



工程指示 / 要求簡箋(E.I.)

工程指示編號：EI / 3335 / 21

修改版次：\_

工程編號：J851

工程名稱：青衣明翹匯

工程項目：百葉 - 地盤用鋁料 (L11 和 L17 百業框)

收件人：生統

發件人：Yancy Chen

日期：28/04/2021

要求提供 / 確認 事項：

- ( ) 初步鋁料 B.M.
- ( ) 加工拆圖，然後生產
- ( ) 尺寸表
- ( ) 正式鋁料 B.M.
- ( ) 技術上資料 / 指示
- ( ) 報價
- ( ) 配件 B.M.
- ( ) 樣辦或貨品說明書
- ( ) 分判合約
- ( ) 其他：\_\_\_\_\_

內容：

請按附件圖紙加工。 送地盤

請在 5/5/2021 前完成上列要求。

附：

1+ 12 頁

以上項目為：

- 原合約工程包
- 原合約工程加 / 減賬
- 新工程報價

原因：-

分發東莞各部門：

- ( ) 生產技術總監 連附件
- ( ) 技術部 連附件
- ( ) 生產部 連附件
- ( ) 機械設計部 連附件
- ( ) 採購部 連附件
- ( ) 生產統籌部 連附件
- ( ) 質檢部 連附件
- ( ) 會計部 連附件
- ( ) 報關組 連附件
- ( ) 其他 \_\_\_\_\_ 連附件

分發香港各部門：

- ( ) 行政部 連附件
- ( ) 會計部 連附件
- ( ) 統籌部 連附件
- ( ) 工程部地盤科文 連附件 積哥
- ( ) 採購部 連附件
- ( ) QS 部 連附件
- ( ) 維修部 連附件
- ( ) 其他 \_\_\_\_\_ 連附件

傳遞編號：

HK0906 / 21

發件人簽署：

Yc

項目經理簽署：

JH

# EG-DWG3



美特鋁質 有限公司  
MIDI Aluminium Fabricator Ltd.

工程號 J-851 地盤 青衣明翹匯

序號	物料編號	長度L	長度L1	數量	A	N	B	C	D	M	E
9	J851-HBY-VBQ39	410	400	1	72	263x1	0	65	13	315x1	82
21	J851-HBY-VBQ69	910	900	1	115	315x2	0	155	198	315x2	82

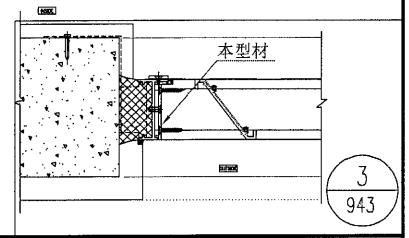
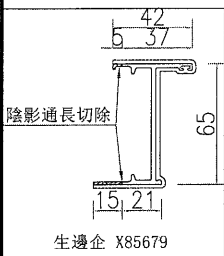
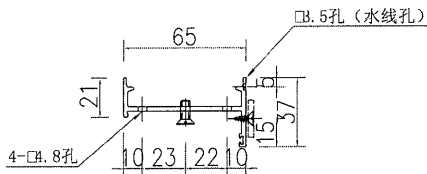
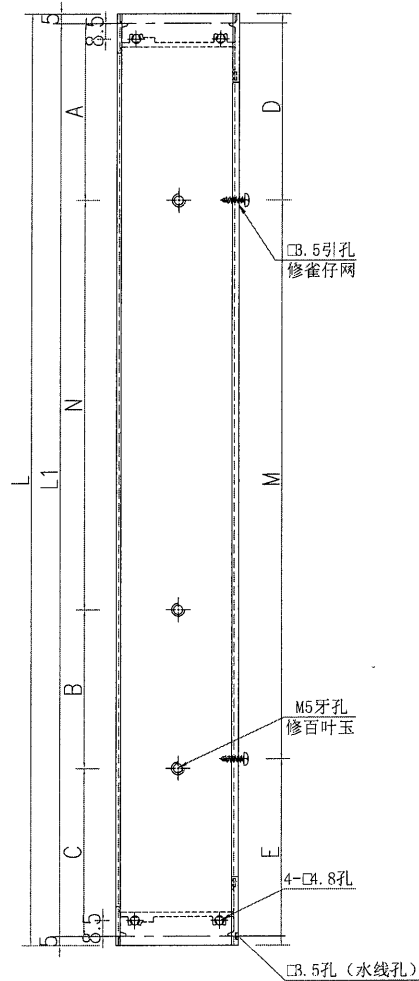

名稱	生邊企加工圖	制圖	吳祐瑜	2020.11.16	修改		
材料	X85679	復核			日期		
顏色	UCT534193SC-3 3COAT-深灰	批准			圖號	J851-HBY-VBQ1	

# EG-DWG3

**美特鋁質** 有限公司  
MIDI Aluminium Fabricator Ltd.

工程號 J-851 地盤 青衣明翹匯

序號	物料編號	長度L	長度L1	數量	A	N	B	C	D	M	E
9	J851-HBY-VBQ40	410	400	1	72	263x1	0	65	13	315x1	82
21	J851-HBY-VBQ70	910	900	1	115	315x2	0	155	198	315x2	82

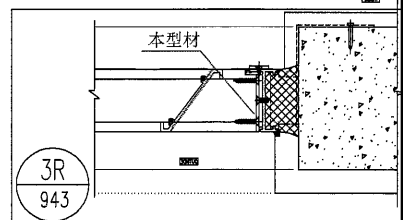
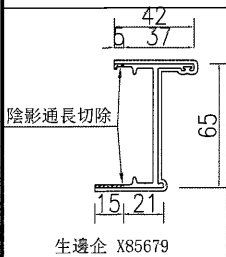
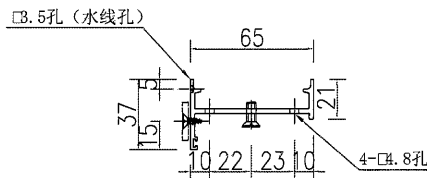
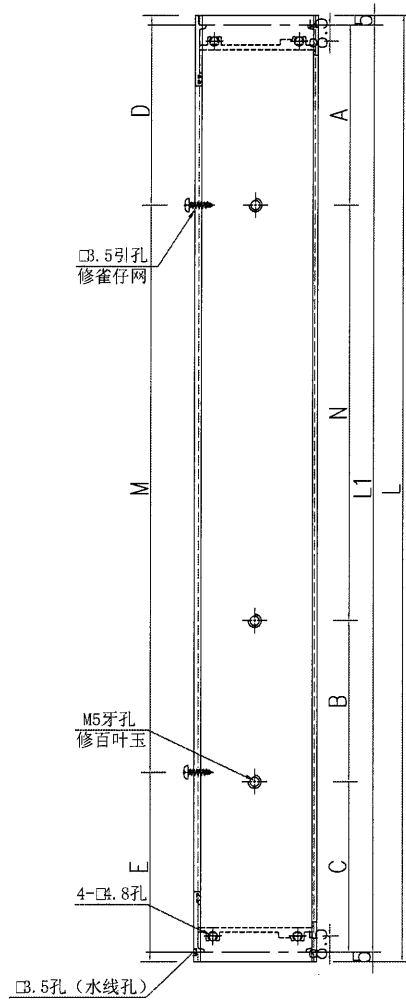

名稱	生邊企加工圖	制圖	吳祿瑜	2020.11.16	修改		
材料	X85679	復核			日期		
顏色	UCT534193SC-3 3COAT-深灰	批准			圖號	J851-HBY-VBQ2	

# EG-DWG3



美特鋁質 有限公司  
MIDI Aluminium Fabricator Ltd.

工程號	J-851	地盤	青衣明翹匯
-----	-------	----	-------

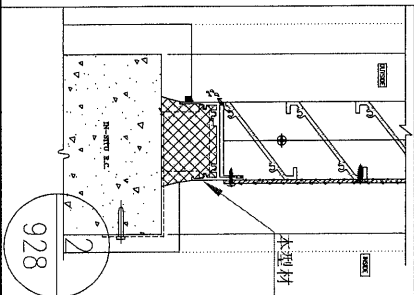
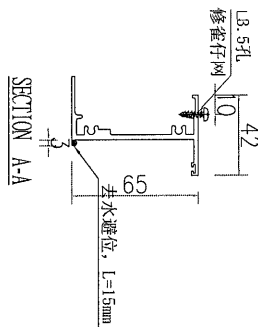
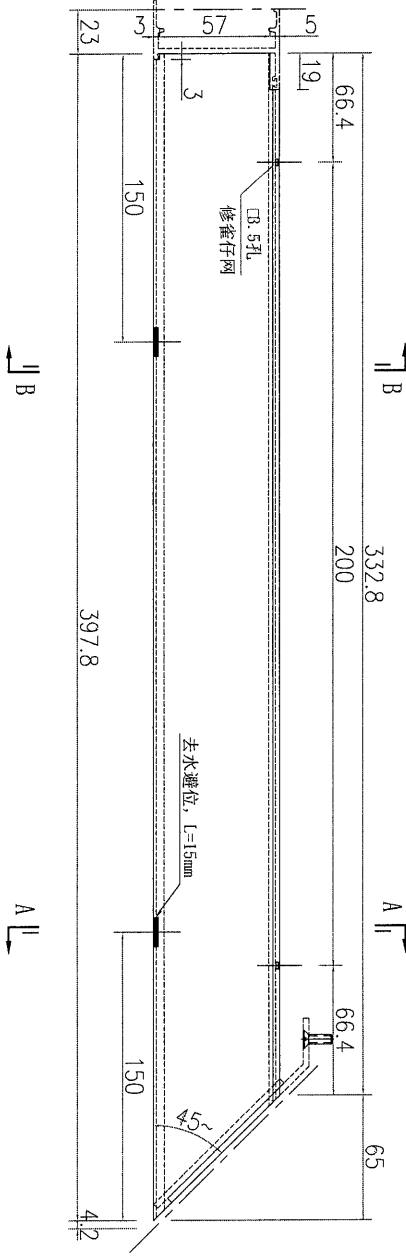
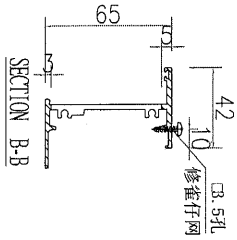
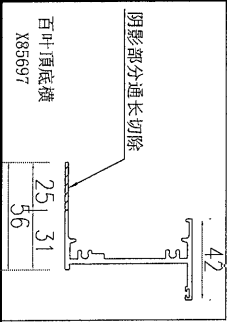

数量	备注
1	

名稱	百葉頂底橫	制圖	吳祚瑜	2020.05.07	修改	
材料	X85697	復核			日期	
顏色	UCT534193SC-3 3COAT-深灰	批准			圖號	J851-HBY-HDD21

# EG-DWG3



美特鋁質 有限公司  
MIDI Aluminium Fabricator Ltd.

工程號	J-851	地盤	青衣明翹匯
-----	-------	----	-------

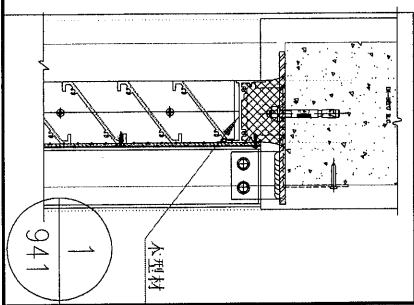
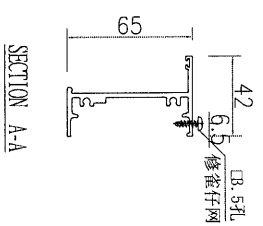
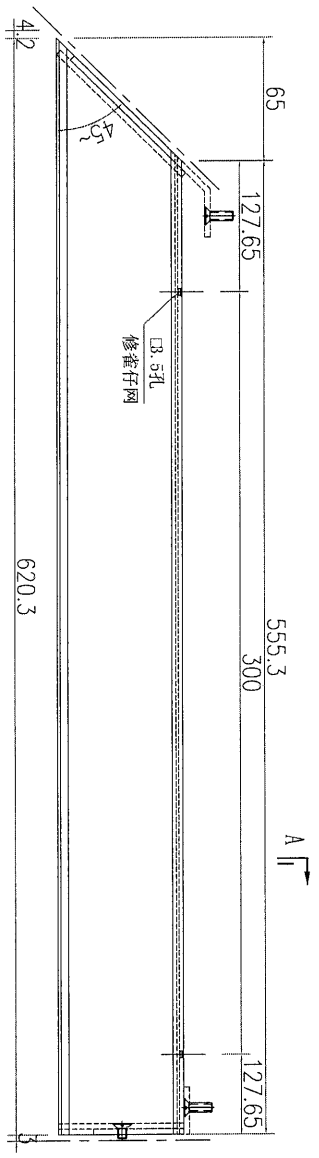
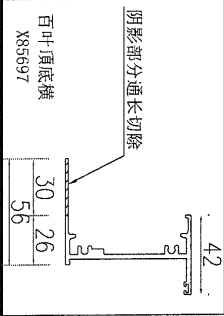

数量	备注
1	

名稱	百葉頂底橫	制圖	吳禕瑜	2020.05.07	修改		
材料	X85697	復核			日期		
顏色	UCT534193SC-3 3COAT-深灰	批准			圖號	J851-HBY-HD22	

# EG-DWG3



美特鋁質 有限公司  
MIDI Aluminium Fabricator Ltd.

工程號	J-851	地盤	青衣明翹匯
-----	-------	----	-------

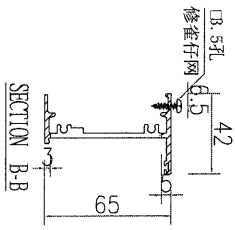
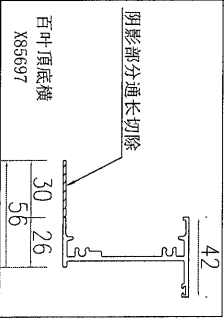

|| B

A ||

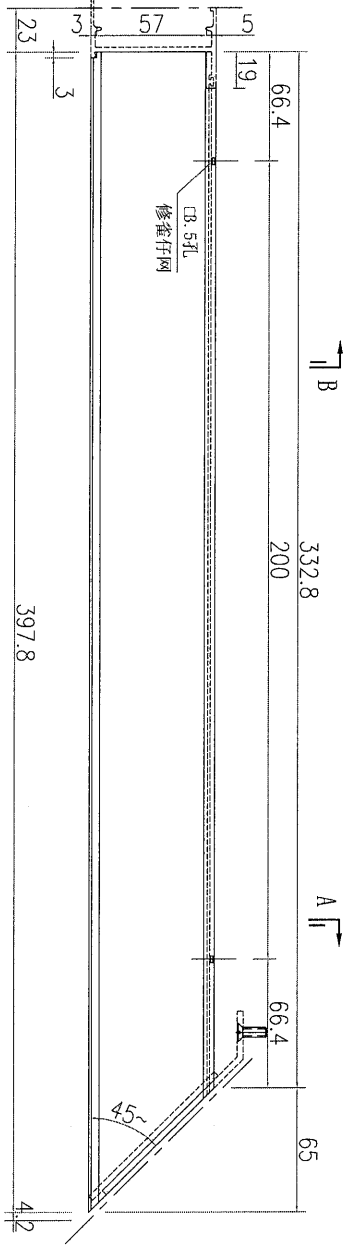

|| B

A ||

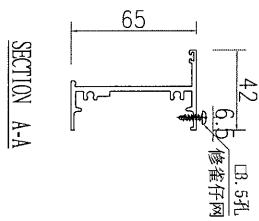

SECTION A-A

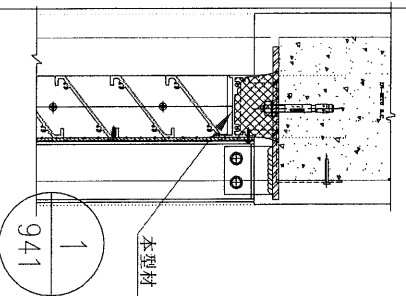

数量	备注
1	

名稱	百葉頂底橫	制圖	吳沛瑜	2020.05.07	修改	
材料	X85697	復核			日期	
顏色	UCT534193SC-3 3COAT-深灰	批准			圖號	J851-HBY-HD21

# EG-DWG3

 <b>美特鋁質</b> 有限公司 MIDI Aluminium Fabricator Ltd.			
工程號	J-851	地盤	青衣明翹匯

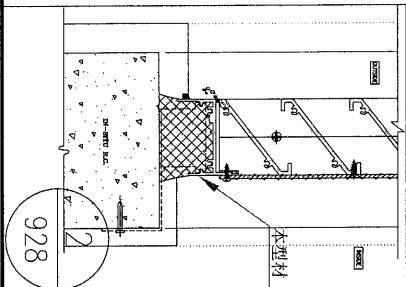
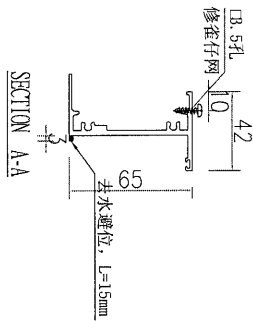
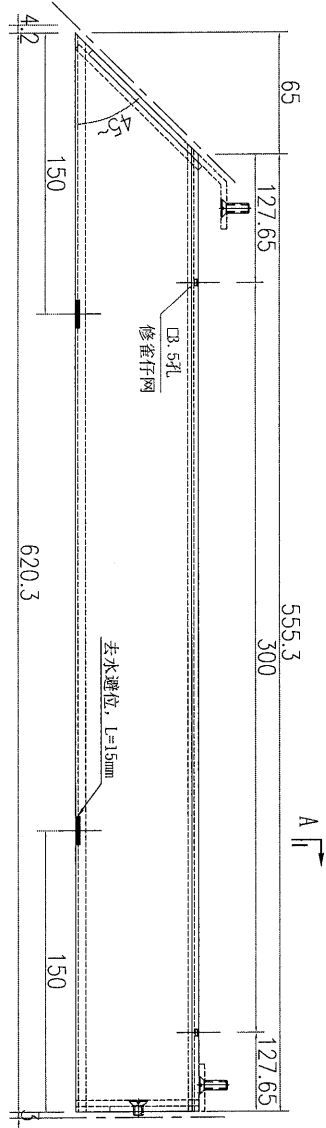
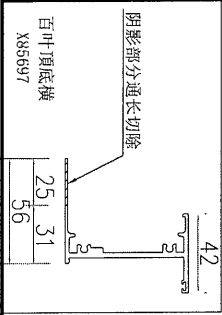

数量	备注
1	

名稱	百葉頂底橫	制圖	吳禕瑜	2020.05.07	修改	
材料	X85697	復核			日期	
顏色	UCT534193SC-3 3COAT-深灰	批准			圖號	J851-HBY-HDD22

# EG-DWG3



美特鋁質 有限公司  
MIDI Aluminium Fabricator Ltd.

工程號	J-851	地盤	青衣明翹匯
-----	-------	----	-------

序號	物料編號	長度L	數量	A	N	B
1	J851-HBY-VFT23	900	1	150	300x2	150
2	J851-HBY-VFT24	400	1	100	200x1	100

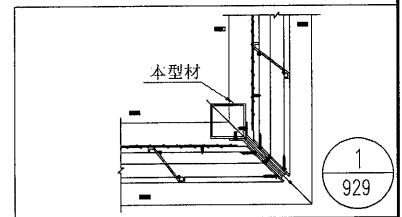
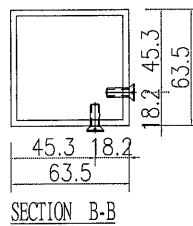
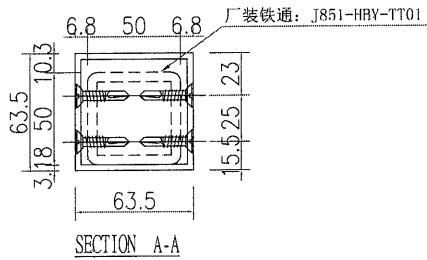
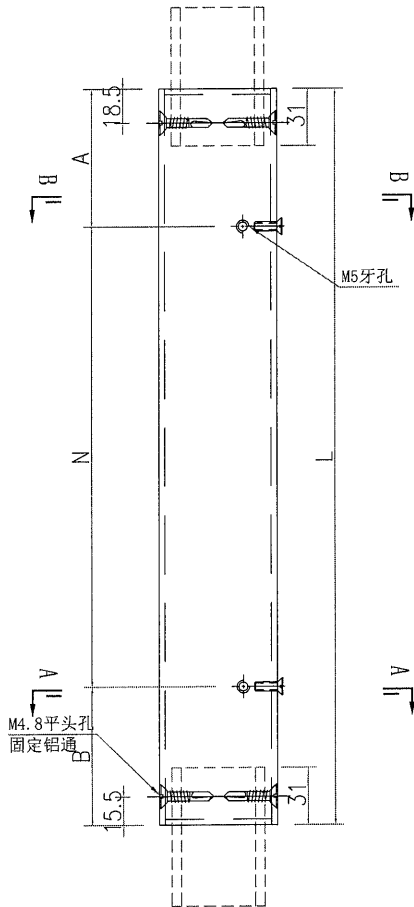

名稱	63.5x63.5x3.18鋁通加工圖	制圖	吳祿瑜	2020.11.16	修改	
材料	T10000012	復核			日期	
顏色	UCT534193SC-3 3COAT-深灰	批准			圖號	J851-HBY-VFT23

# EG-DWG3



美特鋁質 有限公司  
MIDI Aluminium Fabricator Ltd.

序號	物料編號	長度L	數量	A	N	B
2	J851-HBY-VLC11	900	2	150	300x2	150
3	J851-HBY-VLC12	400	1	50	300x1	50

工程號	J-851	地盤	青衣明翹匯
-----	-------	----	-------

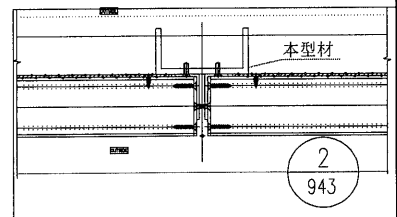
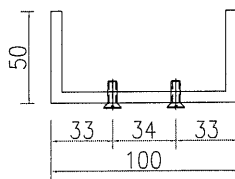
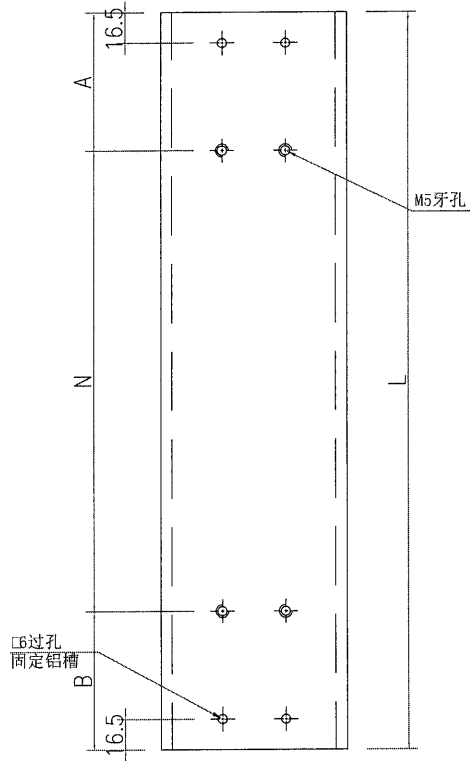

名稱	100x50x6鋁槽加工圖	制圖	吳沛瑜	2020.11.16	修改		
材料	ME0001991	復核			日期		
顏色	UCT534193SC-3 3COAT-深灰	批准			圖號	J851-HBY-VLC10	

# EG-DWG3



美特鋁質 有限公司  
MIDI Aluminium Fabricator Ltd.

工程號 J-851 地盤 青衣明翹匯

序號	物料編號	長度L	數量	A	N	B	C	D	M	E
5	J851-HBY-VLJ43	835	3	82.5	315x2	0	122.5	117.5	300x2	118
6	J851-HBY-VLJ45	335	1	39.5	263x1	0	32.5	17.5	300x1	17.5

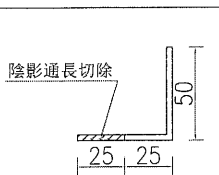
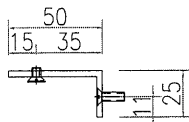
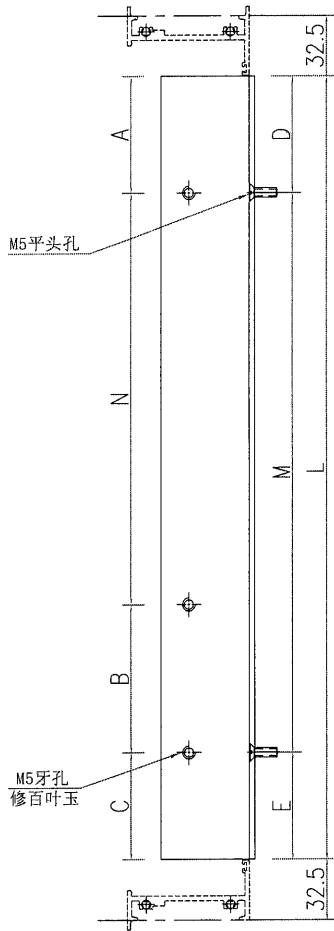

50x50x3鋁角 ME0001961

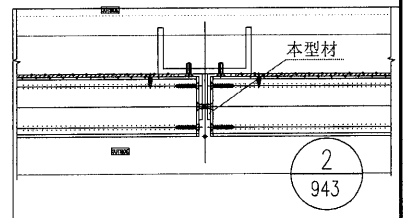

名稱	鋁角加工圖	制圖	吳祿瑜	2020.11.16	修改		
材料	50x50x3鋁角	復核			日期		
顏色	UCT534193SC-3 3COAT-深灰	批准			圖號	J851-HBY-VLJ11	

# EG-DWG3



美特鋁質 有限公司  
MIDI Aluminium Fabricator Ltd.

工程號	J-851	地盤	青衣明翹匯
-----	-------	----	-------

序號	物料編號	長度L	數量	A	N	B	C	D	M	E
5	J851-HBY-VLJ44	835	3	82.5	315x2	0	122.5	117.5	300x2	118
6	J851-HBY-VLJ46	335	1	39.5	263x1	0	32.5	17.5	300x1	17.5

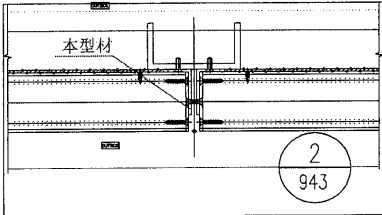
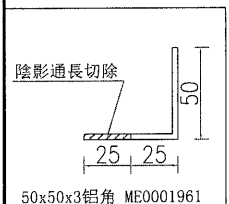
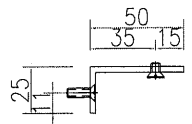
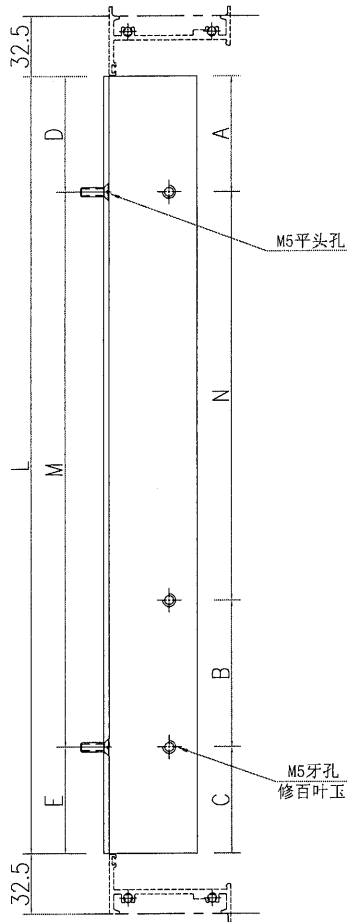

名稱	鋁角加工圖	制圖	吳祿瑜	2020.11.16	修改		
材料	50x50x3鋁角	復核			日期		
顏色	UCT534193SC-3 3COAT-深灰	批准			圖號	J851-HBY-VLJ12	

FREE AREA(%)  
57%

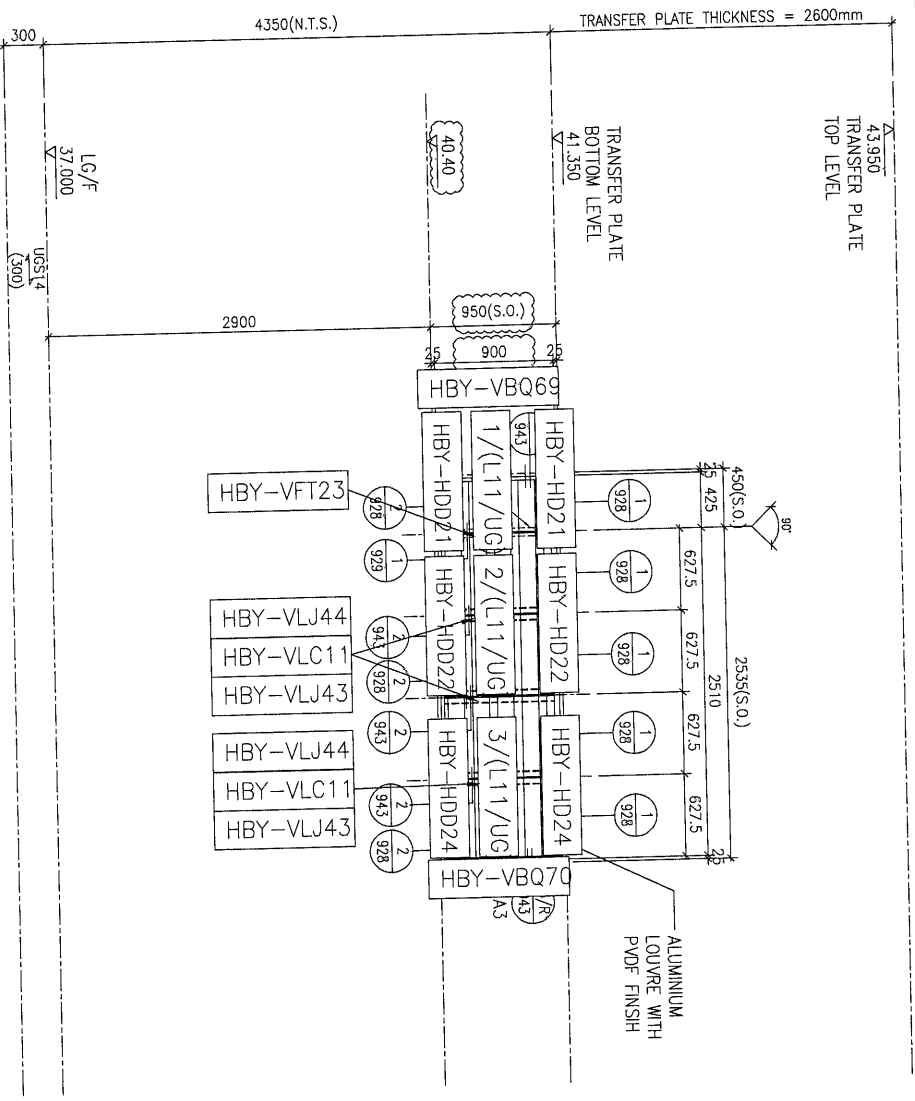

LOUVRE MARK

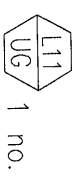

LOCATION

OUTDOOR OF LANDING/UNLOADING SPACE AT U/GF  
(IN-SITU WALL)

MATERIAL

PV/F2 3 COATED ALUMINIUM LOUVRES AND FRAME

REMARK

1. ALL STEEL WORKS SHOULD BE HOP DIP GALVANIZED AND COMPLIED WITH PAINT FINISH COLOR TO BE APPROVED BY ARCHITECT
2. (50% FREE AREA)
3. LOUVRE TO BE INSTALLED ON IN-SITU WALL UNLESS OTHERWISE STATED
4. WITH WIRE MESH

吳祿瑜

制圖  
復核

型材安裝位置圖

名稱  
材料

