

工程指示 / 要求簡箋(E.I.)

工程指示編號：EI / 3/83 / 21

修改版次：-

工程編號：J851

工程名稱：青衣明翹匯

工程項目：趟摺門 - 鋁料加工圖 (T1-W78FD 門及 T2-W78 趟門)

收件人：生統

發件人：Yancy Chen

日期：19/03/2021

要求提供 / 確認 事項：

- |                                    |                                     |                               |
|------------------------------------|-------------------------------------|-------------------------------|
| <input type="checkbox"/> 初步鋁料 B.M. | <input type="checkbox"/> 加工拆圖，然後生產  | <input type="checkbox"/> 尺寸表  |
| <input type="checkbox"/> 正式鋁料 B.M. | <input type="checkbox"/> 技術上資料 / 指示 | <input type="checkbox"/> 報價   |
| <input type="checkbox"/> 配件 B.M.   | <input type="checkbox"/> 樣辦或貨品說明書   | <input type="checkbox"/> 分判合約 |
| <input type="checkbox"/> 其他：_____  |                                     |                               |

內容：

請按附件開料表和圖紙加工。

請在 30/3/2021 前完成上列要求。

附：

1+ 72 頁

以上項目為：

- 原合約工程包                       原合約工程加 / 減脹                       新工程報價

原因：-

分發東莞各部門：

- ( ) 生產技術總監  連附件    ( ) 技術部  連附件    ( ) 生產部  連附件    ( ) 機械設計部  連附件  
 ( ) 採購部  連附件    (✓) 生產統籌部  連附件  
 ( ) 質檢部  連附件    ( ) 會計部  連附件    ( ) 報關組  連附件    ( ) 其他 \_\_\_\_\_  連附件

分發香港各部門：

- ( ) 行政部  連附件    ( ) 會計部  連附件    ( ) 統籌部  連附件    (✓) 工程部地盤科文  連附件    二寶  
 ( ) 採購部  連附件    ( ) QS 部  連附件    ( ) 維修部  連附件    ( ) 其他 \_\_\_\_\_  連附件

傳遞編號：

HK 0564 / 21

發件人簽署：

Yc.

項目經理簽署：

[Signature]

## 鋁材開料總表

工程號碼: J-851 工程名稱: 青衣明翹匯

序號	鋁料編號	名稱	表面處理		開料長度	實用長料總數量		浪費率(%)
			顏色	層厚		支數	長度	
1	X85678	玻璃线	灰色		5800	1	5800	5.83
5	X856921	生边企-门款	灰色		5300	2	10600	49.08
6	X85694	門玉料	灰色		5800	2	11600	47.79
8	X85697	梗顶底横	灰色		5800	1	5800	75.28
10	50x50x4铝角		MILL		5800	1	5800	90.14
11	32x5mm铝巴		MILL		5300	1	5300	60.89
12	25x6mm铝巴		MILL		5800	1	5800	91.10
13	14.5x3mm铝巴		MILL		5800	1	5800	91.10
14	X84985	拉巴	灰色		5800	1	5800	68.36
15	X85690	上生下生中横	灰色		5800	1	5800	86.95
16	60x3mm铝巴		MILL		5800	1	5800	88.91
17	X844890	挡水铝角	灰色		5800	1	5800	87.38
18	X85691	百叶片	灰色		5800	1	5800	52.55
19	X85780	门玉企	灰色		5910	3	17730	16.50
20	X85703	門玉勾料	灰色		4860	2	9720	46.32
21	X85700	玻璃线	灰色		5510	3	16530	16.88
22	X85702	趟门边框	灰色		5060	2	10120	46.46
23	X85698	趟门框顶横	灰色		5360	1	5360	58.79
24	X85701	趟门框底横	灰色		5360	1	5360	58.79
25	X846270	门企夹边	灰色		4960	2	9920	46.55
26	17x50x17x3槽	用仓存	MILL		5800	1	5800	61.91

送至: \_\_\_\_\_

由: \_\_\_\_\_

日期: \_\_\_\_\_

簡短說明: \_\_\_\_\_

共22頁 第1頁

打印日期: 2021-3-18 打印時間: 21:18

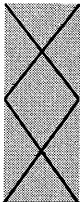

美特鋁質有限公司  
MIDI ALUMINIUM FABRICATOR LTD

工程號碼:J-851, 工程名稱:青衣明翹匯

開料長度:5800, 總長料支數:1, 總開料支數:1

鋸片厚度(mm):4, 料頭尾總切除(mm):60, 浪費率

鋁材開料清單 17x50x17x3槽

鋁料 長度	窗號	編號(用料狀況)	實用長度(長料開數)	需要 支數	開料 支數	長料 支數	餘料 支數	編號(剩餘長度)
5800	J851-AL40-10	1	2145.0	1	1	1	0	1@(3591)x1

制表者: \_\_\_\_\_

鋁料編號: 17x50x17x3槽(開料清單), 共22頁 第2頁  
打印日期: 2021-3-18 打印時間: 21:18

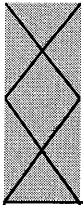

美特鋁質有限公司  
MIDI ALUMINIUM FABRICATOR LTD

工程號碼:J-851, 工程名稱:青衣明翹匯

開料長度:4960, 總長料支數:2, 總開料支數:2

鋸片厚度(mm):4, 料頭尾總切除(mm):60, 浪費率

鋁材開料清單 X846270

鋁料 長度	窗號	編號(用料狀況)	實用長度(長料開數)	需要 支數	開料 支數	長料 支數	餘料 支數	編號(剩餘長度)
4960	J851-AL36-03	1	2591.0	1	1	1	0	1@(2305)x1
4960	J851-AL37-03	2	2583.5	1	1	1	0	2@(2312.5)x1

制表者: \_\_\_\_\_

鋁料編號: X846270(開料清單), 共22頁 第3頁

打印日期: 2021-3-18 打印時間: 21:18

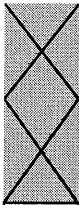

鋁材開料清單 X85701

工程號碼:J-851, 工程名稱:青衣明翹匯  
開料長度:5360, 總長料支數:1, 總開料支數:1  
鋸片厚度(mm):4, 料頭尾總切除(mm):60, 浪費率

鋁料 長度	窗號	編號(用料狀況)	實用長度(長料開數)	需要 支數	開料 支數	長料 支數	餘料 支數	編號(剩餘長度)
5360	J851-AL35R-10	1	2145.0	1	1	1	0	1@(3151)x1

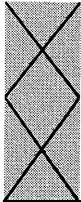

鋁材開料清單 X85698

工程號碼:J-851, 工程名稱:青衣明翹匯  
開料長度:5360, 總長料支數:1, 總開料支數:1  
鋸片厚度(mm):4, 料頭尾總切除(mm):60, 浪費率

鋁料 長度	窗號	編號(用料狀況)	實用長度(長料開數)	需要 支數	開料 支數	長料 支數	餘料 支數	編號(剩餘長度)
5360	J851-AL34-10	1	2145.0	1	1	1	0	1@(3151)x1

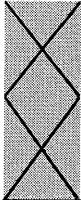

美特鋁質有限公司  
MIDI ALUMINIUM FABRICATOR LTD

工程號碼: J-851, 工程名稱: 青衣明翹匯

開料長度: 5060, 總長料支數: 2, 總開料支數: 2

鋸片厚度(mm): 4, 料頭尾總切除(mm): 60, 浪費率

鋁材開料清單 X85702

鋁料 長度	窗號	編號(用料狀況)	實用長度(長料開數)	需要 支數	開料 支數	長料 支數	餘料 支數	編號(剩餘長度)
5060	J851-AL32R-02, J851- AL33R-03	1-2	2645.0	2	2	2	0	1-2@(2351)x2

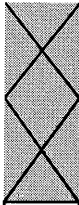

鋁材開料清單 X85700

工程號碼:J-851, 工程名稱:青衣明翹匯  
開料長度:5510, 總長料支數:3, 總開料支數:8  
鋸片厚度(mm):4, 料頭尾總切除(mm):60, 浪費率

鋁料 長度	窗號	編號(用料狀況)	實用長度(長料開數)	需要 支數	開料 支數	長料 支數	餘料 支數	編號(剩餘長 度)
5510	J851-AL15-03, J851-AL16-03	1-2	2411.5	4	4	2	0	1-2@(619)x2
5510	J851-AL17-10	3	970.5	4	4	1	0	3@(1552)x1

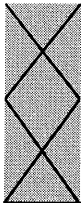

工程號碼:J-851, 工程名稱:青衣明翹匯

開料長度:4860, 總長料支數:2, 總開料支數:2

鋸片厚度(mm):4, 料頭尾總切除(mm):60, 浪費率

鋁材開料清單 X85703

鋁料 長度	窗號	編號(用料狀況)	實用長度(長料開數)	需要 支數	開料 支數	長料 支數	餘料 支數	編號(剩餘長度)
4860	J851-AL13R-02, J851- AL14R-02	1-2	2545.0	2	2	2	0	1-2@(2251)x2

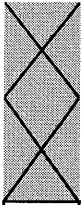

工程號碼:J-851, 工程名稱:青衣明翹匯

開料長度:5910, 總長料支數:3, 總開料支數:8

鋸片厚度(mm):4, 料頭尾總切除(mm):60, 浪費率(%):16.5

鋁材開料清單 X85780

鋁料 長度	窗號	編號(用料狀況)	實用長度(長料開數)	需要 支數	開料 支數	長料 支數	餘料 支數	編號(剩餘長度)
5910	J851-AL08-02, J851-AL10R-02	(餘料)1-2	2544.5	4	2	0	2	1-2@(753)x2
5910	J851-AL07-02, J851-AL09R-02	1-2	2544.5		2	2	0	1-2@(3301.5)x2
5910	J851-AL11R-08, J851-AL12b-08, J851-AL12R-08	(餘料)3, 3, 3	1103.5	4	3	0	3	3@(3635)x1 3@(2527.5)x1 3@(1420)x1
5910	J851-AL11b-08	3	1103.5		1	1	0	3@(4742.5)x1

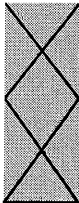

美特鋁質有限公司  
MIDI ALUMINIUM FABRICATOR LTD

工程號碼:J-851, 工程名稱:青衣明翹匯

開料長度:5800, 總長料支數:1, 總開料支數:4

鋸片厚度(mm):4, 料頭尾總切除(mm):60, 浪費率

鋁材開料清單 X85691

鋁料 長度	窗號	編號(用料狀況)	實用長度(長料開數)	需要 支數	開料 支數	長料 支數	餘料 支數	編號(剩餘長 度)
5800	J851-FD-AL64	1	669.0	4	4	1	0	1@(3048)x1

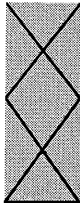

工程號碼:J-851, 工程名稱:青衣明翹匯  
開料長度:5800, 總長料支數:1, 總開料支數:1  
鋸片厚度(mm):4, 料頭尾總切除(mm):60, 浪費率

鋁材開料清單 X844890

鋁料 長度	窗號	編號(用料狀況)	實用長度(長料開數)	需要 支數	開料 支數	長料 支數	餘料 支數	編號(剩餘長 度)
5800	J851-FD-AL65	1	668.0	1	1	1	0	1@(5068)x1

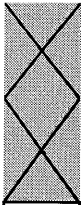

工程號碼:J-851, 工程名稱:青衣明翹匯  
開料長度:5800, 總長料支數:1, 總開料支數:2  
鋸片厚度(mm):4, 料頭尾總切除(mm):60, 浪費率

鋁材開料清單 60x3mm鋁巴

鋁料 長度	窗號	編號(用料狀況)	實用長度(長料開數)	需要 支數	開料 支數	長料 支數	餘料 支數	編號(剩餘長度)
5800	J851-FD-AL61R, J851-FD-AL61	(餘料)1, 1	287.5	2	2	1	1	1@(5157)x1 1@(5448.5)x1

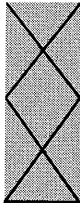

鋁材開料清單 X85690

工程號碼:J-851, 工程名稱:青衣明翹匯  
開料長度:5800, 總長料支數:1, 總開料支數:1  
鋸片厚度(mm):4, 料頭尾總切除(mm):60, 浪費率

鋁料 長度	窗號	編號(用料狀況)	實用長度(長料開數)	需要 支數	開料 支數	長料 支數	餘料 支數	編號(剩餘長度)
5800	J851-FD-AL57a	1	693.0	1	1	1	0	1@(5043)x1

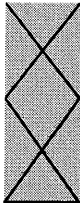

工程號碼:J-851, 工程名稱:青衣明翹匯  
開料長度:5800, 總長料支數:1, 總開料支數:2  
鋸片厚度(mm):4, 料頭尾總切除(mm):60, 浪費率

鋁材開料清單 X84985

鋁料 長度	窗號	編號(用料狀況)	實用長度(長料開數)	需要 支數	開料 支數	長料 支數	餘料 支數	編號(剩餘長度)
5800		1	925.5	1	1	1	0	1@(4810.5)x1
5800		(餘料)1	841.5	1	1	0	1	1@(3965)x1

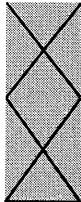

美特鋁質有限公司  
MIDI ALUMINIUM FABRICATOR LTD

工程號碼:J-851, 工程名稱:青衣明翹匯

開料長度:5800, 總長料支數:1, 總開料支數:4

鋸片厚度(mm):4, 料頭尾總切除(mm):60, 浪費率

鋁材開料清單 14.5x3mm鋁巴

鋁料 長度	窗號	編號(用料狀況)	實用長度(長料開數)	需要 支數	開料 支數	長料 支數	餘料 支數	編號(剩餘長 度)
5800	J851-FJ02	1	110.0	4	4	1	0	1@(5284)x1

制表者: \_\_\_\_\_

鋁料編號: 14.5x3mm鋁巴(開料清單), 共22頁 第15頁

打印日期: 2021-3-18 打印時間: 21:18

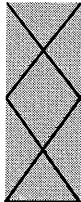

美特鋁質有限公司  
MIDI ALUMINIUM FABRICATOR LTD

工程號碼:J-851, 工程名稱:青衣明翹匯

開料長度:5800, 總長料支數:1, 總開料支數:4

鋸片厚度(mm):4, 料頭尾總切除(mm):60, 浪費率

鋁材開料清單 25x6mm鋁巴

鋁料 長度	窗號	編號(用料狀況)	實用長度(長料開數)	需要 支數	開料 支數	長料 支數	餘料 支數	編號(剩餘長 度)
5800	J851-FJ02	1	110.0	4	4	1	0	1@(5284)x1

制表者: \_\_\_\_\_

鋁料編號: 25x6mm鋁巴(開料清單), 共22頁 第16頁

打印日期: 2021-3-18 打印時間: 21:18

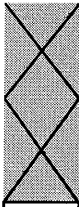

美特鋁質有限公司  
MIDI ALUMINIUM FABRICATOR LTD

工程號碼: J-851, 工程名稱: 青衣明翹匯

開料長度: 5300, 總長料支數: 1, 總開料支數: 1

鋸片厚度(mm): 4, 料頭尾總切除(mm): 60, 浪費率

鋁材開料清單 32x5mm 鋁巴

鋁料 長度	窗號	編號(用料狀況)	實用長度(長料開數)	需要 支數	開料 支數	長料 支數	餘料 支數	編號(剩餘長度)
5300	J851-FJ10	1	2009.0	1	1	1	0	1@(3227)x1

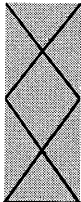

工程號碼:J-851, 工程名稱:青衣明翹匯

開料長度:5800, 總長料支數:1, 總開料支數:8

鋸片厚度(mm):4, 料頭尾總切除(mm):60, 浪費率

鋁材開料清單 50x50x4铝角

鋁料 長度	窗號	編號(用料狀況)	實用長度(長料開數)	需要 支數	開料 支數	長料 支數	餘料 支數	編號(剩餘長 度)
5800	J851-FJ07, J851-FJ06	(餘料)1, 1	60.0	8	8	1	1	1@(5228)x1 1@(5484)x1

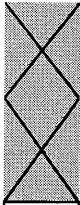

鋁材開料清單 X85697

工程號碼:J-851, 工程名稱:青衣明翹匯  
開料長度:5800, 總長料支數:1, 總開料支數:2  
鋸片厚度(mm):4, 料頭尾總切除(mm):60, 浪費率

鋁料 長度	窗號	編號(用料狀況)	實用長度(長料開數)	需要 支數	開料 支數	長料 支數	餘料 支數	編號(剩餘長度)
5800	J851-FD-AL58, J851-FD-AL56a	(餘料)1, 1	683.0	2	2	1	1	1@(4366)x1 1@(5053)x1

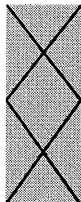

美特鋁質有限公司  
MIDI ALUMINIUM FABRICATOR LTD

工程號碼:J-851, 工程名稱:青衣明翹匯  
開料長度:5800, 總長料支數:2, 總開料支數:4  
鋸片厚度(mm):4, 料頭尾總切除(mm):60, 浪費率

鋁材開料清單 X85694

鋁料 長度	窗號	編號(用料狀況)	實用長度(長料開數)	需要 支數	開料 支數	長料 支數	餘料 支數	編號(剩餘長度)
5800	J851-FD-AL75	(餘料)1	2269.0	2	1	0	1	1@(1194)x1
5800	J851-FD-AL72	1	2269.0		1	1	0	1@(3467)x1
5800	J851-FD-AL76	(餘料)1	691.0	2	1	0	1	1@(499)x1
5800	J851-FD-AL76b	2	691.0		1	1	0	2@(5045)x1

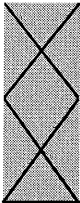

工程號碼:J-851, 工程名稱:青衣明翹匯  
開料長度:5300, 總長料支數:2, 總開料支數:2  
鋸片厚度(mm):4, 料頭尾總切除(mm):60, 浪費率

鋁材開料清單 X856921

鋁料 長度	窗號	編號(用料狀況)	實用長度(長料開數)	需要 支數	開料 支數	長料 支數	餘料 支數	編號(剩餘長度)
5300	J851-FD-AL52, J851-FD-AL55	1-2	2635.0	2	2	2	0	1-2@(2601)x2

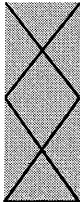

工程號碼: J-851, 工程名稱: 青衣明翹匯

開料長度: 5800, 總長料支數: 1, 總開料支數: 4

鋸片厚度(mm): 4, 料頭尾總切除(mm): 60, 浪費率(%): 5.83

鋁材開料清單 X85678

鋁料 長度	窗號	編號(用料狀況)	實用長度(長料開數)	需要 支數	開料 支數	長料 支數	餘料 支數	編號(剩餘長度)
5800	J851-FD-AL77a-01	(餘料)1	2151.5	2	1	0	1	1@(1429)x1
5800	J851-FD-AL77-01	1	2151.5		1	1	0	1@(3584.5)x1
5800	J851-FD-AL77-02	(餘料)1	541.5	2	2	0	1	1@(338)x1





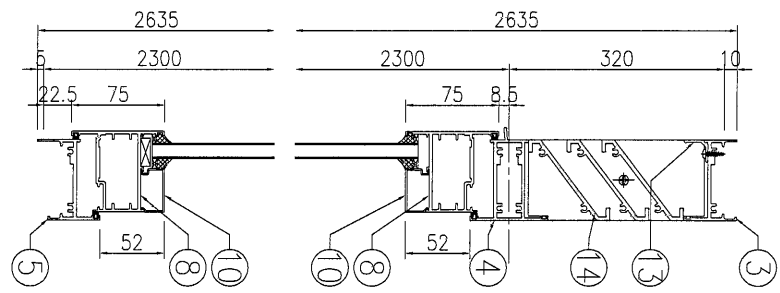
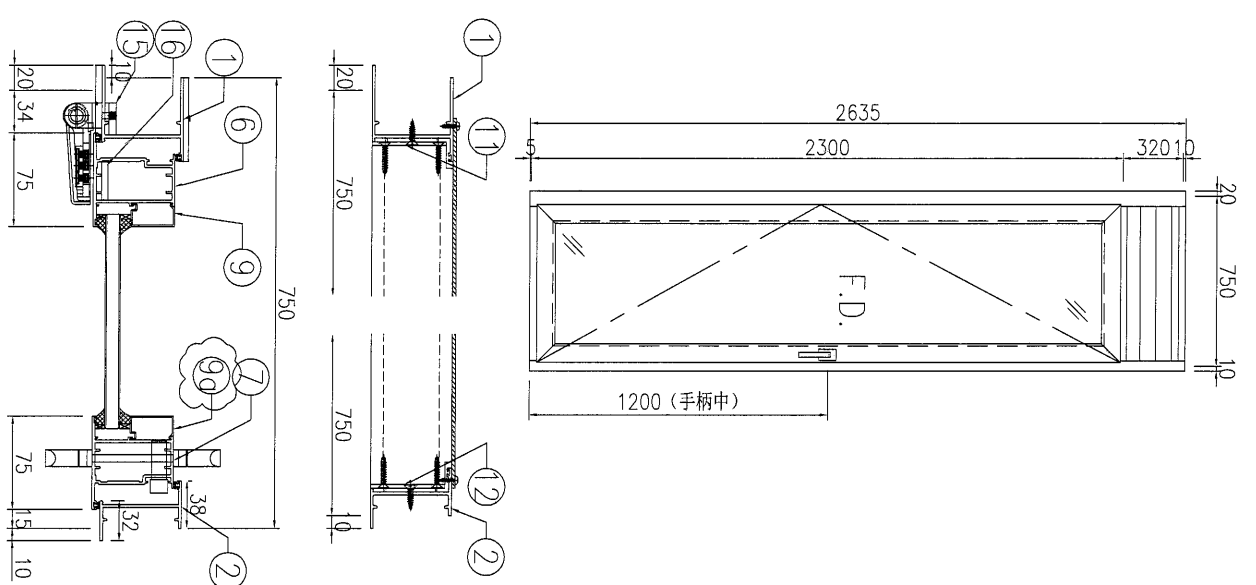

序号	产品编号	模号	产品名称	L (mm)	数量	备注
1	J851-FD-AL52	X856921	生邊企一門款	2635	1	
2	J851-FD-AL55	X856921	生邊企一門款	2635	1	
3	J851-FD-AL56a	X85697	百葉頂底橫	683	1	
4	J851-FD-AL57a	X85690	上生下梗中橫	693	1	
5	J851-FD-AL58	X85697	百葉頂底橫	683	1	
6	J851-FD-AL72	X85694	FD門玉料	2269	1	
7	J851-FD-AL75	X85694	FD門玉料	2269	1	
8	J851-FD-AL76	X85694	FD門玉料	691	1	
8a	J851-FD-AL76b	X85694	FD門玉料	691	1	
9	J851-FD-AL77-01	X85678	玻璃線	2151.5	1	
9a	J851-FD-AL77a-01	X85678	玻璃線	2151.5	1	
10	J851-FD-AL77-02	X85678	玻璃線	541.5	2	
11	J851-FD-AL61	3mm厚鋁巴	3mm厚鋁巴	287.5	1	
12	J851-FD-AL61R	3mm厚鋁巴	3mm厚鋁巴	287.5	1	
13	J851-FD-AL65	X844890	擋水鋁角	668	1	
14	J851-FD-AL64	X85691	百葉片	669	4	
15	J851-FJ02	6mm厚鋁巴+3mm厚鋁巴	6mm厚鋁巴+3mm厚鋁巴	110	4	
16	J851-FJ10	5mm厚鋁巴	5mm厚鋁巴	2009	1	
18	J851-FJ06	50x50x4mm厚鋁角	50x50x4mm厚鋁角	60	4	FD門組裝碼
19	J851-FJ07	50x50x4mm厚鋁角	50x50x4mm厚鋁角	60	4	FD門組裝碼



美特鋁質 有限公司  
MIDI Aluminium Fabricator Ltd.

产品编号	L(mm)	数量	A	N	M	B	N1	M1	备注
		1							

工程號	J851	地盤	青衣明翹匯
-----	------	----	-------

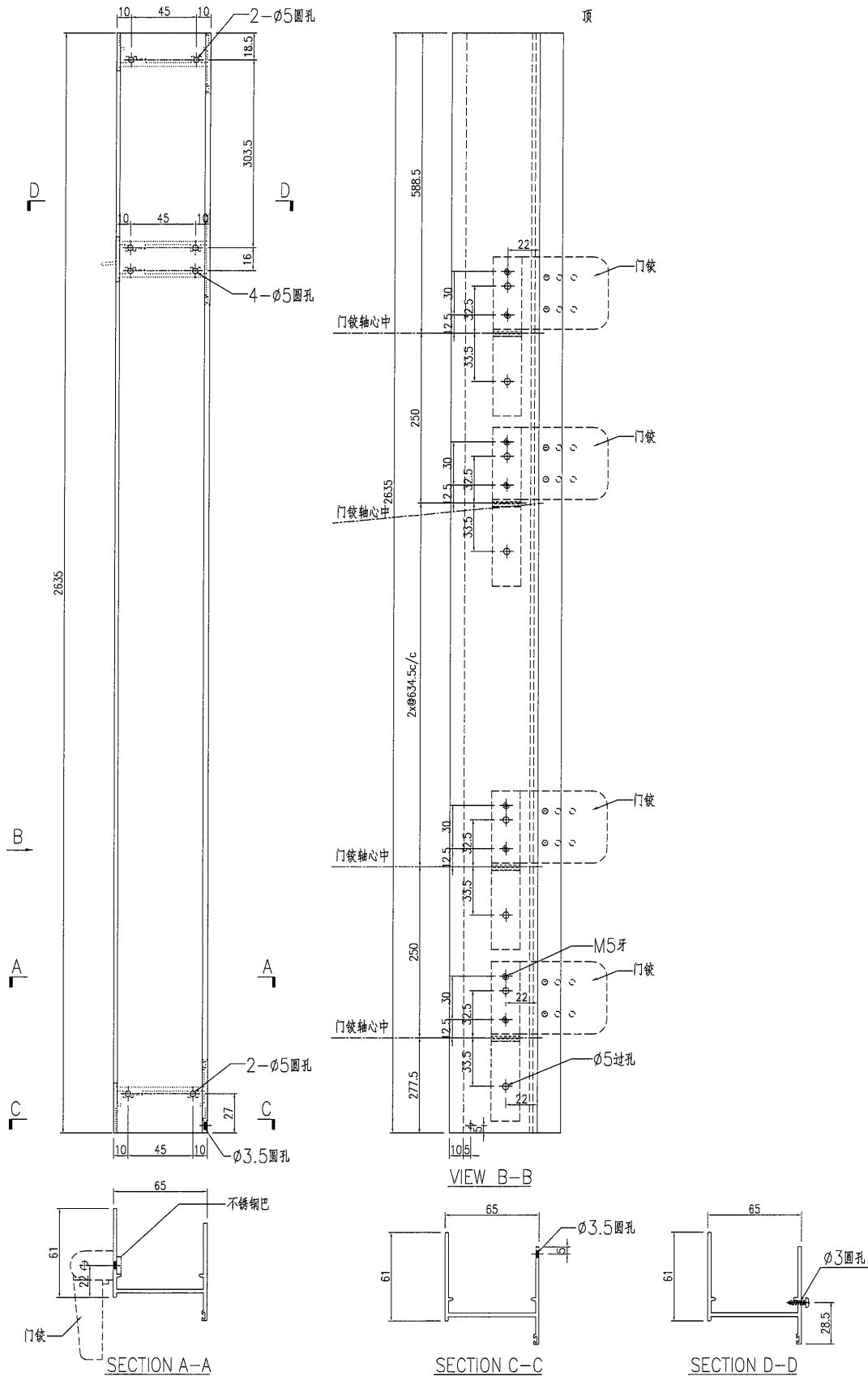

名稱	生邊企一門款	制圖	曾建平	2020-07-01	修改	A		
材料	X856921	復核			日期	2020-11-30		
顏色	UCT534193SC-3 灰色	批准			圖號	J851-FD-AL52		



美特鋁質 有限公司  
MIDI Aluminium Fabricator Ltd.

工程號 J851 地盤 青衣明翹匯

使用窗號  
W78/T1

數量  
1

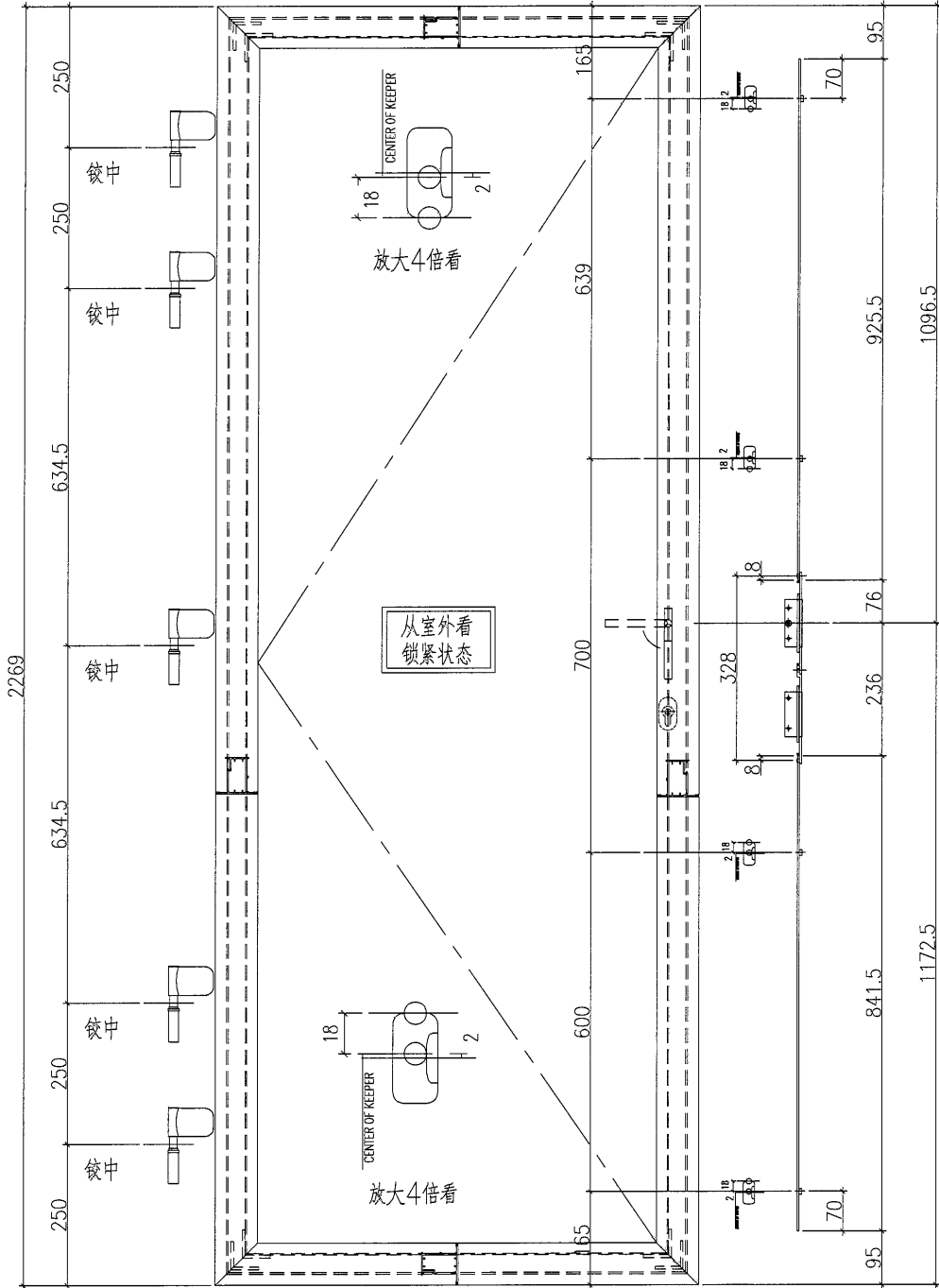

名稱	FD門多點鎖放樣	制圖	曾建平	2020-07-01	修改		
材料	X856921	復核			日期		
顏色	UCT534193SC-3 灰色	批准			圖號	J851-DDS12	



美特鋁質 有限公司  
MIDI Aluminium Fabricator Ltd.

产品编号	L(mm)	数量	A	N	M	B	N1	M1	备注
		1							

工程號	J851	地盤	青衣明翹匯
-----	------	----	-------

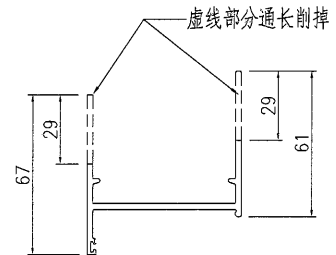
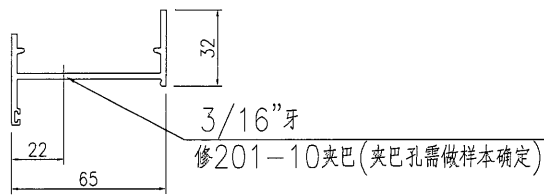
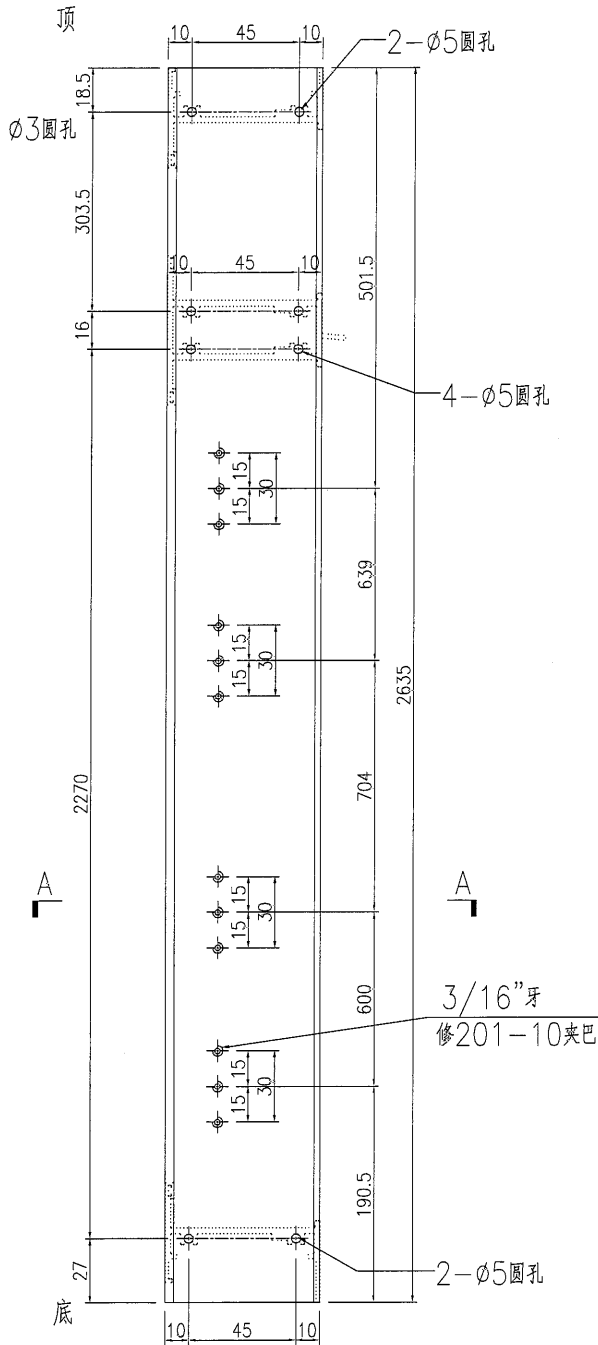

SECTION A-A

名稱	生邊企一門款	制圖	曾建平	2020-07-01	修改			
材料	X856921	復核			日期			
顏色	UCT534193SC-3 灰色	批准			圖號	J851-FD-AL55		



美特鋁質 有限公司  
MIDI Aluminium Fabricator Ltd.

产品编号	L(mm)	数量	A	N	M	B	N1	M1	备注
		1							

工程號	J851	地盤	青衣明越匯
-----	------	----	-------

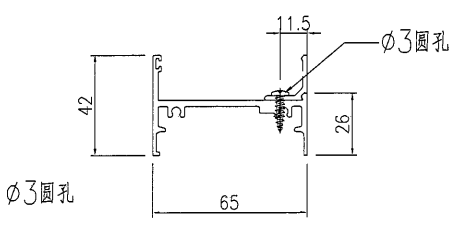
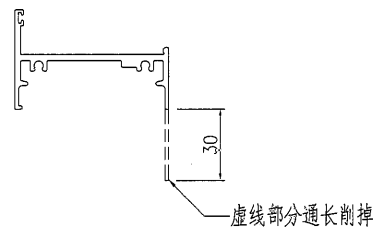
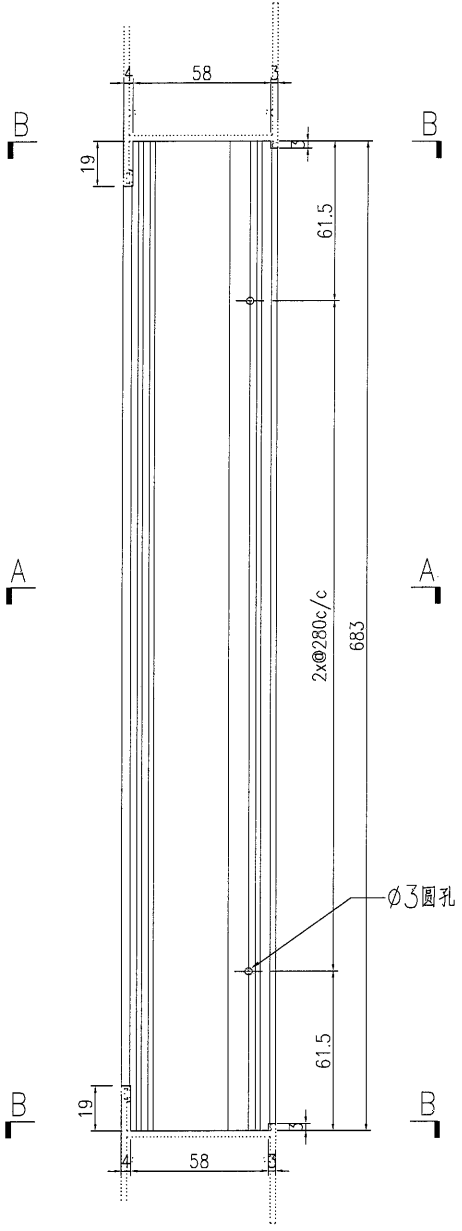

SECTION A-A

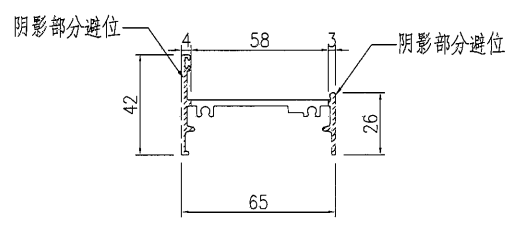

SECTION B-B

名稱	百葉頂底橫	制圖	曾建平	2020-07-01	修改			
材料	X85697	復核			日期			
顏色	UCT534193SC-3 灰色	批准			圖號	J851-FD-AL56a		



美特鋁質 有限公司  
MIDI Aluminium Fabricator Ltd.

产品编号	L(mm)	数量	A	N	M	B	N1	M1	备注
		1							

工程號	J851	地盤	青衣明翹匯
-----	------	----	-------

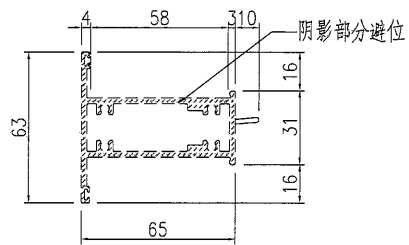
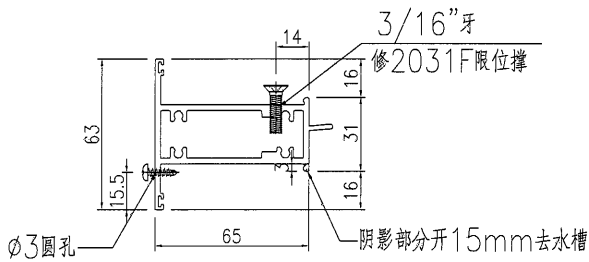
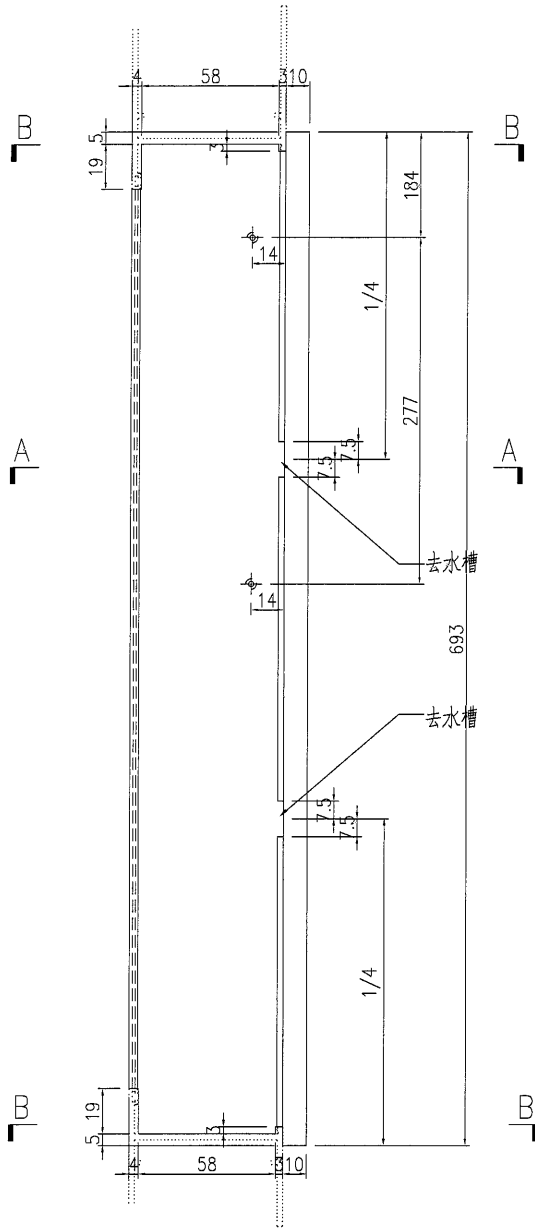

SECTION A-A

SECTION B-B

名稱	上生下梗中橫	制圖	曾建平	2020-07-01	修改			
材料	X85690	復核			日期			
顏色	UCT534193SC-3 灰色	批准			圖號	J851-FD-AL57a		



美特鋁質 有限公司  
MIDI Aluminium Fabricator Ltd.

产品编号	L(mm)	数量	A	N	M	B	N1	M1	备注
		1							

工程號	J851	地盤	青衣明翹匯
-----	------	----	-------

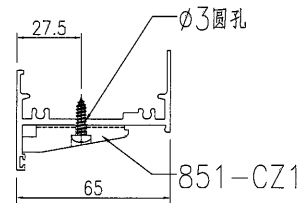
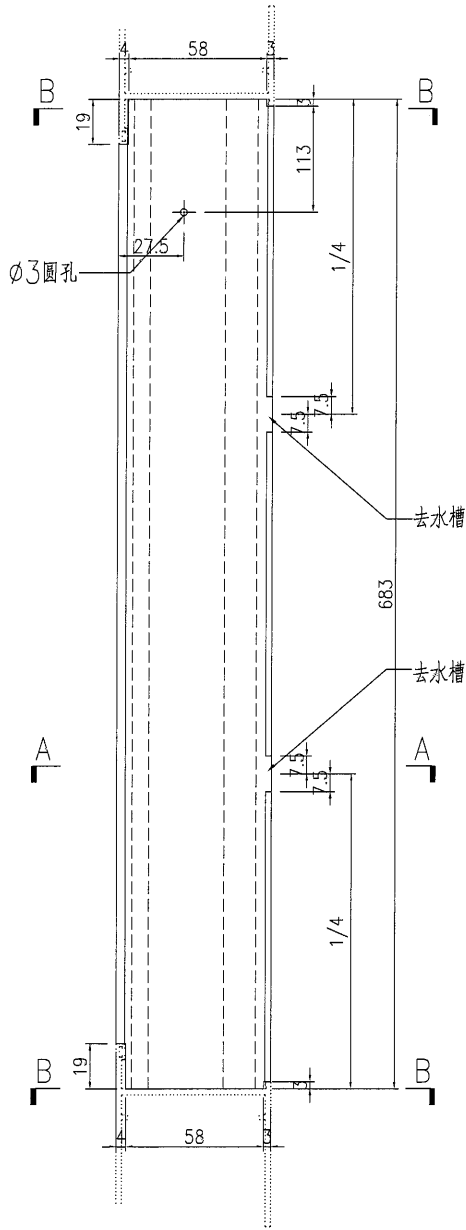

SECTION C-C

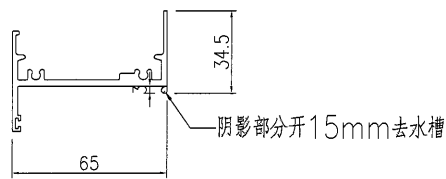
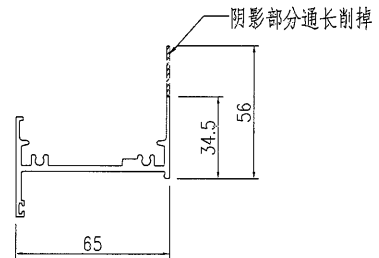

SECTION A-A

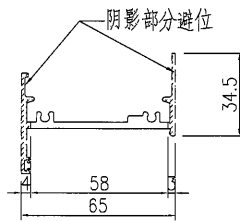

SECTION B-B

名稱	百葉頂底橫	制圖	曾建平	2020-07-01	修改			
材料	X85697	復核			日期			
顏色	UCT534193SC-3 灰色	批准			圖號	J851-FD-AL58		



美特鋁質 有限公司  
MIDI Aluminium Fabricator Ltd.

产品编号	L(mm)	数量	A	N	M	B	N1	M1	备注
		1							

工程號	J851	地盤	青衣明翹匯
-----	------	----	-------

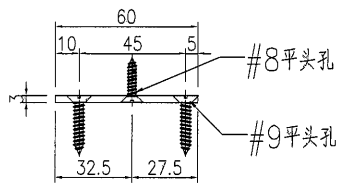
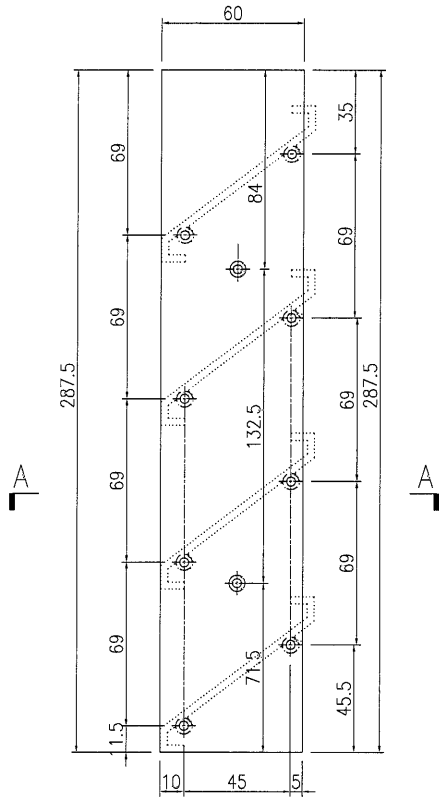

SECTION A-A

名稱	鋁巴加工圖	制圖	曾建平	2020-07-01	修改		
材料	60x3mm厚鋁巴	復核			日期		
顏色	UCT534193SC-3 灰色	批准			圖號	J851-FD-AL61	

# EG-DWG3

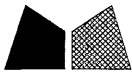

美特鋁質 有限公司  
MIDI Aluminium Fabricator Ltd.

产品编号	L(mm)	数量	A	N	M	B	N1	M1	备注
		1							

工程號 J851 地盤 青衣明翹匯

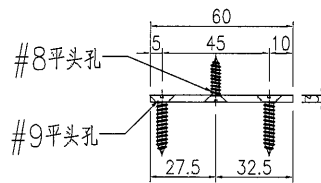
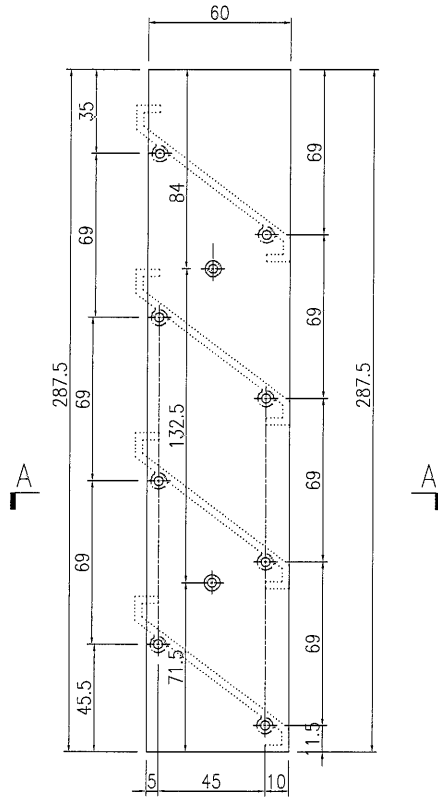

SECTION A-A

名稱	鋁巴加工圖	制圖	曾建平	2020-07-01	修改			
材料	60x3mm厚鋁巴	復核			日期			
顏色	UCT534193SC-3 灰色	批准			圖號	J851-FD-AL61R		



美特鋁質 有限公司  
MIDI Aluminium Fabricator Ltd.

产品编号	L(mm)	数量	A	N	M	B	N1	M1	备注
		4							

工程號	J851	地盤	青衣明翹匯
-----	------	----	-------

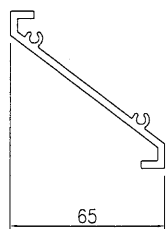
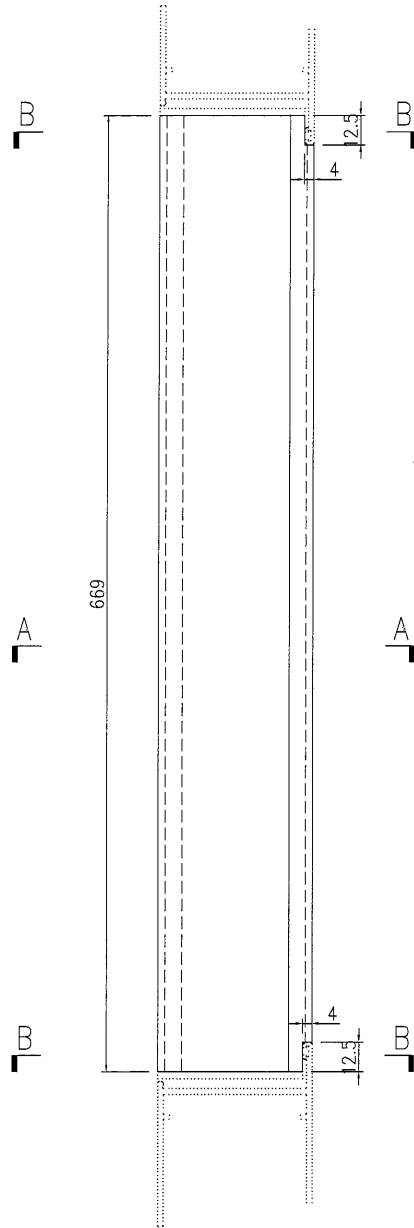

SECTION A-A

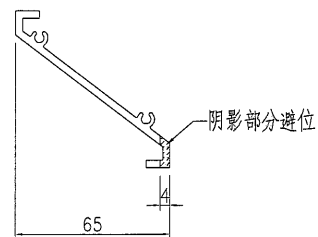

SECTION B-B

名稱	百葉片	制圖	曾建平	2020-07-01	修改			
材料	X85691	復核			日期			
顏色	UCT534193SC-3 灰色	批准			圖號	J851-FD-AL64		

# EG-DWG3



美特鋁質 有限公司  
MIDI Aluminium Fabricator Ltd.

产品编号	L(mm)	数量	A	B	N	M	N1	M1	备注
		1	54	54	2	280			

工程號	J851	地盤	青衣明翹匯
-----	------	----	-------

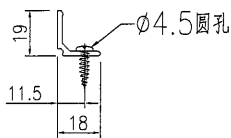
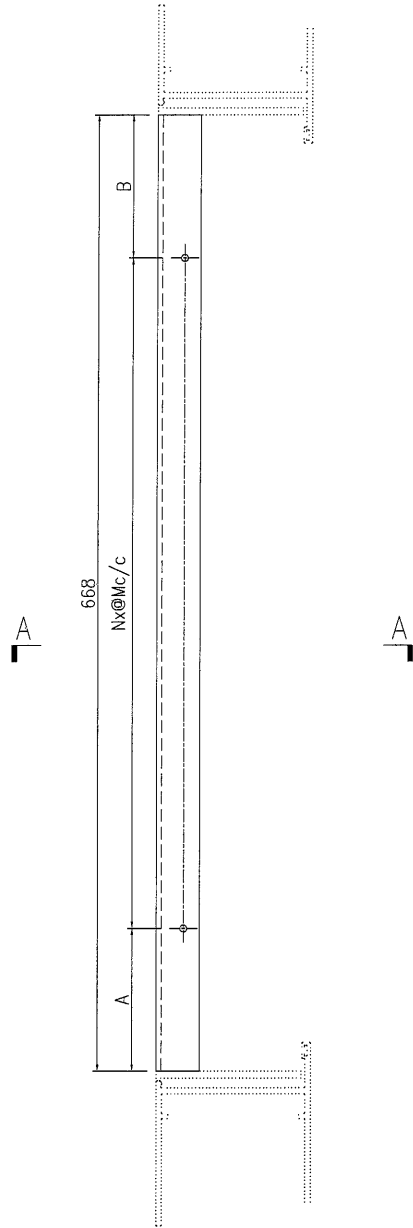

SECTION A-A

名稱	擋水鋁角	制圖	曾建平	2020-07-01	修改			
材料	X844890	復核			日期			
顏色	UCT534193SC-3 灰色	批准			圖號	J851-FD-AL65		



美特鋁質 有限公司  
MIDI Aluminium Fabricator Ltd.

产品编号	L(mm)	数量	A	N	M	B	N1	M1	备注
		1							

工程號	J851	地盤	青衣明翹匯
-----	------	----	-------

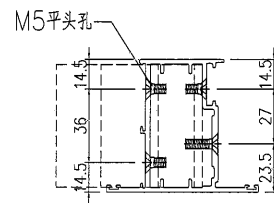
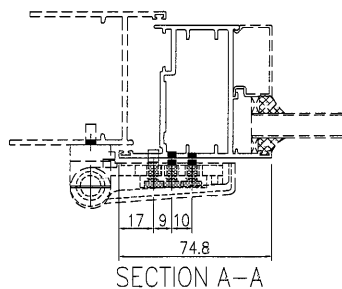
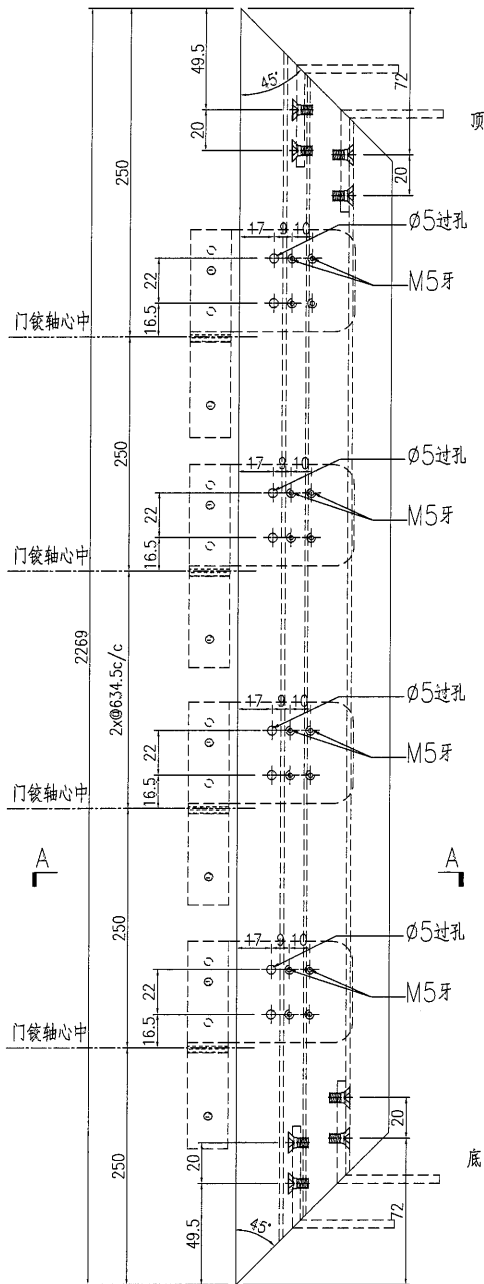

SECTION B-B

名稱	FD門玉料	制圖	曾建平	2020-07-01	修改		
材料	X85694	復核			日期		
顏色	UCT534193SC-3 灰色	批准			圖號	J851-FD-AL72	



美特鋁質有限公司  
MIDI Aluminium Fabricator Ltd.

产品编号	L(mm)	数量	A	N	M	B	N1	M1	备注
		1							

工程號	J851	地盤	青衣明翹匯
-----	------	----	-------

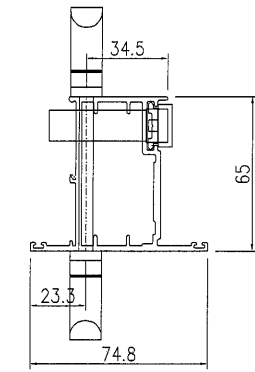
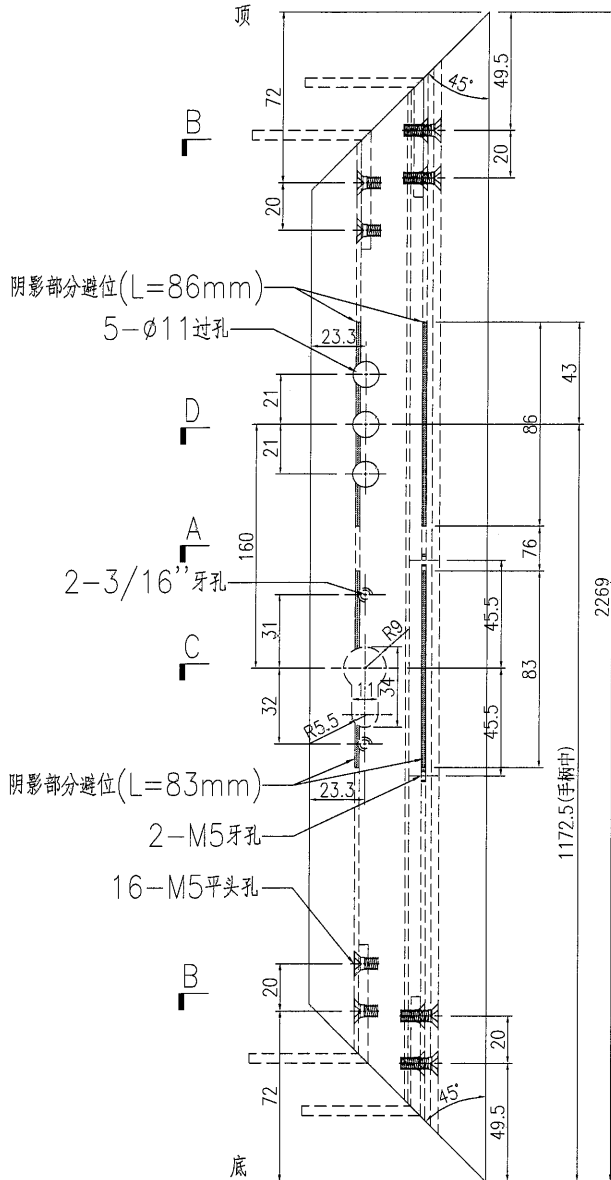

手柄安装示意图  
(手柄配孔需以实物为准)

SECTION D-D

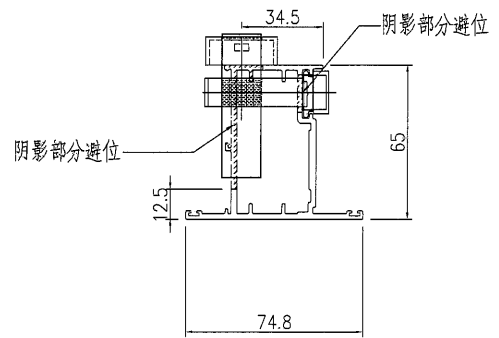

锁芯安装示意图  
(锁芯配孔需以实物为准)

SECTION C-C

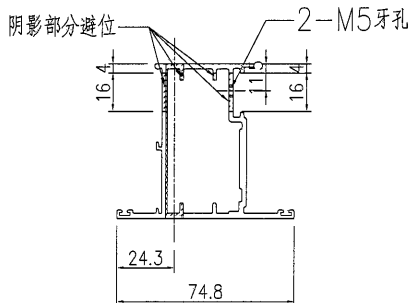

SECTION A-A

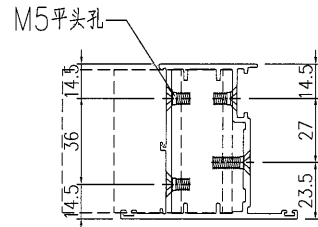

SECTION B-B

名稱	FD門玉料	制圖	曾建平	2020-07-01	修改		
材料	X85694	復核			日期		
顏色	UCT534193SC-3 灰色	批准			圖號	J851-FD-AL75	



美特鋁質 有限公司  
MIDI Aluminium Fabricator Ltd.

产品编号	L(mm)	数量	A	N	M	B	N1	M1	备注
		1							

工程號	J851	地盤	青衣明翹匯
-----	------	----	-------

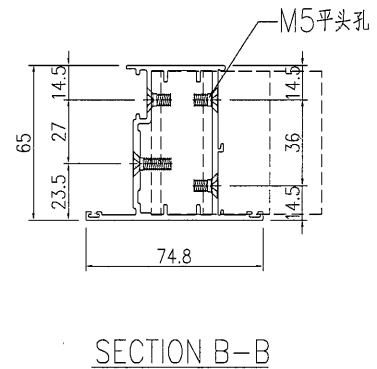
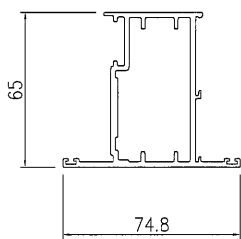
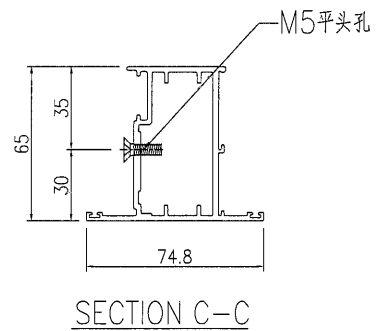
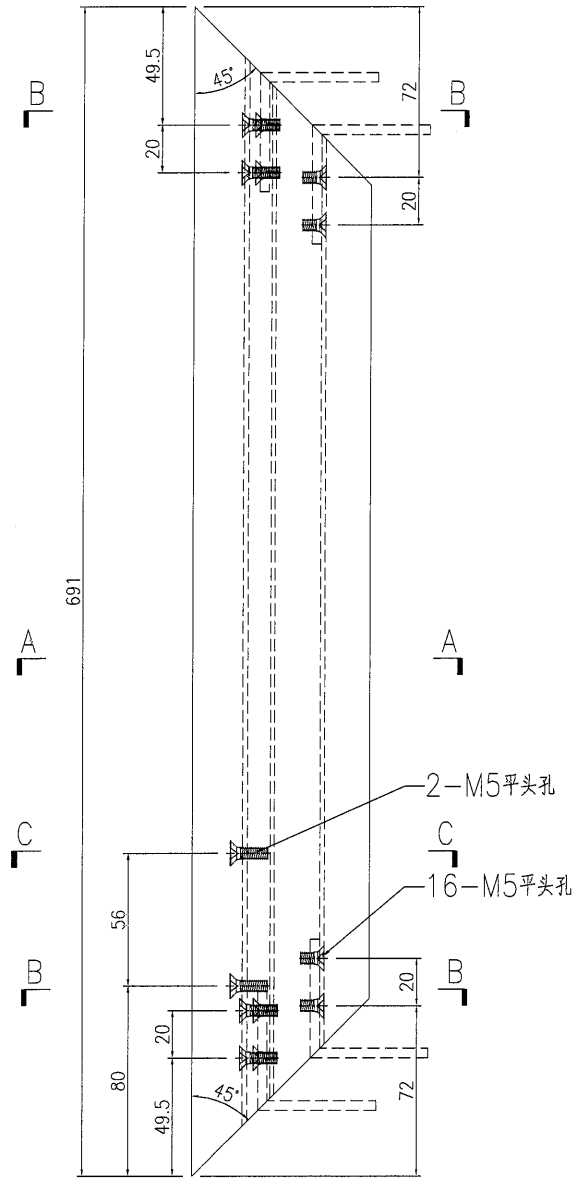

名稱	FD門玉料	制圖	曾建平	2020-07-01	修改			
材料	X85694	復核			日期			
顏色	UCT534193SC-3 灰色	批准			圖號	J851-FD-AL76		



美特鋁質 有限公司  
MIDI Aluminium Fabricator Ltd.

产品编号	L(mm)	数量	A	N	M	B	N1	M1	备注
		1							

工程號	J851	地盤	青衣明靚匯
-----	------	----	-------

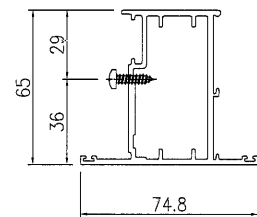
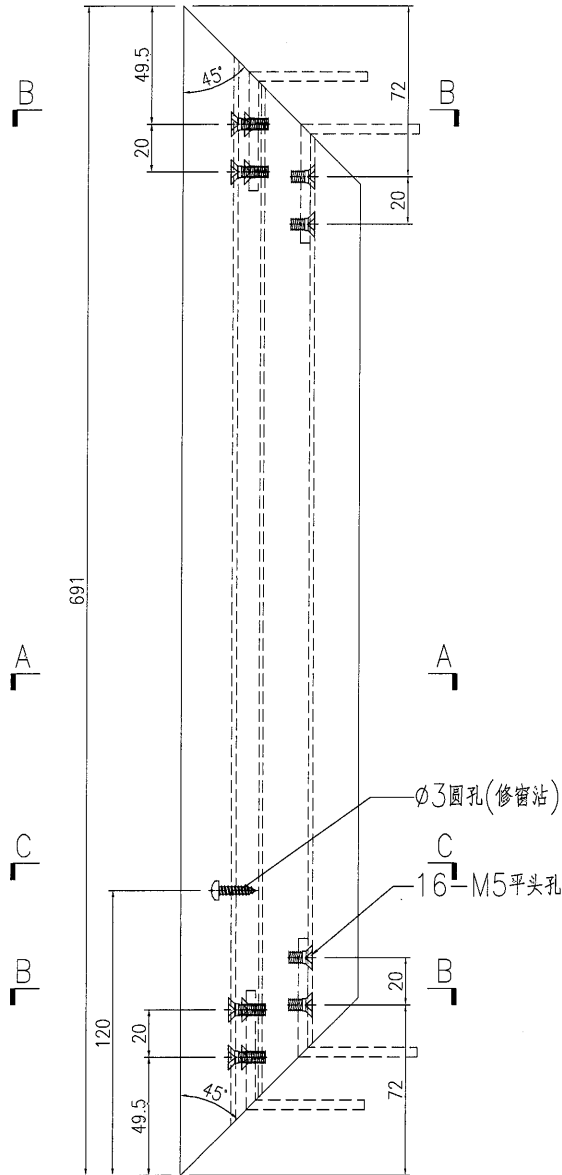

SECTION C-C

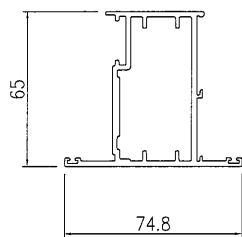

SECTION A-A

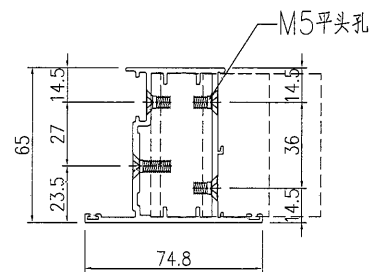

SECTION B-B

名稱	FD門玉料	制圖	曾建平	2020-07-01	修改			
材料	X85694	復核			日期			
顏色	UCT534193SC-3 灰色	批准			圖號	J851-FD-AL76b		





美特鋁質 有限公司  
MIDI Aluminium Fabricator Ltd.

产品编号	L(mm)	数量	备注
1		1	

工程號	J851	地盤	青衣明翹匯
-----	------	----	-------

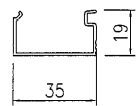
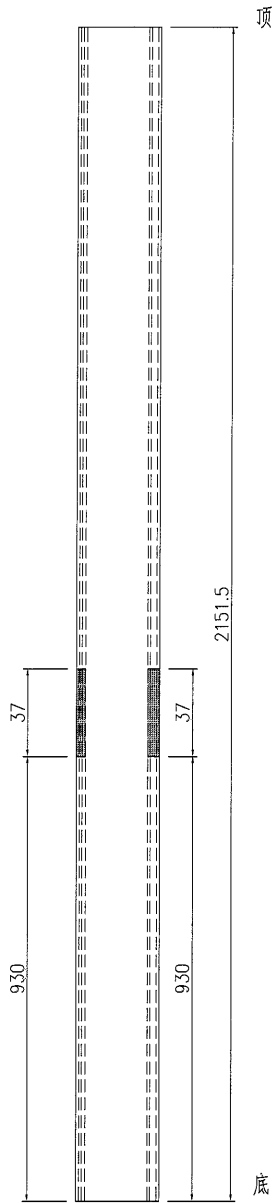

SECTION A-A

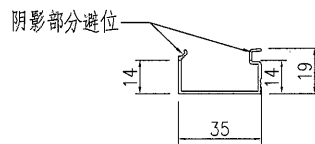

SECTION B-B

名稱	玻璃鋪	制圖	曾建平	2020-05-12	修改		
材料	X85678	復核			日期		
顏色	UCT534193SC-3 灰色	批准			圖號	J851-FD-AL77a-01	

# EG-DWG3



美特鋁質 有限公司  
MIDI Aluminium Fabricator Ltd.

产品编号	L(mm)	数量	A	N	M	B	N1	M1	备注
		4							

工程號	J851	地盤	青衣明翹匯
-----	------	----	-------

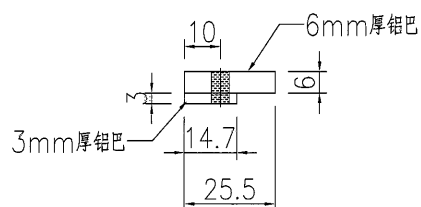
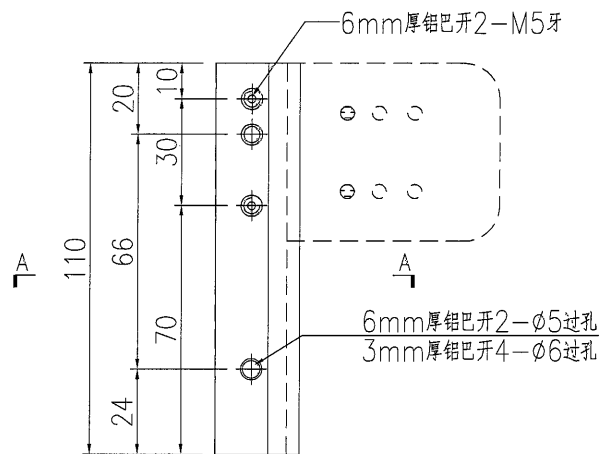

名稱	鋁巴加工圖	制圖	曾建平	2020-07-01	修改			
材料	6mm厚鋁巴+3mm厚鋁巴	復核			日期			
顏色	MILL	批准			圖號	J851-FJ02		

# EG-DWG3



美特鋁質 有限公司  
MIDI Aluminium Fabricator Ltd.

产品编号	L(mm)	数量	A	N	M	B	N1	M1	备注
		4							

工程號	J851	地盤	青衣明翹匯
-----	------	----	-------

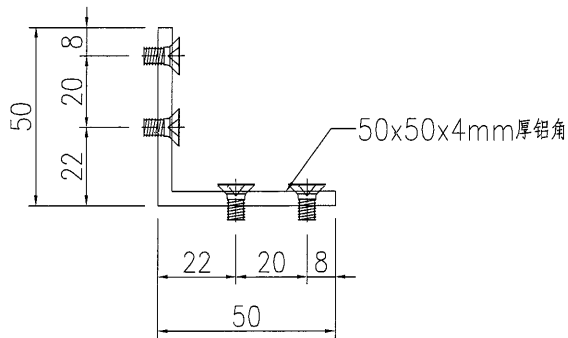
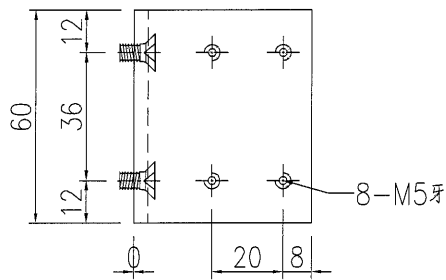

名稱	鋁角加工圖	制圖	曾建平	2020-07-01	修改			
材料	50x50x4mm厚鋁角	復核			日期			
顏色	MILL	批准			圖號	J851-FJ06		

# EG-DWG3



美特鋁質 有限公司  
MIDI Aluminium Fabricator Ltd.

产品编号	L(mm)	数量	A	N	M	B	N1	M1	备注
		4							

工程號	J851	地盤	青衣明翹匯
-----	------	----	-------

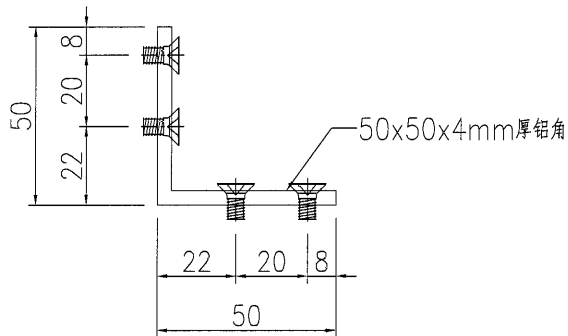
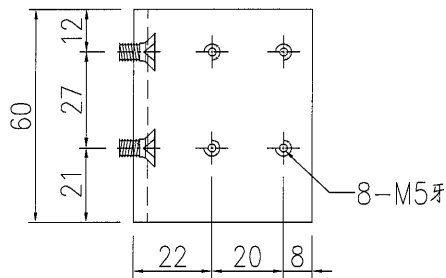

名稱	鋁角加工圖	制圖	曾建平	2020-07-01	修改			
材料	50x50x4mm厚鋁角	復核			日期			
顏色	MILL	批准			圖號	J851-FJ07		



美特鋁質有限公司  
MIDI Aluminium Fabricator Ltd.

产品编号	L(mm)	数量	A	N	M	B	N1	M1	备注
		1							

工程號	J851	地盤	青衣明翹匯
-----	------	----	-------

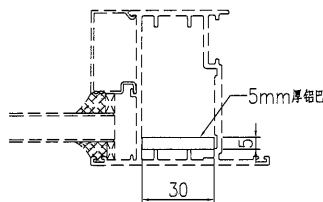
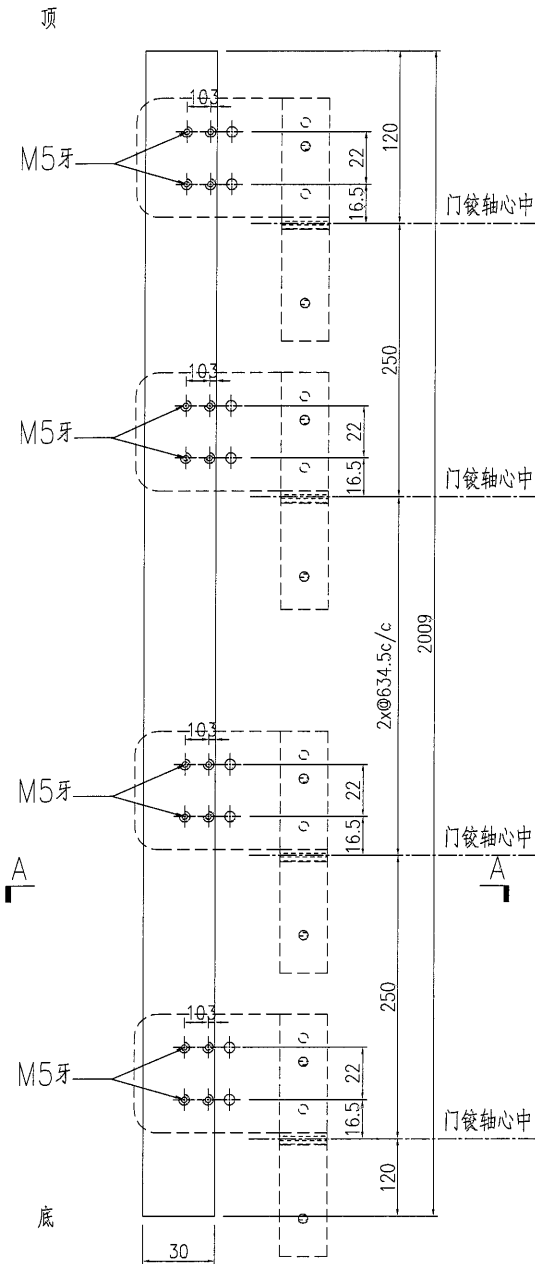

SECTION A-A

名稱	鋁巴加工圖	制圖	曾建平	2020-07-01	修改			
材料	5mm厚鋁巴	復核			日期			
顏色	MILL	批准			圖號	J851-FJ10		

# EG-DWG3



美特鋁質 有限公司  
MIDI Aluminium Fabricator Ltd.

窗號	分格寬度L	分格高度H				總幅數量
W78/T2	200	650				1
序號	料號	名稱	出筍	長度	單幅數量	加工說明
1	X85691	百葉片	避位	110	8	
2	X85691	百葉片	避位	110	1	
3	X85679	生邊企	直口	610	1	加工圖號J851-HBY-VBQ43
4	X85679	生邊企	直口	610	1	加工圖號J851-HBY-VBQ44
5	X85697	百葉頂橫	避位	124	1	加工圖號J851-HBY-HD60
6	X85697	百葉底橫	避位	124	1	加工圖號J851-HBY-HDD60
7	PE00E4011	百葉玉企巴	直口	566	2	

工程號 J851 地盤 青衣明翹匯

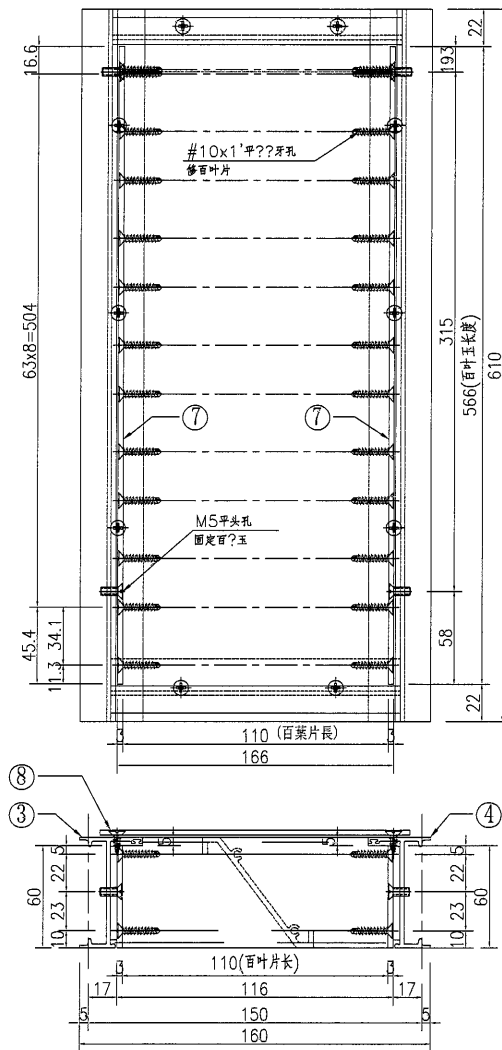
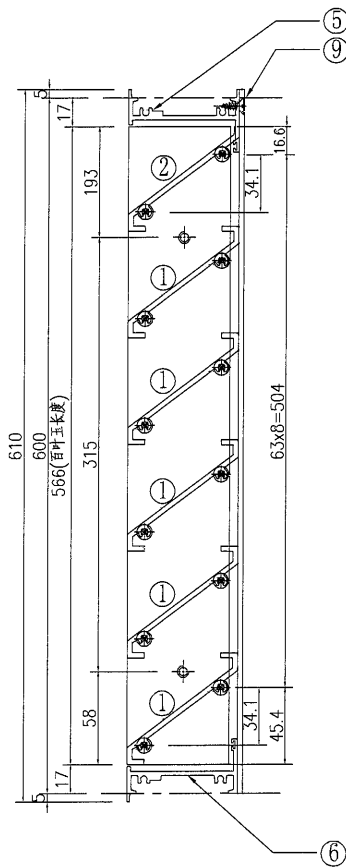
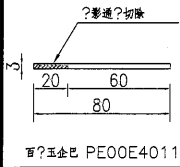

①?百?加工?

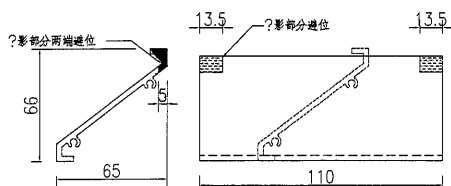

②?百?加工?

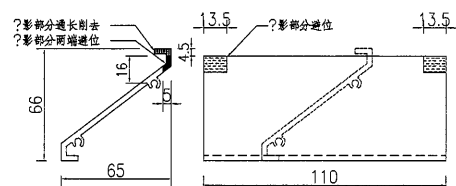

名稱	百????	制圖	曾建平	2020-07-01	修改	
材料		復核			日期	
顏色	UCT534193SC-3 灰色	批准			圖號	J851-FD-AL52

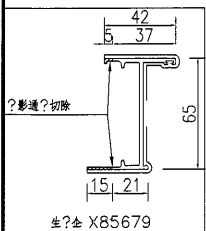
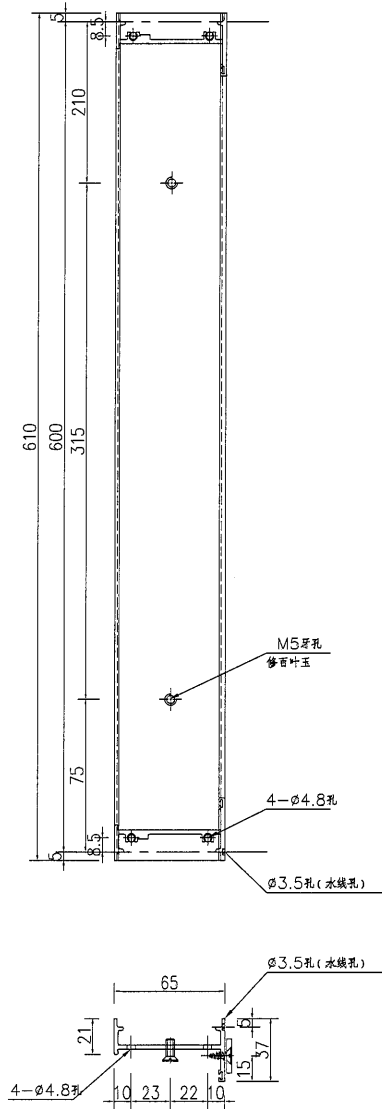

名稱	生邊企	制圖	曾建平	2020-07-01	修改		
材料	X85679	復核			日期		
顏色	UCT534193SC-3 灰色	批准			圖號	J851-HBY-VBQ43	



美特鋁質 有限公司  
MIDI Aluminium Fabricator Ltd.

數量

1

工程號 J851 地盤 青衣明翹匯

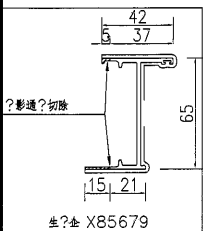
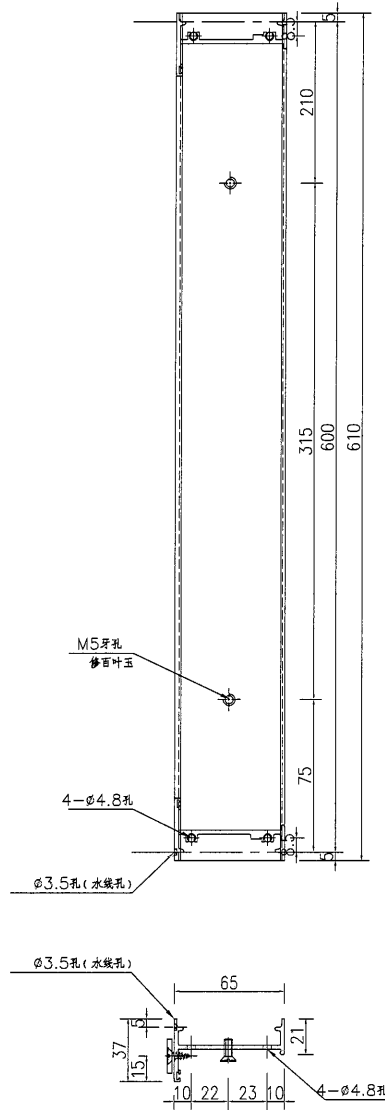

生?全 X85679

名稱	生邊企	制圖	曾建平	2020-07-01	修改		
材料	X85679	復核			日期		
顏色	UCT534193SC-3 灰色	批准			圖號	J851-HBY-VBQ44	



美特鋁質 有限公司  
MIDI Aluminium Fabricator Ltd.

數量

1

工程號

J851

地盤

青衣明翹匯

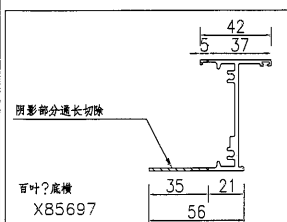
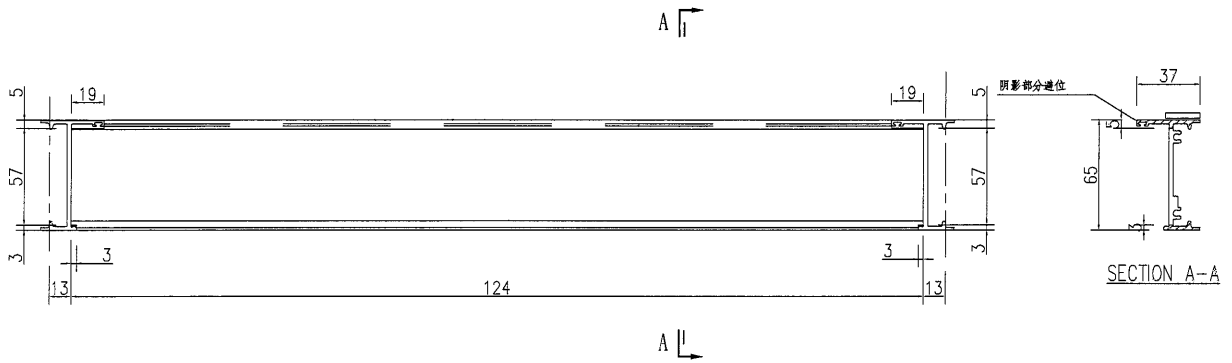

名稱	百葉頂底橫	制圖	曾建平	2020-07-01	修改			
材料	X85697	復核			日期			
顏色	UCT534193SC-3 灰色	批准			圖號	J851-HBY-HD60		



美特鋁質 有限公司  
MIDI Aluminium Fabricator Ltd.

數量	1
----	---

工程號	J851	地盤	青衣明翹匯
-----	------	----	-------

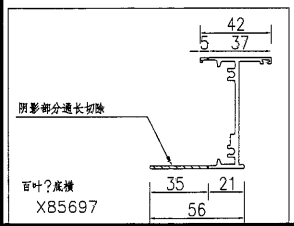
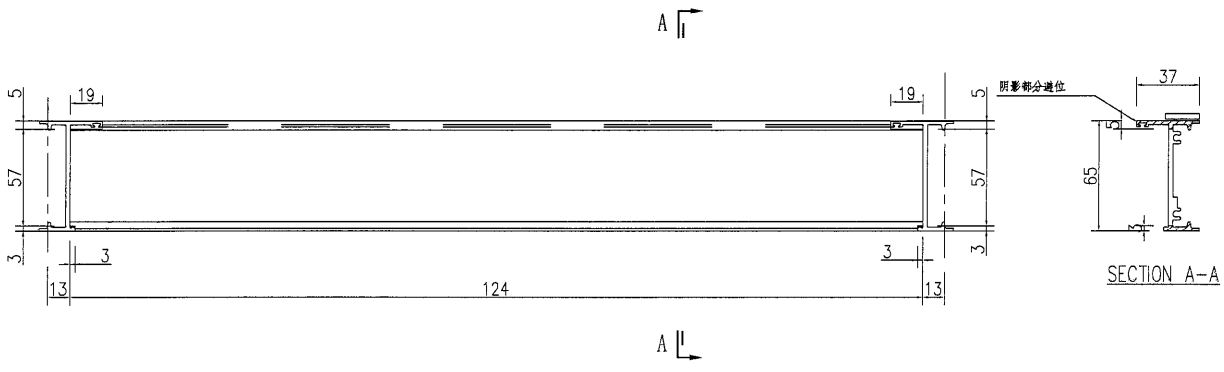

名稱	百葉頂底橫	制圖	曾建平	2020-07-01	修改		
材料	X85697	復核			日期		
顏色	UCT534193SC-3 灰色	批准			圖號	J851-HBY-HD60	

序号	产品编号	料号	产品名称	L (mm)	数量	备注
1	J851-AL07-02	X85780	門玉企	2544.5	1	
2	J851-AL08-02	X85780	門玉企	2544.5	1	
3	J851-AL09R-02	X85780	門玉企	2544.5	1	
4	J851-AL10R-02	X85780	門玉企	2544.5	1	
5	J851-AL11b-08	X85780	門玉頂	1103.5	1	
5A	J851-AL11R-08	X85780	門玉頂	1103.5	1	
6	J851-AL12b-08	X85780	門玉底	1103.5	1	
6A	J851-AL12R-08	X85780	門玉底	1103.5	1	
7	J851-AL13R-02	X85703	門玉勾料	2544.5	1	
8	J851-AL14R-02	X85703	門玉勾料	2544.5	1	
9	J851-AL15-03	X85700	玻璃線	2411.5	2	
10	J851-AL16-03	X85700	玻璃線	2411.5	2	
11	J851-AL17-10	X85700	玻璃線	970.5	4	

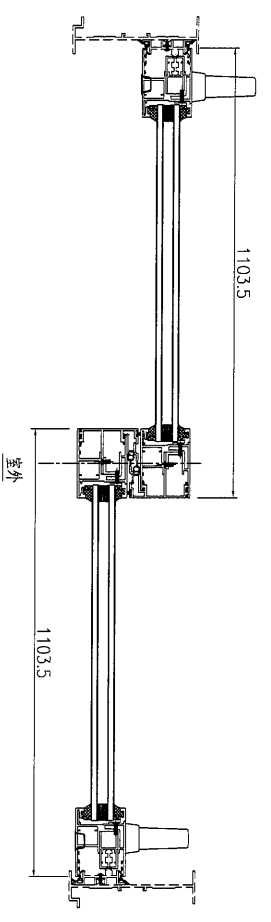
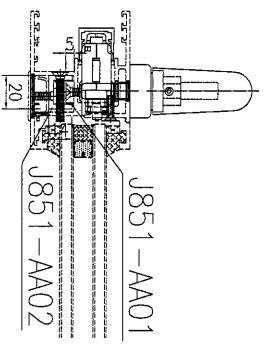
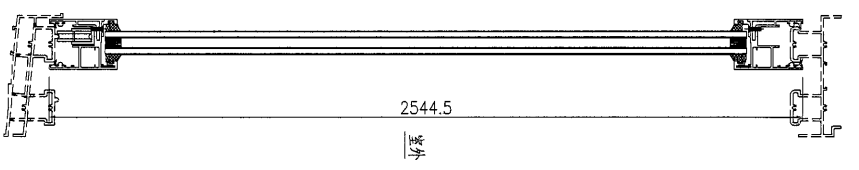
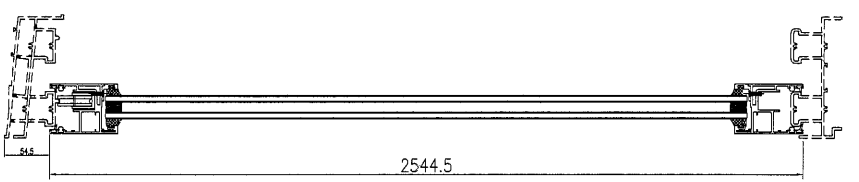
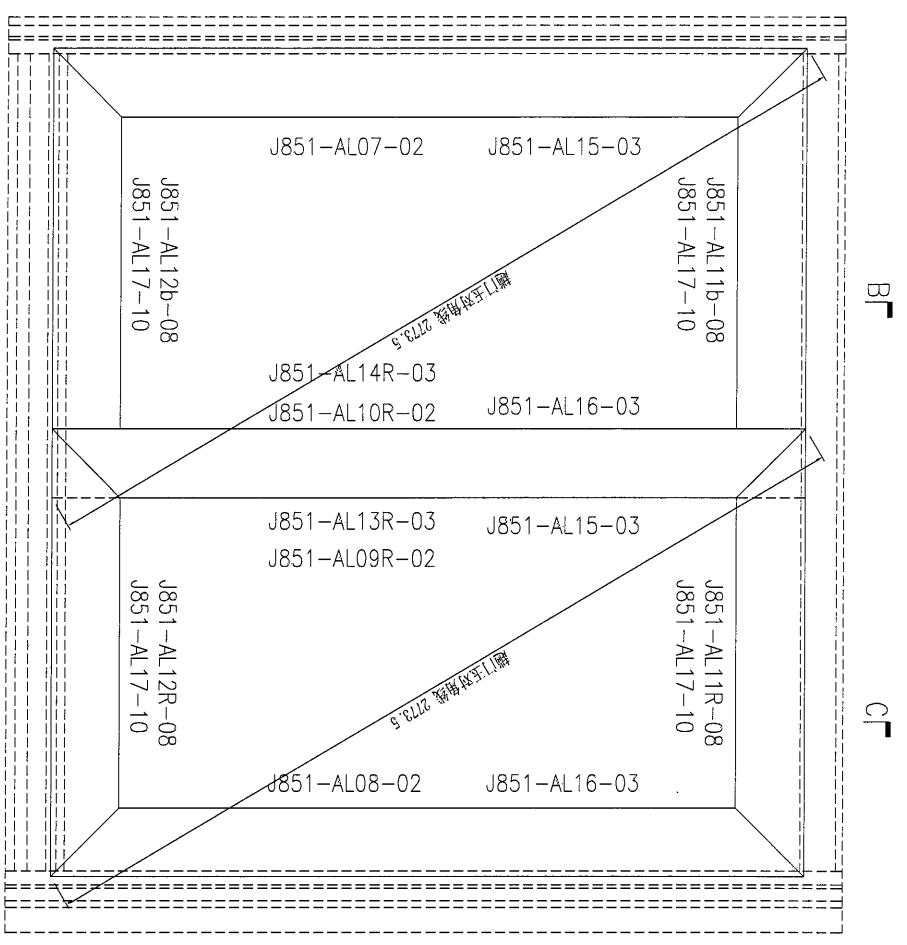

SECTION A-A

此加工图用于窗号 T2-W78(35F) 門玉组框图。

工程號: J851	圖號: J851	數量: 1	繪圖: 曾建平	日期: 2020-04-02	批准: 日期:	名稱: 門玉組裝圖	圖號: T2-W78Y
地盤: 青衣明匯	顏色: UC154193SC-3 純	位置:	校核: 王豐秋	日期: 2020-04-02	採用: 地盤	版本: B	版本:



美特鋁質有限公司  
MIDI Aluminium Fabricator Ltd.

产品编号	L(mm)	数量	A	B	N	M	N1	M1	备注
J851-AL07-02	2544.5	1	207	237.5	3	300			

工程號	J851	地盤	青衣明翹匯
-----	------	----	-------

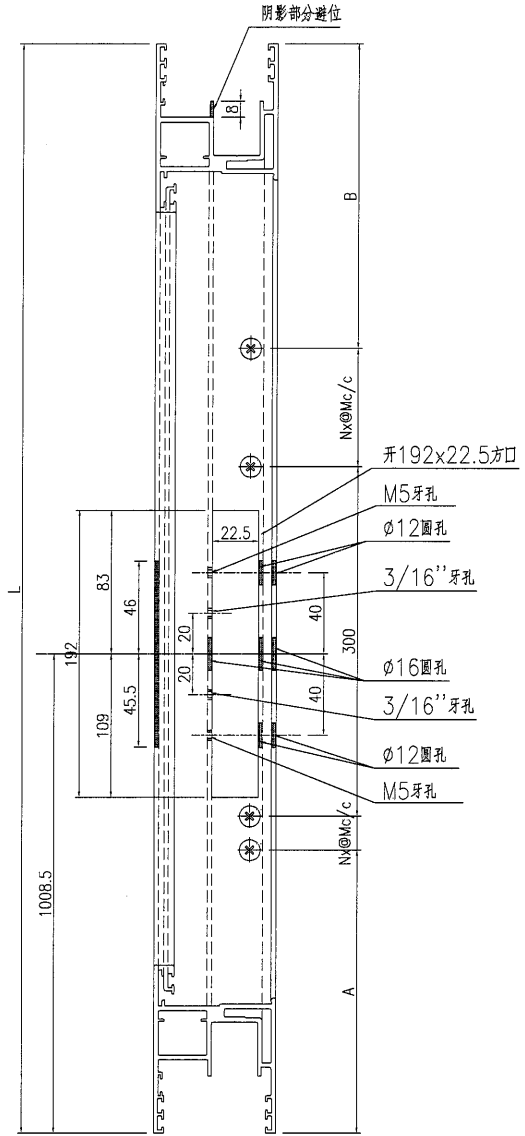
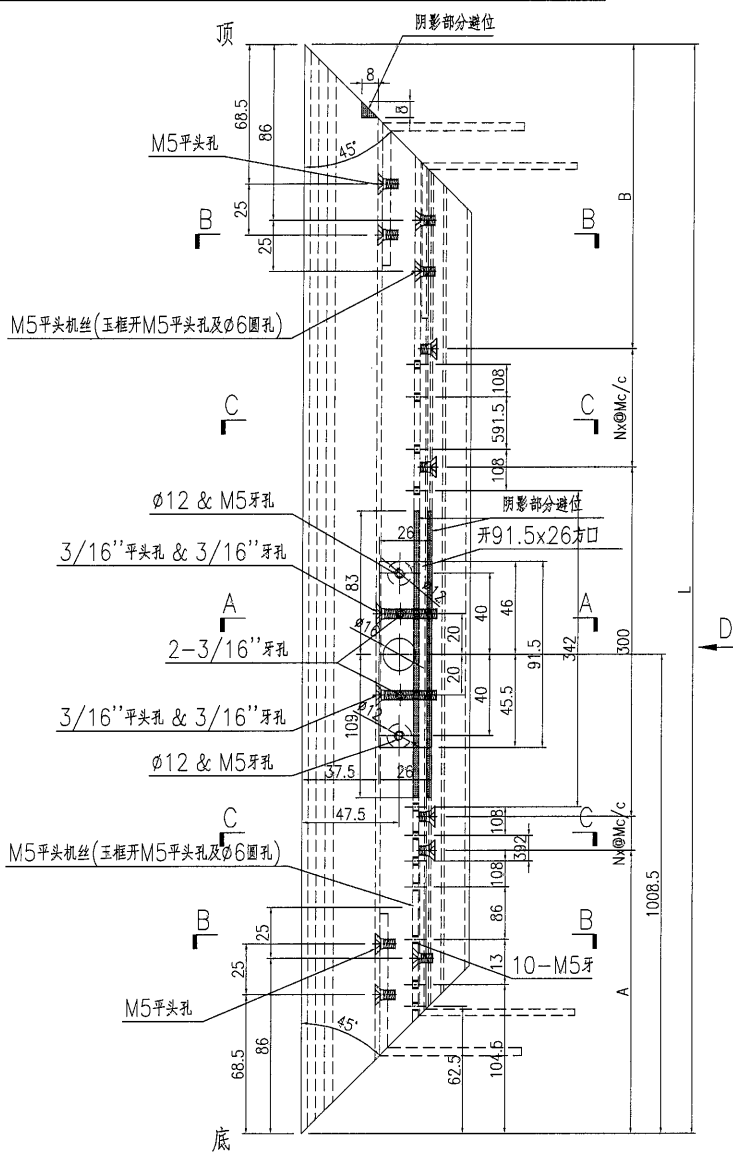

D-D视图

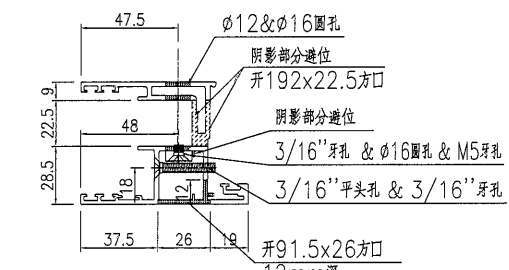

SECTION A-A

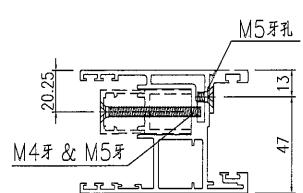

SECTION C-C

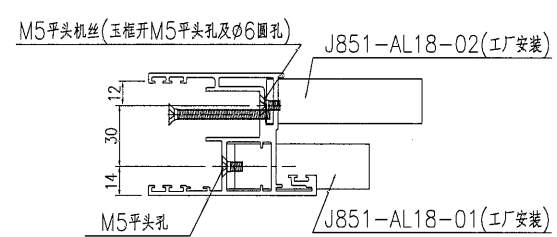

SECTION B-B

名稱	趟門玉加工圖	制圖	曾建平	2020-04-02	修改			
材料	X85780	復核			日期			
顏色	UCT534193SC-3 灰色	批准			圖號	J851-AL07		



美特鋁質有限公司  
MIDI Aluminium Fabricator Ltd.

产品编号	L(mm)	数量	A	B	N	M	N1	M1	备注
J851-AL08-02	2544.5	1	207	237.5	3	300			

工程號	J851	地盤	青衣明耀匯
-----	------	----	-------

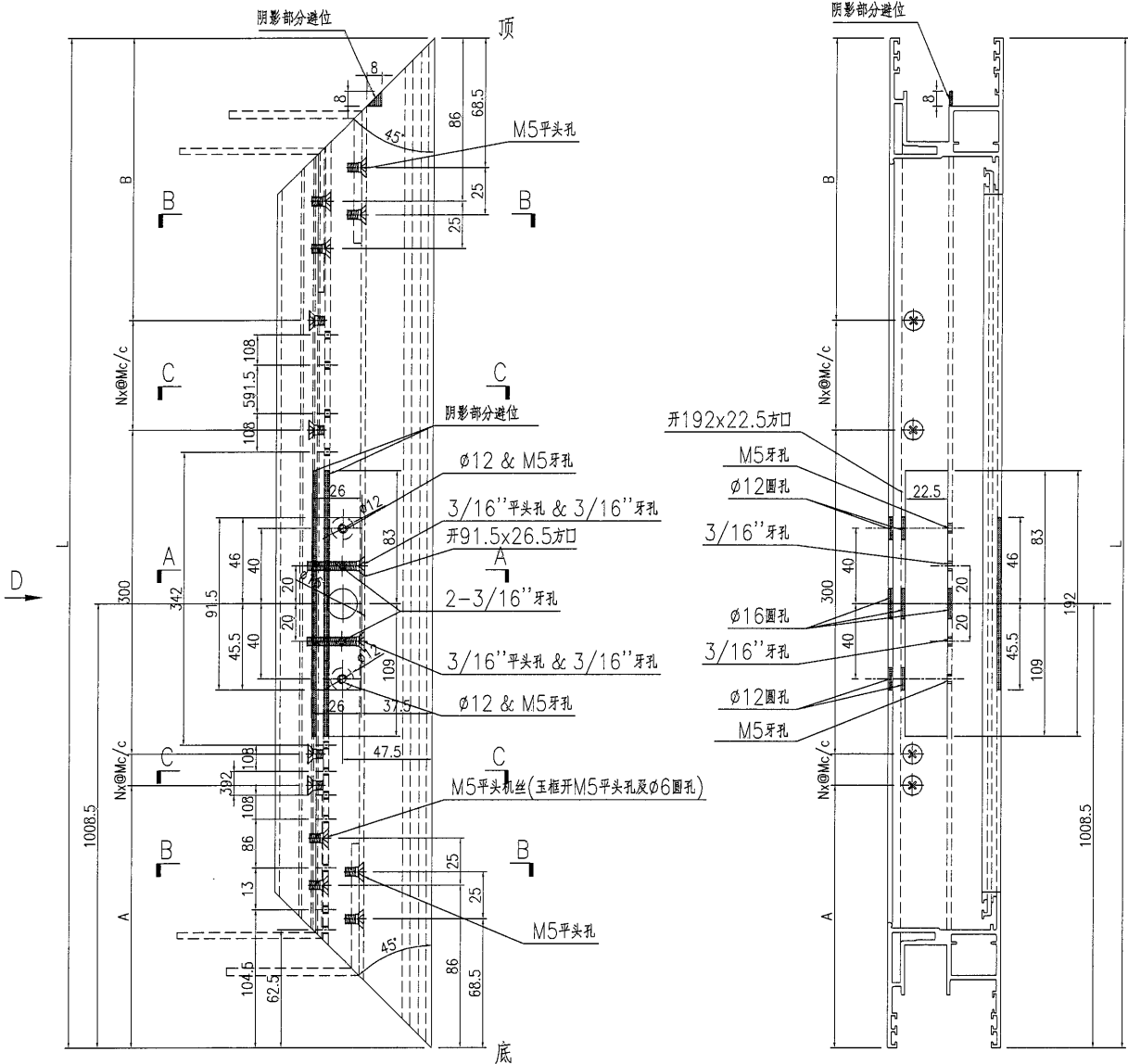

D-D视图

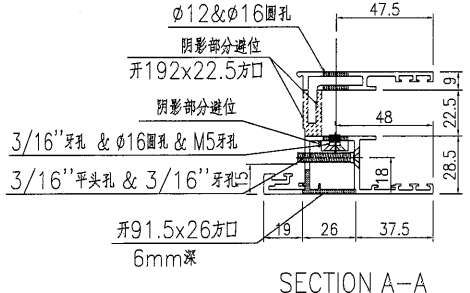

SECTION A-A

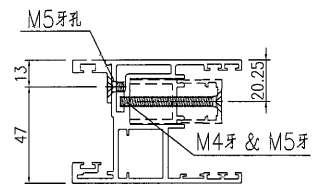

SECTION C-C

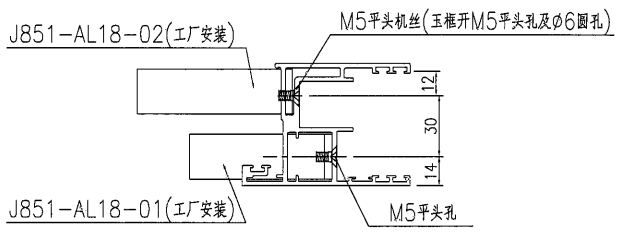

SECTION B-B

名稱	趟門玉加工圖	制圖	曾建平	2020-04-02	修改			
材料	X85780	復核			日期			
顏色	UCT534193SC-3 灰色	批准			圖號	J851-AL08		



美特鋁質 有限公司  
MIDI Aluminium Fabricator Ltd.

产品编号	L(mm)	数量	A	B	N	M	C	D	N1	M1
J851-AL09R-02	2544.5	1	207	237.5	7	300	372.5	372	6	300

工程號	J851	地盤	青衣明翹匯
-----	------	----	-------

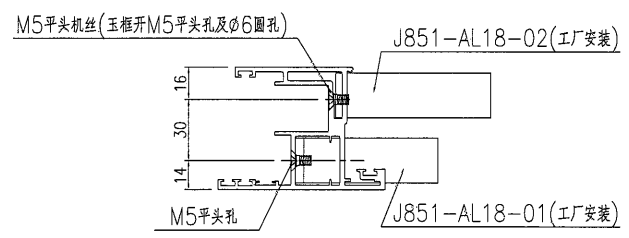
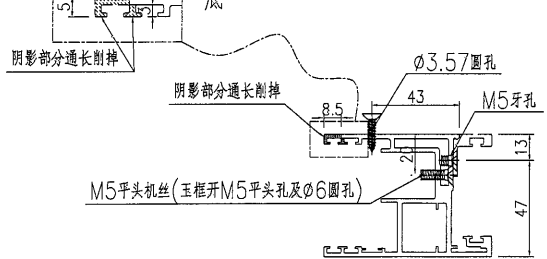
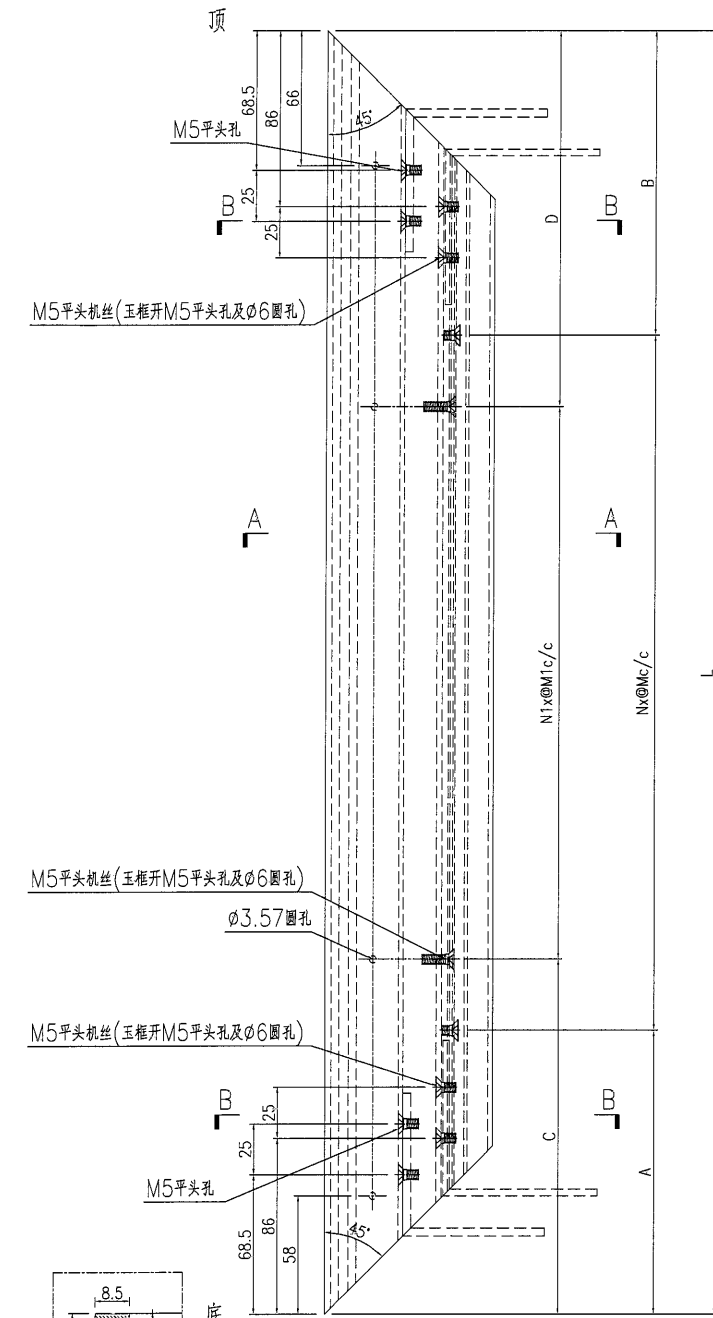

SECTION A-A

SECTION B-B

名稱	趟門玉加工圖	制圖	曾建平	2020-04-02	修改		
材料	X85780	復核			日期		
顏色	UCT534193SC-3 灰色	批准			圖號	J851-AL09R	



美特鋁質有限公司  
MIDI Aluminium Fabricator Ltd.

产品编号	L(mm)	数量	A	B	N	M	C	D	N1	M1
J851-AL10R-02	2544.5	1	207	237.5	7	300	372.5	372	6	300

工程號	J851	地盤	青衣明翹匯
-----	------	----	-------

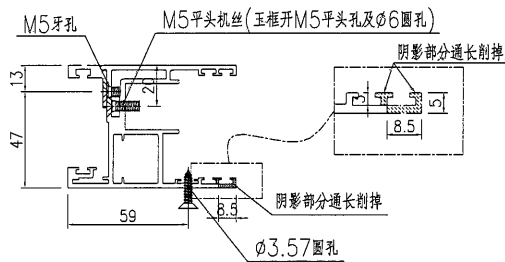
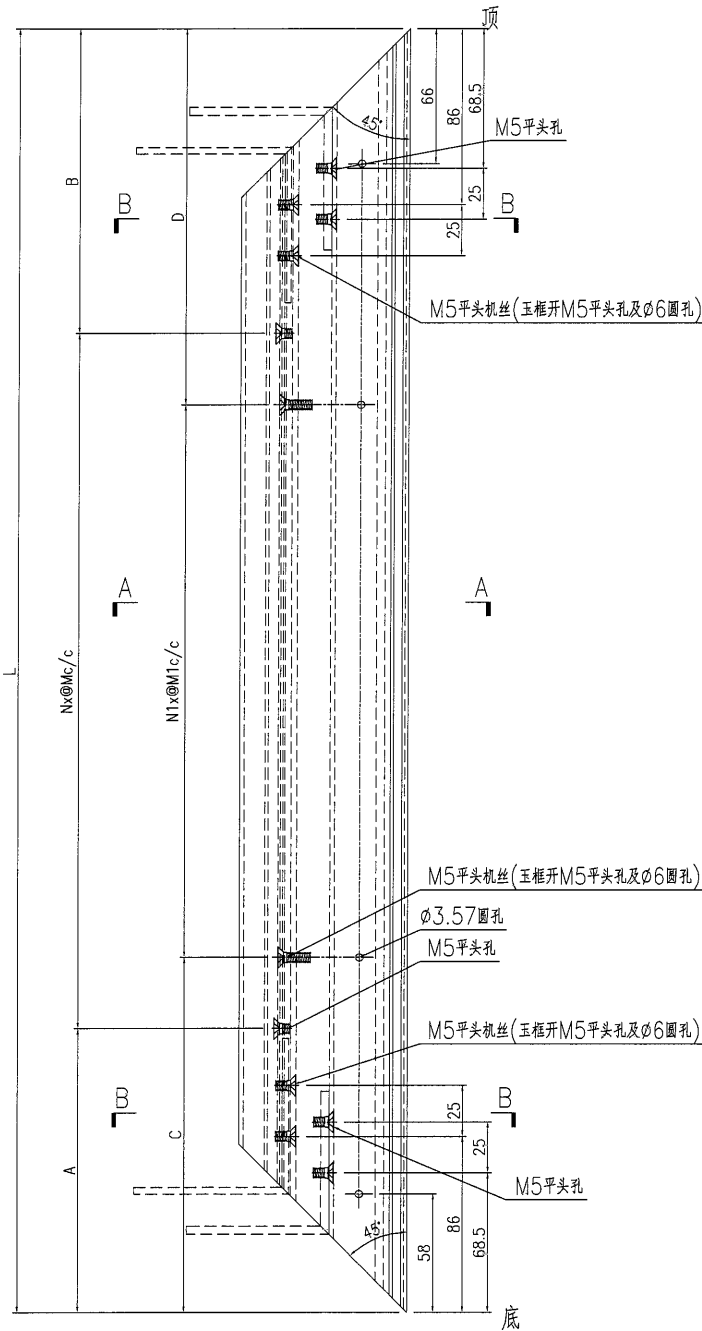

SECTION A-A

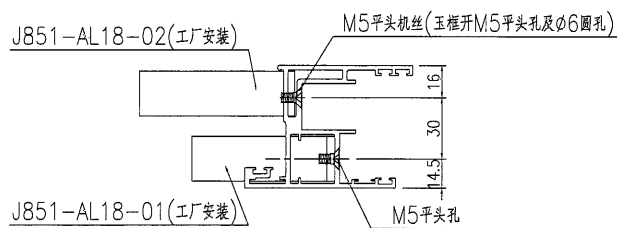

SECTION B-B

名稱	趟門玉加工圖	制圖	曾建平	2020-04-02	修改	D	B	C
材料	X85780	復核			日期			
顏色	UCT534193SC-3 灰色	批准			圖號	J851-AL10R		



美特鋁質 有限公司  
MIDI Aluminium Fabricator Ltd.

产品编号	L(mm)	数量	A	B	N	M	N1	M1	备注
J851-AL11b-08	1103.5	1	251.5	252	2	300			

工程號	J851	地盤	青衣明翹匯
-----	------	----	-------

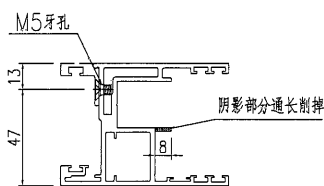
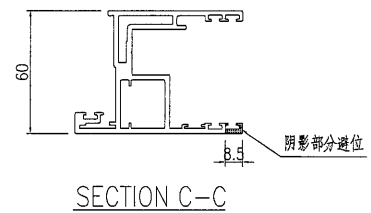
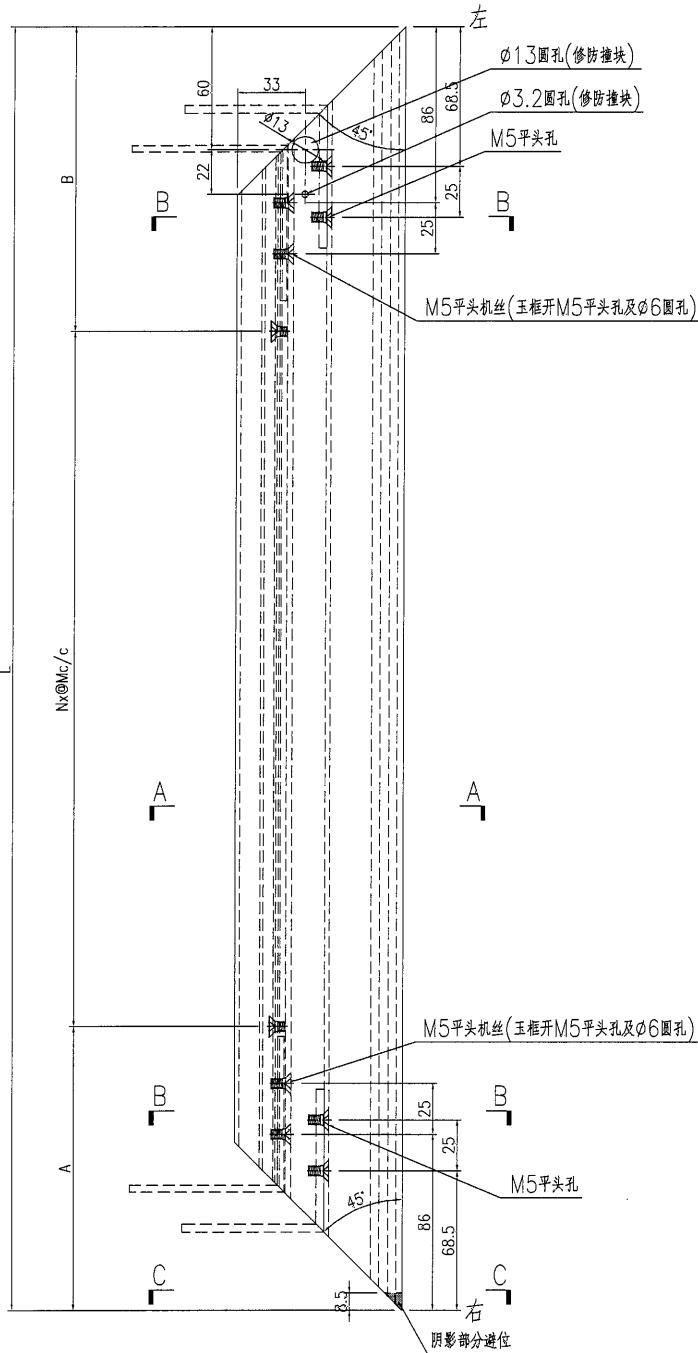

SECTION A-A

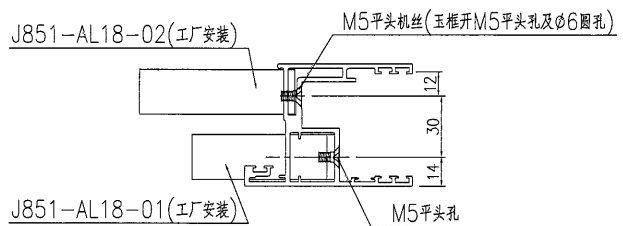

SECTION B-B

名稱	趟門玉加工圖	制圖	曾建平	2020-04-02	修改			
材料	X85780	復核			日期			
顏色	UCT534193SC-3 灰色	批准			圖號	J851-AL11b		



美特鋁質 有限公司  
MIDI Aluminium Fabricator Ltd.

产品编号	L(mm)	数量	A	B	N	M	N1	M1	备注
J851-AL11R-08	1103.5	1	251.5	252	2	300			

工程號	J851	地盤	青衣明翹匯
-----	------	----	-------

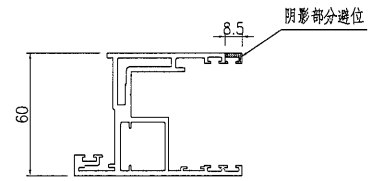
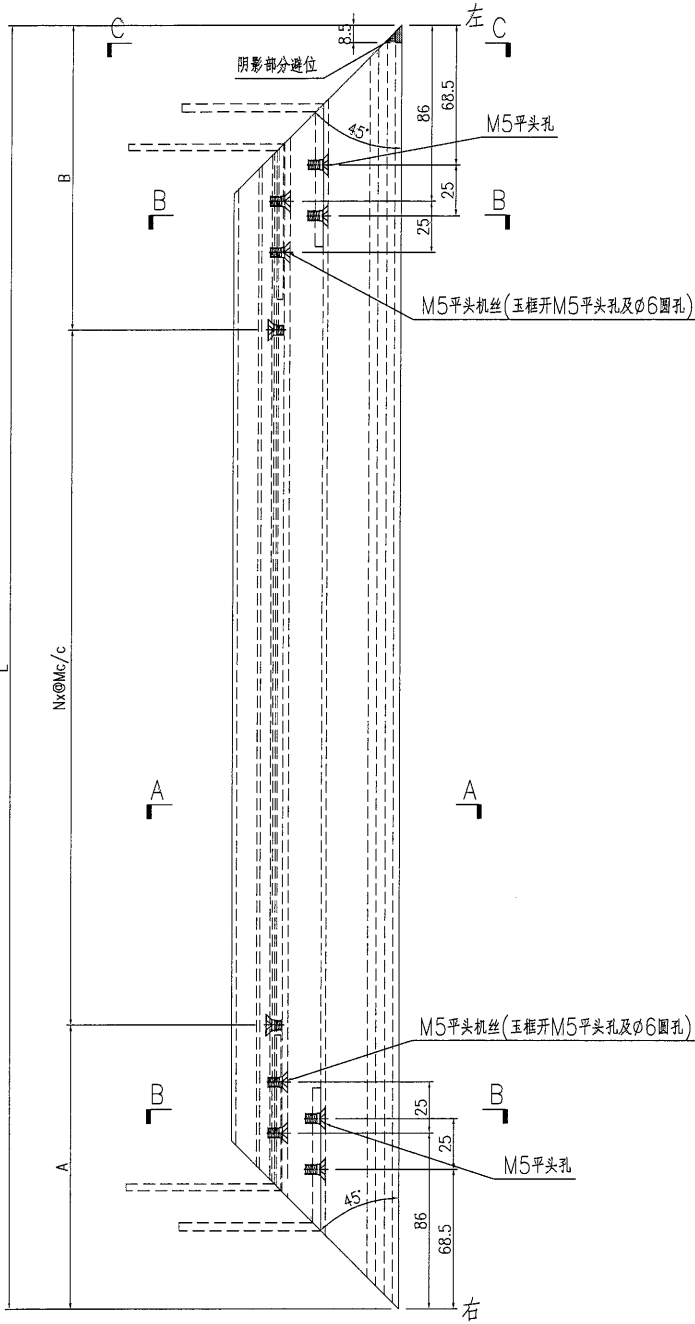

SECTION C-C

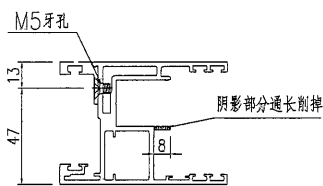

SECTION A-A

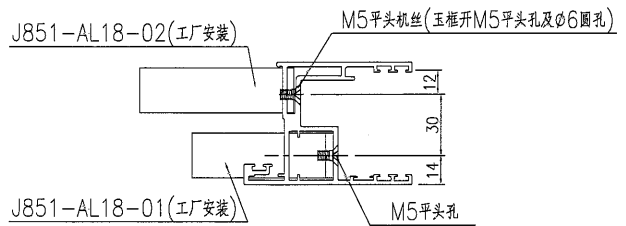

SECTION B-B

名稱	趟門玉加工圖	制圖	曾建平	2020-04-02	修改		
材料	X85780	復核			日期		
顏色	UCT534193SC-3 灰色	批准			圖號	J851-AL11R	



美特鋁質 有限公司  
MIDI Aluminium Fabricator Ltd.

产品编号	L(mm)	数量	A	B	N	M	N1	M1	备注
J851-AL12b-08	1103.5	1	251.5	252	2	300			

工程號	J851	地盤	青衣明翹匯
-----	------	----	-------

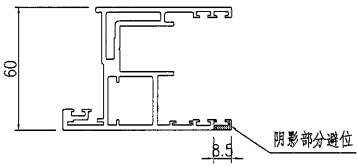
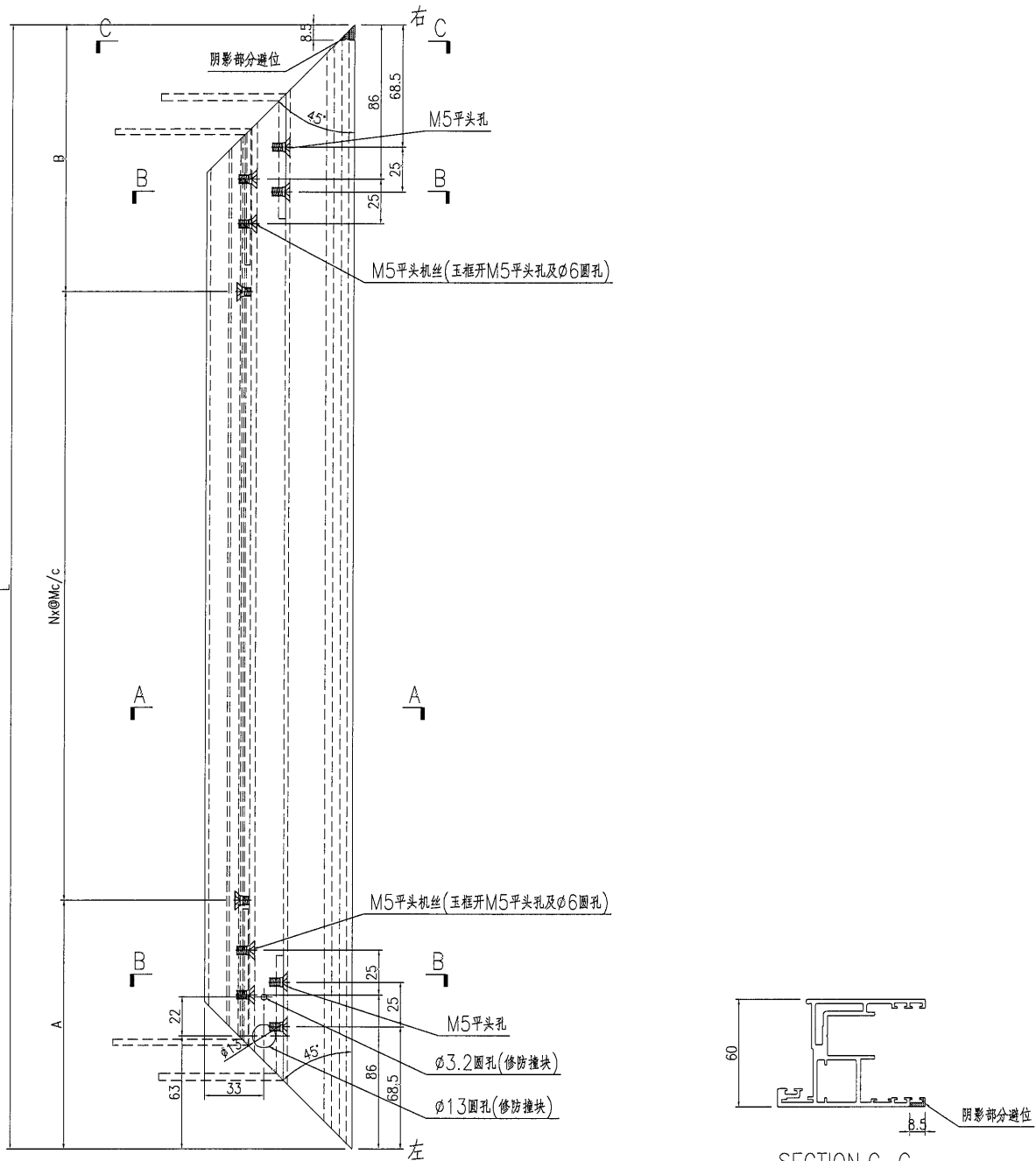

SECTION C-C

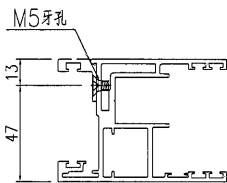

SECTION A-A

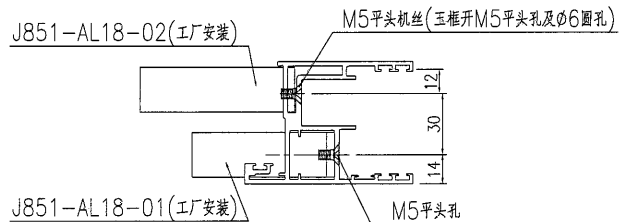

SECTION B-B

名稱	趟門玉加工圖	制圖	曾建平	2020-04-02	修改			
材料	X85780	復核			日期			
顏色	UCT534193SC-3 灰色	批准			圖號	J851-AL12b		



美特鋁質 有限公司  
MIDI Aluminium Fabricator Ltd.

产品编号	L(mm)	数量	A	B	N	M	N1	M1	备注
J851-AL12R-08	1103.5	1	251.5	252	2	300			

工程號	J851	地盤	青衣明翹匯
-----	------	----	-------

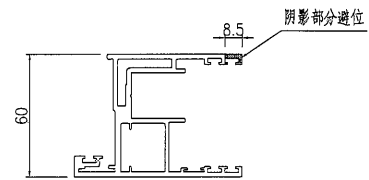
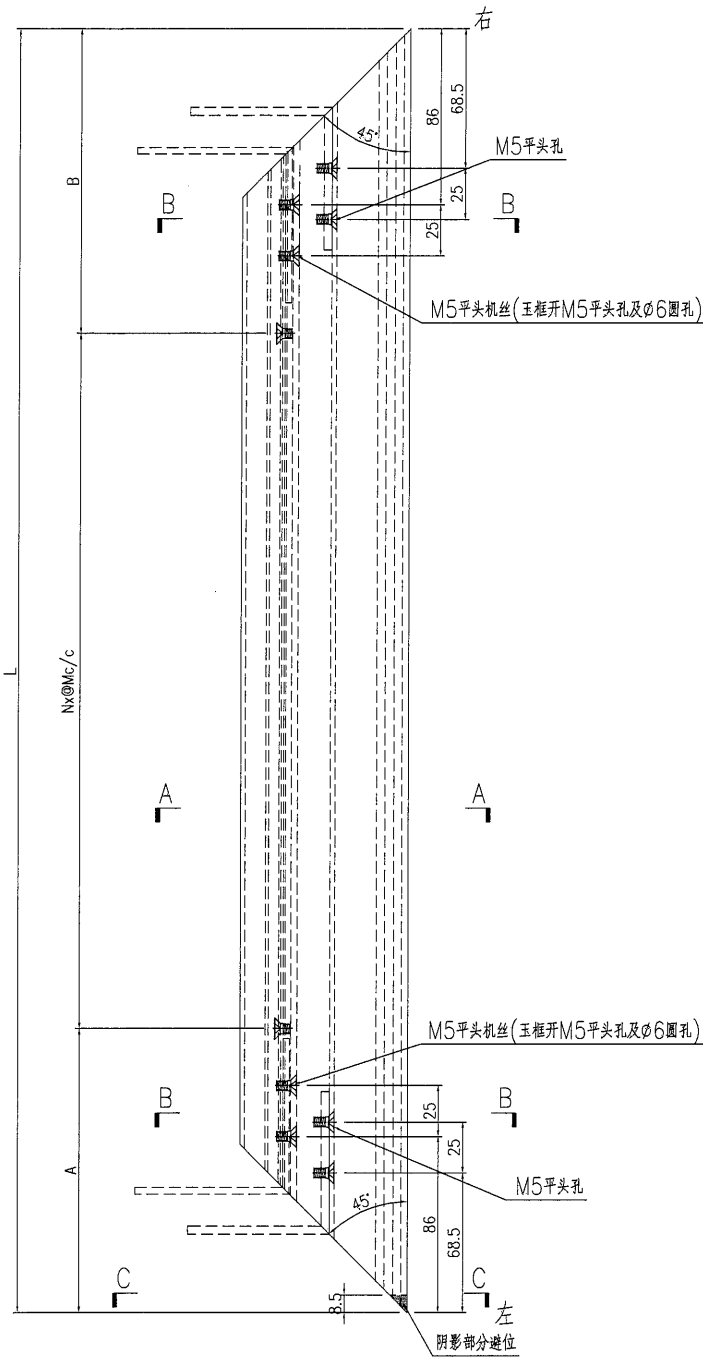

SECTION C-C

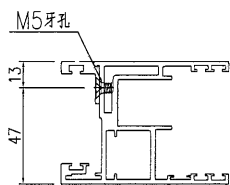

SECTION A-A

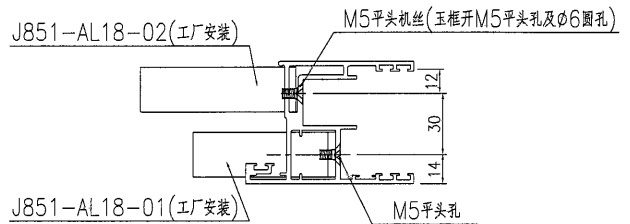

SECTION B-B

名稱	趟門玉加工圖	制圖	曾建平	2020-04-02	修改			
材料	X85780	復核			日期			
顏色	UCT534193SC-3 灰色	批准			圖號	J851-AL12R		

产品编号	L(mm)	数量	A	B	N	M	C	D	N1	N2	L1
J851-AL13R-02	2544.5	1	194.5	186	7	300	314.5	306	6	300	2420.5

工程號	J851	地盤	青衣明翹匯
-----	------	----	-------

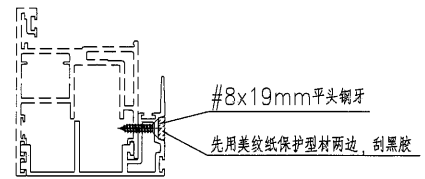
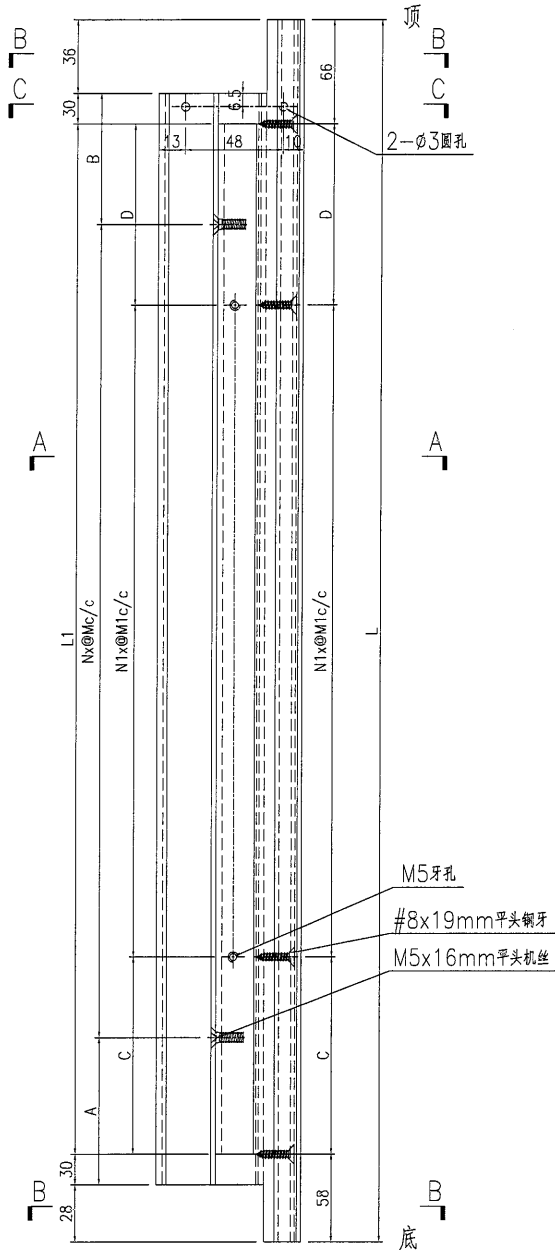

工厂型材组装示意图

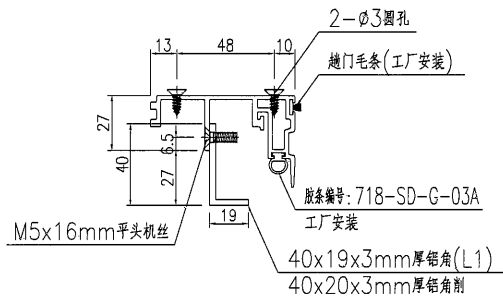

SECTION C-C

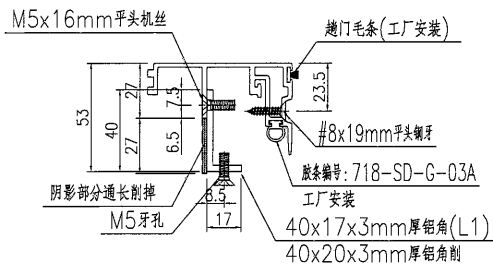

SECTION A-A

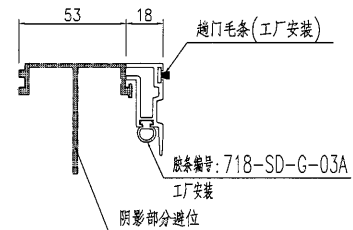

SECTION B-B

名稱	門玉勾料加工圖	制圖	曾建平	2020-04-02	修改		
材料	X85703+40x17x3mm厚鋁角	復核			日期		
顏色	UCT534193SC-3 灰色	批准			圖號	J851-AL13R	



美特鋁質 有限公司  
MIDI Aluminium Fabricator Ltd.

产品编号	L(mm)	数量	A	B	N	M	C	D	N1	N2	L1
J851-AL14R-02	2544.5	1	194.5	186	7	300	314.5	306	6	300	2420.5

工程號	J851	地盤	青衣明翹匯
-----	------	----	-------

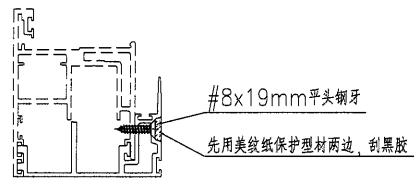
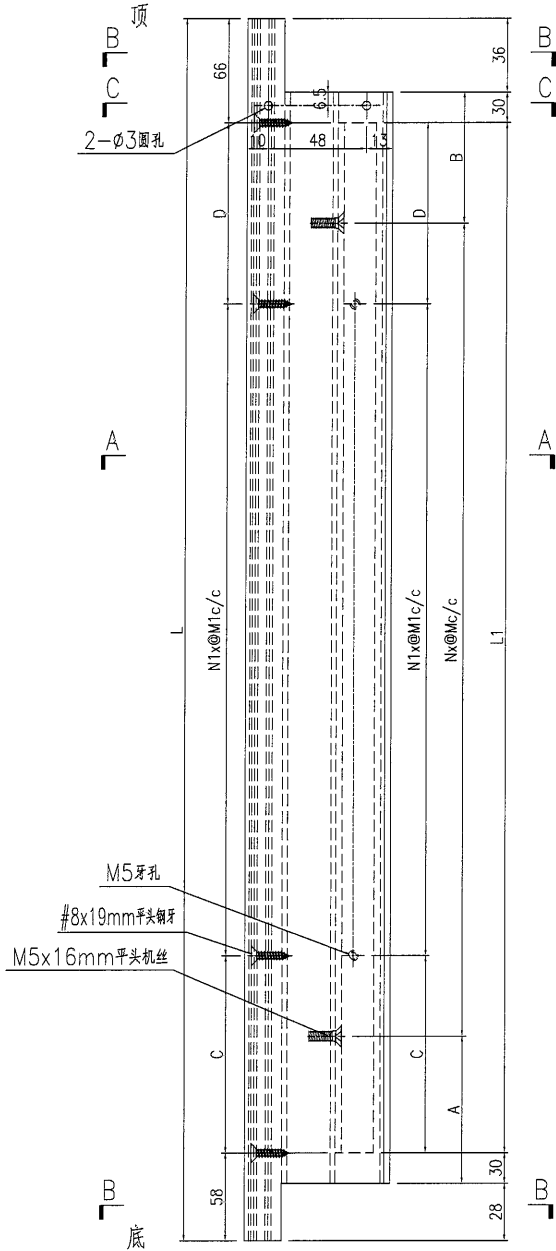

工厂型材组装示意图

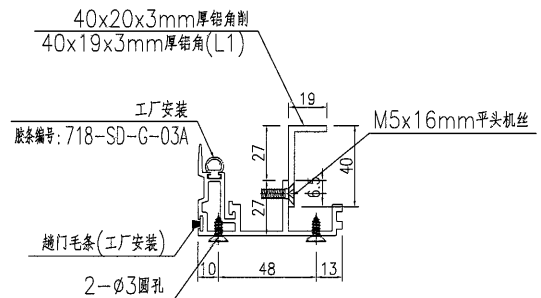

SECTION C-C

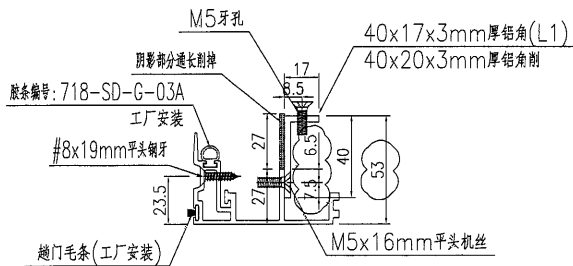

SECTION A-A

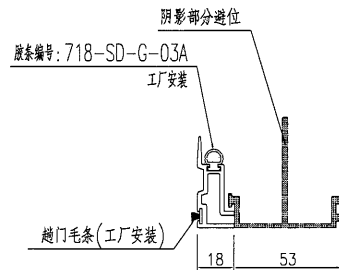

SECTION B-B

名稱	門玉勾料加工圖	制圖	曾建平	2020-04-02	修改		
材料	X85703+40x17x3mm厚鋁角	復核			日期		
顏色	UCT534193SC-3 灰色	批准			圖號	J851-AL14R	



美特鋁質 有限公司  
MIDI Aluminium Fabricator Ltd.

产品编号	L(mm)	L1(mm)	数量	A	B	N	M	备注
J851-AL15-03	2417.5	2411.5	1	145.5	166	7	300	

工程號	J851	地盤	青衣明翹匯
-----	------	----	-------

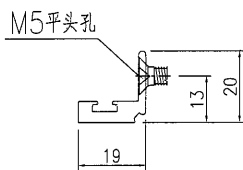
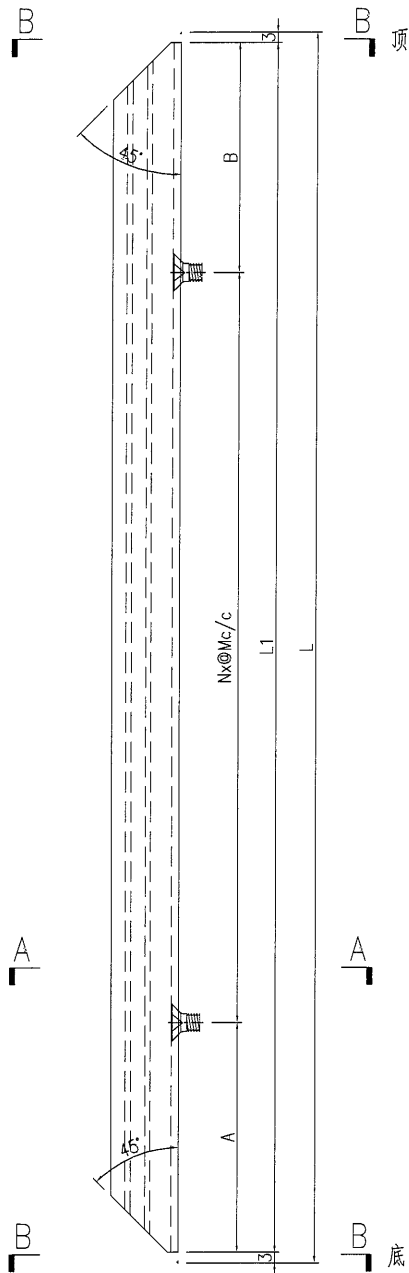

SECTION A-A

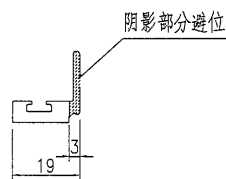

SECTION B-B

名稱	玻璃線加工圖	制圖	曾建平	2020-04-02	修改			
材料	X85700	復核			日期			
顏色	UCT534193SC-3 灰色	批准			圖號	J851-AL15		



美特鋁質 有限公司  
MIDI Aluminium Fabricator Ltd.

产品编号	L(mm)	L1(mm)	数量	A	B	N	M	备注
J851-AL16-03	2417.5	2411.5	24	140.5	171	7	300	

工程號	J851	地盤	青衣明翹匯
-----	------	----	-------

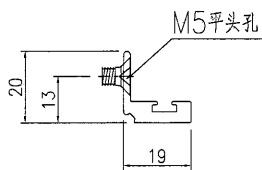
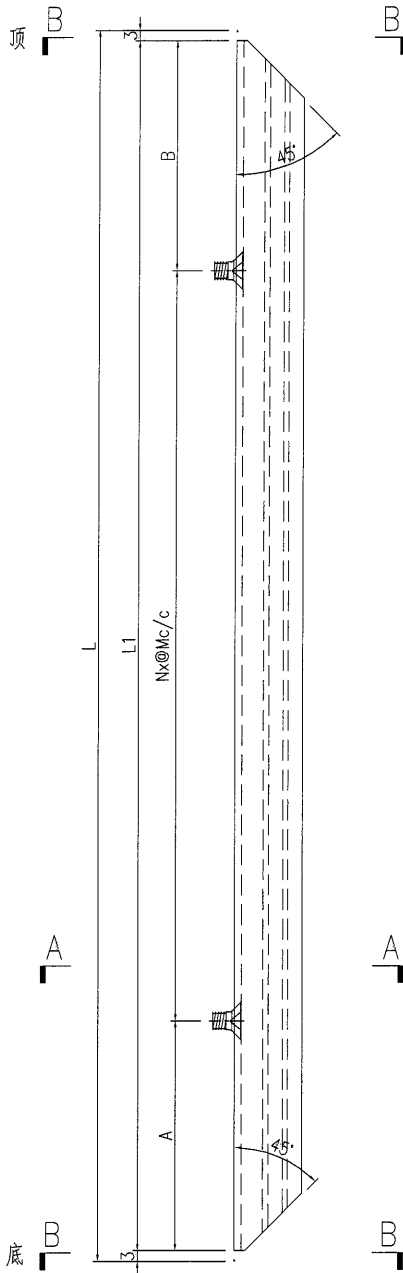

SECTION A-A

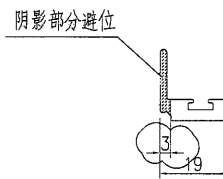

SECTION B-B

名稱	玻璃線加工圖	制圖	曾建平	2020-04-02	修改			
材料	X85700	復核			日期			
顏色	UCT534193SC-3 灰色	批准			圖號	J851-AL16		



美特鋁質 有限公司  
MIDI Aluminium Fabricator Ltd.

产品编号	L(mm)	L1(mm)	数量	A	B	N	M	备注
J851-AL17-10	976.5	970.5	116	154	216.5	2	300	

工程號 | J851 | 地盤 | 青衣明翹匯

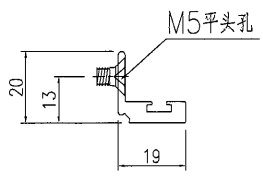
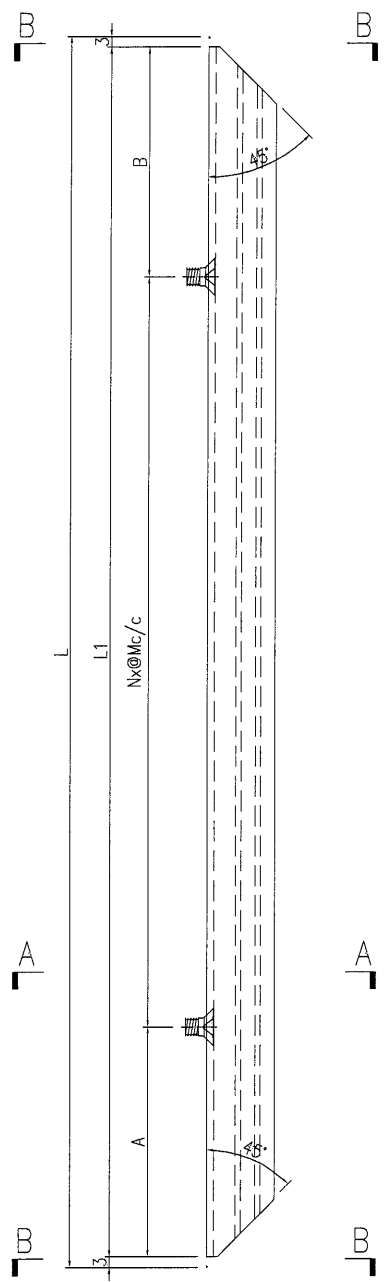

SECTION A-A

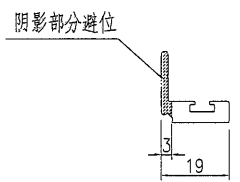

SECTION B-B

名稱	玻璃線加工圖	制圖	曾建平	2020-04-02	修改			
材料	X85700	復核			日期			
顏色	UCT534193SC-3 灰色	批准			圖號	J851-AL17		

序号	产品编号	料号	产品名称	L (mm)	数量	备注
1	J851-AL32R-02	X85702	趟門邊框	2645	1	
2	J851-AL33R-03	X85702	趟門邊框	2645	1	
3	J851-AL34-10	X85698	趟門框頂橫	2145	1	
4	J851-AL35R-10	X85701	趟門框底橫	2145	1	
5	J851-AL36-03	X846270	門企夾邊	2591	1	
6	J851-AL37-03	X846270	門企夾邊	2583.5	1	
7	J851-AL40-10	17x50x17x3mm厚鋁槽		2145	1	
8						

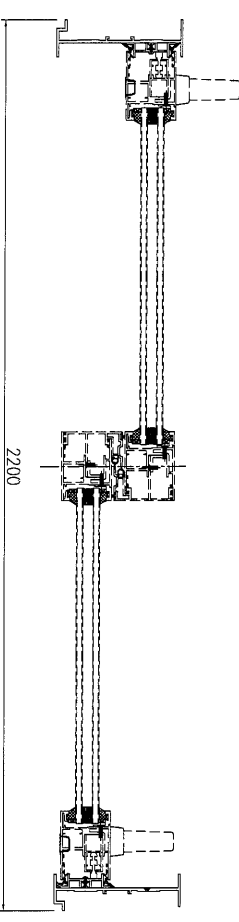
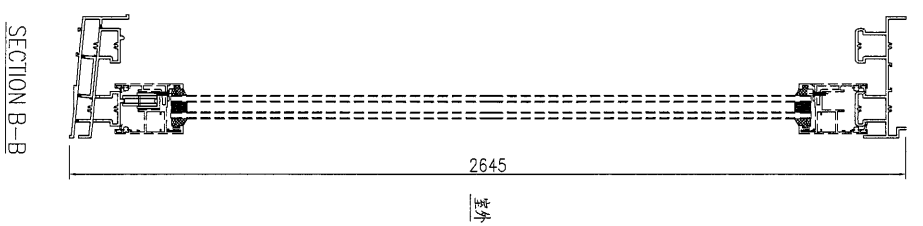
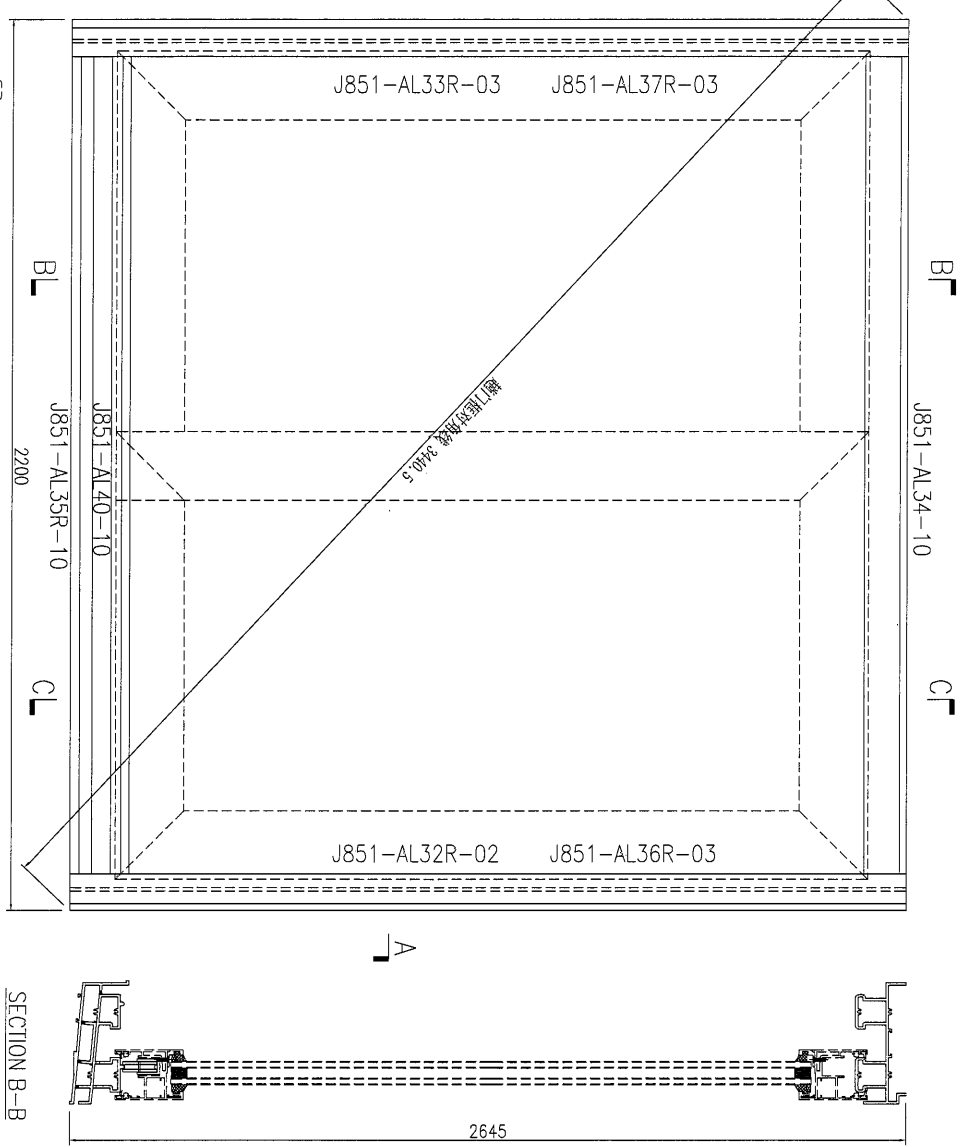

此加工圖用于窗号T2-W78(35/F)趟門框組裝圖。

SECTION A-A

SECTION B-B

工程號: J851	窗號:	數量: 1	繪圖: 曾建平	日期: 2020-04-02	批准:	日期:	名稱: 趟門框組裝圖	圖號: T2-W78
地盤: 青衣明型匯	顏色: UC15341933C-3 枪	位置:	校核: 王禮秋	日期: 2020-04-02	採用: 地盤 <input type="checkbox"/> 工廠 <input checked="" type="checkbox"/>	版本:		版本:



美特鋁質 有限公司  
MIDI Aluminium Fabricator Ltd.

产品编号	L(mm)	数量	A	N	M	B	N1	M1	备注
J851-AL34-10		1							

工程號	J851	地盤	青衣明越匯
-----	------	----	-------

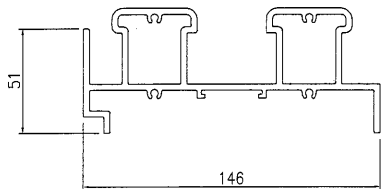
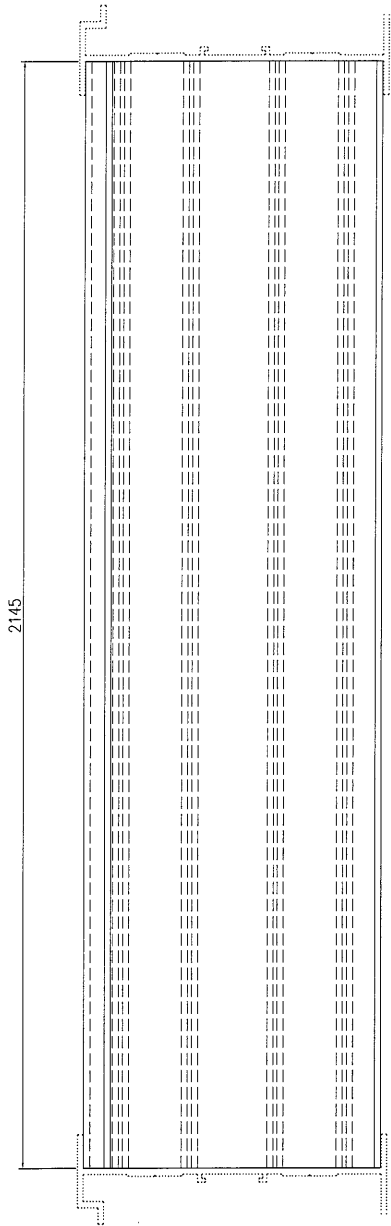

SECTION A-A

名稱	趟門框頂橫加工圖	制圖	曾建平	2020-04-02	修改			
材料	X85698	復核			日期			
顏色	UCT534193SC-3 灰色	批准			圖號	J851-AL34		

产品编号	L(mm)	数量	A	N	M	B	N1	M1	备注
J851-AL33R-03	2645	1	122.5	122.5	8	300			

工程號	J851	地盤	青衣明翹
-----	------	----	------

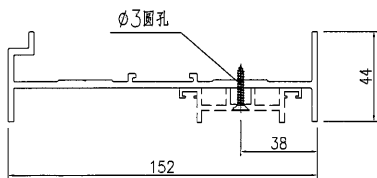
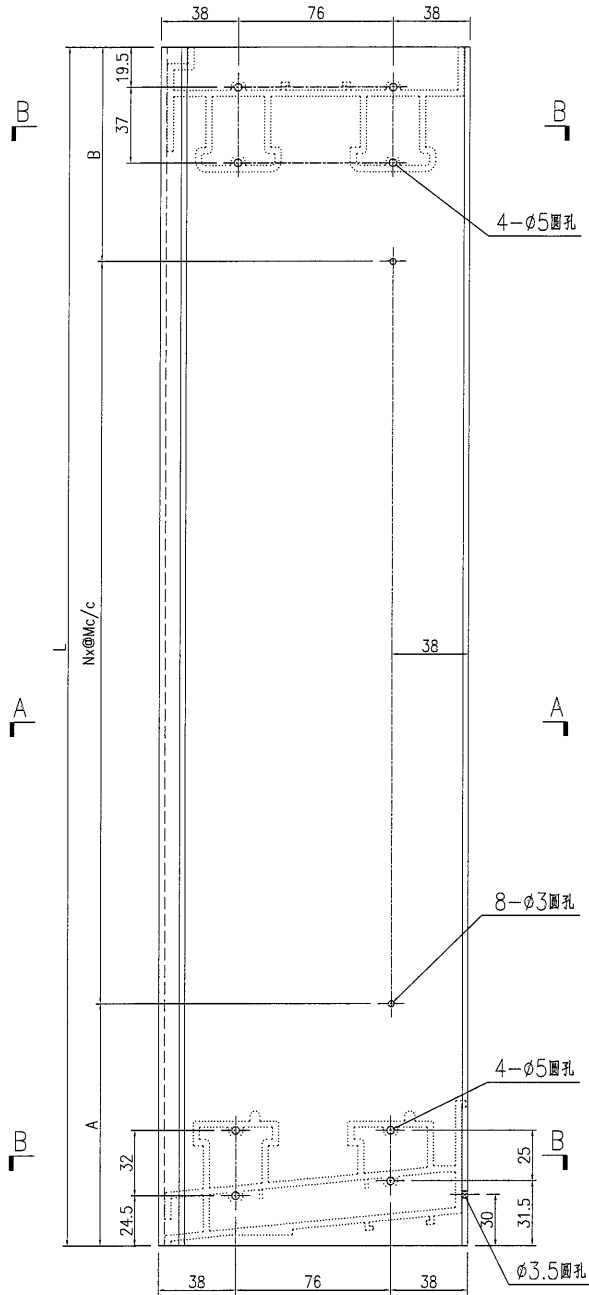

SECTION A-A

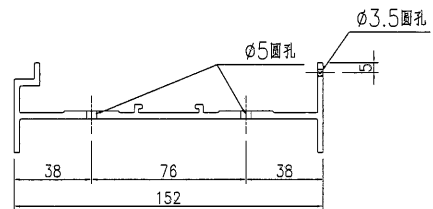

SECTION B-B

名稱	趟門邊框加工圖	制圖	曾建平	2020-04-02	修改			
材料	X85702	復核			日期			
顏色	UCT534193SC-3 灰色	批准			圖號	J851-AL33R		



美特鋁質 有限公司  
MIDI Aluminium Fabricator Ltd.

产品编号	L(mm)	数量	A	B	N	M	N1	M1	备注
J851-AL35R-10	2145	1	172.5	172.5	6	300			

工程號	J851	地盤	青衣明翹匯
-----	------	----	-------

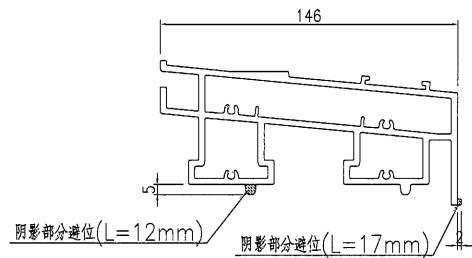
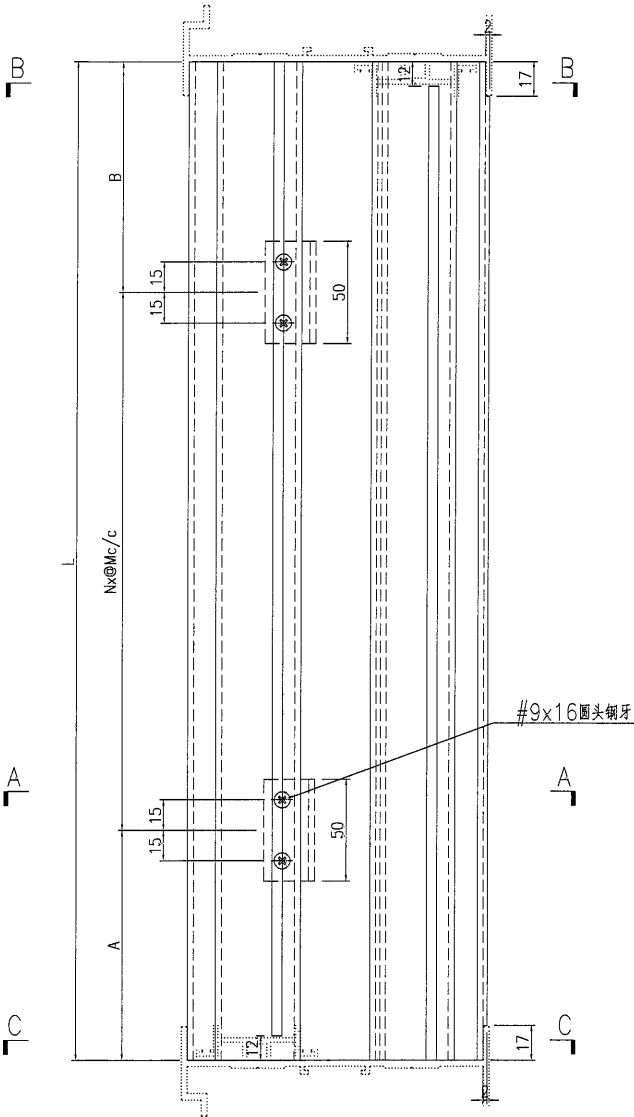

SECTION C-C

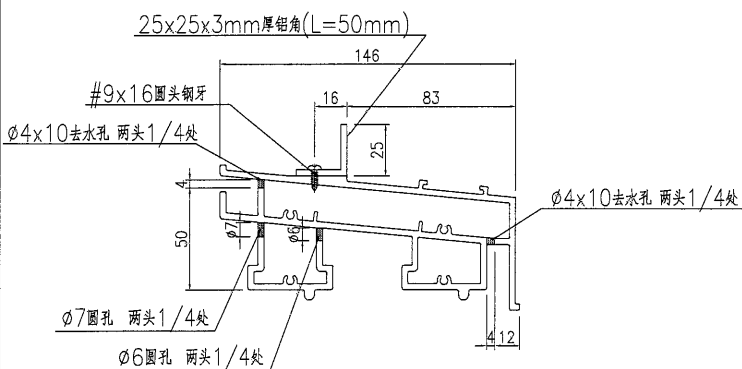

SECTION A-A

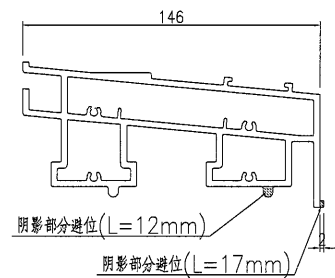

SECTION B-B

名稱	趟門框底橫加工圖	制圖	曾建平	2020-04-02	修改			
材料	X85701+25x25x3mm厚鋁角	復核			日期			
顏色	UCT534193SC-3 灰色	批准			圖號	J851-AL35R		

# EG-DWG3



美特鋁質 有限公司  
MIDI Aluminium Fabricator Ltd.

产品编号	L(mm)	数量	A	B	N	M	N1	M1	备注
J851-AL32R-02	2645	1	122.5	122.5	8	300			

工程號	J851	地盤	青衣明翹匯
-----	------	----	-------

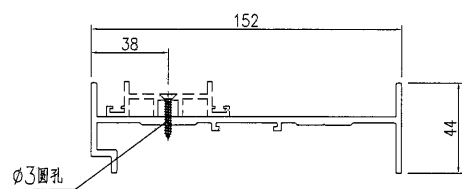
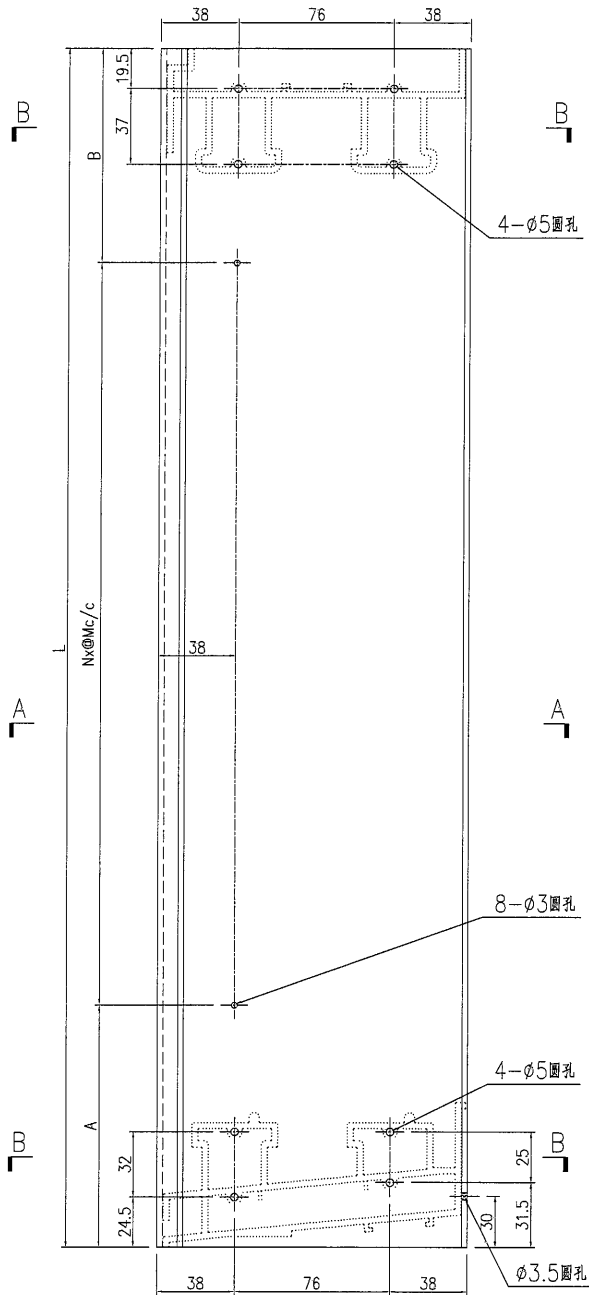

SECTION A-A

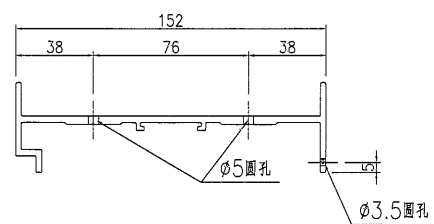

SECTION B-B

名稱	趟門邊框加工圖	制圖	曾建平	2020-04-02	修改			
材料	X85702	復核			日期			
顏色	UCT534193SC-3 灰色	批准			圖號	J851-AL32R		



美特鋁質 有限公司  
MIDI Aluminium Fabricator Ltd.

产品编号	L(mm)	数量	A	N	M	B	N1	M1	备注
J851-AL36-03	2591	1	94.5	96.5	8	300			

工程號	J851	地盤	青衣明綫
-----	------	----	------

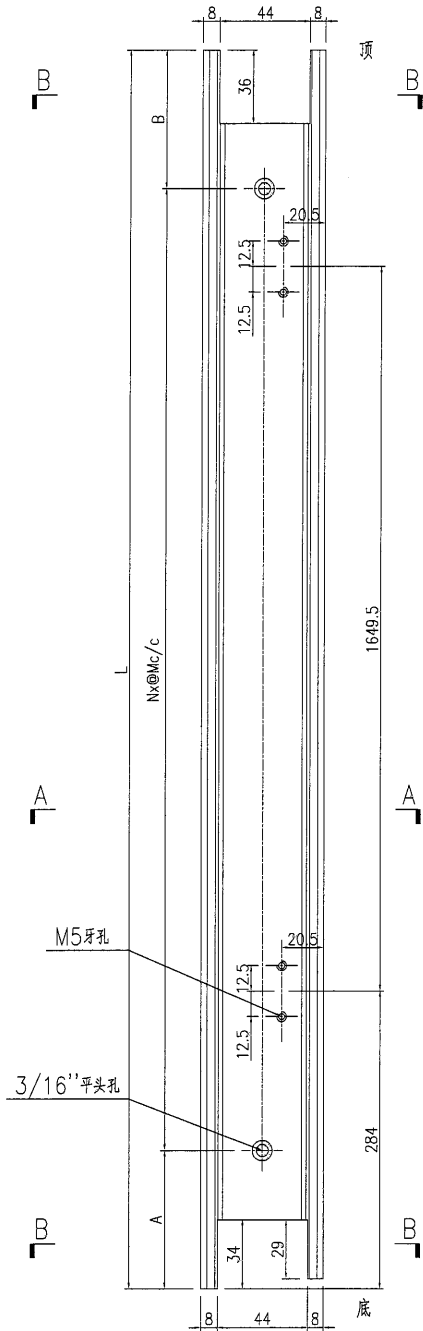

备注: 多余螺丝孔用螺丝封孔.

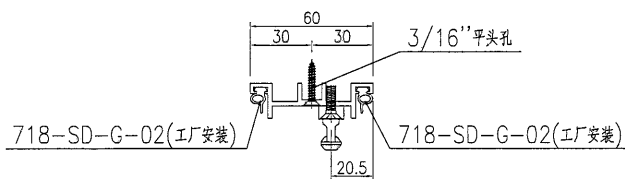

SECTION A-A

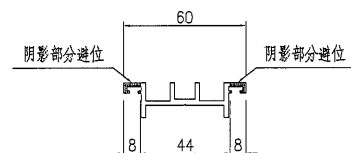

SECTION B-B

名稱	門企夾邊加工圖	制圖	曾建平	2020-04-02	修改			
材料	X846270	復核			日期			
顏色	UCT534193SC-3 灰色	批准			圖號	J851-AL36		



美特鋁質 有限公司  
MIDI Aluminium Fabricator Ltd.

产品编号	L(mm)	数量	A	N	M	B	N1	M1	备注
J851-AL37-03	2583.5	1	87	96.5	8	300			

工程號	J851	地盤	青衣明翹
-----	------	----	------

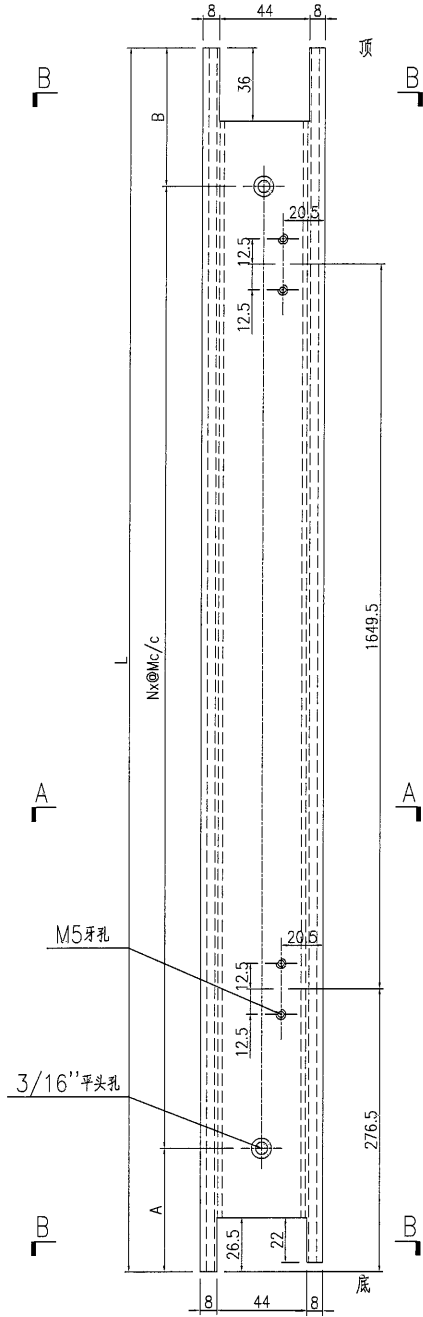

备注：多余螺丝孔用螺丝封孔。

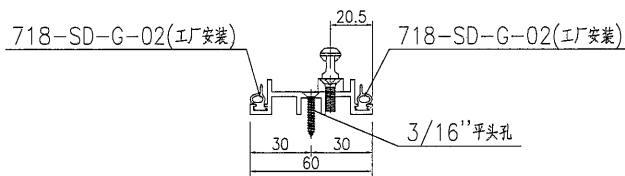

SECTION A-A

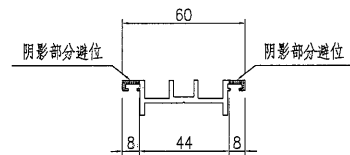

SECTION B-B

名稱	門企夾邊加工圖	制圖	曾建平	2020-04-02	修改			
材料	X846270	復核			日期			
顏色	UCT534193SC-3 灰色	批准			圖號	J851-AL37		

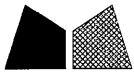

美特鋁質 有限公司  
MIDI Aluminium Fabricator Ltd.

产品编号	L(mm)	数量	A	N	M	B	N1	M1	备注
J851-AL40-10		1							

工程號	J851	地盤	青衣明翹匯
-----	------	----	-------

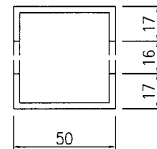
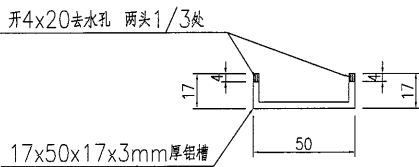
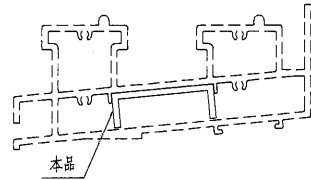
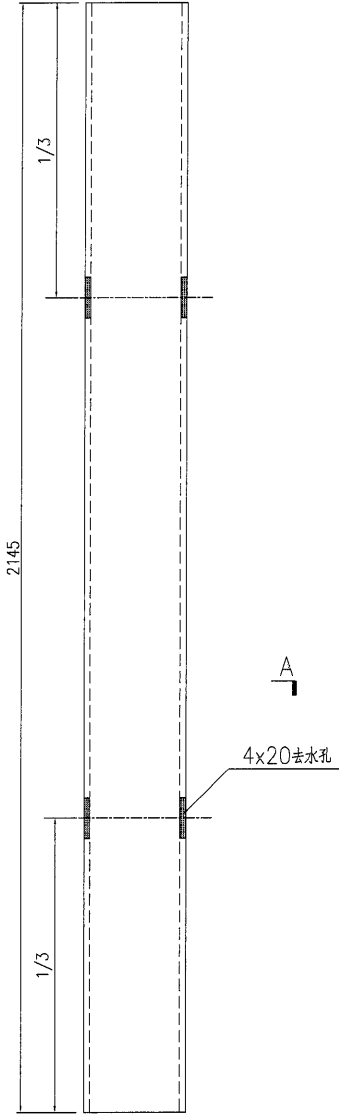

用50x50x3mm厚铝通割

SECTION A-A

名稱	鋁槽加工圖	制圖	曾建平	2020-04-02	修改			
材料	17x50x17x3mm厚铝槽	復核			日期			
顏色	MILL	批准			圖號	J851-AL40		