

工程指示 / 要求簡箋(E.I.)

工程指示編號：EI / 3/29 / 21

修改版次：-

工程編號：J851

工程名稱：青衣明翹匯

工程項目：平台 Window Wall + 更亭 - FD 門和鋁門窗的鋁料加工圖

收件人：生統

發件人：Yancy Chen

日期：08/03/2021

要求提供 / 確認 事項：

- () 初步鋁料 B.M. () 加工拆圖，然後生產 () 尺寸表
- () 正式鋁料 B.M. () 技術上資料 / 指示 () 報價
- () 配件 B.M. () 樣辦或貨品說明書 () 分判合約
- () 其他：_____

內容：

請按附件圖紙加工。

請在 30/3/2021 前完成上列要求。

附：

1+ 35 頁

以上項目為：

- 原合約工程包 原合約工程加 / 減賬 新工程報價

原因：-

分發東莞各部門：

- () 生產技術總監 連附件 () 技術部 連附件 () 生產部 連附件 () 機械設計部 連附件
- () 採購部 連附件 () 生產統籌部 連附件
- () 質檢部 連附件 () 會計部 連附件 () 報關組 連附件 () 其他 _____ 連附件

分發香港各部門：

- () 行政部 連附件 () 會計部 連附件 () 統籌部 連附件 () 工程部地盤科文 連附件 許培明
- () 採購部 連附件 () QS 部 連附件 () 維修部 連附件 () 其他 _____ 連附件

傳遞編號：

HK 0441 / 21

發件人簽署：

Yc

項目經理簽署：

JP

 美特鋁質有限公司 MIDI Aluminium Fabricator Ltd.	工程號	J-851	拆圖	HHQ	2021.3.5
	名稱	青衣明翹匯	地盤	青衣明翹匯	復核
	顏色	UCT534193SC - 3 3COAT-灰色	批准	--	--

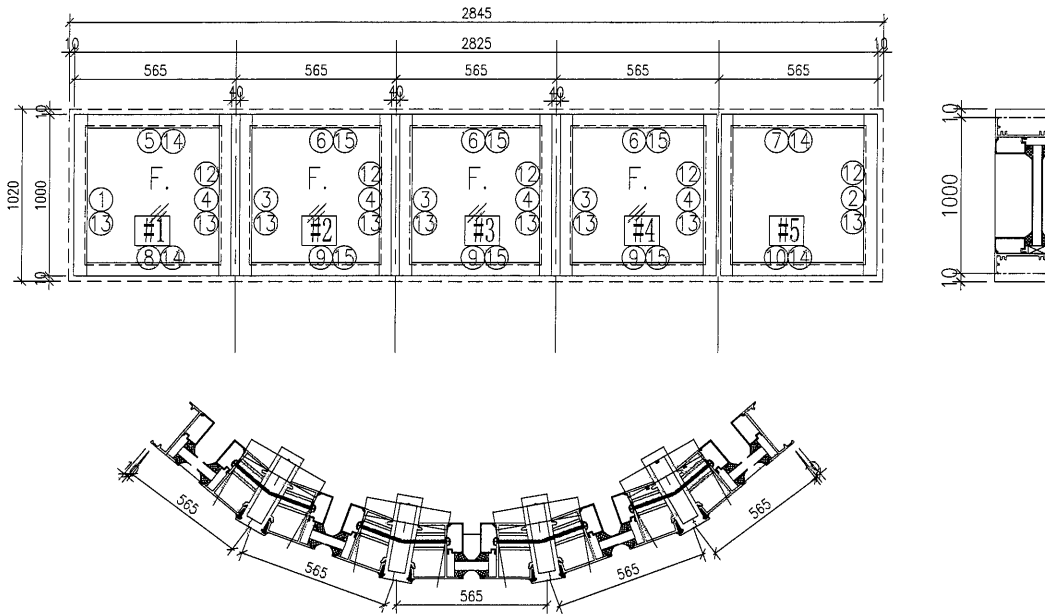

序號	料號	名稱	出筍	長度	支/幅	加工說明
1	X856961	梗边企	直口	1020	1	加工图见J851-W4-BQ1L
2	X856961	梗边企	直口	1020	1	加工图见J851-W4-BQ1R
3	X85682	梗夹企	直口	1020	4	加工图见J851-W4-JQ1L
4	X85682	梗夹企	直口	1020	4	加工图见J851-W4-JQ1R
5	X856961	梗顶横	避位	490.5	1	加工图见J851-W4-GD1L
6	X856961	梗顶横	避位	452	3	加工图见J851-W4-GD1
7	X856961	梗顶横	避位	490.5	1	加工图见J851-W4-GD1R
8	X856961	梗底横	避位	490.5	1	加工图见J851-W4-GD1L
9	X856961	梗底横	避位	452	3	加工图见J851-W4-GD1
10	X856961	梗底横	避位	490.5	1	加工图见J851-W4-GD1R
11		20x20x3墊通	避位	37	50	圖見J851-FT01-01
12	X85684	夹通	直口	1020	4	圖見J851-W4-JT1
13	X85678	玻璃线-企	直口	948	10	
14	X85678	玻璃线-橫	直口	450	4	
15	X85678	玻璃线-橫	直口	409	6	

加工細則

頂底留__mm
 頂底留__mm
 企料底部開避位____mm
 底橫料防水巴鋸去____mm
 水線孔在企料__頂底
 安裝扣碼

多點鎖芯型號:
 手柄型號:
 限位撐型號:
 T窗最大開度:
 窗玉搭位數: 6mm

窗款	寬度 (mm)	高度 (mm)	尺/幅	撐長
----	---------	---------	-----	----

大圖版次	本圖版	--	--
	日期	--	--

窗號	數量
W4/LG	1 幅
--	-- 幅
	幅
	幅

圖號 W4/LG

 美特鋁質 有限公司 MIDI Aluminium Fabricator Ltd.				類別		物料號		
修改	-	-		制圖	黃漢卿	2020.7.7	圖號	J851-W4-BQ1L
日期	-	-		復核	王禮秋	2020.7.7	數量	
				批准			位置	

加工数量: 1

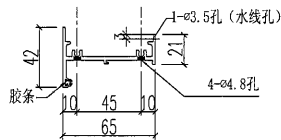
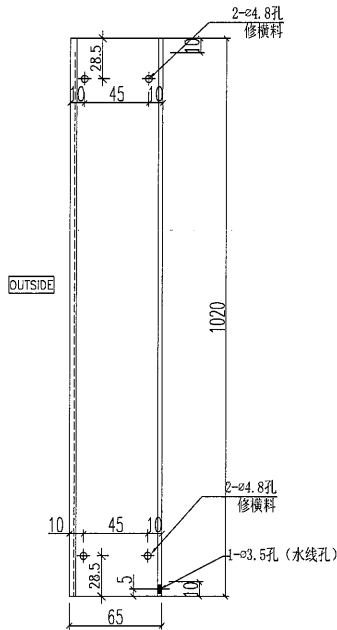

切料圖

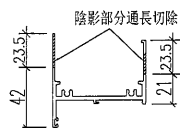

工程號	J-851	地盤	青衣明翹匯	附 件
名稱	梗邊企	採用		
材料	X856961	地盤		
顏色	UCT534193SC - 3 3COAT-灰色	工廠		

 美特鋁質 有限公司 MIDI Aluminium Fabricator Ltd.				類別		物料號	
修改	-	-		制圖	黃漢卿	2020.7.7	圖號
日期	-	-		復核	王禮秋	2020.7.7	數量
				批准			位置

加工数量: 1

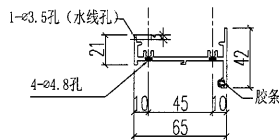
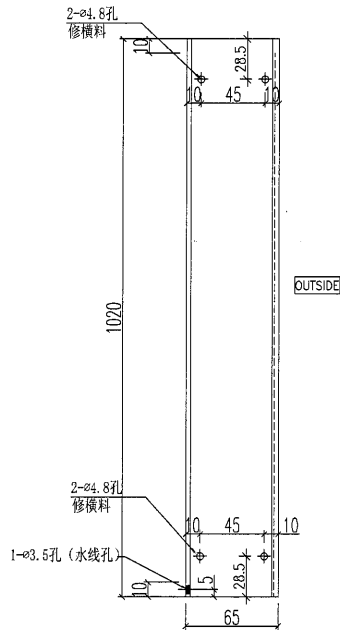

切料圖

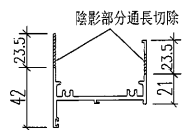

工程號	J-851	地盤	青衣明翹匯	附 件
名稱	梗邊企		採用	
材料	X856961		地盤	
顏色	UCT534193SC - 3 3COAT-灰色		工廠	

 美特鋁質 有限公司 MIDI Aluminium Fabricator Ltd.				類別		物料號	
				制圖	黃漢卿	2020.7.7	圖號 J851-W4-GJ1L
修改	-	-		復核	王禮秋	2020.7.7	數量
日期	-	-		批准			位置

加工数量: 4

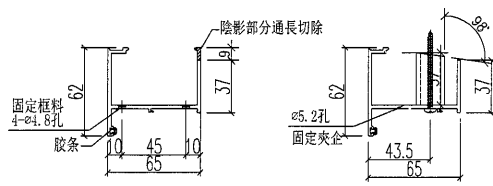
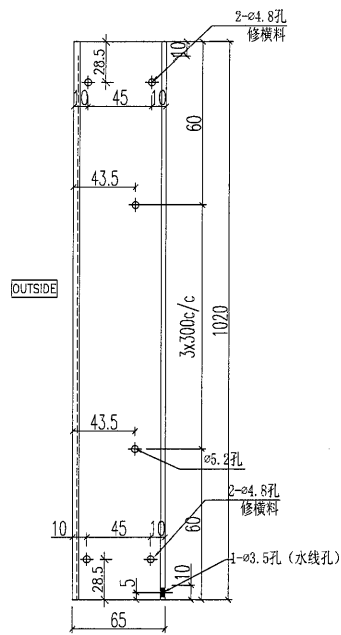

工程號	J-851	地盤	青衣明翹匯	附 件
名稱	梗夾企		採用	
材料	X85682		地盤	
顏色	UCT534193SC - 3 3COAT-灰色		工廠	

 美特鋁質 有限公司 MIDI Aluminium Fabricator Ltd.				類別		物料號	
修改	-	-		制圖	黃漢卿	2020.7.7	圖號 J851-W4-GJ1R
日期	-	-		復核	王禮秋	2020.7.7	數量
				批准			位置

加工数量: 4

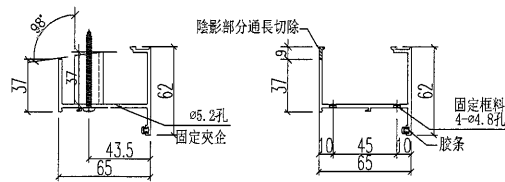
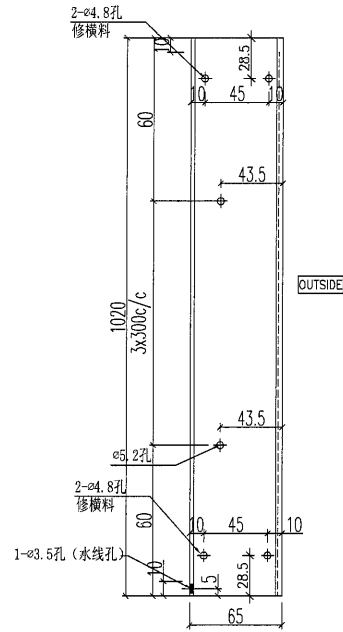

工程號	J-851	地盤	青衣明翹匯	附 件
名稱	梗夾企		採用	
材料	X85682		地盤	
顏色	UCT534193SC - 3 3COAT-灰色		工廠	

 美特鋁質 有限公司 MIDI Aluminium Fabricator Ltd.				類別		物料號	
修改	-	-		制圖	黃漢卿	2020.7.7	圖號
日期	-	-		復核	王禮秋	2020.7.7	數量
				批准			位置

加工数量: 4

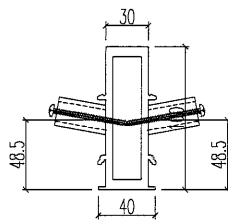
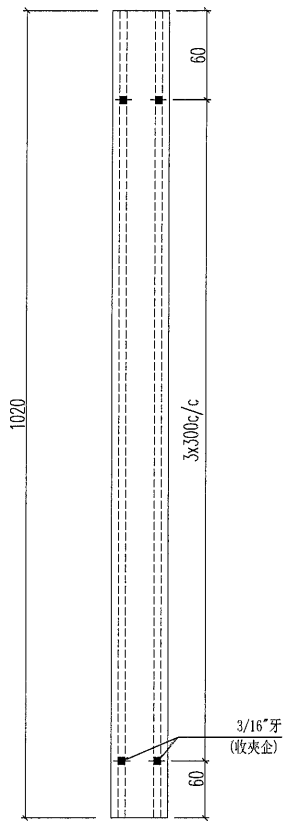

工程號	J-851	地盤	青衣明翹匯	附 件
名稱	夾通	採用		
材料	X85684	地盤		
顏色	UCT534193SC - 3 3COAT-灰色	工廠		

 美特鋁質 有限公司 MIDI Aluminium Fabricator Ltd.				類別		物料號		
修改	-	-		制圖	黃漢卿	2020.7.7	圖號	J851-W4-GD1L
日期	-	-		復核	王禮秋	2020.7.7	數量	
				批准			位置	

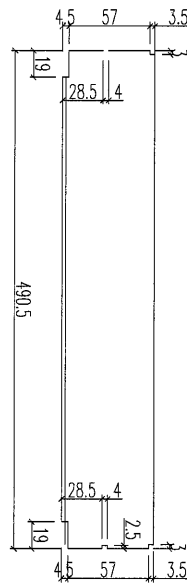
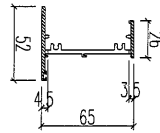

切料圖

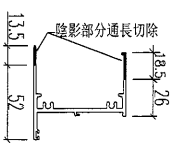

1	數量
	备注

工程號	J-851	地盤	青衣明翹匯	附 件
名稱	梗頂橫		採用	
材料	X856961		地盤	
顏色	UCT534193SC - 3 3COAT-灰色		工廠	

 美特鋁質 有限公司 MIDI Aluminium Fabricator Ltd.				類別		物料號	
修改	-	-		制圖	黃漢卿	2020.7.7	圖號
日期	-	-		復核	王禮秋	2020.7.7	數量
				批准			位置

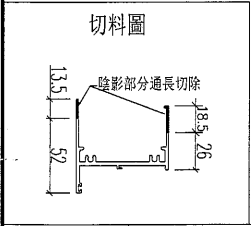
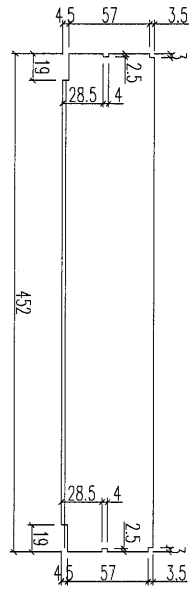
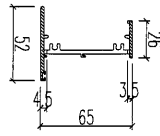

數量	3
备注	

工程號	J-851	地盤	青衣明翹匯	附件
名稱	梗頂橫	採用		
材料	X856961	地盤		
顏色	UCT534193SC - 3 3COAT-灰色	工廠		

 美特鋁質 有限公司 MIDI Aluminium Fabricator Ltd.				類別		物料號	
修改	-	-		制圖	黃漢卿	2020.7.7	圖號
日期	-	-		復核	王禮秋	2020.7.7	數量
				批准			位置

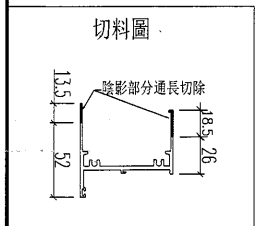
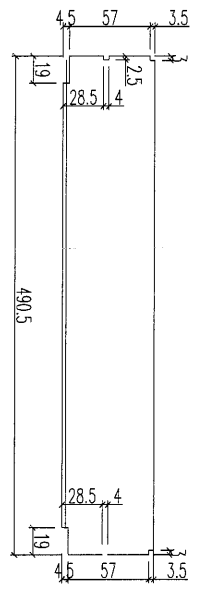
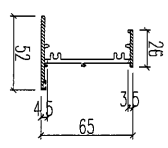
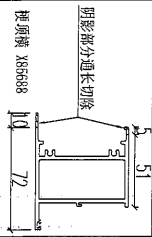

1	數量
	备注

工程號	J-851	地盤	青衣明翹匯	附件
名稱	梗頂橫		採用	
材料	X856961		地盤	
顏色	UCT534193SC - 3 3COAT-灰色		工廠	

 美特鋁質 有限公司 MIDI Aluminium Fabricator Ltd.				類別		物料號	
修改	-	-		制圖	黃漢卿	2020.7.7	圖號
日期	-	-		復核	王禮秋	2020.7.7	數量
				批准			位置

加工數量: 1

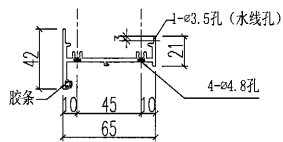
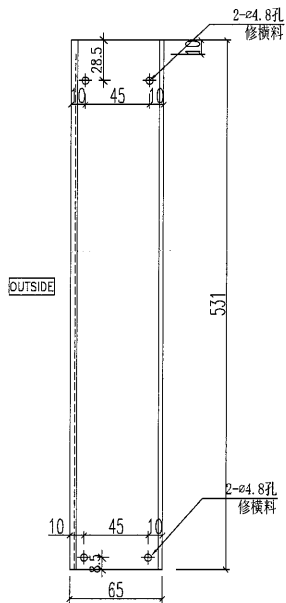

切料圖

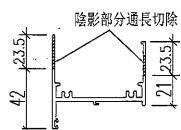

工程號	J-851	地盤	青衣明翹匯	附 件
名稱	梗邊企		採用	
材料	X856961		地盤	
顏色	UCT534193SC - 3 3COAT-灰色		工廠	

 美特鋁質 有限公司 MIDI Aluminium Fabricator Ltd.				類別		物料號	
修改	-	-		制圖	黃漢卿	2020.7.7	圖號
日期	-	-		復核	王禮秋	2020.7.7	數量
				批准			位置

加工数量: 1

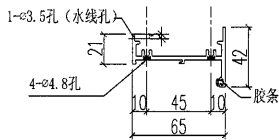
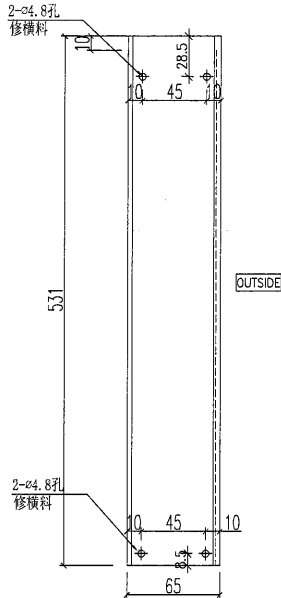

切料圖

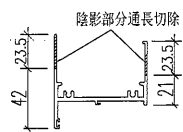

工程號	J-851	地盤	青衣明翹匯	附 件
名稱	梗邊企		採用	
材料	X856961		地盤	
顏色	UCT534193SC - 3 3COAT-灰色		工廠	

 美特鋁質 有限公司 MIDI Aluminium Fabricator Ltd.				類別		物料號		
修改	-	-		制圖	黃漢卿	2020.7.7	圖號	J851-W3-GD1L
日期	-	-		復核	王禮秋	2020.7.7	數量	
				批准			位置	

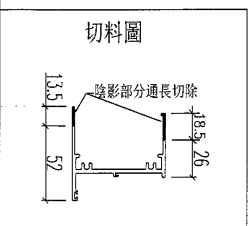
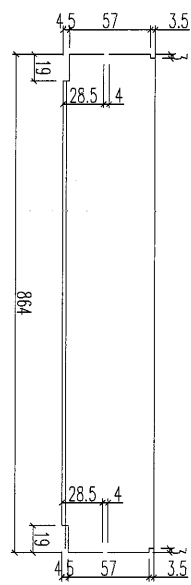
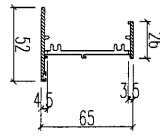

數量	1
备注	

工程號	J-851	地盤	青衣明翹匯	附 件
名稱	梗頂橫		採用	
材料	X856961		地盤	
顏色	UCT534193SC - 3 3COAT-灰色		工廠	

 美特鋁質 有限公司 MIDI Aluminium Fabricator Ltd.				類別		物料號		
修改	-	-		制圖	黃漢卿	2020.7.7	圖號	J851-W3-GD1
日期	-	-		復核	王禮秋	2020.7.7	數量	
				批准			位置	

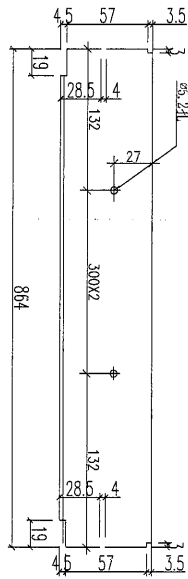
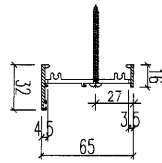

切料圖

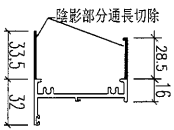

1	數量
	备注

工程號	J-851	地盤	青衣明翹匯	附 件
名稱	梗頂橫		採用	
材料	X856961		地盤	
顏色	UCT534193SC - 3 3COAT-灰色		工廠	

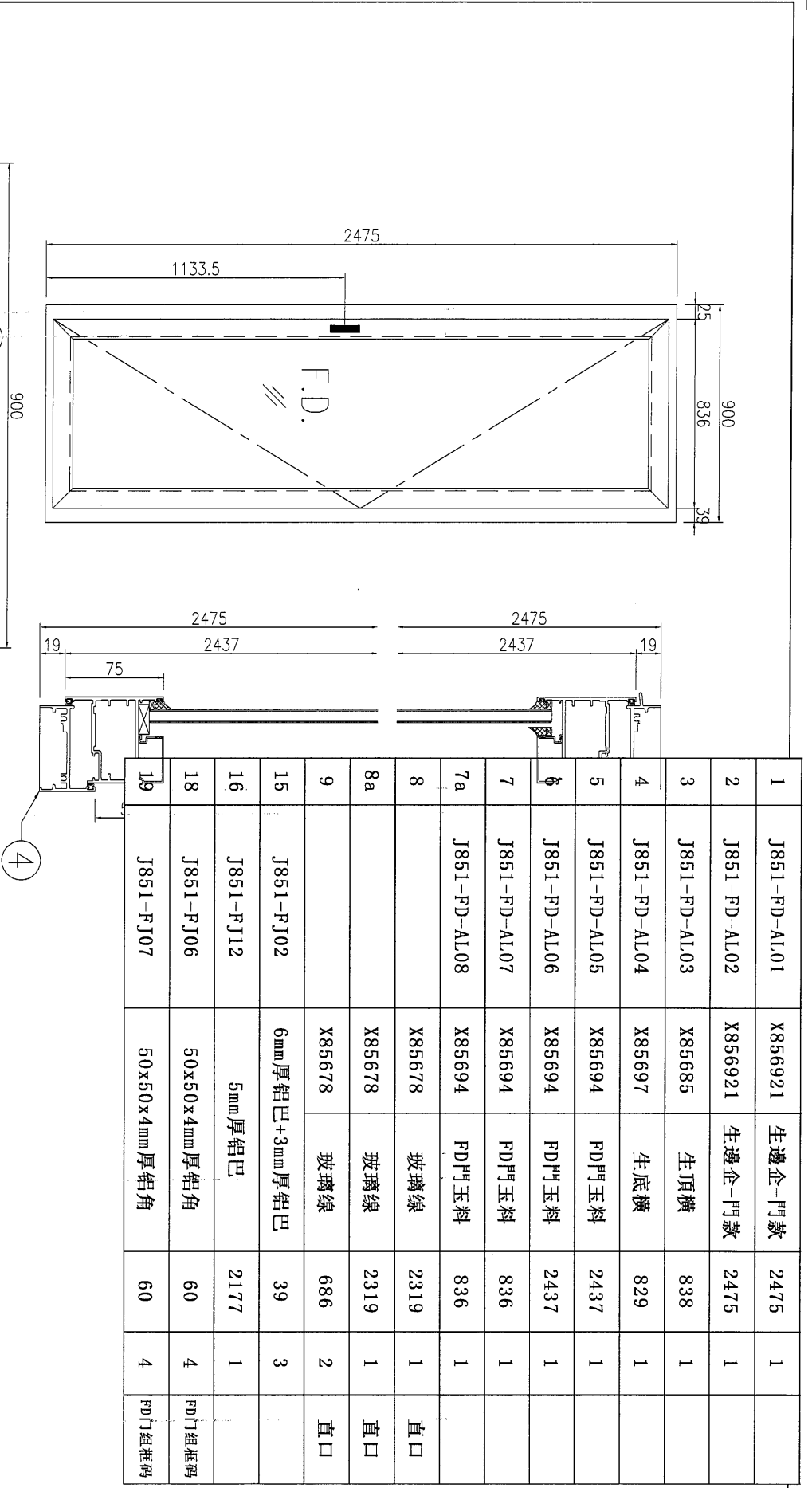

1	J851-FD-AL01	X856921	生邊企-門款	2475	1	
2	J851-FD-AL02	X856921	生邊企-門款	2475	1	
3	J851-FD-AL03	X85685	生頂橫	838	1	
4	J851-FD-AL04	X85697	生底橫	829	1	
5	J851-FD-AL05	X85694	FD門玉料	2437	1	
6	J851-FD-AL06	X85694	FD門玉料	2437	1	
7	J851-FD-AL07	X85694	FD門玉料	836	1	
7a	J851-FD-AL08	X85694	FD門玉料	836	1	
8		X85678	玻璃線	2319	1	直口
8a		X85678	玻璃線	2319	1	直口
9		X85678	玻璃線	686	2	直口
15	J851-FJ02	6mm厚鋁巴+3mm厚鋁巴		39	3	
16	J851-FJ12	5mm厚鋁巴		2177	1	
18	J851-FJ06	50x50x4mm厚鋁角		60	4	FD門組框碼
19	J851-FJ07	50x50x4mm厚鋁角		60	4	FD門組框碼

 美特鋁質 有限公司
 MIDI Aluminium Fabricator Ltd.

工程號: J851	窗號: W2/LG	數量: 1	繪圖: 曾建平	日期: 2021-3-5	批准:	日期:	名稱: FD門組裝圖	圖號: W2/LG
地點: 西沙路	顏色: 00534193C - 3 300AT 木位置:		校核:	日期:	採用: 地盤 <input checked="" type="checkbox"/> 工廠 <input checked="" type="checkbox"/>		版本:	版本:

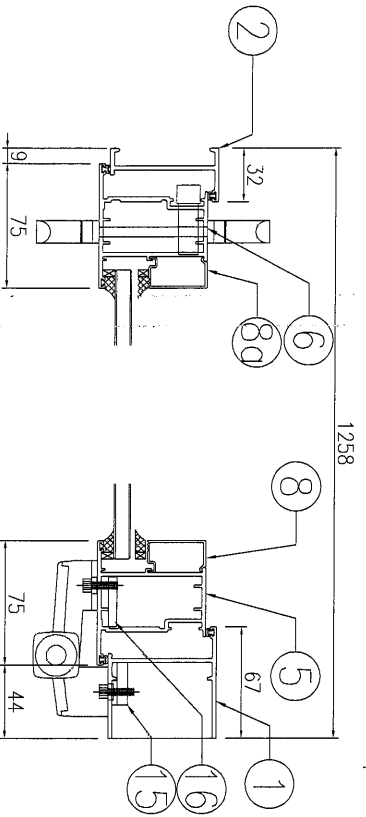
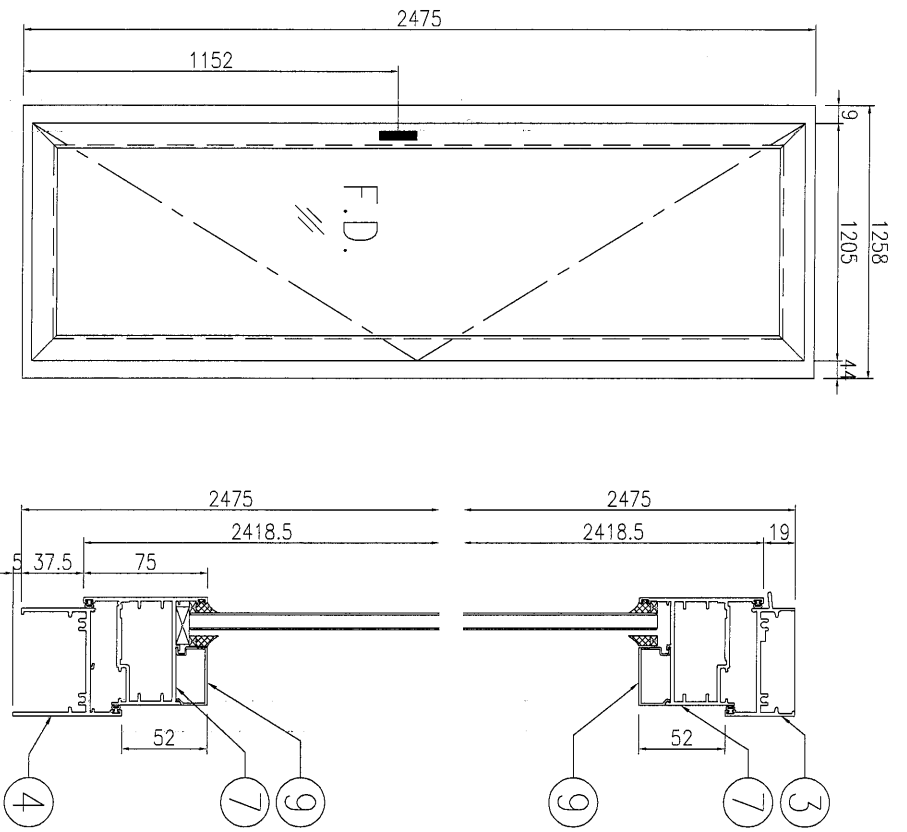

序号	产品编号	模号	产品名称	L (mm)	数量	备注
1	J851-FD-AL01-2	X856921	生邊企-門款	2475	1	
2	J851-FD-AL02-2	X856921	生邊企-門款	2475	1	
3	J851-FD-AL03-2	X85685	生頂橫	1205	1	
4	J851-FD-AL04-2	X85697	生底橫	1196	1	
5	J851-FD-AL05-2	X85694	PD門玉料	2418.5	1	
6	J851-FD-AL06-2	X85694	FD門玉料	2418.5	1	
7	J851-FD-AL07-2	X85694	FD門玉料	1205	1	
7a	J851-FD-AL08-2	X85694	FD門玉料	1205	1	
8		X85678	玻璃線	2300.5	1	直口
8a		X85678	玻璃線	2300.5	1	直口
9		X85678	玻璃線	1055	2	直口
15	J851-FJ02	6mm厚鋁巴+3mm厚鋁巴		39	3	
16	J851-FJ12	5mm厚鋁巴		2045	1	
18	J851-FJ06	50x50x4mm厚鋁角		60	4	FD門組框碼
19	J851-FJ07	50x50x4mm厚鋁角		60	4	FD門組框碼

 美特鋁質 有限公司
 MIDI Aluminium Fabricator Ltd.

工程號: J851	窗號: WW4/UG	數量: 1	繪圖: 曾建平	日期: 2021-3-5	批准:	日期:	名稱: FD門組裝圖	圖號: WW4/UG
地點: 西沙路	顏色: W0534193C - 3 300M 補	位置:	校核:	採用: 地盤 <input type="checkbox"/> 工廠 <input type="checkbox"/>	版本:	版本:		



美特鋁質 有限公司
MIDI Aluminium Fabricator Ltd.

工程號 J851 地盤 西沙路

使用窗號

數量

W2/LG

1

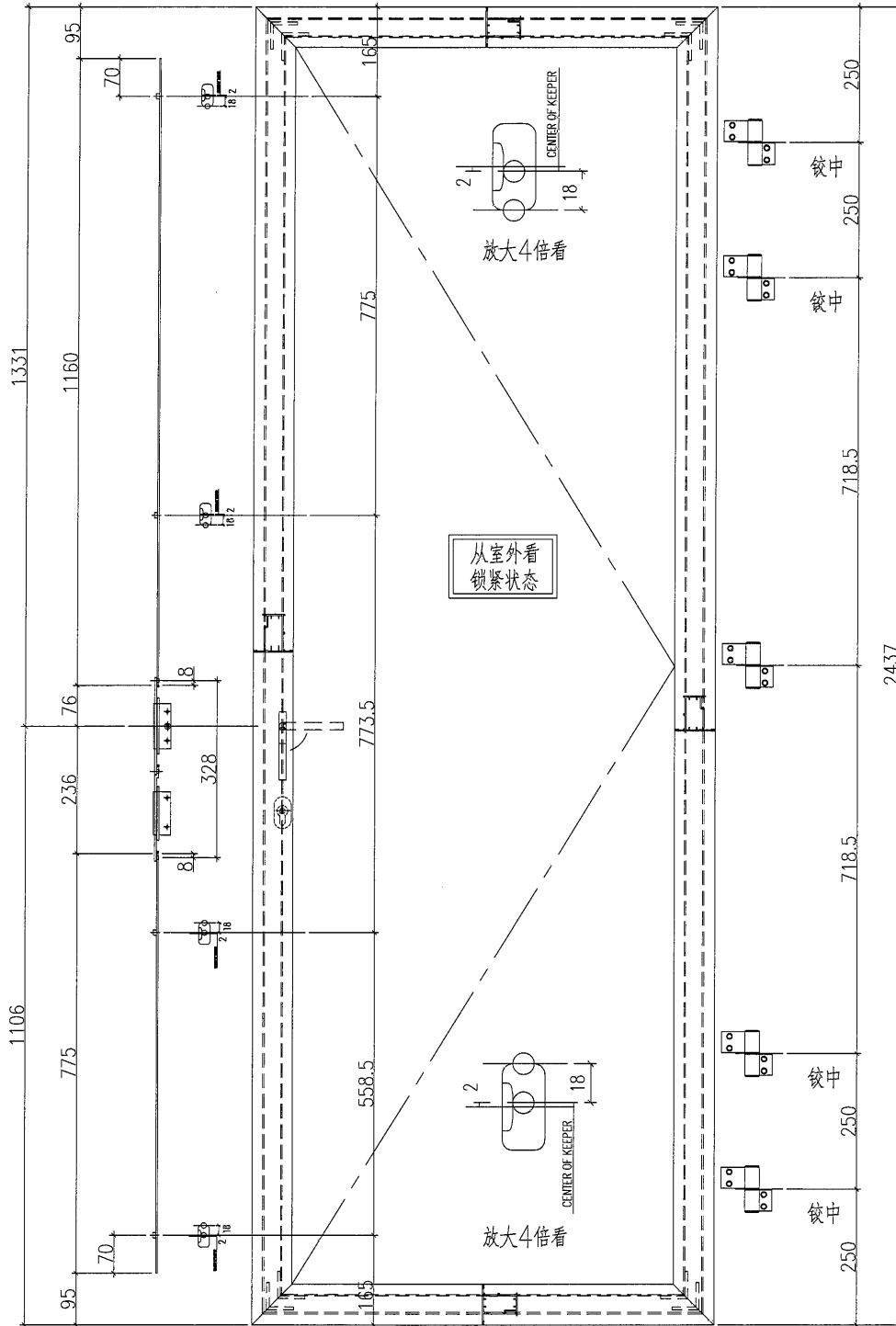

名稱	FD門多點鎖放樣	制圖	曾建平	2021-3-5	修改		
材料	X856921	復核			日期		
顏色	灰色	批准			圖號	J851-DDS01	

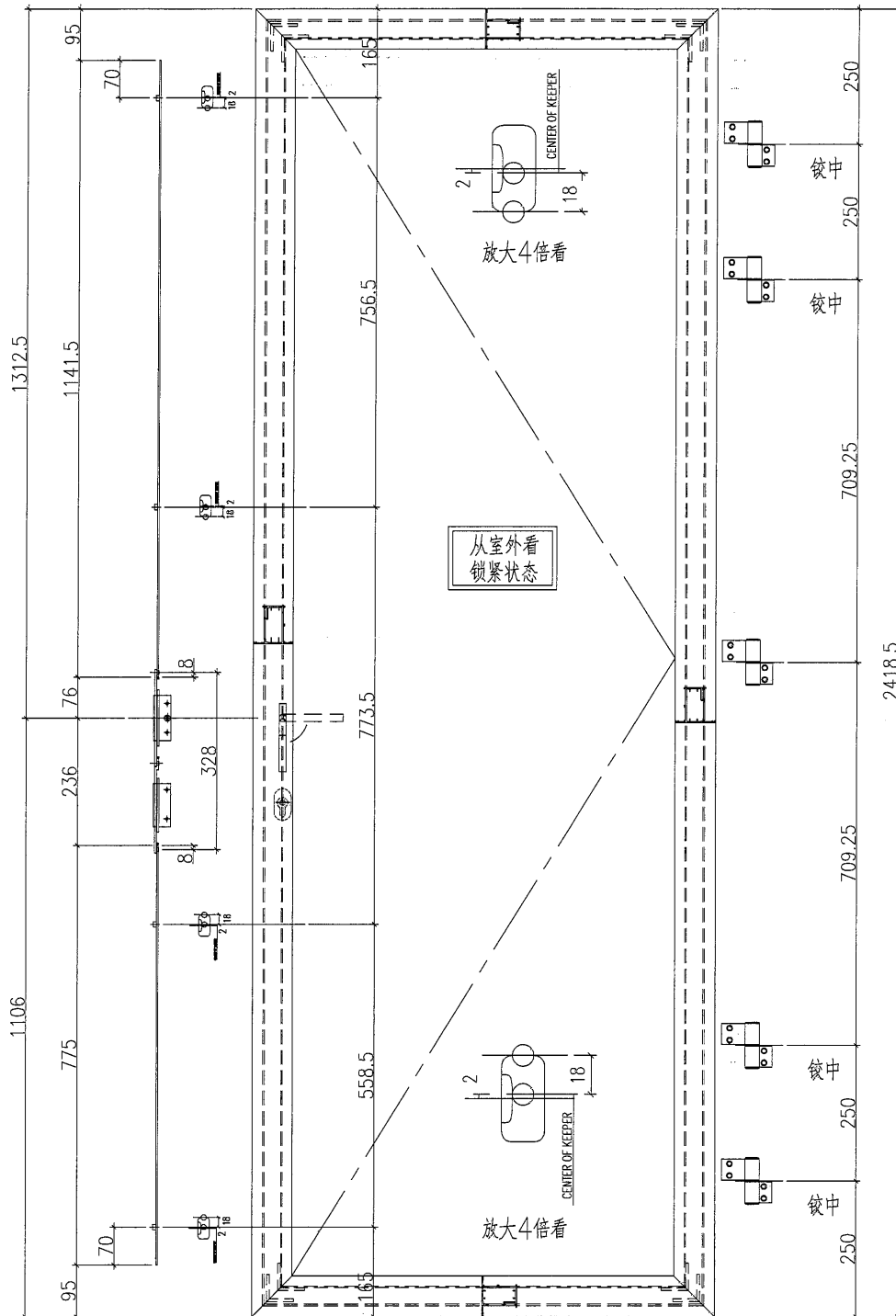

名稱	FD門多點鎖放樣	制圖	曾建平	2021-3-5	修改		
材料	X856921	復核			日期		
顏色	灰色	批准			圖號	J851-DDS02	

美特鋁質 有限公司
 MIDI Aluminium Fabricator Ltd.

工程號	J851	地盤	西沙路
-----	------	----	-----

产品编号	L(mm)	数量	A	N	M	B	N1	M1	备注
		1							

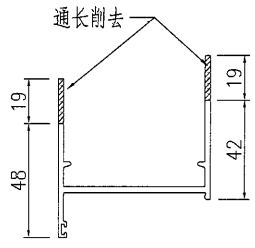
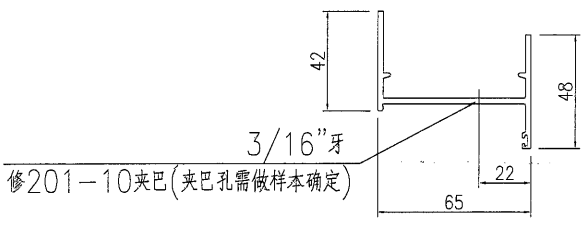
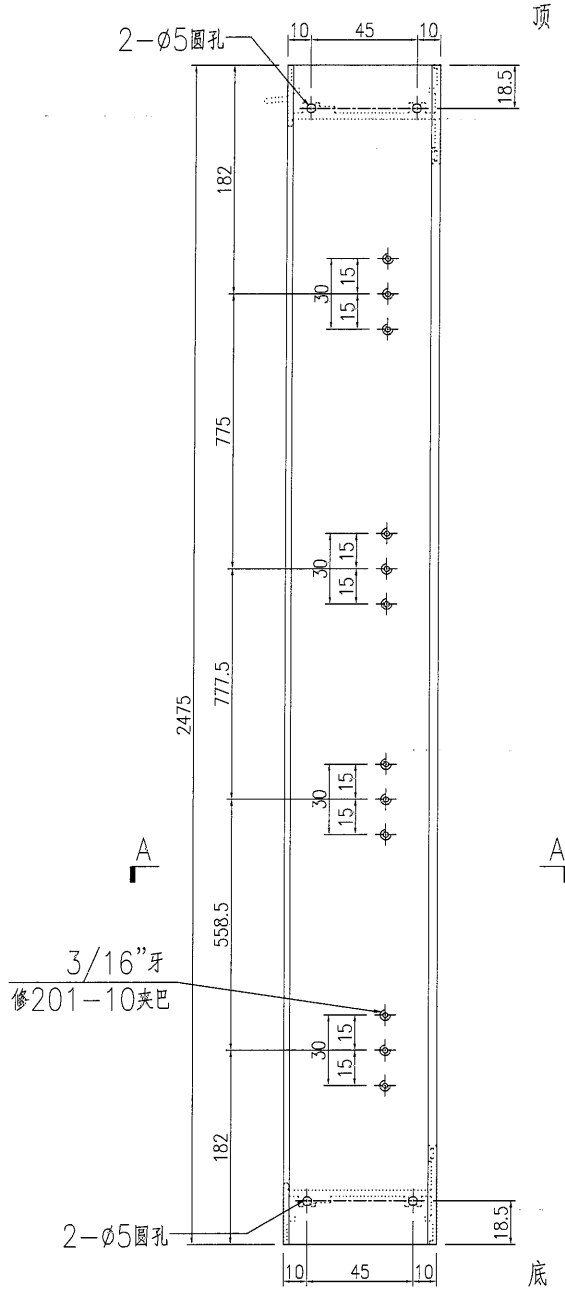

SECTION A-A

名稱	生邊企一門款	制圖	曾建平	2021-3-5	修改			
材料	X856921	復核			日期			
顏色	灰色	批准			圖號	J851-FD-AL02		



美特鋁質有限公司
MIDI Aluminium Fabricator Ltd.

产品编号	L(mm)	数量	A	N	M	B	N1	M1	备注
		1							

工程號	J851	地盤	西沙路
-----	------	----	-----

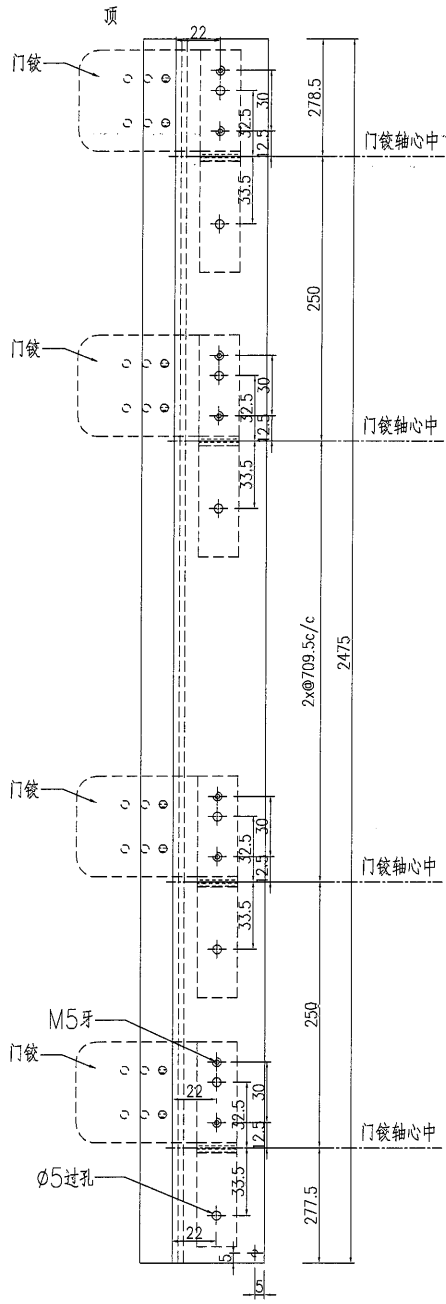

VIEW B-B

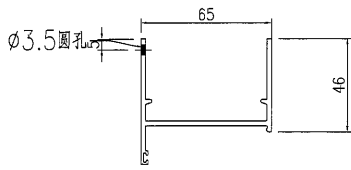

SECTION C-C

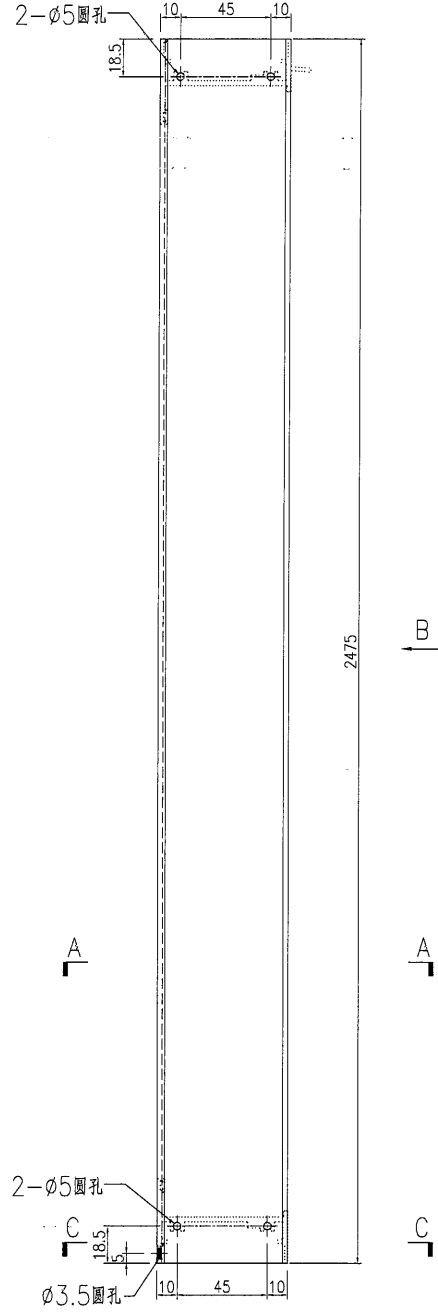

SECTION A-A

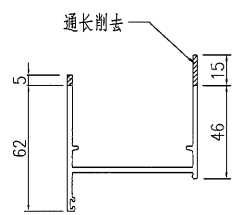
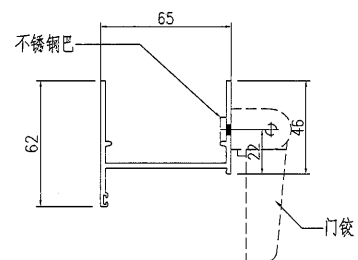

名稱	生邊企一門款	制圖	曾建平	2021-3-5	修改				
材料	X856921	復核			日期				
顏色	灰色	批准			圖號	J851-FD-AL01			



美特鋁質 有限公司
MIDI Aluminium Fabricator Ltd.

产品编号	L(mm)	数量	A	N	M	B	N1	M1	备注
		1							

工程號	J851	地盤	西沙路
-----	------	----	-----

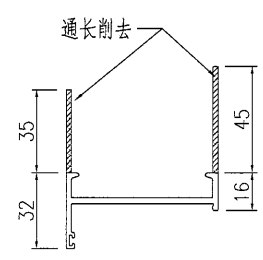
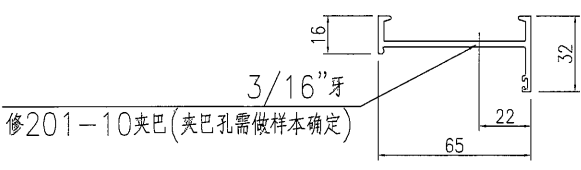
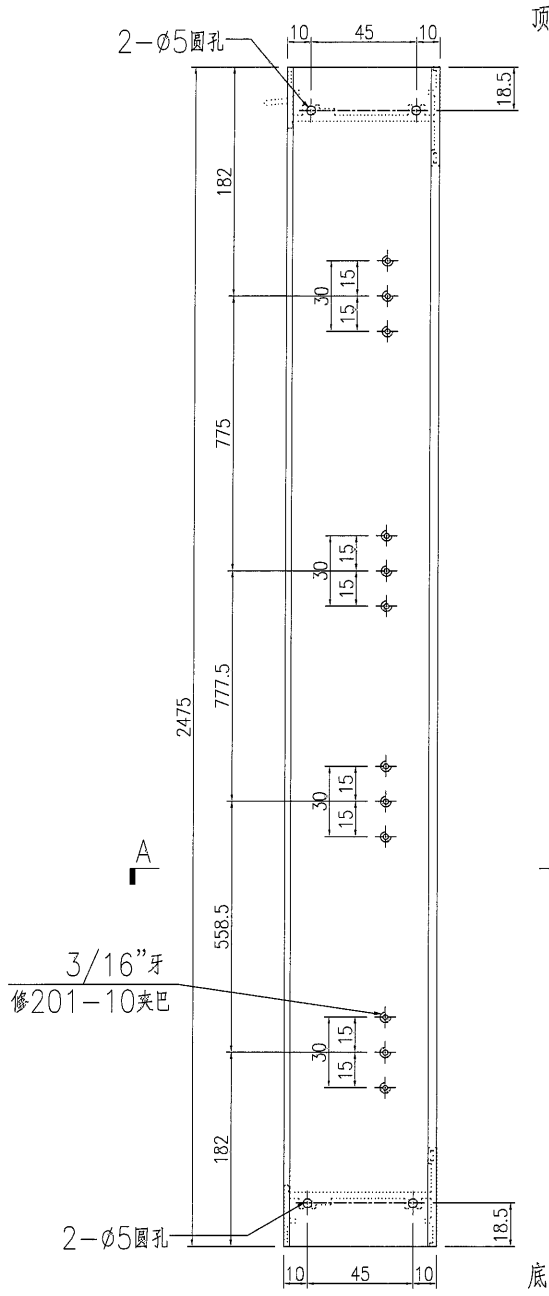

SECTION A-A

名稱	生邊企一門款	制圖	曾建平	2021-3-5	修改			
材料	X856921	復核			日期			
顏色	灰色	批准			圖號	J851-FD-AL02-2		



美特鋁質 有限公司
MIDI Aluminium Fabricator Ltd.

工程號	J851	地盤	西沙路
-----	------	----	-----

产品编号	L(mm)	数量	A	N	M	B	N1	M1	备注
		1							

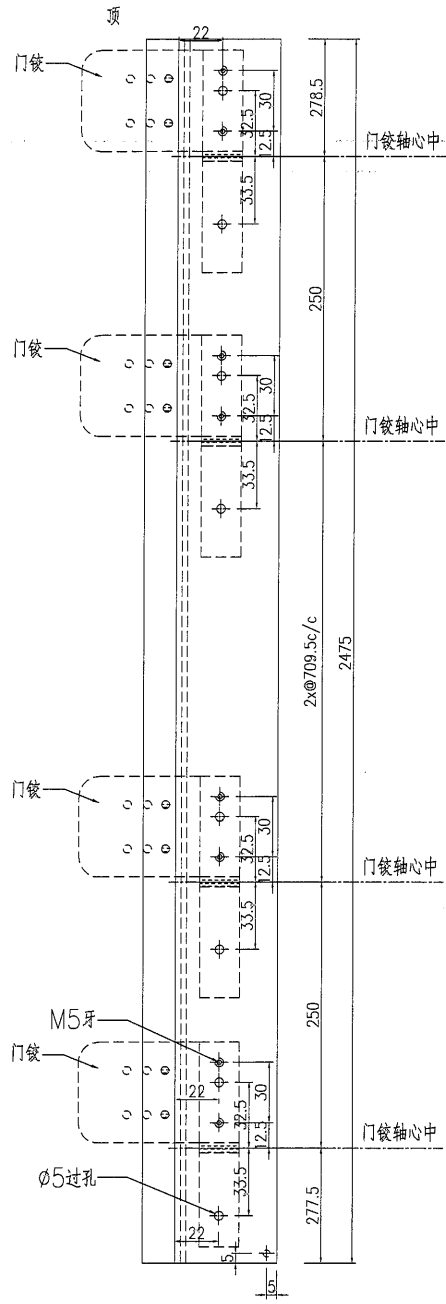

VIEW B-B

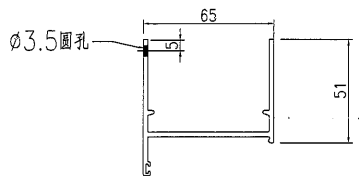

SECTION C-C

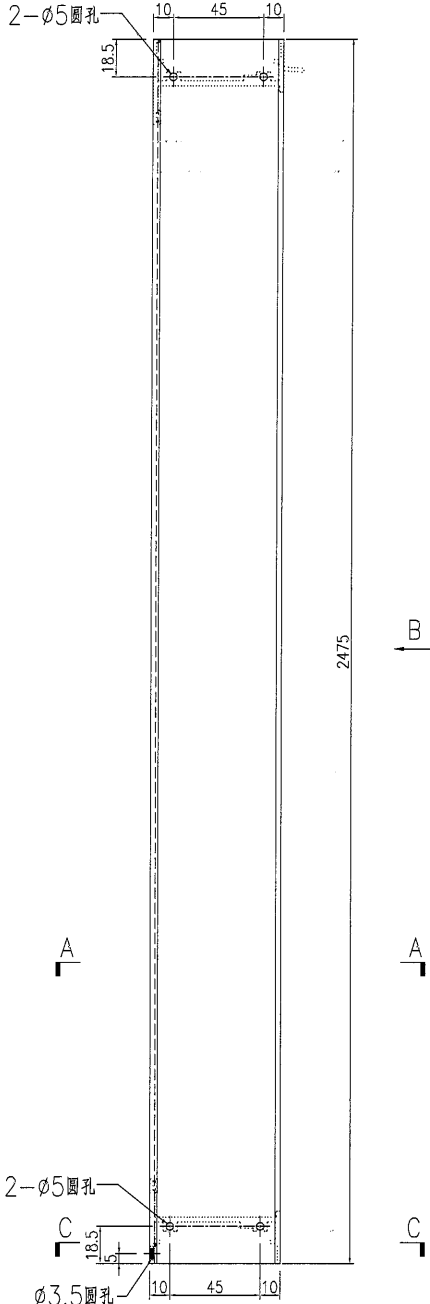

A

A

C

C

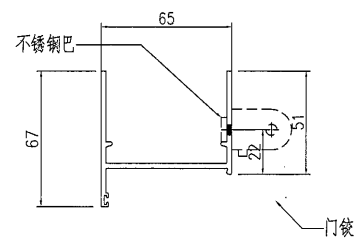

SECTION A-A

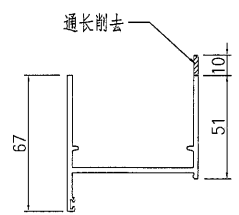

名稱	生邊企一門款	制圖	曾建平	2021-3-5	修改	A
材料	X856921	復核			日期	
顏色	灰色	批准			圖號	J851-FD-AL01-2



美特鋁質 有限公司
MIDI Aluminium Fabricator Ltd.

产品编号	L(mm)	数量	A	N	M	B	N1	M1	备注
FD-AL03	838	1							
FD-AL03-2	1205	1							

工程號	J851	地盤	西沙路
-----	------	----	-----

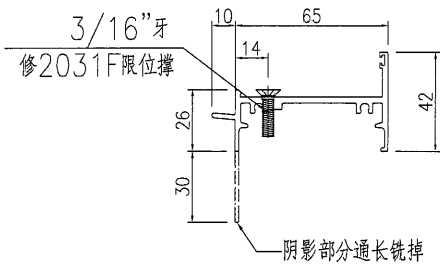
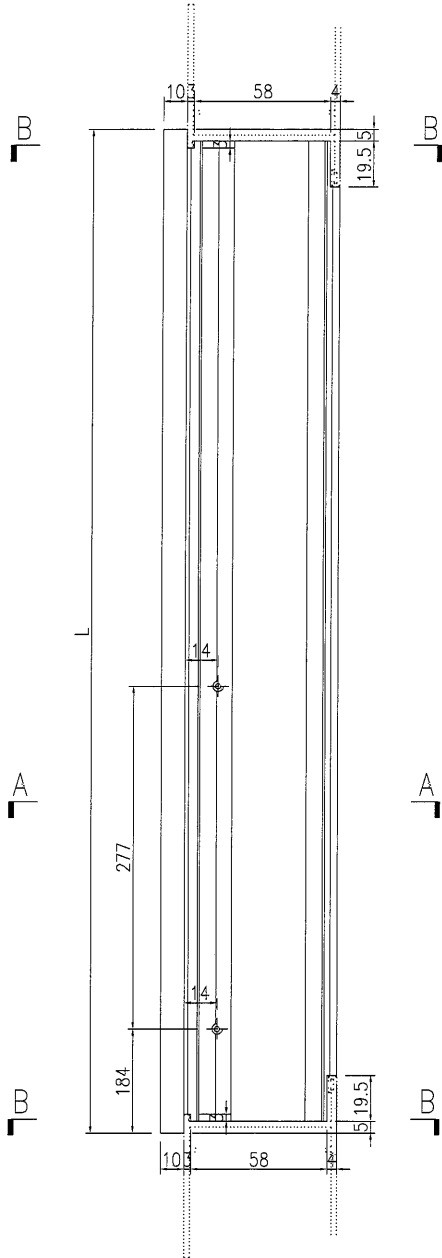

SECTION A-A

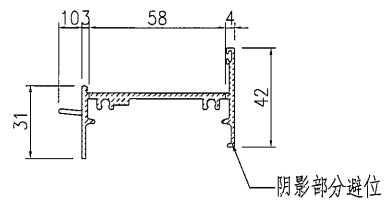

SECTION B-B

名稱	生頂橫	制圖	曾建平	2021-3-5	修改		
材料	X85685	復核			日期		
顏色	灰色	批准			圖號	J851-FD-AL03	

美特鋁質 有限公司
MIDI Aluminium Fabricator Ltd.

工程號 J851 地盤 西沙路

产品编号	L(mm)	数量	A	N	M	B	N1	M1	备注
FD-AL05	2437	1	718.5						
FD-AL05-2	2418.5	1	709.25						

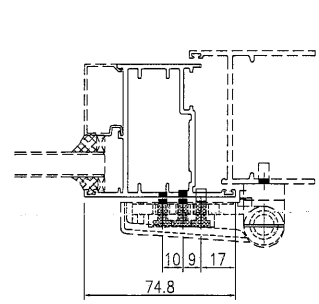
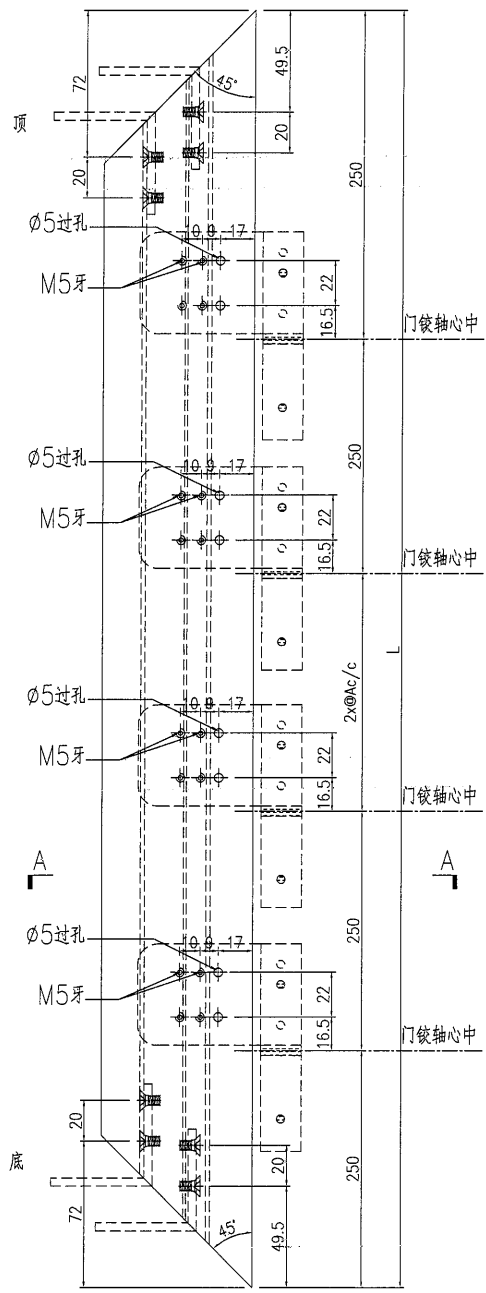

SECTION A-A

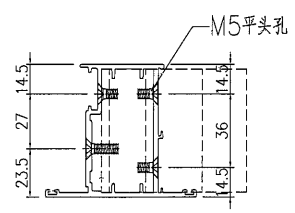

SECTION B-B

名稱	FD門玉料	制圖	曾建平	2021-3-5	修改				
材料	X85694+17x15x3mm厚鋁角	復核			日期				
顏色	灰色	批准			圖號	J851-FD-AL05			



美特鋁質有限公司
MIDI Aluminium Fabricator Ltd.

产品编号	L(mm)	数量	A	N	M	B	N1	M1	备注
FD-AL04	829	1							

工程號	J851	地盤	西沙路
-----	------	----	-----

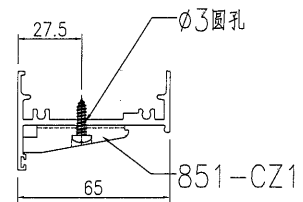
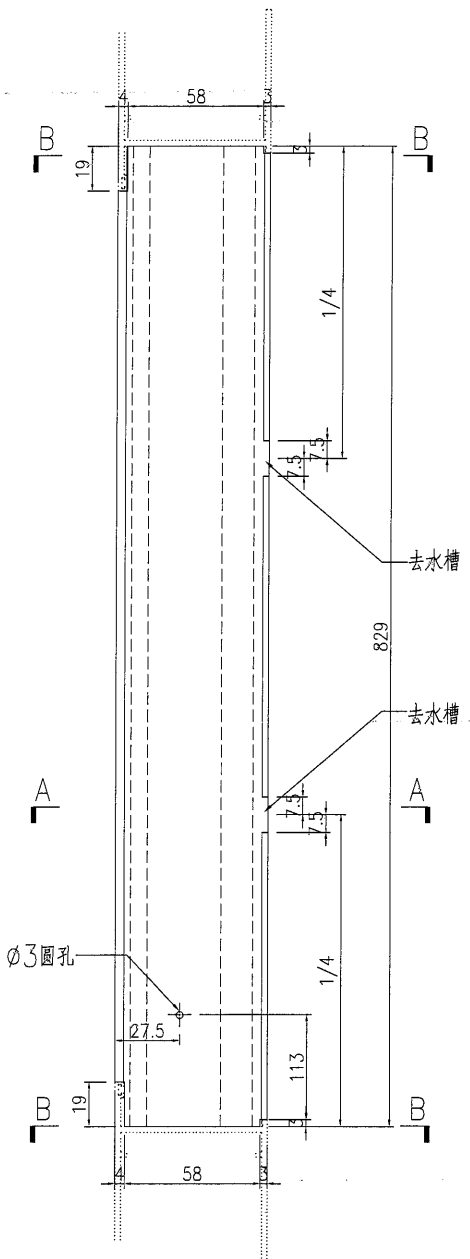

SECTION C-C

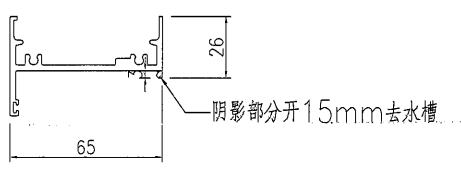
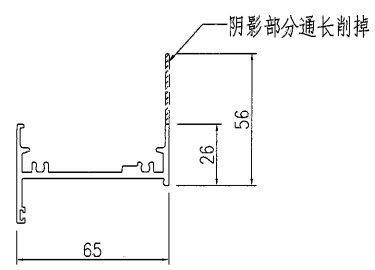

SECTION A-A

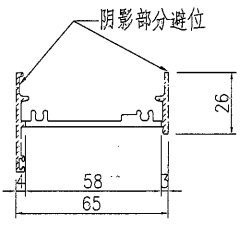

SECTION B-B

名稱	百葉頂底橫	制圖	曾建平	2021-3-5	修改			
材料	X85697	復核			日期			
顏色	灰色	批准			圖號	J851-FD-AL04		



美特鋁質 有限公司
MIDI Aluminium Fabricator Ltd.

产品编号	L(mm)	数量	A	N	M	B	N1	M1	备注
------	-------	----	---	---	---	---	----	----	----

工程號	J851	地盤	西沙路
-----	------	----	-----

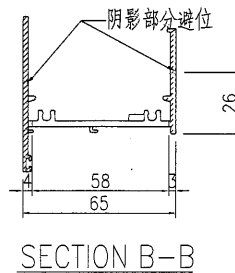
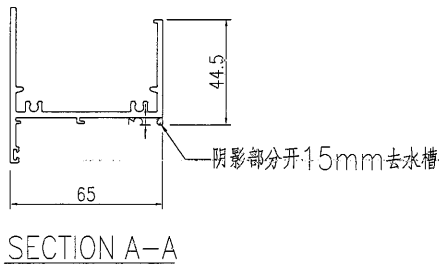
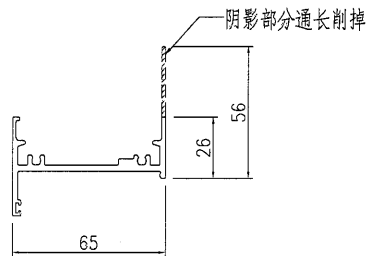
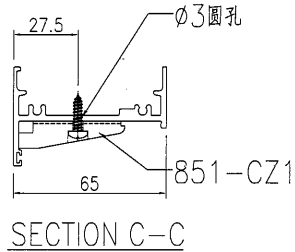
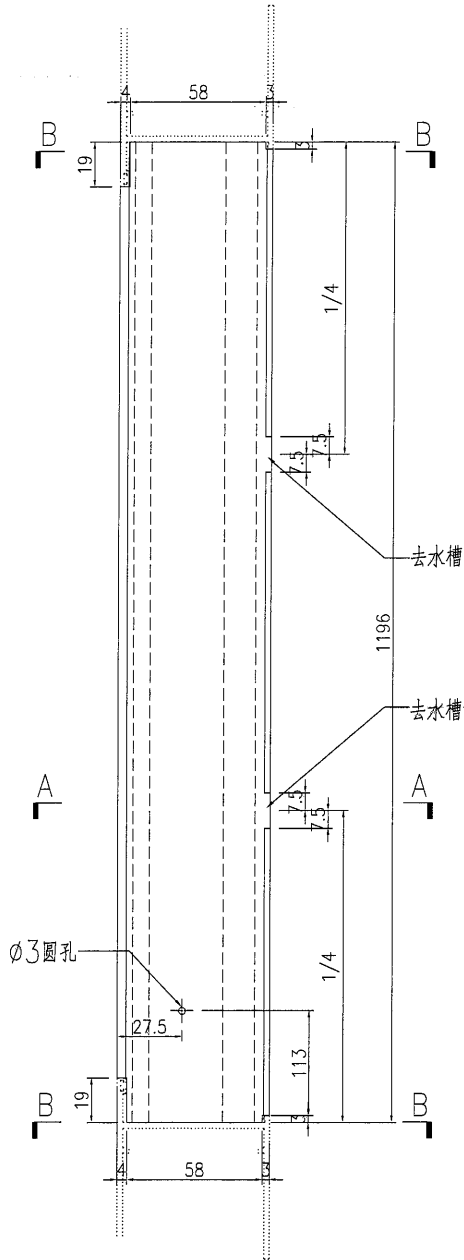

名稱	百葉頂底橫	制圖	曾建平	2021-3-5	修改		
材料	X85697	復核			日期		
顏色	灰色	批准			圖號	J851-FD-AL04-2	



美特鋁質有限公司
MIDI Aluminium Fabricator Ltd.

产品编号	L(mm)	数量	A	N	M	B	N1	M1	备注
FD-AL07	836	1							
FD-AL07-2	1205	1							

工程號	J851	地盤	西沙路
-----	------	----	-----

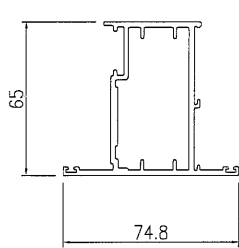
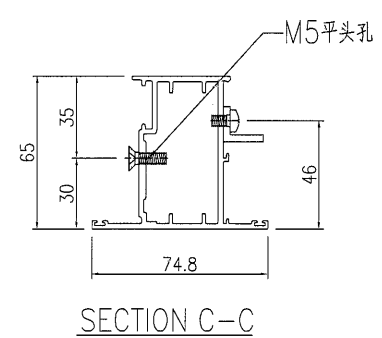
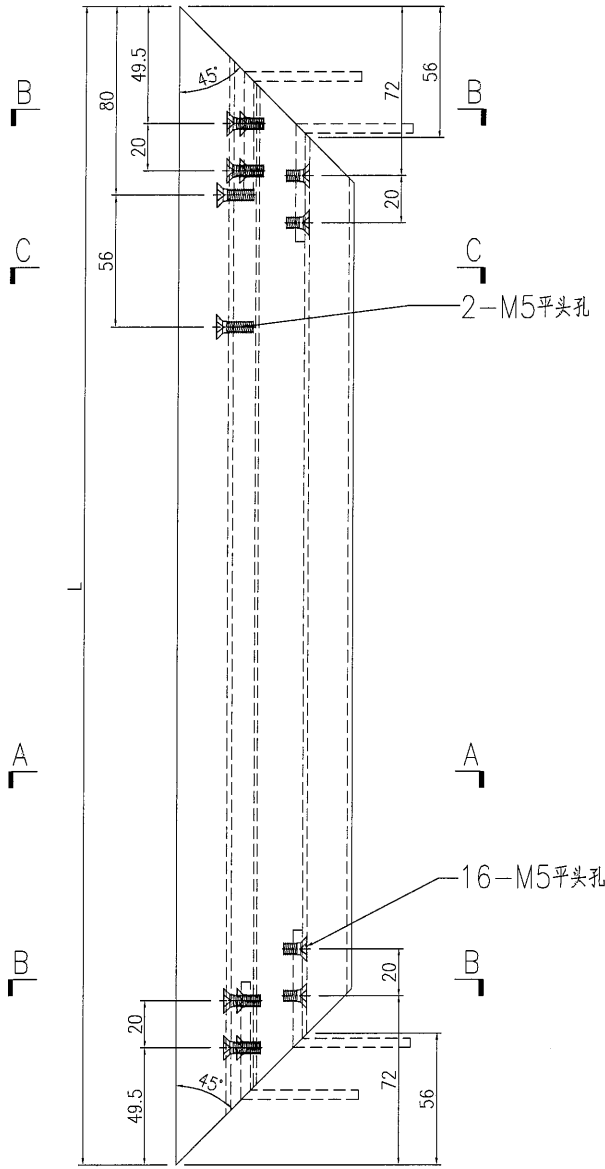

SECTION A-A

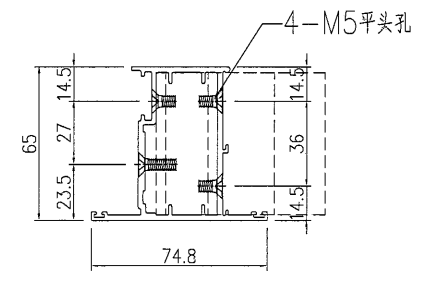

SECTION B-B

名稱	FD門玉料	制圖	曾建平	2021-3-5	修改			
材料	X85694+17x15x3mm厚鋁角	復核			日期			
顏色	灰色	批准			圖號	J851-FD-AL07		

 美特鋁質有限公司 MIDI Aluminium Fabricator Ltd.	产品编号	L(mm)	数量	A	N	M	B	N1	M1	备注
	FD-AL06	2437	1							
工程號	J851	地盤	西沙路							

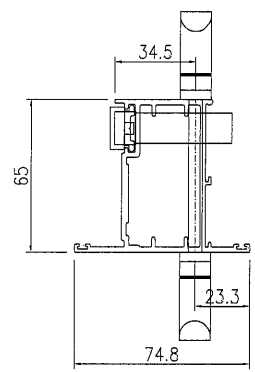
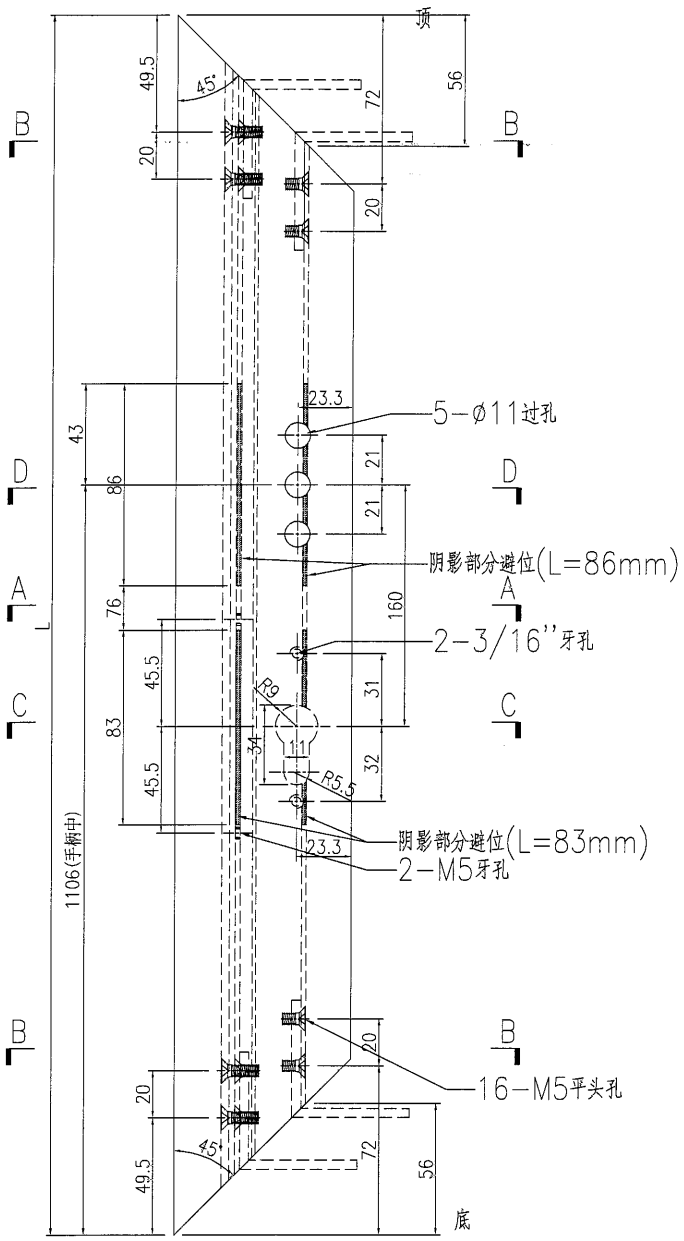

手柄安装示意图
(手柄配孔需以实物为准)
SECTION D-D

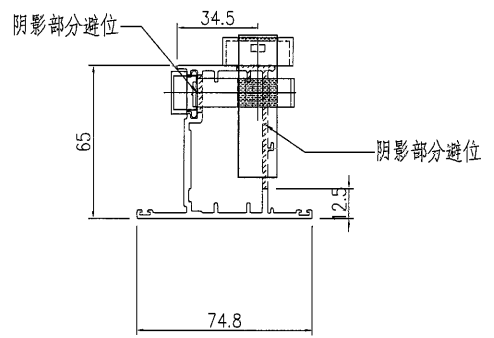

锁芯安装示意图
(锁芯配孔需以实物为准)
SECTION C-C

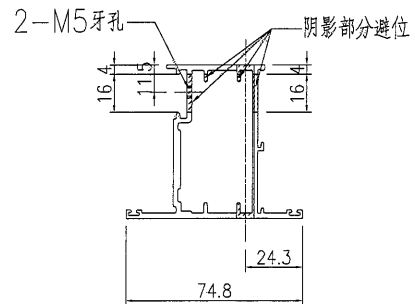

SECTION A-A

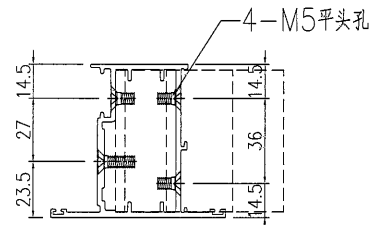

SECTION B-B

名稱	FD門玉料	制圖	曾建平	2021-3-5	修改				
材料	X85694+17x15x3mm厚鋁角	復核			日期				
顏色	灰色	批准			圖號	J851-FD-AL06			

产品编号	L(mm)	数量	A	N	M	B	N1	M1	备注
FD-AL08	836	1							
FD-AL08-2	1205	1							

工程號	J851	地盤	西沙路
-----	------	----	-----

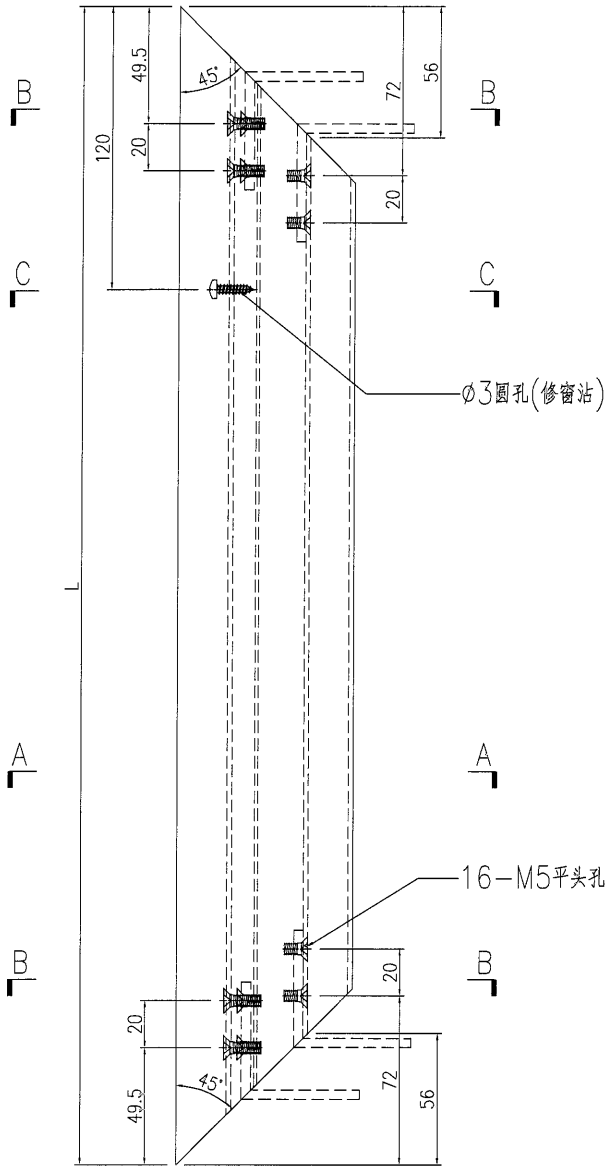

16-M5平头孔

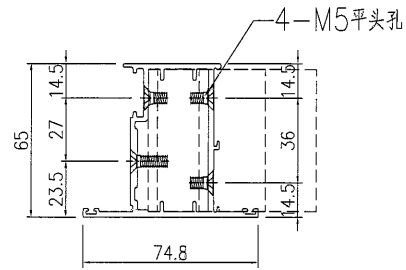
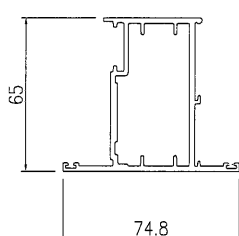
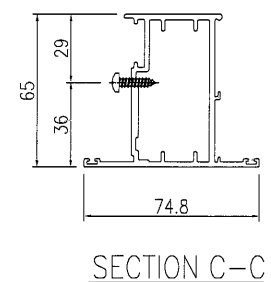

SECTION A-A

SECTION B-B

名稱	FD門玉料	制圖	曾建平	2021-3-5	修改		
材料	X85694+17x15x3mm厚鋁角	復核			日期		
顏色	灰色	批准			圖號	J851-FD-AL08	

EG-DWG3

 美特鋁質 有限公司 MIDI Aluminium Fabricator Ltd.	产品编号	L(mm)	数量	A	N	M	B	N1	M1	备注	
			10								
工程號	J851	地盤	青衣明翹匯								

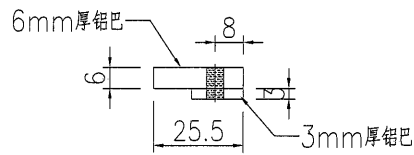
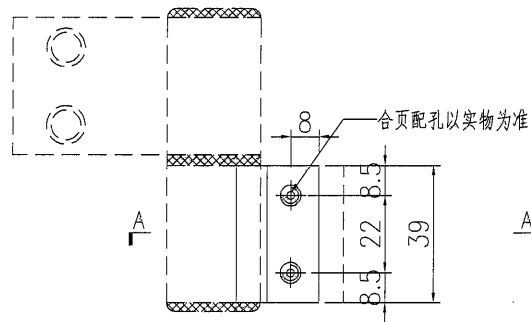

名稱	鋁巴加工圖	制圖	曾建平	2021-3-5	修改			
材料	6mm厚鋁巴+3mm厚鋁巴	復核			日期			
顏色	MILL	批准			圖號	J851-FJ02		

EG-DWG3

 美特鋁質 有限公司 MIDI Aluminium Fabricator Ltd.			
工程號	J851	地盤	青衣明翹匯

产品编号	L(mm)	数量	A	N	M	B	N1	M1	备注
		10							

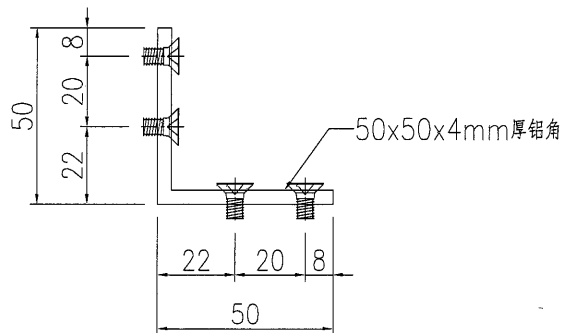
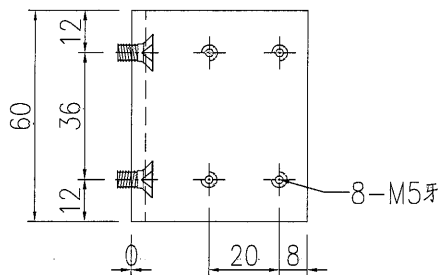

名稱	鋁角加工圖	制圖	曾建平	2021-3-5	修改			
材料	50x50x4mm厚鋁角	復核			日期			
顏色	MILL	批准			圖號	J851-FJ06		

EG-DWG3



美特鋁質有限公司
MIDI Aluminium Fabricator Ltd.

工程號	J851	地盤	青衣明翹匯
-----	------	----	-------

产品编号	L(mm)	数量	A	N	M	B	N1	M1	备注
		10							

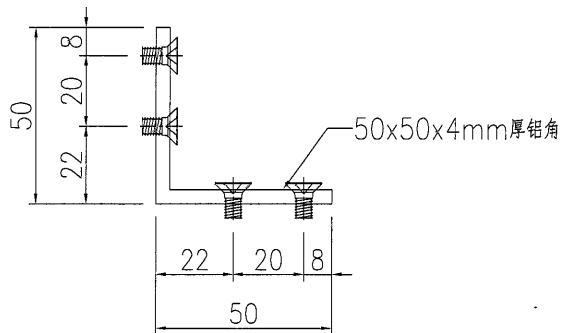
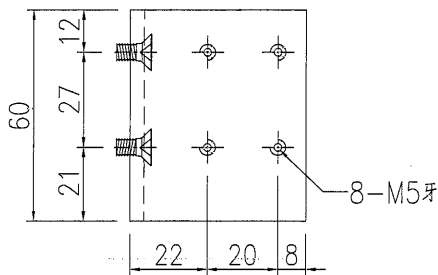

名稱	鋁角加工圖	制圖	曾建平	2021-3-5	修改			
材料	50x50x4mm厚鋁角	復核			日期			
顏色	MILL	批准			圖號	J851-FJ07		

EG-DWG3



美特鋁質有限公司
MIDI Aluminium Fabricator Ltd.

工程號	J851	地盤	青衣明翹匯
-----	------	----	-------

产品编号	L(mm)	数量	A	N	M	B	N1	M1	备注
FJ12	2177	1	718.5						
FJ12-2	2158.5	1	709.25						

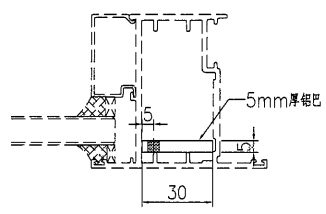
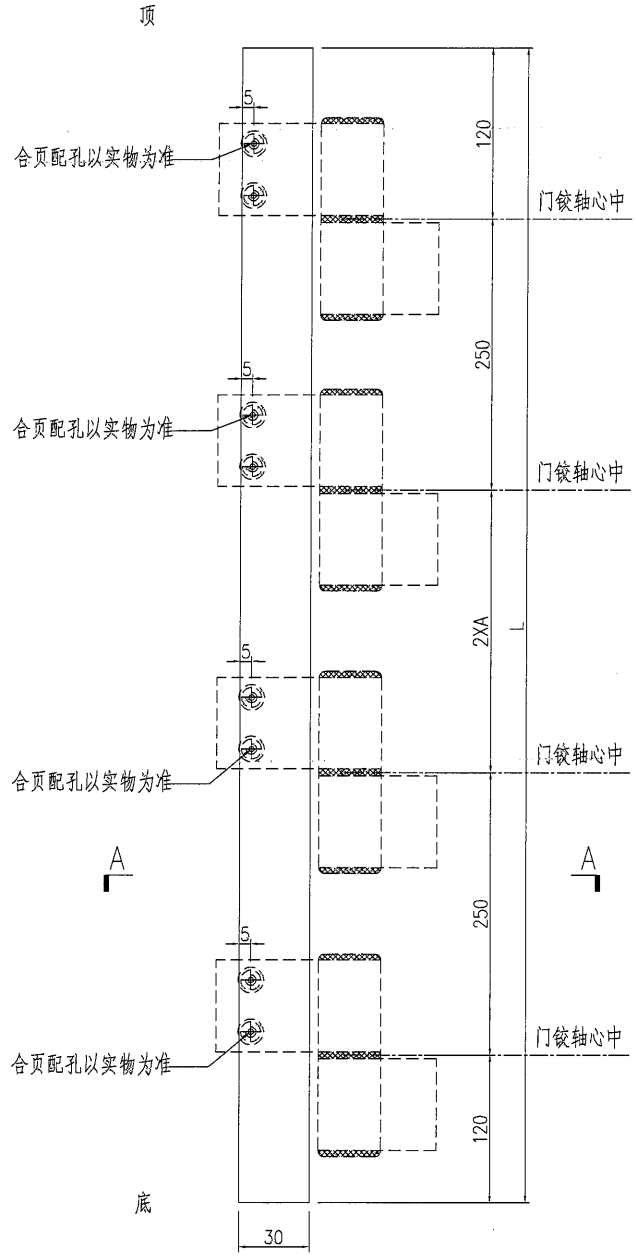

名稱	鋁巴加工圖	制圖	曾建平	2021-3-5	修改		
材料	5mm厚鋁巴	復核			日期		
顏色	MILL	批准			圖號	J851-FJ12	