

工程指示 / 要求簡箋(E.I.)

工程指示編號：EI/ 3055 /21 修改版次：
 工程編號：J851 工程名稱：青衣明翹滙
 工程項目：冷氣柵格地盤用柵格玉生產(1/F)
 收件人：生統 發件人：Joe Chan 日期：9/2/2021

要求提供 / 確認 事項：

- | | | |
|------------------------------------|-------------------------------------|-------------------------------|
| <input type="checkbox"/> 初步鋁料 B.M. | <input type="checkbox"/> 加工拆圖，然後生產 | <input type="checkbox"/> 尺寸表 |
| <input type="checkbox"/> 正式鋁料 B.M. | <input type="checkbox"/> 技術上資料 / 指示 | <input type="checkbox"/> 報價 |
| <input type="checkbox"/> 配件 B.M. | <input type="checkbox"/> 樣辦或貨品說明書 | <input type="checkbox"/> 分判合約 |
| <input type="checkbox"/> 其他：_____ | | |

內容：

請依附件資料，生產柵格玉，送地盤
 (工廠加工前，請先看組裝圖，以了解鋁料
 避位方向，請勿開錯料)。

請在 31/3/2021 前完成上列要求。

附有關圖紙 / 文件：

1+89頁

以上項目為：

- 原合約工程包 原合約工程加 / 減賬 新工程報價

原因：-

分發東莞各部門：

- () 生產技術總監 連附件 () 技術部 連附件 () 生產部 連附件 () 機械設計部 連附件
 () 採購部 連附件 () 生產統籌部 連附件 梅軍
 () 質檢部 連附件 () 會計部 連附件 () 報關組 連附件 () 其他 _____ 連附件

分發香港各部門：

- () 行政部 連附件 () 會計部 連附件 () 統籌部 連附件 () 工程部地盤科文 連附件 積哥
 () 採購部 連附件 () QS 部 連附件 () 維修部 連附件 () 其他 _____ 連附件

傳遞編號：HK0304/21

發件人簽署：
 項目經理簽署：



鋁材開料總表

工程號碼: J851 工程名稱: 青衣

序號	鋁料編號	名稱	表面處理		開料長度	實用長料總數量		浪費率(%)
			顏色	層厚		支數	長度	
1	X85807(深灰)				5600	4	22400	30.12
2	X85807(白)				5600	2	11200	49.74
3	X85808(深灰)				5600	6	33600	25.57
4	X85808(白)				5600	5	28000	16.47
5	X85704(深灰)				6000	32	192000	3.46
6	X85704(白)				6000	29	174000	6.86
7	X85705(深灰)				6000	6	36000	11.58
8	X85705(白)				6000	4	24000	8.42
9	PE00E3006(MILL)				5600	1	5600	83.01

送至：_____

由：_____

日期：_____

簡短說明：_____

共10頁 第1頁

打印日期：9/2/2021 打印時間：16:19

工程號碼: J851, 工程名稱: 青衣

開料長度: 5600, 總長料支數: 1, 總開料支數: 1

鋸片厚度(mm): 4, 料頭尾總切除(mm): 20, 浪費率(%): 83.01

鋁材開料清單 PE00E3006(MILL)

窗號	編號(用料狀況)	實用長度(長料開數)	需要 支數	開料 支數	長料 支數	餘料 支數	編號(剩餘長度)
AL01-C01G	1	927.5	1	1	1	0	1@(4648.5)x1

工程號碼: J851, 工程名稱: 青衣

開料長度: 6000, 總長料支數: 4, 總開料支數: 16

鋸片厚度(mm): 4, 料頭尾總切除(mm): 20, 浪費率(%): 8.42

鋁材開料清單 X85705(白)

窗號	編號(用料狀況)	實用長度(長料開數)	需要 支數	開料 支數	長料 支數	餘料 支數	編號(剩餘長度)
A08W-11	(餘料)1	1720.0	2	2	0	1	1@(813)x1
A02W-29	1	1715.0	1	1	1	0	1@(4261)x1
A02W-32	2	1673.0	2	2	1	0	2@(2626)x1
A02W-31	(餘料)2	1650.0	1	1	0	1	2@(972)x1
A02W-29a	3	1625.0	3	3	1	0	3@(1093)x1
A02W-29b	4	1615.0	2	2	1	0	4@(2742)x1
A02W-30	(餘料)4	1433.0	1	1	0	1	4@(1305)x1
A05W-01	(餘料)1-2	697.0	2	2	0	2	1@(112)x1 2@(271)x1
A08W-06	(餘料)3	405.0	1	1	0	1	3@(684)x1
A05W-07	(餘料)3	347.0	1	1	0	1	3@(333)x1

工程號碼: J851, 工程名稱: 青衣

開料長度: 6000, 總長料支數: 6, 總開料支數: 29

鋸片厚度(mm): 4, 料頭尾總切除(mm): 20, 浪費率(%): 11.58

鋁材開料清單 X85705(深灰)

窗號	編號(用料狀況)	實用長度(長料開數)	需要支數	開料支數	長料支數	餘料支數	編號(剩餘長度)
A02G-29a	1	1625.0	1	1	1	0	1@(4351)x1
A02G-29b	(餘料)1	1615.0	2	2	0	1	1@(1113)x1
A02G-34	2	1515.0	1	1	1	0	2@(4461)x1
A03G-01	3	1496.0	3	1	1	0	3@(4480)x1
A01G-01, A02G-01	(餘料)2, 2	1496.0		2	0	2	2@(2961)x1 2@(1461)x1
A09G-03	4	1495.0	3	1	1	0	4@(4481)x1
A07G-03, A08G-03	(餘料)3, 3	1495.0		2	0	2	3@(2981)x1 3@(1482)x1
A02G-16	(餘料)2	1418.0	1	1	0	1	2@(39)x1
A02G-07	(餘料)3-4	1396.0	2	2	0	2	3@(82)x1 4@(3081)x1
A05G-06, A08G-12	(餘料)4, 4	1395.0	2	2	0	2	4@(1682)x1 4@(283)x1
A02G-33	5	1208.5	2	1	1	0	5@(4767.5)x1
B05G-01	(餘料)5	1208.5		1	0	1	5@(3555)x1
A08G-05	(餘料)1	870.0	1	1	0	1	1@(239)x1
A04G-01, A05G-01, A06G-01	(餘料)5, 5, 5	697.0	4	4	0	3	5@(2854)x1 5@(1452)x1 5@(751)x1
A02G-18	6	583.0	3	1	1	0	6@(5393)x1
A01G-18, A03G-18	(餘料)5-6	583.0		2	0	2	5@(164)x1 6@(4806)x1
A02G-24, A02G-35	(餘料)6, 6	468.0	2	2	0	2	6@(4334)x1 6@(3862)x1
A05G-11, A08G-07	(餘料)4, 6	247.0	2	2	0	2	4@(32)x1 6@(3611)x1

工程號碼: J851, 工程名稱: 青衣

開料長度: 6000, 總長料支數: 29, 總開料支數: 120

鋸片厚度(mm): 4, 料頭尾總切除(mm): 20, 浪費率(%): 6.86

鋁材開料清單 X85704(白)

窗號	編號(用料狀況)	實用長度(長料開數)	需要支數	開料支數	長料支數	餘料支數	編號(剩餘長度)
A03W-11	1-3	1720.0	8	8	3	0	1-2@(808)x2 3@(2532)x1
A01W-29	4-6	1715.0	8	7	3	0	4-5@(823)x2 6@(4261)x1
A01W-29	(餘料)3	1715.0		1	0	1	3@(813)x1
A01W-32	7-11	1673.0	16	14	5	0	7-10@(949)x4 11@(2626)x1
A01W-32	(餘料)6	1673.0		2	0	1	6@(907)x1
A01W-31	12-14	1650.0	8	7	3	0	12-13@(1018)x2 14@(4326)x1
A01W-31	(餘料)11	1650.0		1	0	1	11@(972)x1
A01W-29a	15-22	1625.0	24	22	8	0	15-21@(1093)x7 22@(4351)x1
A01W-29a	(餘料)14	1625.0		2	0	1	14@(1068)x1
A01W-29b	23-27	1615.0	16	14	5	0	23-26@(1123)x4 27@(2742)x1
A01W-29b	(餘料)22	1615.0		2	0	1	22@(1113)x1
A01W-30	28-29	1443.0	8	7	2	0	28@(192)x1 29@(1639)x1
A01W-30	(餘料)27	1443.0		1	0	1	27@(1295)x1
A02W-01	(餘料)1-16	697.0	16	16	0	16	1-2@(107)x2 3@(112)x1 4-5@(122)x2 6@(206)x1 7-10@(248)x4 11@(271)x1 12-13@(317)x2 14@(367)x1 15-16@(392)x2
A03W-06	(餘料)17-20	405.0	8	8	0	4	17-20@(275)x4
A02W-07	(餘料)14-16, 21-22	347.0	8	8	0	5	14@(16)x1 15-16@(41)x2 21@(40)x1 22@(411)x1

工程號碼: J851, 工程名稱: 青衣
開料長度: 6000, 總長料支數: 32, 總開料支數: 168
鋸片厚度(mm): 4, 料頭尾總切除(mm): 20, 浪費率(%): 3.46

鋁材開料清單 X85704(深灰)

窗號	編號(用料狀況)	實用長度(長料開數)	需要 支數	開料 支數	長料 支數	餘料 支數	編號(剩餘長度)
A01G-29a	1-3	1625.0	8	8	3	0	1-2@(1093)x2 3@(2722)x1
A01G-29b	4-8	1615.0	16	15	5	0	4-8@(1123)x5
A01G-29b	(餘料)3	1615.0		1	0	1	3@(1103)x1
A01G-34	9-11	1515.0	8	8	3	0	9-10@(1423)x2 11@(2942)x1
A01G-01	12-14	1496.0	8	7	3	0	12-13@(1480)x2 14@(4480)x1
A01G-01	(餘料)11	1496.0		1	0	1	11@(1442)x1
A03G-03	15-16	1495.0	8	6	2	0	15-16@(1483)x2
A03G-03	(餘料)14	1495.0		2	0	1	14@(1482)x1
X1G	(餘料)12-16	1448.0	5	5	0	5	12-13@(28)x2 14@(30)x1 15-16@(31)x2
A01G-07	17-20	1396.0	16	13	4	0	17-19@(380)x3 20@(4580)x1
A01G-07	(餘料)9-11	1396.0		3	0	3	9-10@(23)x2 11@(42)x1
A02G-06, A03G-12	21-24	1395.0	16	10	4	0	21@(384)x1 22@(4581)x1 23@(384)x1 24@(4581)x1
A02G-06, A03G-12	(餘料)20, 22	1395.0		6	0	2	20@(383)x1 22@(384)x1
A01G-16	(餘料)24	1238.0	3	3	0	1	24@(855)x1
B02G-01	25-26	1208.5	8	8	2	0	25-26@(1130)x2
A01G-33	27-28	1207.5	8	8	2	0	27-28@(1134)x2
A03G-05	(餘料)1-8	870.0	8	8	0	8	1-2@(219)x2 3@(229)x1 4-8@(249)x5
A02G-01	29-30	697.0	16	11	2	0	29@(372)x1 30@(3877)x1
A02G-01	(餘料)24-28	697.0		5	0	5	24@(154)x1 25-26@(429)x2 27-28@(433)x2
A01G-18	31	583.0	8	2	1	0	31@(4806)x1
A01G-18	(餘料)30	583.0		6	0	1	30@(355)x1
A01G-35	32	468.0	16	6	1	0	32@(3148)x1
A01G-24, A01G-35	(餘料)31, 31	468.0		10	0	2	31@(1030)x1 31@(86)x1
A02G-11, A03G-07	(餘料)17-23, 25-30, 32	247.0	16	16	0	14	17-19@(129)x3 20@(132)x1 21-23@(133)x3 25-26@(178)x2 27-28@(182)x2 29@(121)x1 30@(104)x1 32@(2395)x1

工程號碼: J851, 工程名稱: 青衣

開料長度: 5600, 總長料支數: 5, 總開料支數: 25

鋸片厚度(mm): 4, 料頭尾總切除(mm): 20, 浪費率(%): 16.47

鋁材開料清單 X85808(白)

窗號	編號(用料狀況)	實用長度(長料開數)	需要 支數	開料 支數	長料 支數	餘料 支數	編號(剩餘長度)
C01LW, C01RW	1-5, 3	927.5	25	25	5	1	1-2@(922.5)x2 3@(3717)x1 4-5@(922.5)x2 3@(922.5)x1

工程號碼: J851, 工程名稱: 青衣

開料長度: 5600, 總長料支數: 6, 總開料支數: 26

鋸片厚度(mm): 4, 料頭尾總切除(mm): 20, 浪費率(%): 25.57

鋁材開料清單 X85808(深灰)

窗號	編號(用料狀況)	實用長度(長料開數)	需要 支數	開料 支數	長料 支數	餘料 支數	編號(剩餘長度)
A01LG	1	1095.0	4	2	1	0	1@(3382)x1
A01RG	(餘料)1	1095.0		2	0	1	1@(1184)x1
C01LG, C01RG, C02RG	2-6	927.5	22	18	5	0	2-4@(922.5)x3 5@(3717)x1 6@(4648.5)x1
C01LG, C02LG, C02RG	(餘料)1, 5, 5	927.5		4	0	3	1@(252.5)x1 5@(1854)x1 5@(922.5)x1

工程號碼: J851, 工程名稱: 青衣

開料長度: 5600, 總長料支數: 2, 總開料支數: 6

鋸片厚度(mm): 4, 料頭尾總切除(mm): 20, 浪費率(%): 49.74

鋁材開料清單 X85807(白)

窗號	編號(用料狀況)	實用長度(長料開數)	需要 支數	開料 支數	長料 支數	餘料 支數	編號(剩餘長度)
C01LW, C01RW	1-2, 1	927.5	6	6	2	1	1@(2785.5)x1 2@(4648.5)x1 1@(922.5)x1

工程號碼: J851, 工程名稱: 青衣

開料長度: 5600, 總長料支數: 4, 總開料支數: 16

鋸片厚度(mm): 4, 料頭尾總切除(mm): 20, 浪費率(%): 30.12

鋁材開料清單 X85807(深灰)

窗號	編號(用料狀況)	實用長度(長料開數)	需要 支數	開料 支數	長料 支數	餘料 支數	編號(剩餘長度)
A01LG	1	1095.0	4	2	1	0	1@(3382)x1
A01RG	(餘料)1	1095.0		2	0	1	1@(1184)x1
C01LG, C01RG	2-4	927.5	12	11	3	0	2-3@(922.5)x2 4@(4648.5)x1
C01LG	(餘料)1	927.5		1	0	1	1@(252.5)x1

圖則登記表
DRAWING REGISTER

工程名稱 Project Title:		接收日期 Receiving Date (適用於客戶圖則)									
J851 格柵玉拆圖 (1/F) (T1, T2)		年	21								
		月	2								
工程編號 Project No: J851		日	9								
圖則編號 Drg. No.	圖則名稱 Drawing Title	修訂編號 Revision No.									
AC7a-WG	地盤AC柵格總組裝圖	1	-								
AC10a-G	地盤AC柵格總組裝圖	2	-								
AC10b-G	地盤AC柵格總組裝圖	3	-								
AC11a-G	地盤AC柵格總組裝圖	4	-								
AC11b-G	地盤AC柵格總組裝圖	5	-								
AC12a-G	地盤AC柵格總組裝圖	6	-								
AC12a.1-G	地盤AC柵格總組裝圖	7	-								
AC12a.2-WG	地盤AC柵格總組裝圖	8	-								
AC16a-W	地盤AC柵格總組裝圖	9	-								
AC25-W	地盤AC柵格總組裝圖	10	-								
AC17a-W	地盤AC柵格總組裝圖	11	-								
AC18-G	地盤AC柵格總組裝圖	12	-								
AC-W01	工廠AC柵格玉組裝圖 (H=930)	13	-								
AC-W02	工廠AC柵格玉組裝圖 (H=930)	14	-								
AC-W02a	工廠AC柵格玉組裝圖 (H=930)	15	-								
AC-W02b	工廠AC柵格玉組裝圖 (H=930)	16	-								
AC-W03	工廠AC柵格玉組裝圖 (H=930)	17	-								
AC-W04	工廠AC柵格玉組裝圖 (H=930)	18	-								
AC-W05	工廠AC柵格玉組裝圖 (H=930)	19	-								
AC-W06	工廠AC柵格玉組裝圖 (H=930)	20	-								
AC-W07	工廠AC柵格玉組裝圖 (H=930)	21	-								
AC-W08	工廠AC柵格玉組裝圖 (H=930)	22	-								
AC-W09L	工廠AC柵格玉組裝圖 (H=930)	23	-								
AC-W09R	工廠AC柵格玉組裝圖 (H=930)	24	-								
AC-W10	工廠AC柵格玉組裝圖 (H=930)	25	-								
AC-W11L	工廠AC柵格玉組裝圖 (H=930)	26	-								
AC-W11R	工廠AC柵格玉組裝圖 (H=930)	27	-								
AC-W12	工廠AC柵格玉組裝圖 (H=930)	28	-								
AC-W13L	工廠AC柵格玉組裝圖 (H=930)	29	-								
AC-W13R	工廠AC柵格玉組裝圖 (H=930)	30	-								
AC-W14	工廠AC柵格玉組裝圖 (H=930)	31	-								

圖則登記表
DRAWING REGISTER

工程名稱 Project Title:		J851 格柵玉拆圖 (1/F)		接收日期 Receiving Date (適用於客戶圖則)	
		(T1, T2)		年	21
工程編號 Project No:		J851		月	2
				日	9
圖則編號 Drg. No.	圖則名稱 Drawing Title	修訂編號 Revision No.			
AC-W15	工廠AC柵格玉組裝圖 (H=930)	32	-		
AC-W16	工廠AC柵格玉組裝圖 (H=930)	33	-		
AC-W17	工廠AC柵格玉組裝圖 (H=930)	34	-		
AC-U01	工廠AC柵格玉組裝圖 (H=1100)	35	-		
AC-U19	工廠AC柵格玉組裝圖 (H=1100)	36	-		
AC-U26R	工廠AC柵格玉組裝圖 (H=1100)	37	-		
AC-U38L	工廠AC柵格玉組裝圖 (H=1100)	38	-		
X85704-A01-1	小橫料加工圖	39	-		
X85704-A01-2	小橫料加工圖	40	-		
X85704-A01-3	小橫料加工圖	41	-		
X85704-A01-4	小橫料加工圖	42	-		
X85704-A02-1	小橫料加工圖	43	-		
X85704-A02-2	小橫料加工圖	44	-		
X85704-A03-1	小橫料加工圖	45	-		
X85704-A03-2	小橫料加工圖	46	-		
X85704-X1G	小橫料加工圖	47	-		
X85704-B02-1	小橫料加工圖	48	-		
X85705-A01-2	大橫料加工圖	49	-		
X85705-A01-3	大橫料加工圖	50	-		
X85705-A02-1	大橫料加工圖	51	-		
X85705-A02-2	大橫料加工圖	52	-		
X85705-A02-3	大橫料加工圖	53	-		
X85705-A02-4	大橫料加工圖	54	-		
X85705-A03-2	大橫料加工圖	55	-		
X85705-A03-3	大橫料加工圖	56	-		
X85705-A04-2	大橫料加工圖	57	-		
X85705-A05-1	大橫料加工圖	58	-		
X85705-A05-2	大橫料加工圖	59	-		
X85705-A06-2	大橫料加工圖	60	-		
X85705-A07-1	大橫料加工圖	61	-		
X85705-A08-1	大橫料加工圖	62	-		

圖則登記表
DRAWING REGISTER

工程名稱 Project Title:		J851 格柵玉拆圖 (1/F)		接收日期 Receiving Date (適用於客戶圖則)													
		(T1, T2)		年	21												
				月	2												
工程編號 Project No:		J851		日	9												
圖則編號 Drg. No.	圖則名稱 Drawing Title	修訂編號 Revision No.															
X85705-A08-2	大橫料加工圖	63	-														
X85705-A09-1	大橫料加工圖	64	-														
X85705-B05-1	大橫料加工圖	65	-														
X85807-A01L	小鋁角加工圖	66	-														
X85807-A01R	小鋁角加工圖	67	-														
X85807-C01L	小鋁角加工圖	68	-														
X85807-C01R	小鋁角加工圖	69	-														
X85808-A01L	大鋁角加工圖	70	-														
X85808-A01R	大鋁角加工圖	71	-														
X85808-C01L	大鋁角加工圖	72	-														
X85808-C01R	大鋁角加工圖	73	-														
X85808-C02L	大鋁角加工圖	74	-														
X85808-C02R	大鋁角加工圖	75	-														
AL01-C01	超大鋁角加工圖	76	-														

 美特鋁質有限公司 MIDI Aluminium Fabricator Ltd.				工程號 J851 地盘 青衣190	類別 制圖 W. E. X	物料號 - 2020-06-13	圖號 AC7a-WG 數量 1
修改 A 日期 27/10	-	-	採用工廠 <input checked="" type="checkbox"/> 地盘 材料颜色 如图所示	图纸名称 AC格栅组装图 材料 -	復核 - 批准 -	-	單件重量 - (KG)

铝型材部件列表(出地盘)

序号	部件编号	L	数量
14	AC-W02W	1715x930	1
15	AC-W16G	1515x930	1

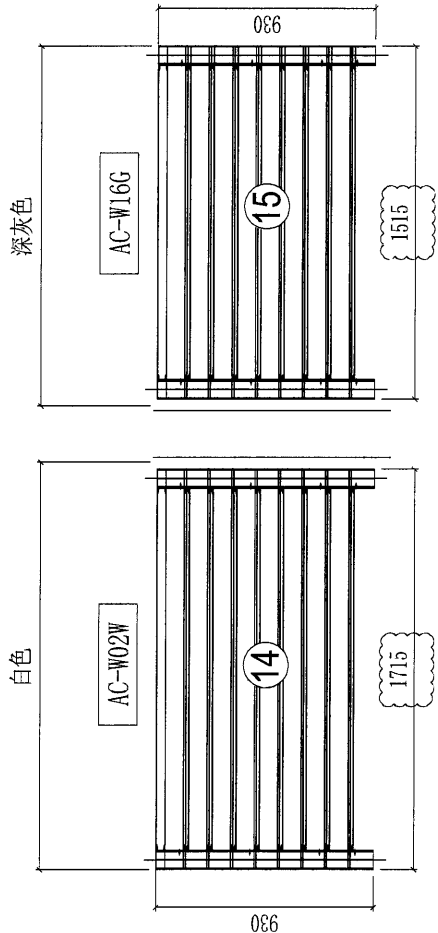

ELEVATION (AC7a)
T1/F&G/1F

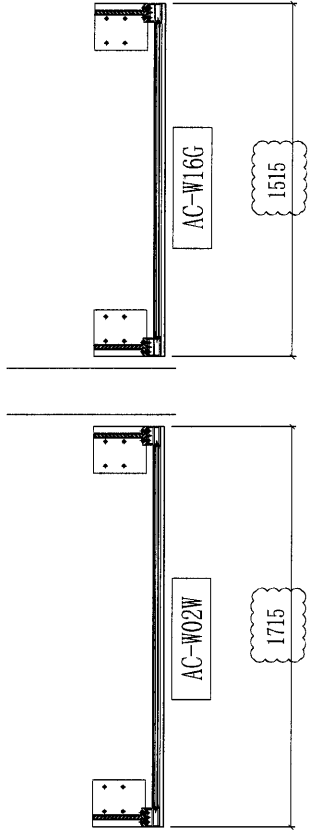

PLAN (AC7a)

15

 美特鋁質有限公司 MIDI Aluminium Fabricator Ltd.				工程號	J851	類別		物料號	-		
				地盘	青衣190	制圖	W. E. X	2020-06-13	圖號	AC10a-G	
修改	A	-	-	採用工廠	✓ 地盘	圖紙名稱	AC格栅组装图	復核	-	數量	1
日期	27/10	-	-	材料顏色	深灰色	材料	-	批准	-	單件重量	- (KG)

鋁型材部件列表(出地盘)

序号	部件编号	L	数量
13	AC-W15G	1208.5x930	1
14	AC-W10G	1208.5x930	1

铁码列表(出地盘)

序号	部件编号	数量
3	ST-B2	2
4	ST-S9	1
5	ST-B1	1

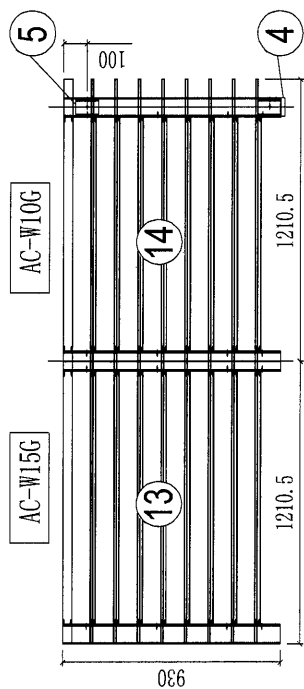

○ ELEVATION (AC10a)
T2A/B/1F

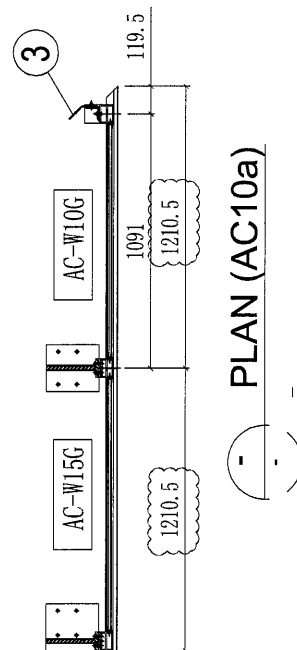

○ PLAN (AC10a)

 美特鋁質有限公司 MIDI Aluminium Fabricator Ltd.				工程號 J851 地盘 青衣190	類別 制圖 W. E. X	物料號 - 2020-06-13	圖號 AC10b-G 數量 1
修改 A 日期 27/10	-	-	採用工廠 <input checked="" type="checkbox"/> 地盘 材料颜色 深灰色	图纸名称 AC格栅组装图 材料 -	復核 - 批准 -	-	單件重量 - (KG)

铝型材部件列表(出地盘)

序号	部件编号	L	数量
14	AC-W12G	697x930	1
15	AC-W06G	870x930	1
16	AC-W01G	1418x930	1

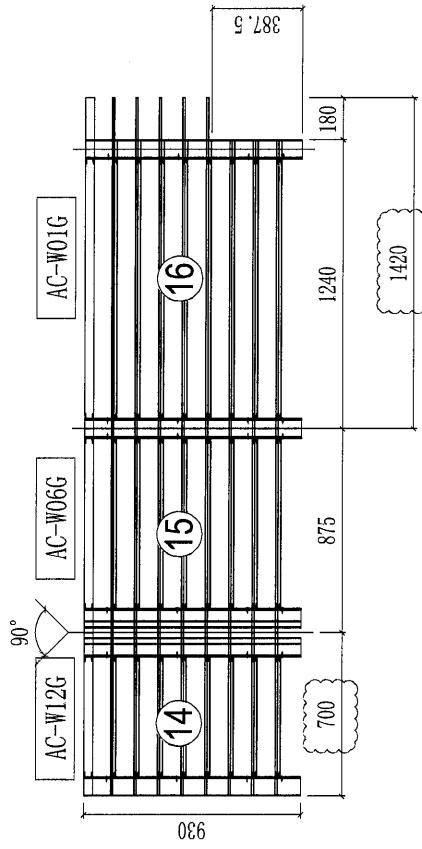

ELEVATION (AC10b)
T1A/C/1F

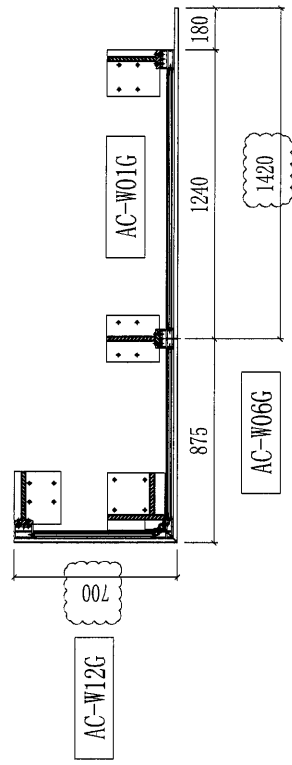

PLAN (AC10b)

 美特鋁質有限公司 MIDI Aluminium Fabricator Ltd.		工程號 J851 地盘 青衣190	類別 制圖 W.E. X	物料號 - 2020-06-13	圖號 AC11a-G 數量 1
修改日期 - -	採用工廠 ✓	地盘 材料颜色 深灰色	图纸名称 AC格栅组装图 材料 -	復核 - 批准 -	單件重量 - (KG)

铝型材部件列表 (出地盘)

序号	部件编号	L	数量
14	AC-W11LG	468x930	1
15	AC-W17G	1396x930	1
16	AC-W13LG	1395x930	1
17	AC-W09LG	247x930	1

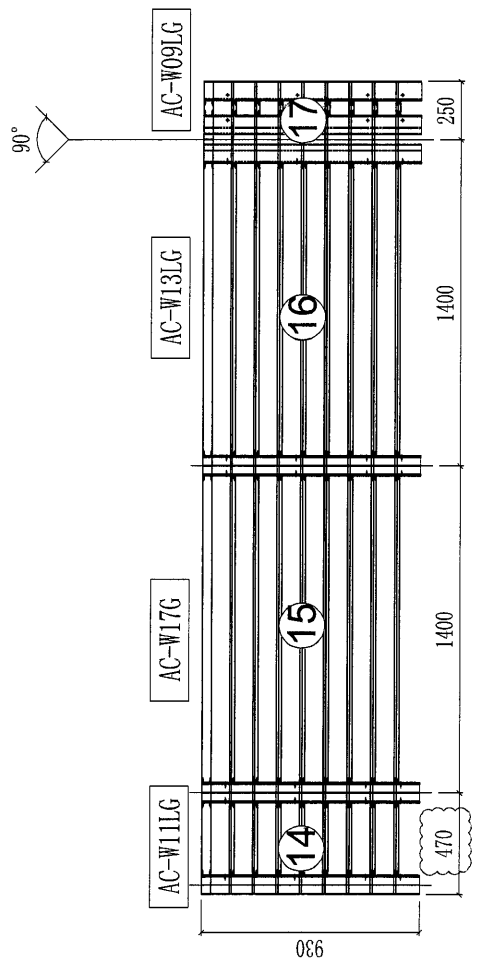

○ — ELEVATION (AC11a)
T1A/C/1F

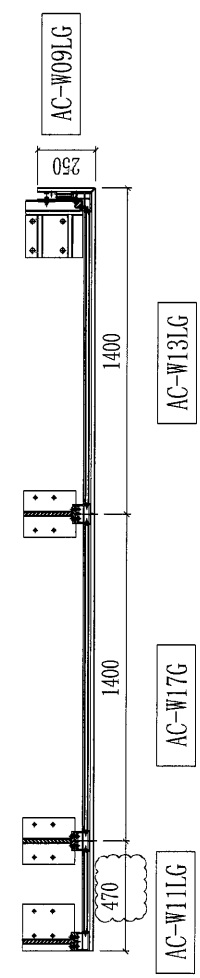

○ — PLAN (AC11a)

 美特鋁質有限公司 MIDI Aluminium Fabricator Ltd.		工程號 J851 地盘 青衣190	類別 制圖 W. E. X	物料號 - 2020-06-13	圖號 AC11b-G 數量 1
修改日期 - -	採用工廠 <input checked="" type="checkbox"/> 地盘 材料颜色 深灰色	图纸名称 AC格栅组装图 材料 -	復核 - 批准 -	單件重量 - (KG)	

铝型材部件列表 (出地盘)

序号	部件编号	L	数量
14	AC-W11RG	468x930	1
15	AC-W17G	1396x930	1
16	AC-W13RG	1395x930	1
17	AC-W09RG	247x930	1

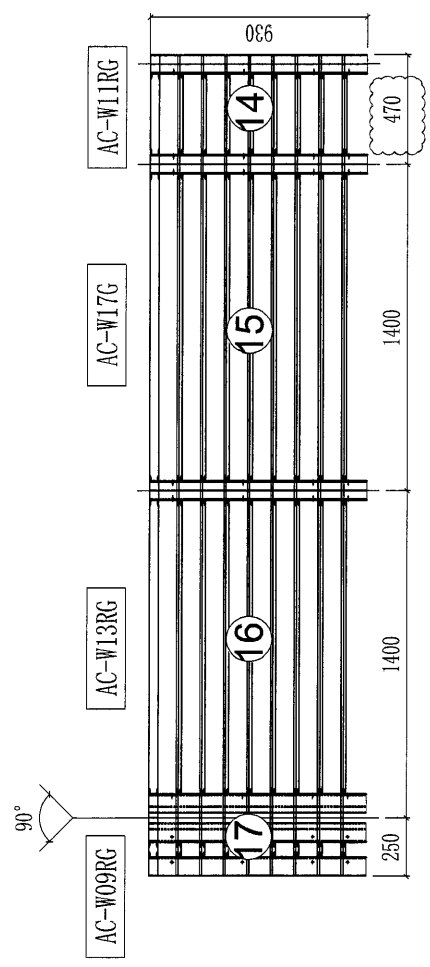

ELEVATION (AC11b)
T2A/B/1F

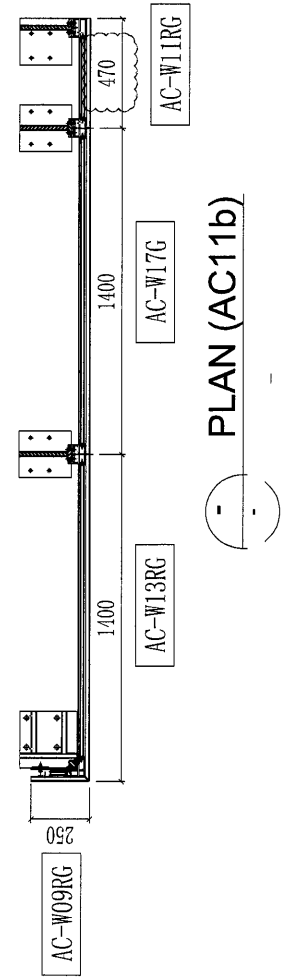

PLAN (AC11b)

 美特鋁質有限公司 MIDI Aluminium Fabricator Ltd.				工程號 J851	類別 -	物料號 -	
地盤 青衣190				制圖 W. E. X	2020-06-13	圖號 AC12a-W	
修改 A	-	-	採用工廠 <input checked="" type="checkbox"/>	地盤 <input checked="" type="checkbox"/>	圖紙名稱 AC格柵組裝圖	復核 -	數量 2
日期 27/10	-	-	材料顏色 白色	材料 -	批准 -	單件重量 -	(KG)

鋁型材部件列表(出地盤)			
序號	部件編號	L	數量
12	AC-W02aW	1625x930	2

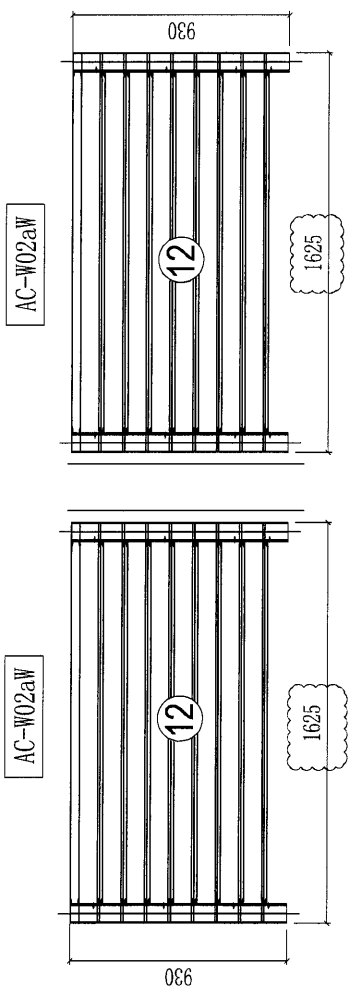

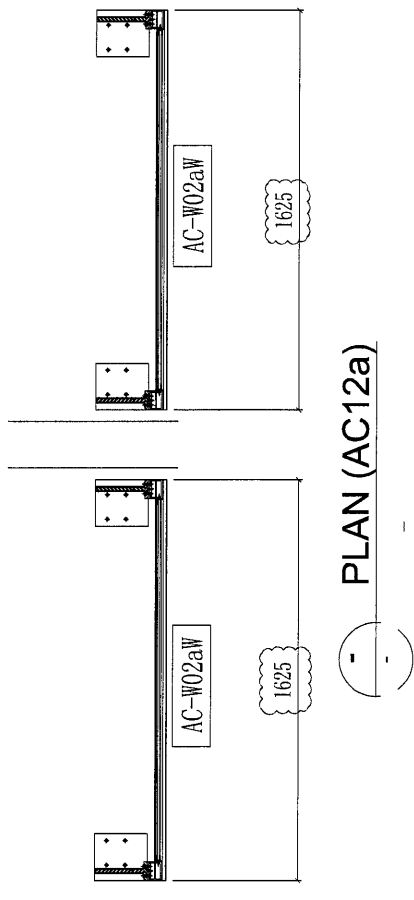

ELEVATION (AC12a)
 T1A/D&E/1F ; T2A/D&E/1F



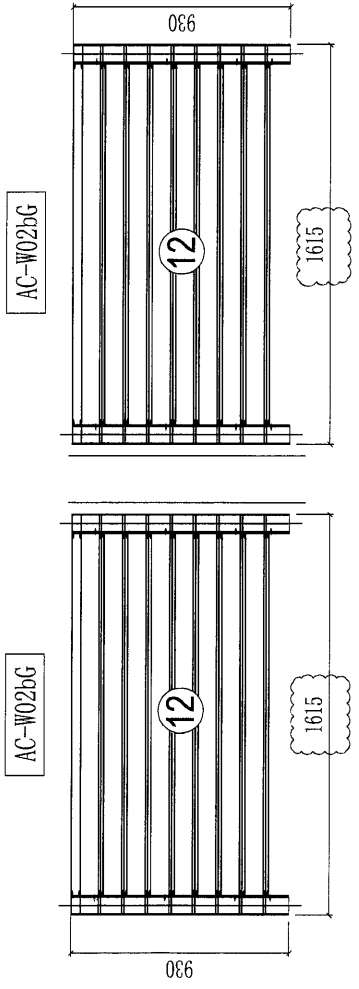

PLAN (AC12a)

 美特鋁質有限公司 MIDI Aluminium Fabricator Ltd.				工程號 J851 地盘 青衣190	類別 制圖 W. E. X	物料號 - 2020-06-13	圖號 AC12a.1-G 數量 1
修改 A 日期 27/10	-	-	採用工廠 <input checked="" type="checkbox"/> 地盘 材料颜色 深灰色	图纸名称 AC格栅组装图 材料 -	復核 - 批准 -	-	單件重量 - (KG)

鋁型材部件列表(出地盘)			
序号	部件编号	L	数量
12	AC-W02bG	1615x930	2

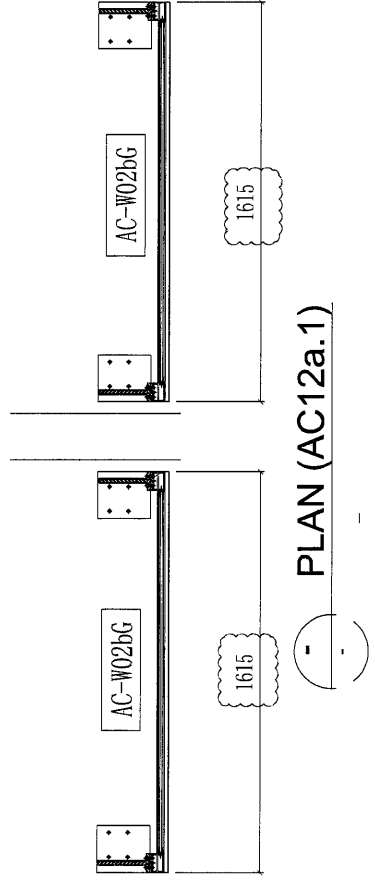

⊖ ELEVATION (AC12a.1)
T2/G&H/1F

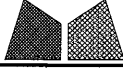

⊖ PLAN (AC12a.1)

 美特鋁質有限公司 MIDI Aluminium Fabricator Ltd.				工程號 J851 地盘 青衣190	類別 制圖 W. E. X	物料號 - 2020-06-13	圖號 AC12a. 2-WG
修改日期 27/10 日期 27/10	A - - - -	採用工廠 <input checked="" type="checkbox"/> 地盘 材料颜色 如图所示	图纸名称 AC格栅组装图 材料 -	復核 - 批准 -	-	數量 1 單件重量 - (KG)	

序号	部件编号	L	数量
14	AC-W02aG	1625x930	1
15	AC-W02aW	1625x930	1

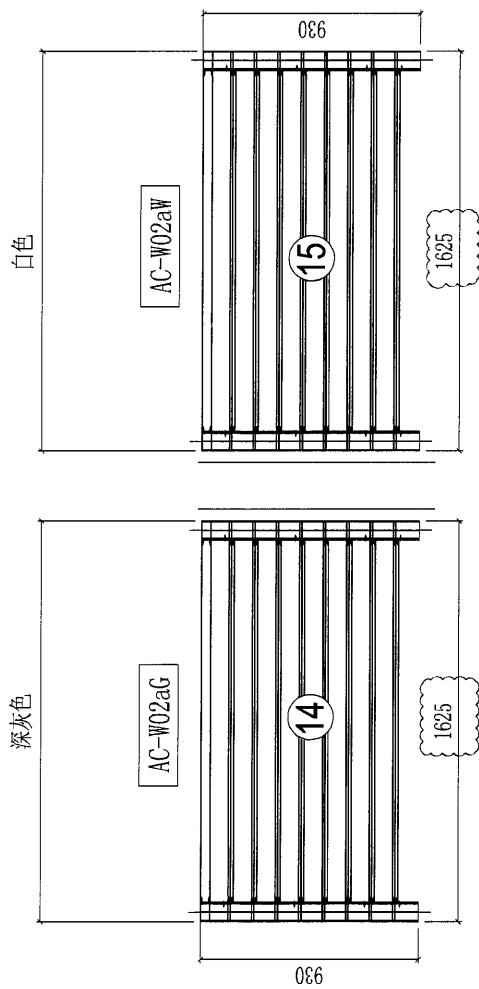

ELEVATION (AC12a.2)

T1A/F&G/1F

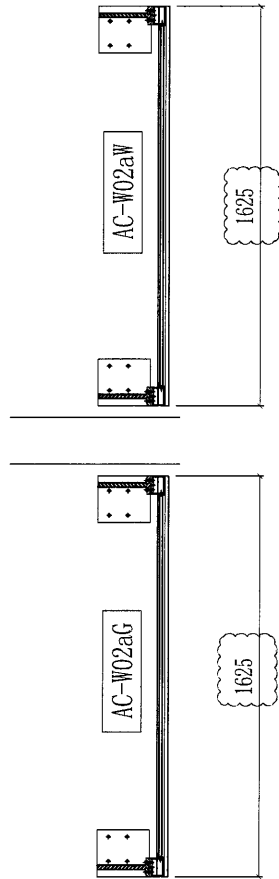

PLAN (AC12a.2)

 美特鋁質有限公司 MIDI Aluminium Fabricator Ltd.				工程號	J851	類別		物料號	-
修改 A - - 採用工廠 <input checked="" type="checkbox"/> 地盤				地盤	青衣190	制圖	W. E. X	2020-06-13	圖號 AC16a-W
日期	27/10	-	-	材料顏色	白色	圖紙名稱	AC格栅组装图	復核	-
						材料	-	批准	-
								數量	1
								單件重量	- (KG)

鋁型材部件列表 (出地盤)

序号	部件编号	L	数量
14	AC-W14W	347x930	1
15	AC-W07W	405x930	1
16	AC-W03W	1433x930	1

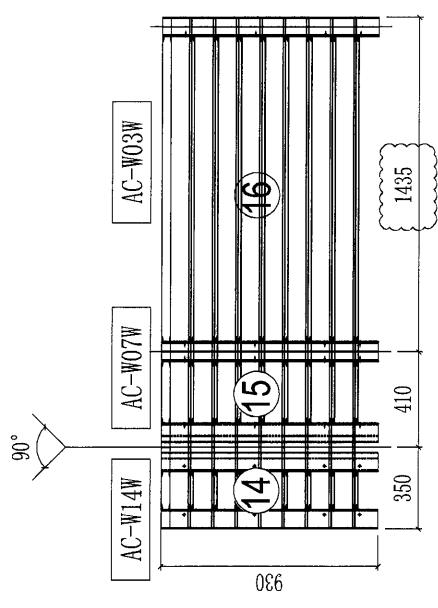

ELEVATION (AC16a)
T2/F/1F

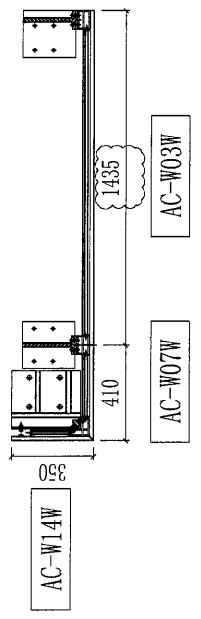

PLAN (AC16a)

 美特鋁質有限公司 MIDI Aluminium Fabricator Ltd.				工程號 J851 地盘 青衣190	類別 制圖 W. E. X	物料號 - 2020-06-13	圖號 AC25-W 數量 2
修改 A 日期 27/10	-	-	採用工廠 <input checked="" type="checkbox"/> 地盘 材料颜色 白色	图纸名称 AC格栅组装图 材料 -	復核 - 批准 -	-	單件重量 - (KG)

鋁型材部件列表(出地盘)

序号	部件编号	L	数量
14	AC-W12W	697x930	1
15	AC-W08W	1720x930	1
16	AC-W05W	1673x930	1

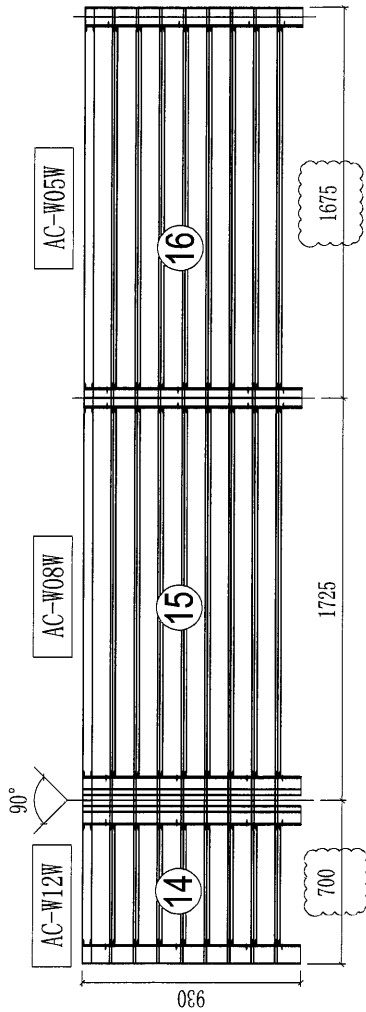

ELEVATION (AC25)
T1/E/1F&T2/E/1F

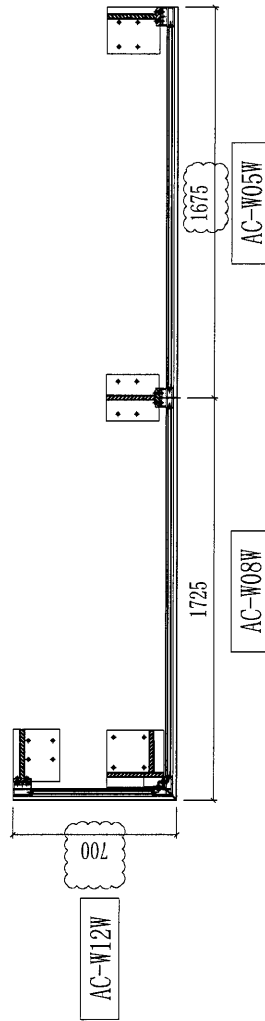

PLAN (AC25)

 美特鋁質有限公司 MIDI Aluminium Fabricator Ltd.				工程號 J851 地盘 青衣190	類別 制圖 W. E. X	物料號 - 2020-06-13	圖號 AC17a-W 數量 1
修改 A 日期 27/10	-	-	採用工廠 <input checked="" type="checkbox"/> 地盘 材料颜色 白色	图纸名称 AC格栅组装图 材料 -	復核 - 批准 -	-	單件重量 - (KG)

序号	部件编号	L	数量
12	AC-W04W	1650x930	1

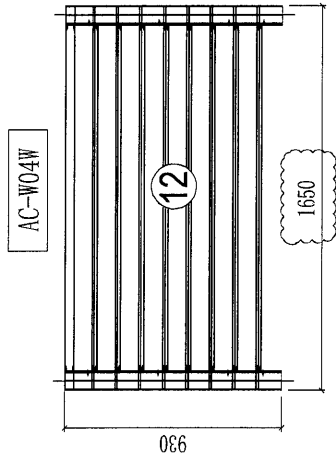

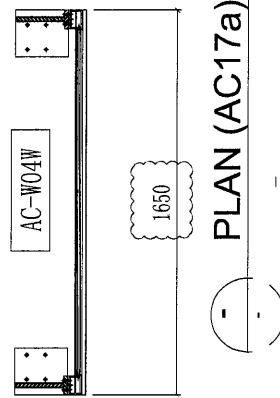

ELEVATION (AC17a)
 T2A/C/1F





PLAN (AC17a)

25

 美特鋁質有限公司 MIDI Aluminium Fabricator Ltd.				工程號 J851 地盘 青衣190	類別 制圖 W. E. X	物料號 - 2020-06-13	圖號 AC18-G 數量 1
修改 A 日期 27/10	-	-	採用工廠 <input checked="" type="checkbox"/> 地盘 材料颜色 深灰色	图纸名称 AC格栅组装图 材料 -	復核 - 批准 -	-	單件重量 - (KG)

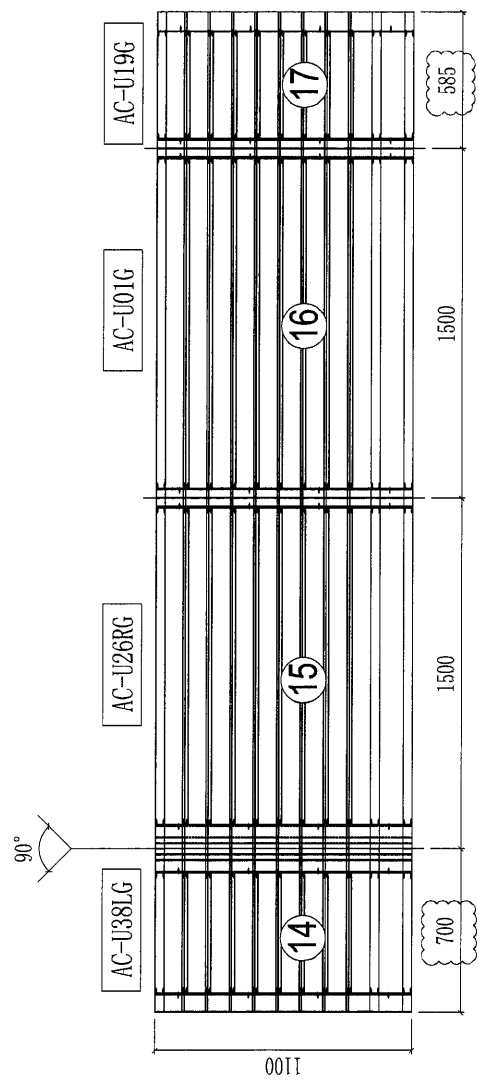
序号	部件编号	L	数量
14	AC-U38LG	697x1100	1
15	AC-U26RG	1495x1100	1
16	AC-U01G	1496x1100	1
17	AC-U19G	583x1100	1



ELEVATION (AC18)
T2A/A/1F~33F

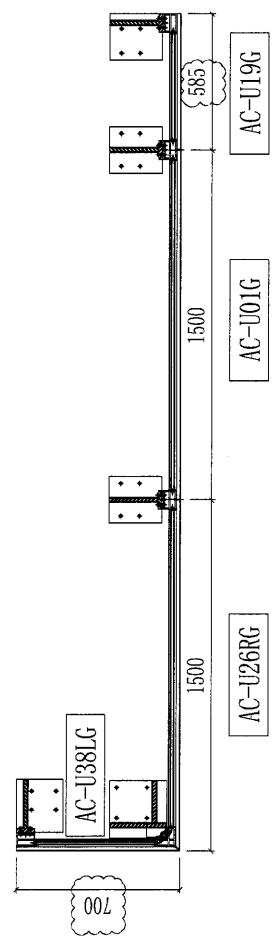

PLAN (AC18)

 美特鋁質有限公司 MIDI Aluminium Fabricator Ltd.		工程號 J851 地盘 青衣190	類別 制圖 W. E. X	物料號 - 2020-06-13	圖號 AC-W02 數量 -
修改 A - - 日期 27/10 - -	採用 工廠 <input checked="" type="checkbox"/> 地盘 材料颜色 -	图纸名称 AC格栅玉组裝图 材料 -	復核 - - 批准 - -	單件重量 - (KG)	

部件编号	颜色	数量
AC-W02W	白色	1

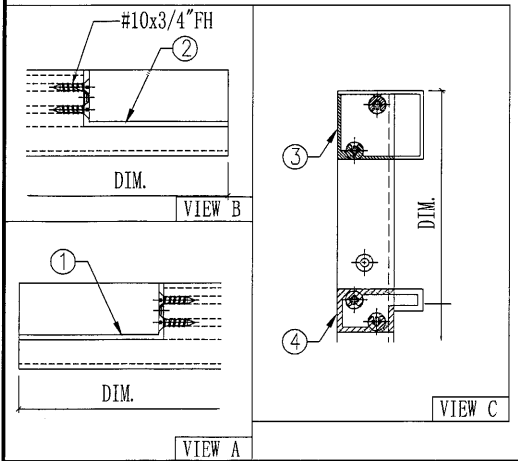
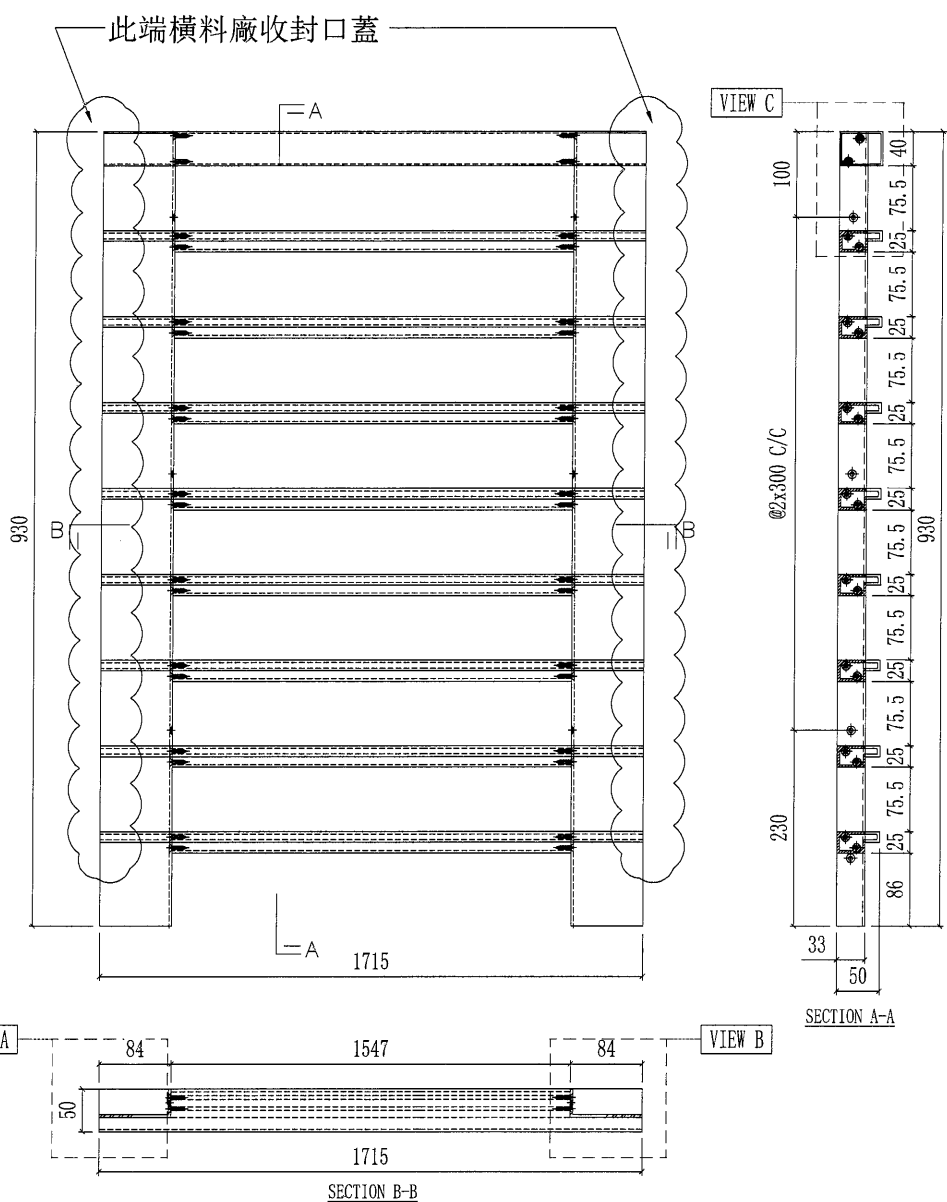

序号	部件图号	长度	数量
4	X85704-A01W-29	1715	8
3	X85705-A02W-29	1715	1
2	X85808-C01RW	927.5	1
1	X85808-C01LW	927.5	1

AC-W02W (白色) 部件清单

28

 美特鋁質有限公司 MIDI Aluminium Fabricator Ltd.		工程號 J851 地盘 青衣190	類別 制圖 W. E. X	物料號 - 2020-06-13	圖號 AC-W02a 數量 -
修改 A 日期 27/10	採用工廠 <input checked="" type="checkbox"/> 地盘 材料颜色 -	图纸名称 AC格栅玉组装图 材料 -	復核 - 批准 -	單件重量 - (KG)	

部件编号	颜色	数量
AC-W02aG	深灰色	1
AC-W02aW	白色	3

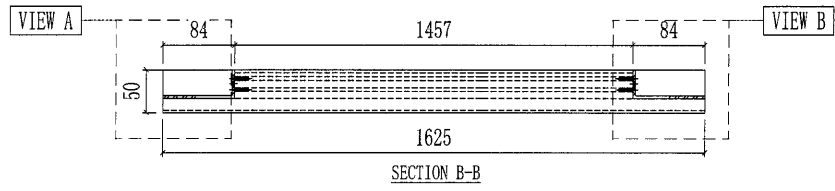
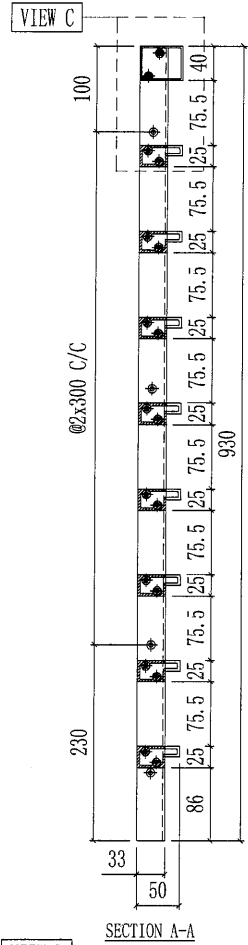
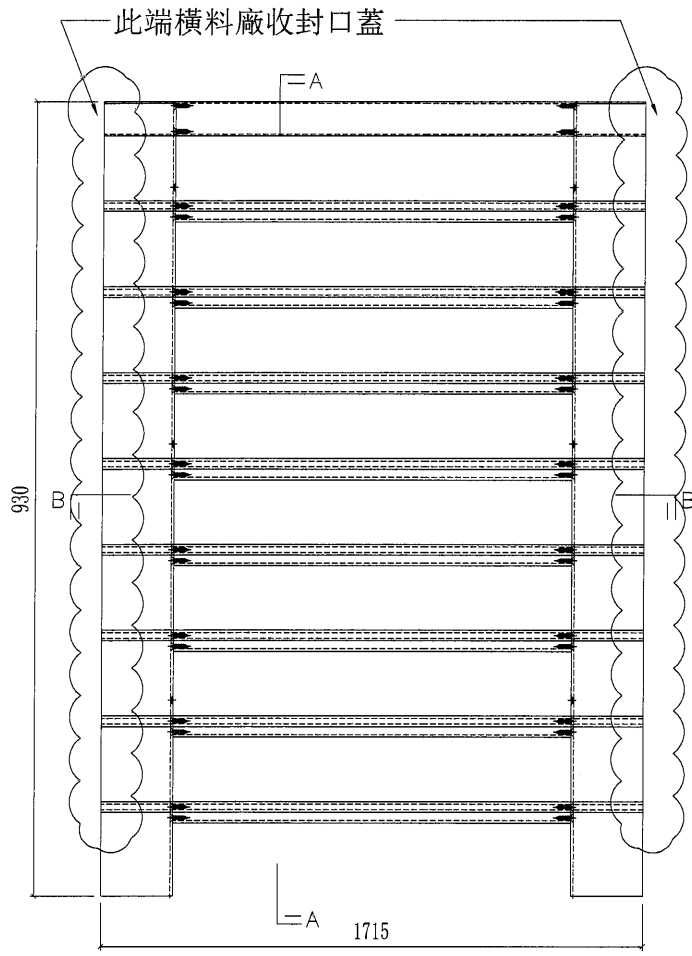

序号	部件图号	长度	数量
4	X85704-A01W-29a	1625	8
3	X85705-A02W-29a	1625	1
2	X85808-C01RW	927.5	1
1	X85808-C01LW	927.5	1

AC-W02aW (白色) 部件清单

序号	部件图号	长度	数量
4	X85704-A01G-29a	1625	8
3	X85705-A02G-29a	1625	1
2	X85808-C01RG	927.5	1
1	X85808-C01LG	927.5	1

AC-W02aG (深灰色) 部件清单

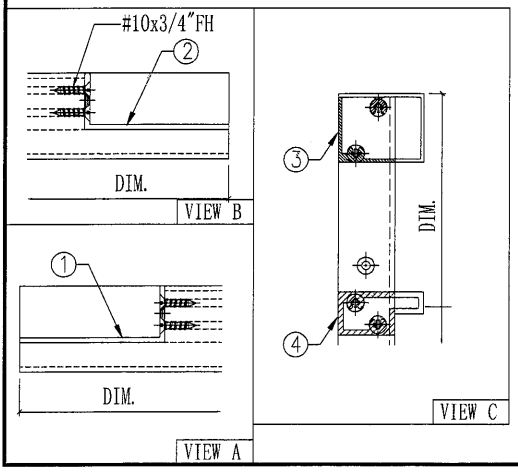

30

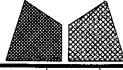
 美特鋁質有限公司 MIDI Aluminium Fabricator Ltd.			工程號 J851 地盘 青衣190	類別 制圖 W. E. X	物料號 - 2020-06-13	圖號 AC-W03 數量 -
修改 A - - 日期 27/10 - -	採用工廠 <input checked="" type="checkbox"/> 地盘 材料颜色 -	图纸名称 AC格栅玉组装图 材料 -	復核 - 批准 -	數量 - 單件重量 - (KG)		

此端橫料廠收封口蓋

部件编号	颜色	数量
AC-W03W	白色	1

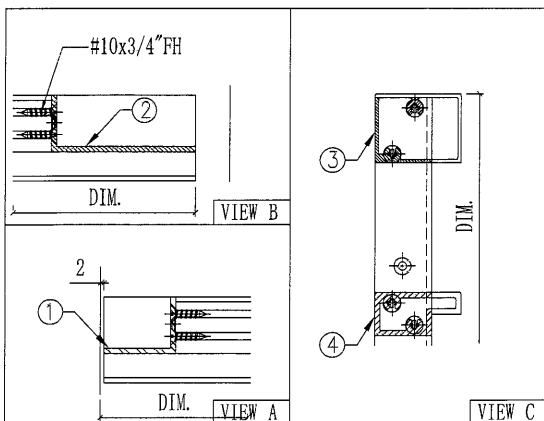
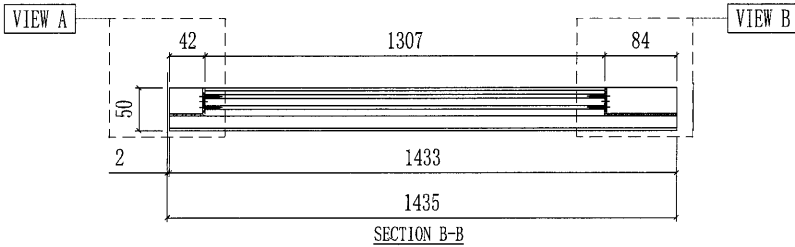
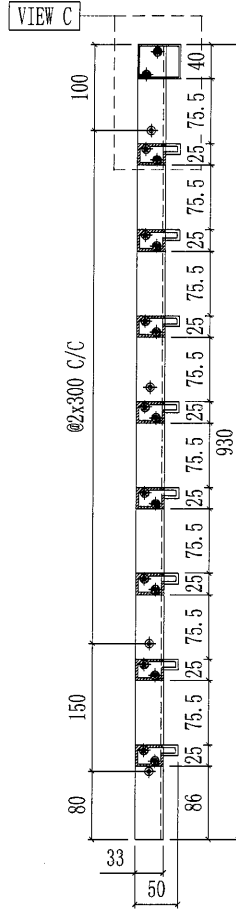
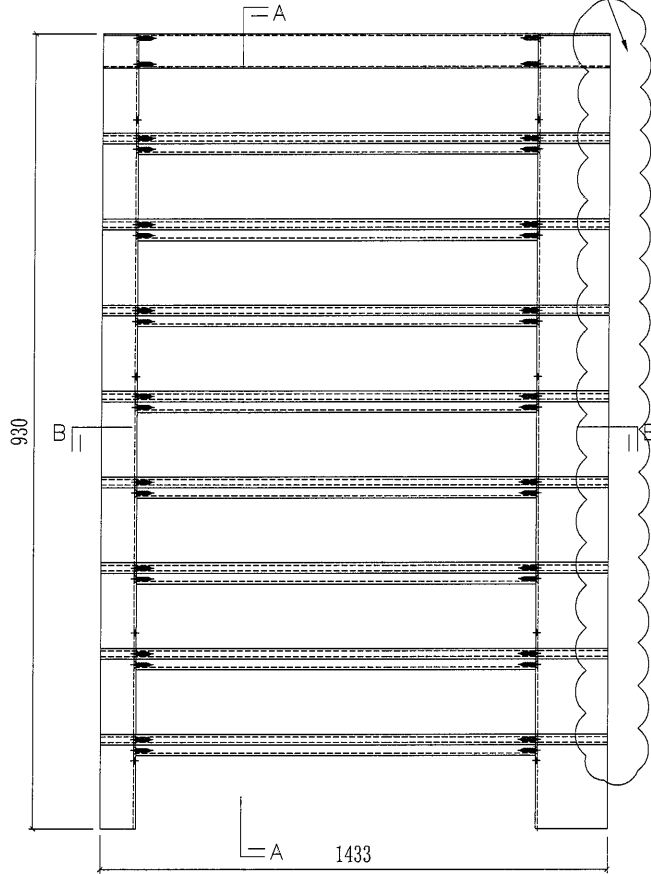

4	X85704-A01W-30	1433	8
3	X85705-A02W-30	1433	1
2	X85808-C01RW	927.5	1
1	X85807-C01LW	927.5	1
序号	部件图号	长度	数量
AC-W03W (白色) 部件清单			

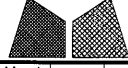
 美特鋁質有限公司 MIDI Aluminium Fabricator Ltd.		工程號 J851 地盘 青衣190	類別 制圖 W. E. X	物料號 - 2020-06-13	圖號 AC-W04 數量 -
修改 A - - 日期 27/10 - -	採用工廠 <input checked="" type="checkbox"/> 地盘 材料颜色 -	图纸名称 AC格栅玉组装图 材料 -	復核 - - 批准 - -	數量 - 單件重量 - (KG)	

部件编号	颜色	数量
AC-W04W	白色	1

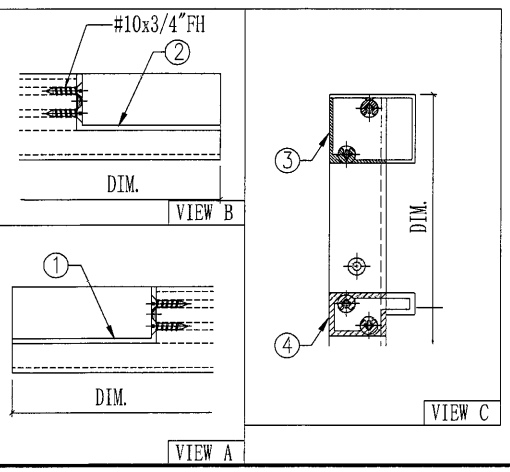
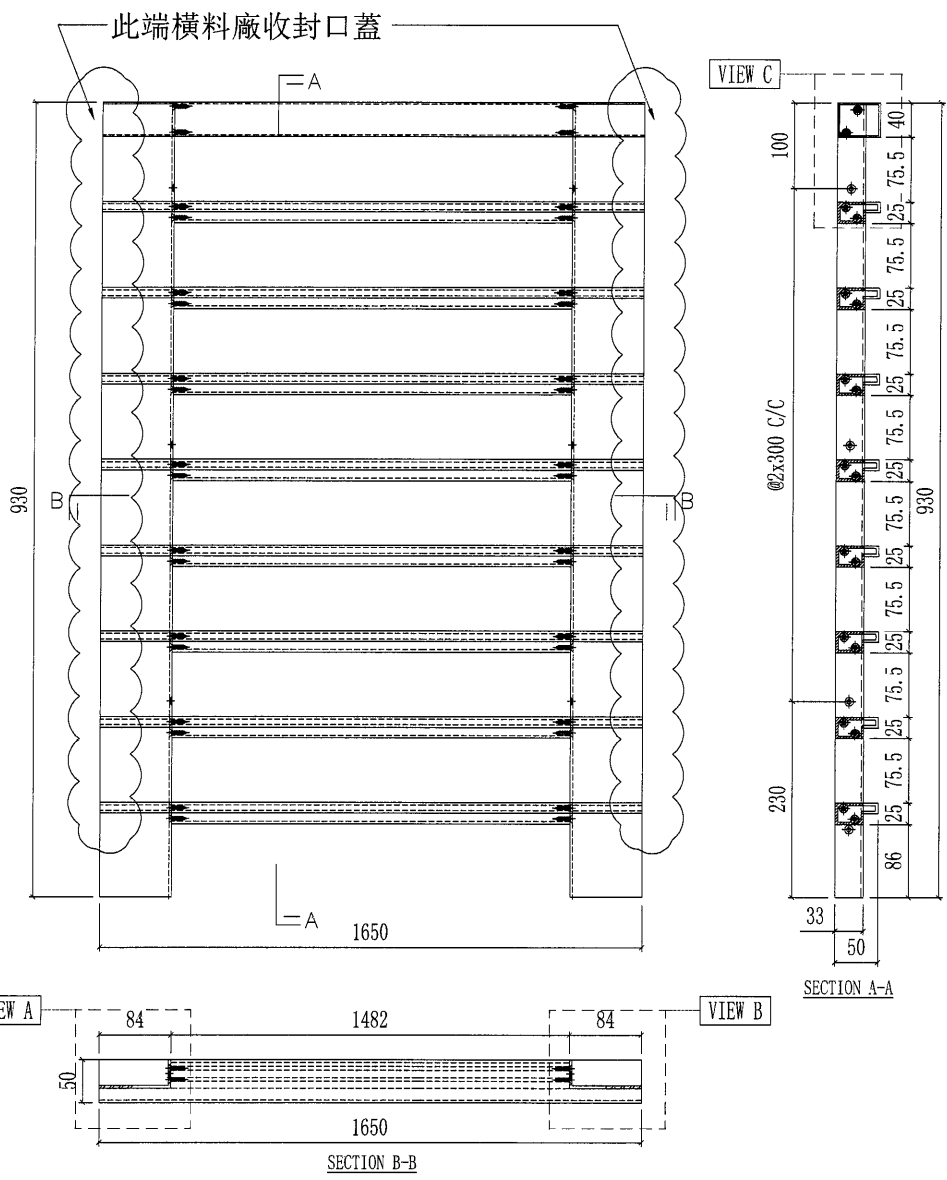

4	X85704-A01W-31	1650	8
3	X85705-A02W-31	1650	1
2	X85808-C01RW	927.5	1
1	X85808-C01LW	927.5	1
序号	部件图号	长度	数量
AC-W04W (白色) 部件清单			

 美特铝质有限公司 MIDI Aluminium Fabricator Ltd.		工程號 J851 地盘 青衣190	類別 制圖 W. E. X	物料號 - 2020-06-13	圖號 AC-W06 數量 -
修改 - 日期 -	採用工廠 <input checked="" type="checkbox"/> 地盤 材料颜色 -	图纸名称 AC格栅玉组裝图 材料 -	復核 - 批准 -	單件重量 - (KG)	

部件编号	颜色	数量
AC-W06G	深灰色	1

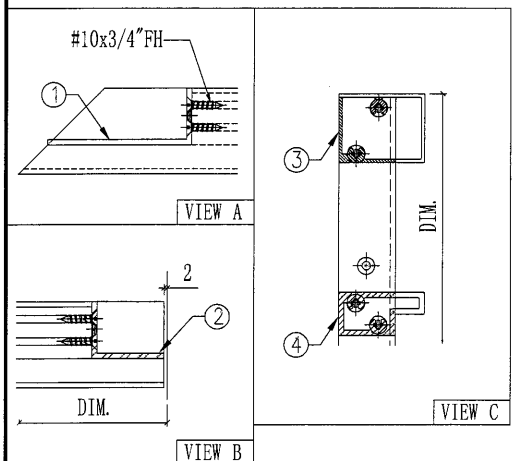
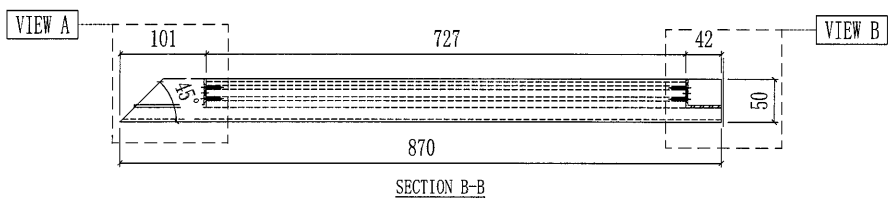
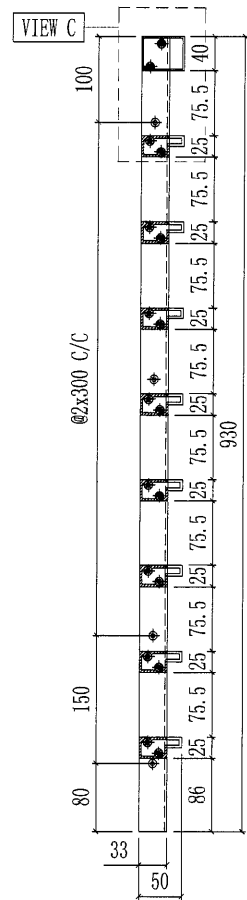
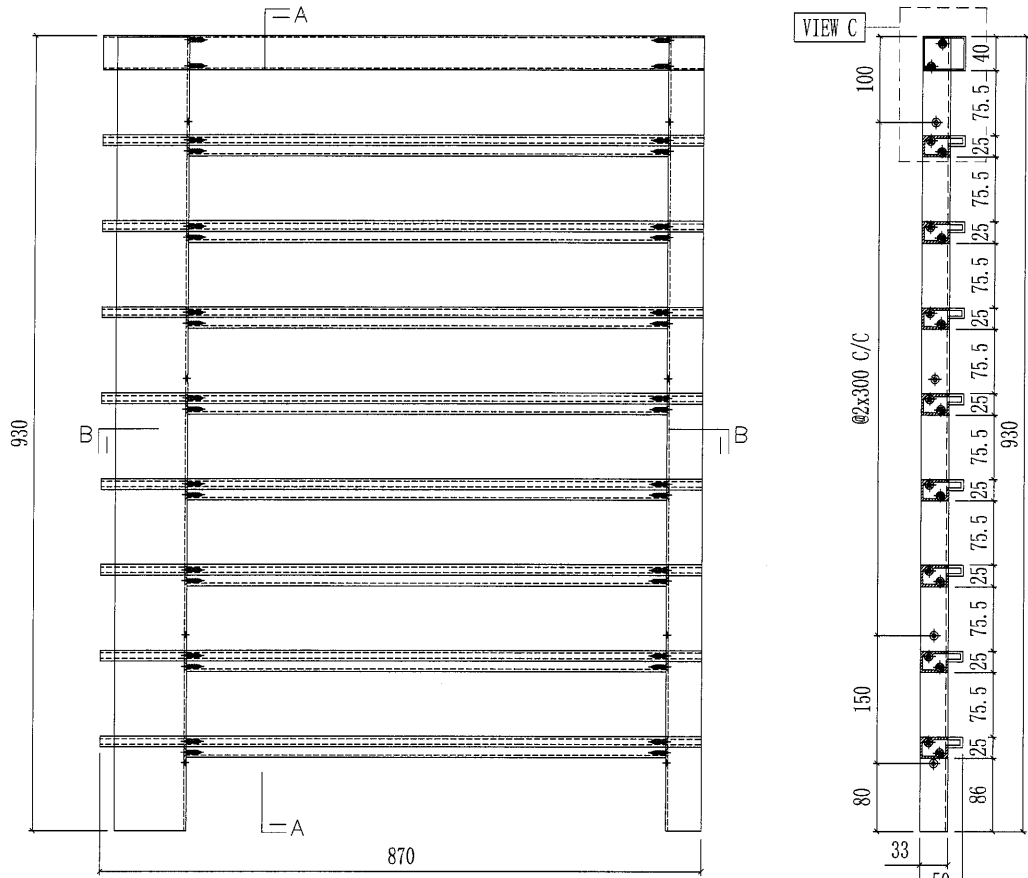

4	X85704-A03G-05	870	8
3	X85705-A08G-05	870	1
2	X85807-C01RG	927.5	1
1	X85808-C01LG	927.5	1
序号	部件图号	长度	数量
AC-W06G(深灰色) 部件清单			

34

 美特鋁質有限公司 MIDI Aluminium Fabricator Ltd.				工程號	J851	類別		物料號	-		
				地盘	青衣190	制圖	W. E. X	2020-06-13	圖號	AC-W07	
修改	-	-	採用工廠	✓	地盘	图纸名称	AC格栅玉组装图	復核	-	數量	-
日期	-	-	材料颜色	-		材料	-	批准	-	單件重量	- (KG)

部件编号	颜色	数量
AC-W07W	白色	1

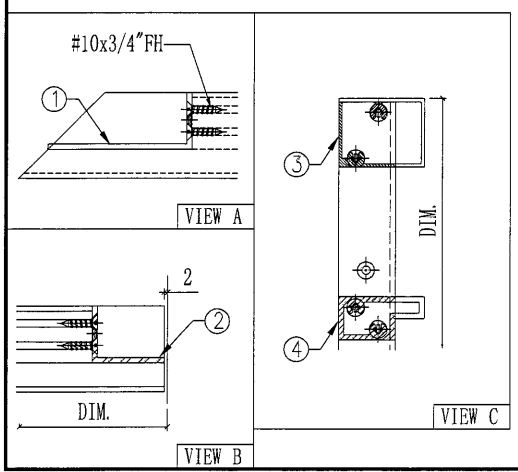
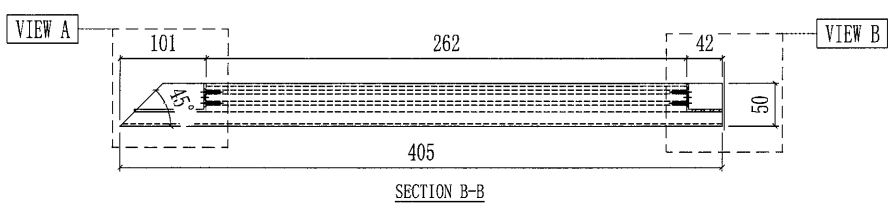
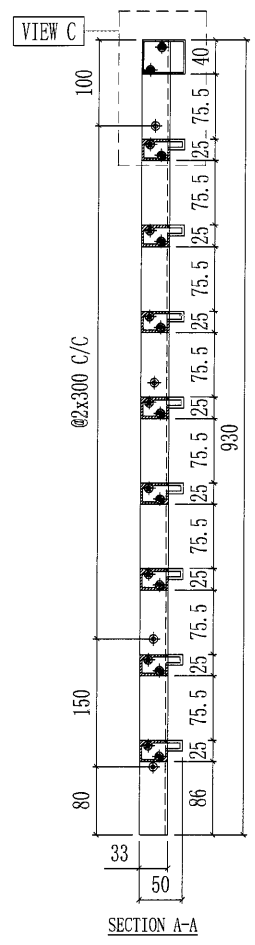
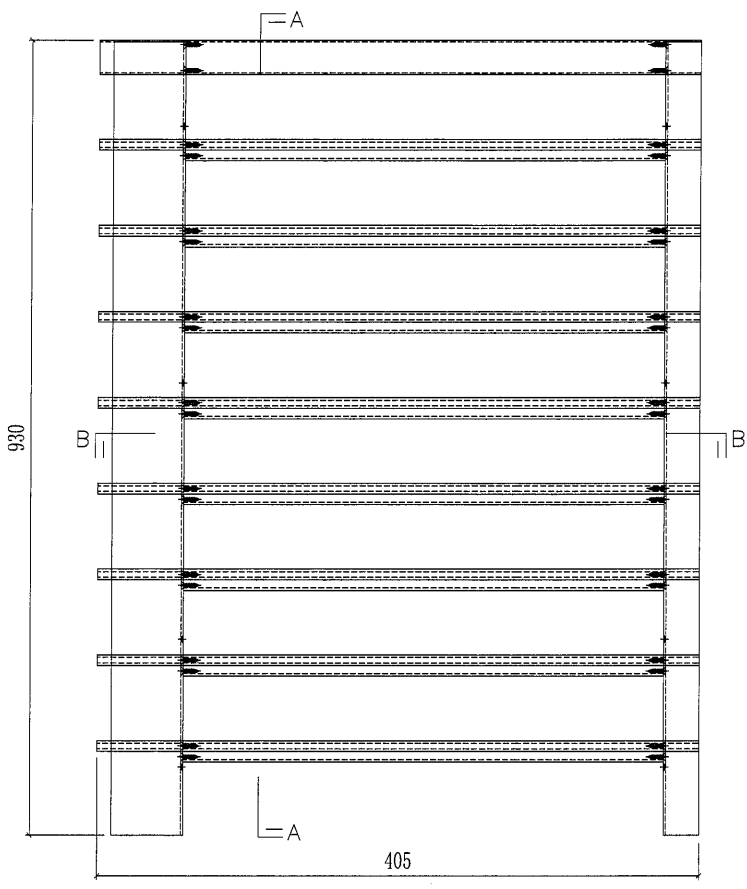

序号	部件图号	长度	数量
4	X85704-A03W-06	405	8
3	X85705-A08W-06	405	1
2	X85807-C01RW	927.5	1
1	X85808-C01LW	927.5	1

AC-W07W(白色) 部件清单

 美特鋁質有限公司 MIDI Aluminium Fabricator Ltd.			工程號 J851 地盘 青衣190	類別 制圖 W. E. X	物料號 - 2020-06-13	圖號 AC-W09R 數量 -
修改 - 日期 -	採用工廠 <input checked="" type="checkbox"/> 地盤 材料颜色 -	图纸名称 AC格栅玉组裝图 材料 -	復核 - 批准 -	數量 - 單件重量 - (KG)		

部件编号	颜色	数量
AC-W09RG	深灰色	1

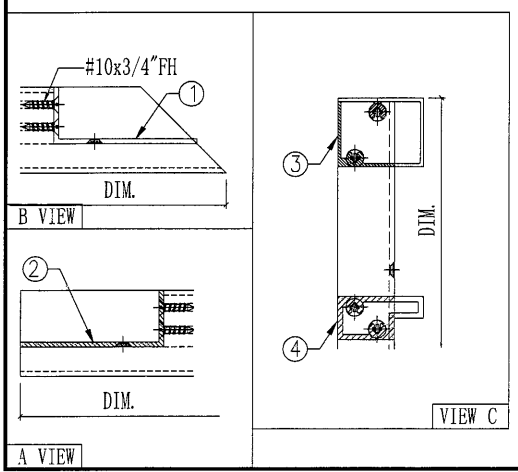
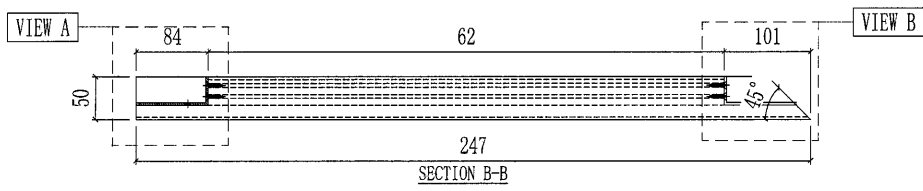
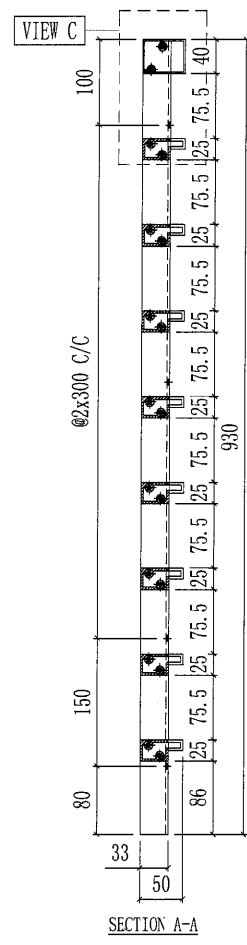
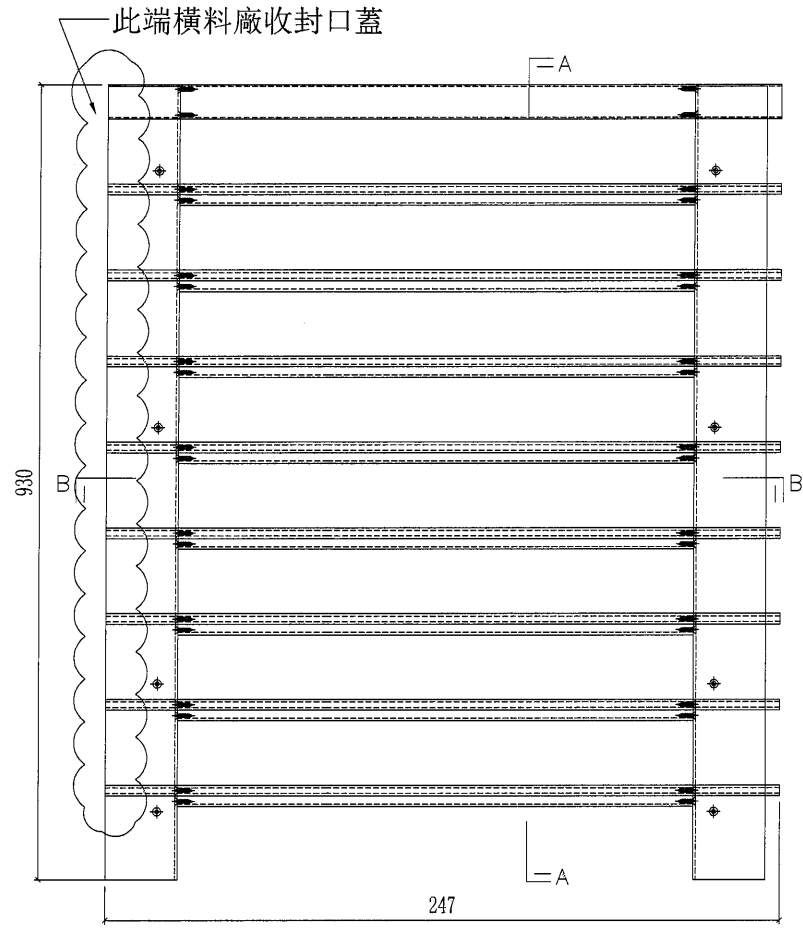

序号	部件图号	长度	数量
4	X85704-A02G-11	247	8
3	X85705-A05G-11	247	1
2	X85808-C02LG	927.5	1
1	X85808-C02RG	927.5	1

AC-W09RG (深灰色) 部件清单

38

 美特鋁質有限公司 MIDI Aluminium Fabricator Ltd.				工程號 J851 地盘 青衣190	類別 制圖 W. E. X	物料號 - 2020-06-13	圖號 AC-W10 數量 -
修改 A - - 日期 27/10 - -	採用工廠 ✓ 材料颜色 -	地盘 材料 -	图纸名称 AC格栅玉组裝图	復核 - 批准 -	-	-	單件重量 - (KG)

此端橫料廠收封口蓋

部件编号	颜色	数量
AC-W10G	深灰色	1

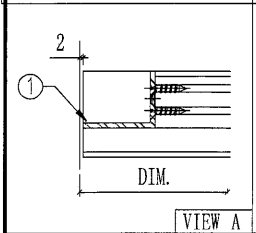
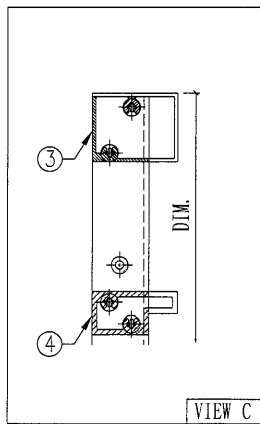
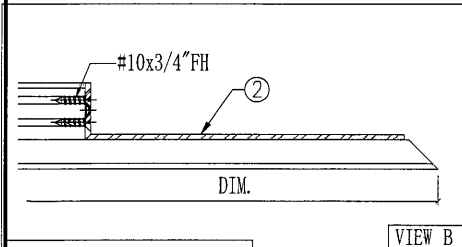
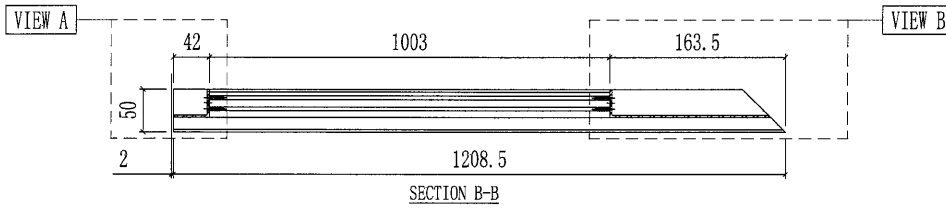
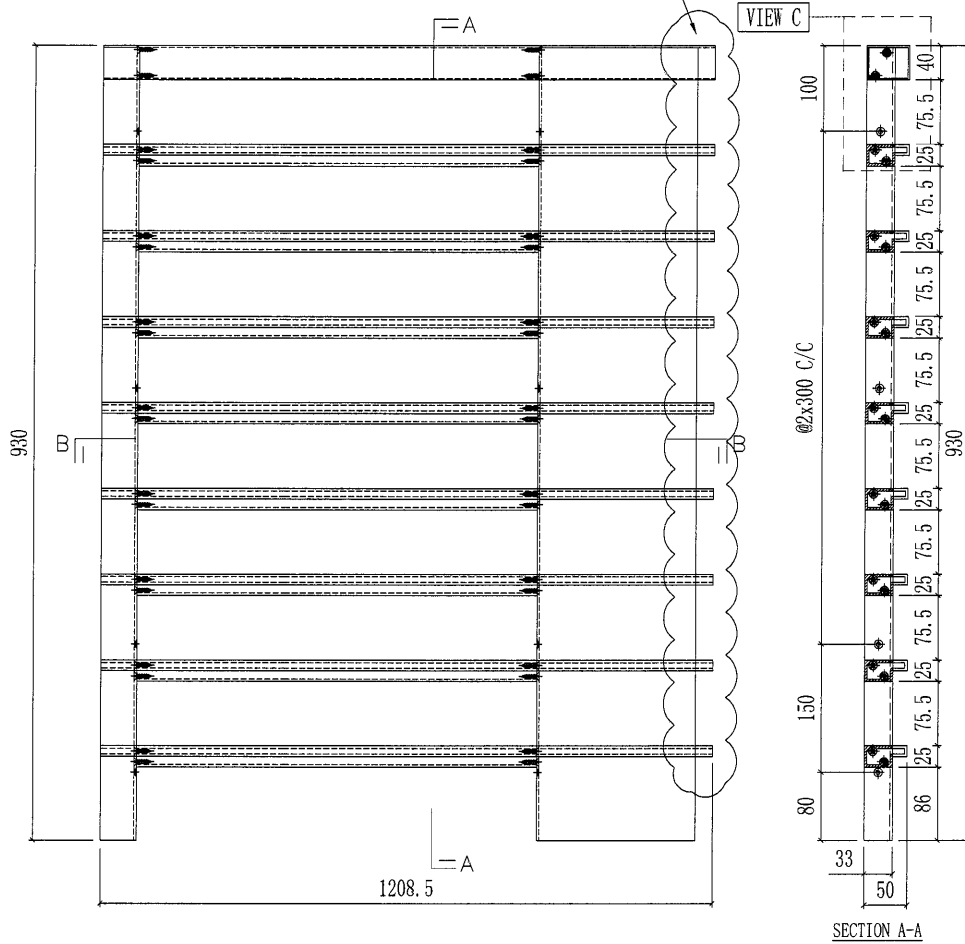

4	X85704-B02G-01	1208.5	8
3	X85705-B05G-01	1208.5	1
2	AL01-C01G	927.5	1
1	X85807-C01LG	927.5	1
序号	部件图号	长度	数量
AC-W10G(深灰色) 部件清单			

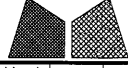
 美特鋁質有限公司 MIDI Aluminium Fabricator Ltd.		工程號 J851 地盘 青衣190	類別 制圖 W. E. X	物料號 - 2020-06-13	圖號 AC-W11L 數量 -
修改 - 日期 -	採用工廠 <input checked="" type="checkbox"/> 地盘 材料颜色 -	图纸名称 AC格栅玉组装图 材料 -	復核 - 批准 -	單件重量 - (KG)	

部件编号	颜色	数量
AC-W11LG	深灰色	1

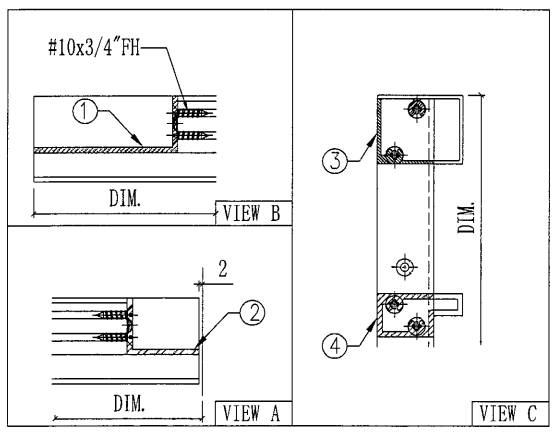
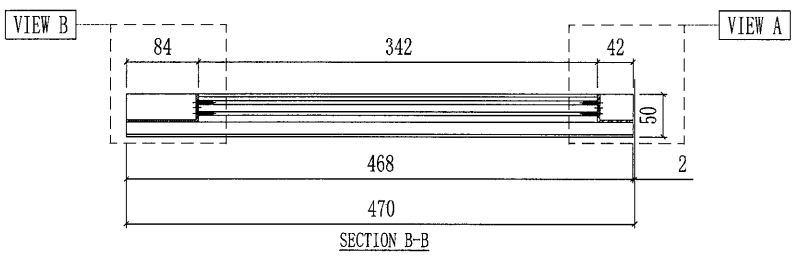
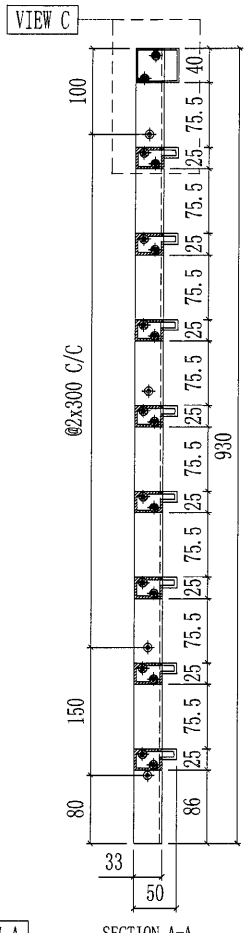
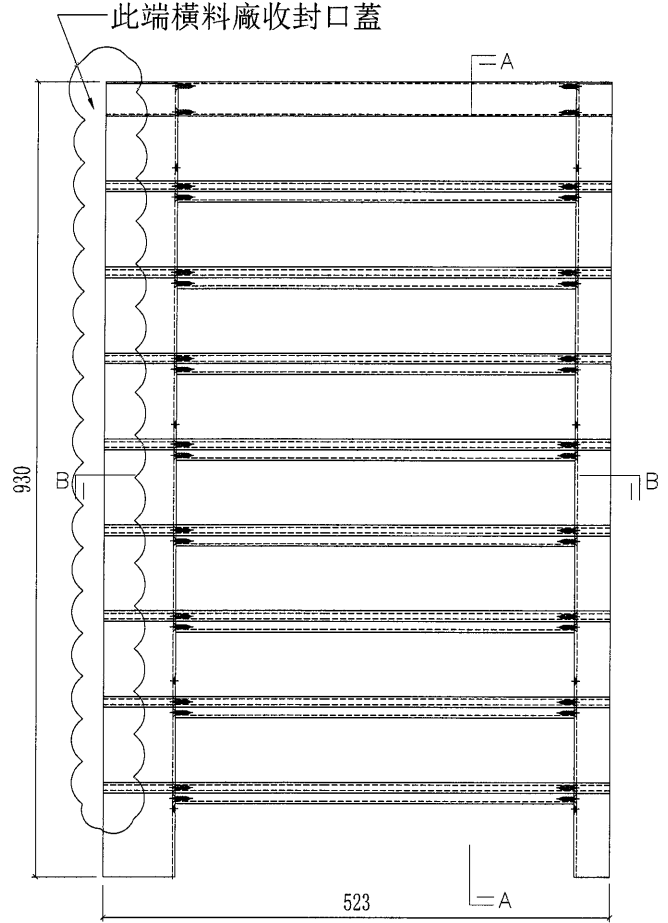

4	X85704-A01G-24	468	8
3	X85705-A02G-24	468	1
2	X85807-C01RG	927.5	1
1	X85808-C01LG	927.5	1
序号	部件图号	长度	数量
AC-W11LG(深灰色) 部件清单			

41

 美特鋁質有限公司 MIDI Aluminium Fabricator Ltd.				工程號 J851 地盘 青衣190	類別 制圖 W. E. X	物料號 - 2020-06-13	圖號 AC-W12 數量 -
修改 A - - 日期 27/10 - -	採用工廠 ✓ 材料颜色 -	地盤 材料 -	图纸名称 AC格栅玉组裝图	復核 - 批准 -	數量 - 單件重量 - (KG)		

部件编号	颜色	数量
AC-W12G	深灰色	1
AC-W12W	白色	2

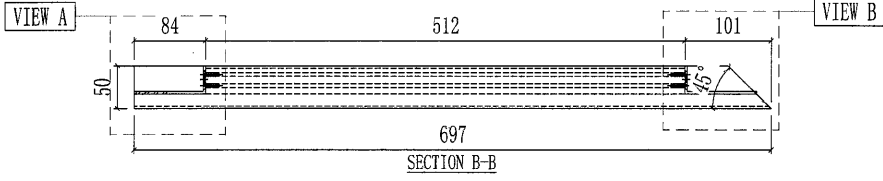
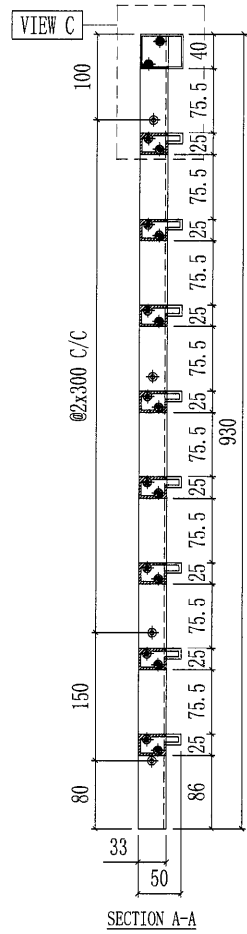
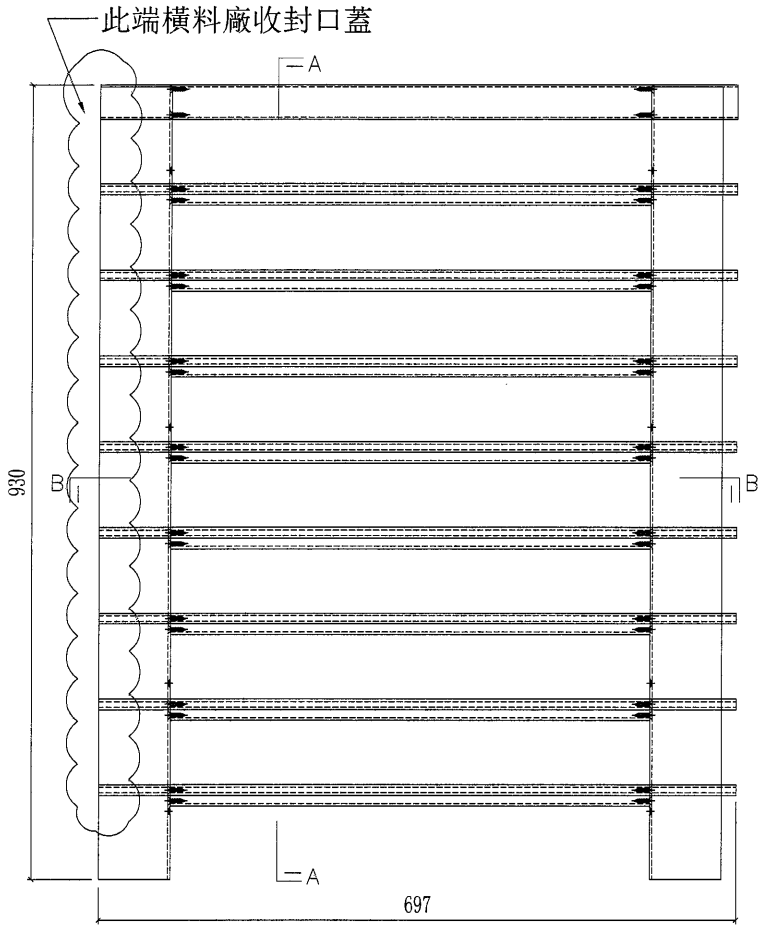

序号	部件图号	长度	数量
4	X85704-A02W-01	697	8
3	X85705-A05W-01	697	1
2	X85808-C01RW	927.5	1
1	X85808-C01LW	927.5	1

AC-W12W (白色) 部件清单

序号	部件图号	长度	数量
4	X85704-A02G-01	697	8
3	X85705-A05G-01	697	1
2	X85808-C01RG	927.5	1
1	X85808-C01LG	927.5	1

AC-W12G (深灰色) 部件清单

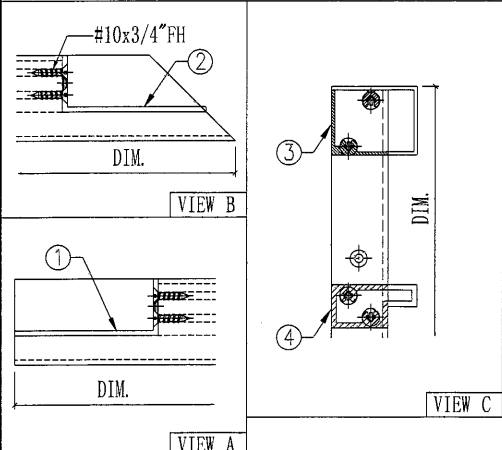

44

 美特铝质有限公司 MIDI Aluminium Fabricator Ltd.				工程號 J851 地盘 青衣190	類別 制圖 W. E. X	物料號 - 2020-06-13	圖號 AC-W14
修改 - 日期 -	採用工廠 ✓ 材料颜色 -	地盤 材料 -	图纸名称 AC格栅玉组装图	復核 - 批准 -	數量 - 單件重量 - (KG)		

部件编号	颜色	数量
AC-W14W	白色	1

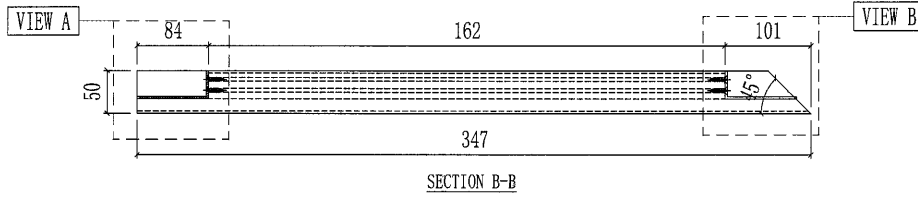
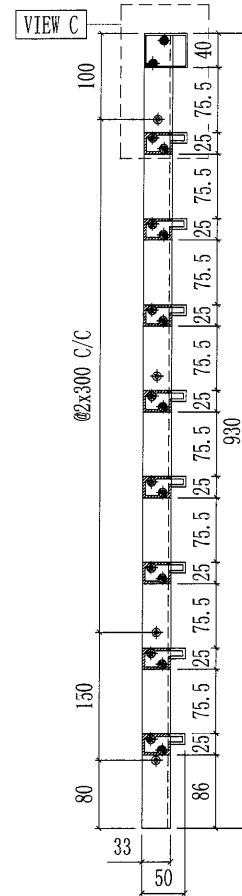
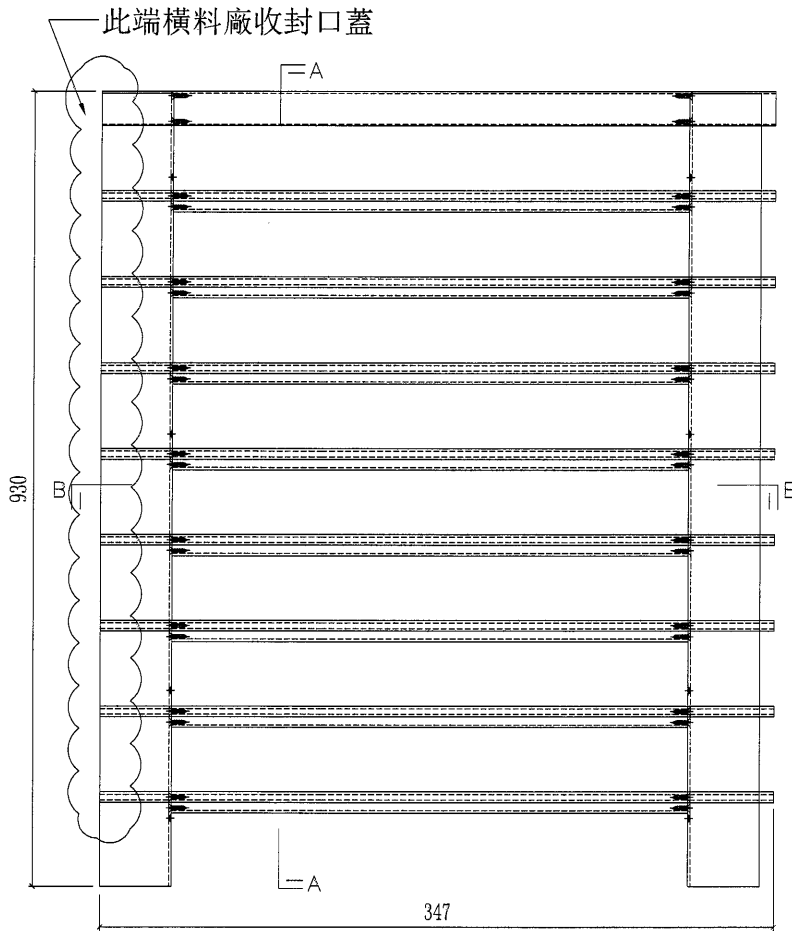

SECTION A-A

SECTION B-B

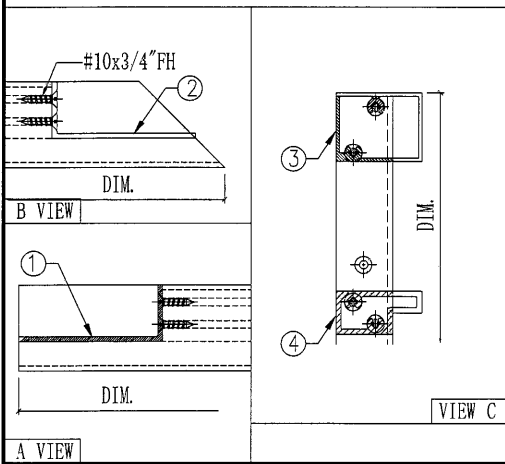

序号	部件图号	长度	数量
4	X85704-A02W-07	347	8
3	X85705-A05W-07	347	1
2	X85808-C01RW	927.5	1
1	X85808-C01LW	927.5	1

AC-W14W(白色)部件清单

45

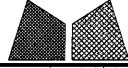
 美特鋁質有限公司 MIDI Aluminium Fabricator Ltd.			工程號 J851 地盘 青衣190 图纸名称 AC格栅玉组裝图 材料 -	類別 制圖 W. E. X 復核 - 批准 -	物料號 - 2020-06-13 - -	圖號 AC-W15 數量 - 單件重量 (KG)
修改 A	-	-	採用工廠 <input checked="" type="checkbox"/> 地盘			
日期 27/10	-	-	材料颜色 -			

部件编号	颜色	数量
AC-W15G	深灰色	1

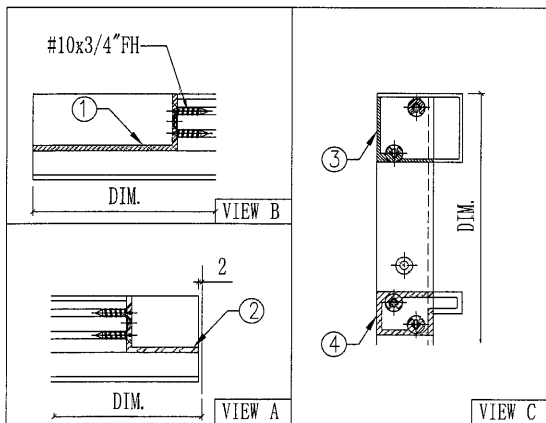
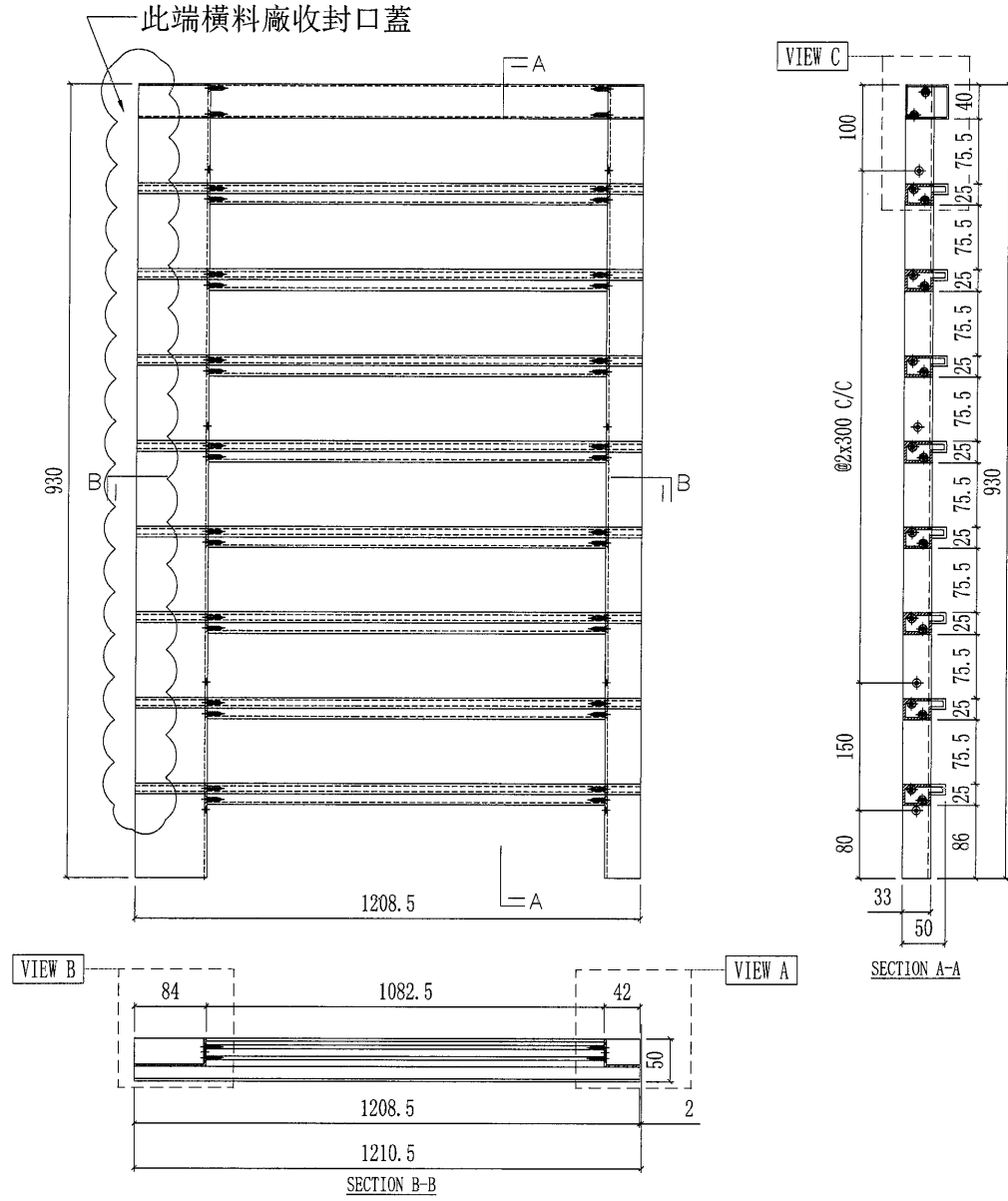

4	X85704-A01G-33	1207.5	8
3	X85705-A02G-33	1208.5	1
2	X85807-C01RG	927.5	1
1	X85808-C01LG	927.5	1
序号	部件图号	长度	数量
AC-W15G(深灰色) 部件清单			

46

 美特铝质有限公司 MIDI Aluminium Fabricator Ltd.		工程號 J851 地盘 青衣190	類別 制圖 W. E. X	物料號 - 2020-06-13	圖號 AC-W16 數量 -
修改 A - - 日期 27/10 - -	採用工廠 <input checked="" type="checkbox"/> 地盘 材料颜色 -	图纸名称 AC格栅玉组裝图 材料 -	復核 - - 批准 - -	數量 - 單件重量 - (KG)	

部件编号	颜色	数量
AC-W16G	深灰色	1

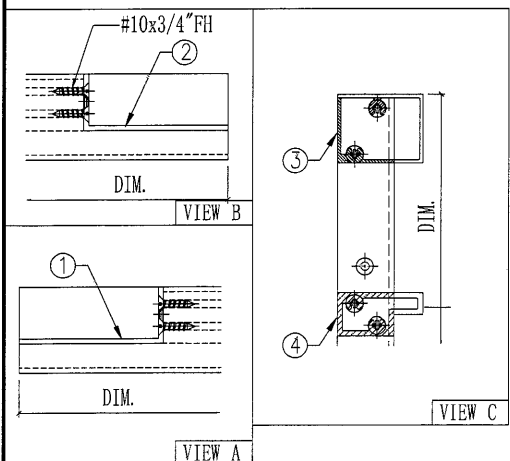
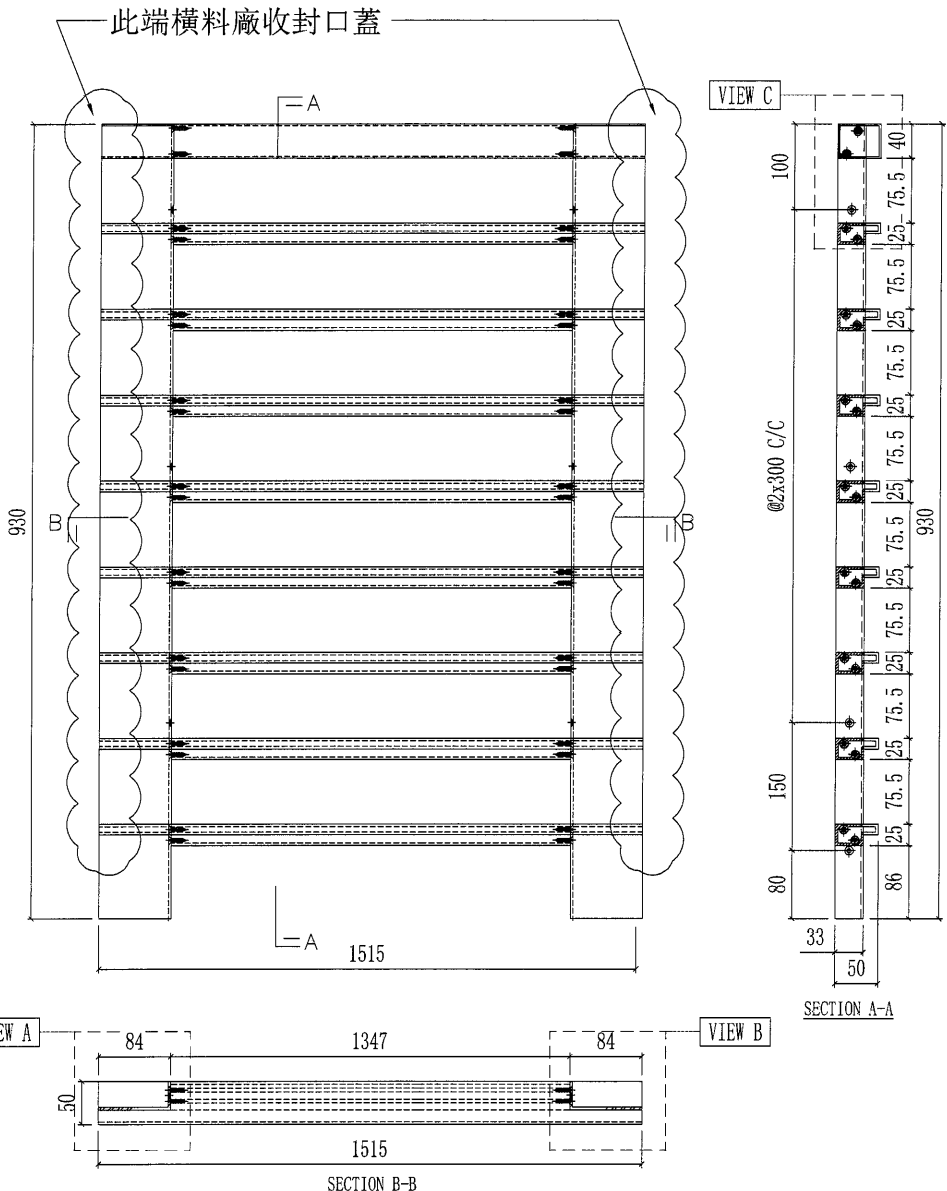

4	X85704-A01G-34	1515	8
3	X85705-A02G-34	1515	1
2	X85808-C01RG	927.5	1
1	X85808-C01LG	927.5	1
序号	部件图号	长度	数量
AC-W16G(深灰色) 部件清单			

美特鋁質有限公司 MIDI Aluminium Fabricator Ltd.		工程號	J851	類別		物料號	-			
		地盘	青衣190	制圖	W. E. X	2020-06-13	圖號	AC-W17		
修改	-	採用工廠	✓	地盤	圖紙名稱	AC格栅玉组裝圖	復核	-	數量	-
日期	-	材料顏色	-	材料	-	批准	-	-	單件重量	- (KG)

部件编号	顏色	數量
AC-W17G	深灰色	2

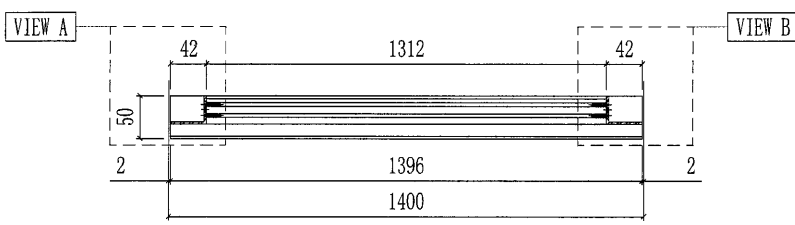
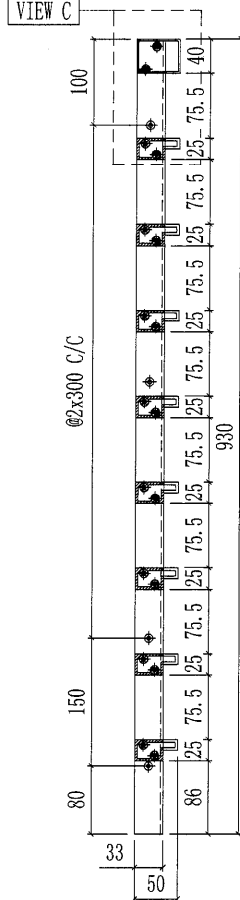
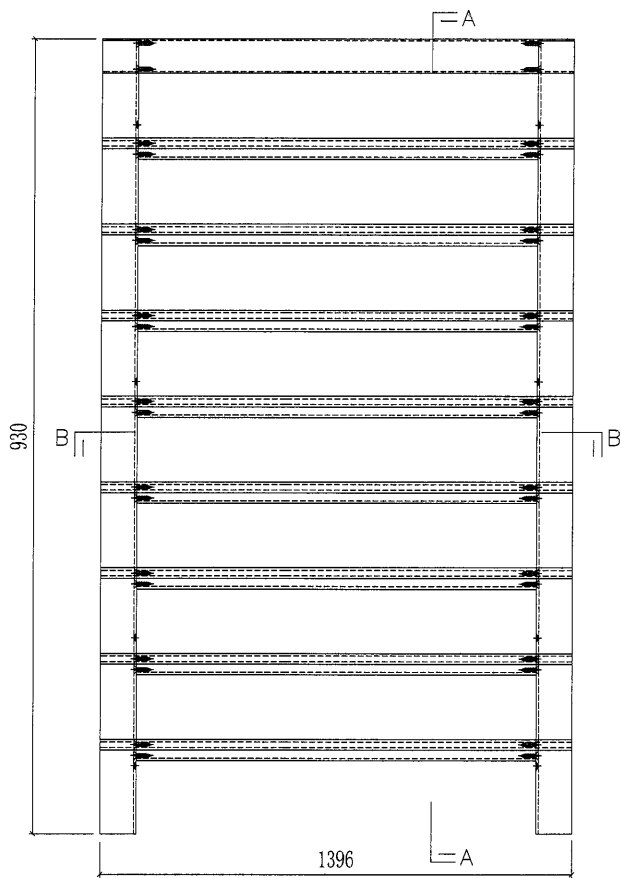

SECTION B-B

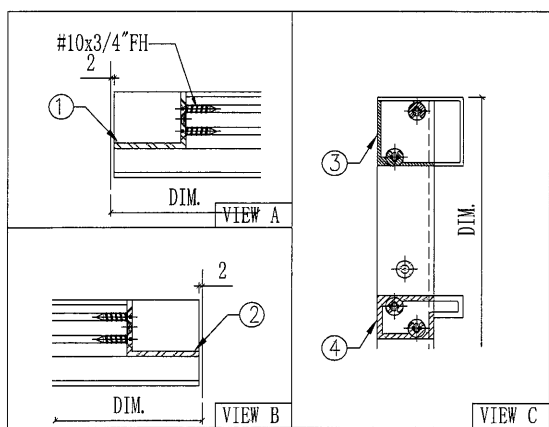

4	X85704-A01G-07	1396	8
3	X85705-A02G-07	1396	1
2	X85807-C01RG	927.5	1
1	X85807-C01LG	927.5	1
序号	部件图号	长度	数量
AC-W17G(深灰色) 部件清单			

48

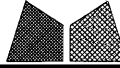
 美特铝质有限公司 MIDI Aluminium Fabricator Ltd.				工程號 J851 地盘 青衣190	類別 制圖 W. E. X	物料號 - 2020-06-13	圖號 AC-U01 數量 -
修改 A - - 採用工廠 ✓ 地盘 日期 27/10 - - 材料颜色 -	图纸名称 AC格栅玉组裝图 材料 -			復核 - - 批准 - -	單件重量 - (KG)		

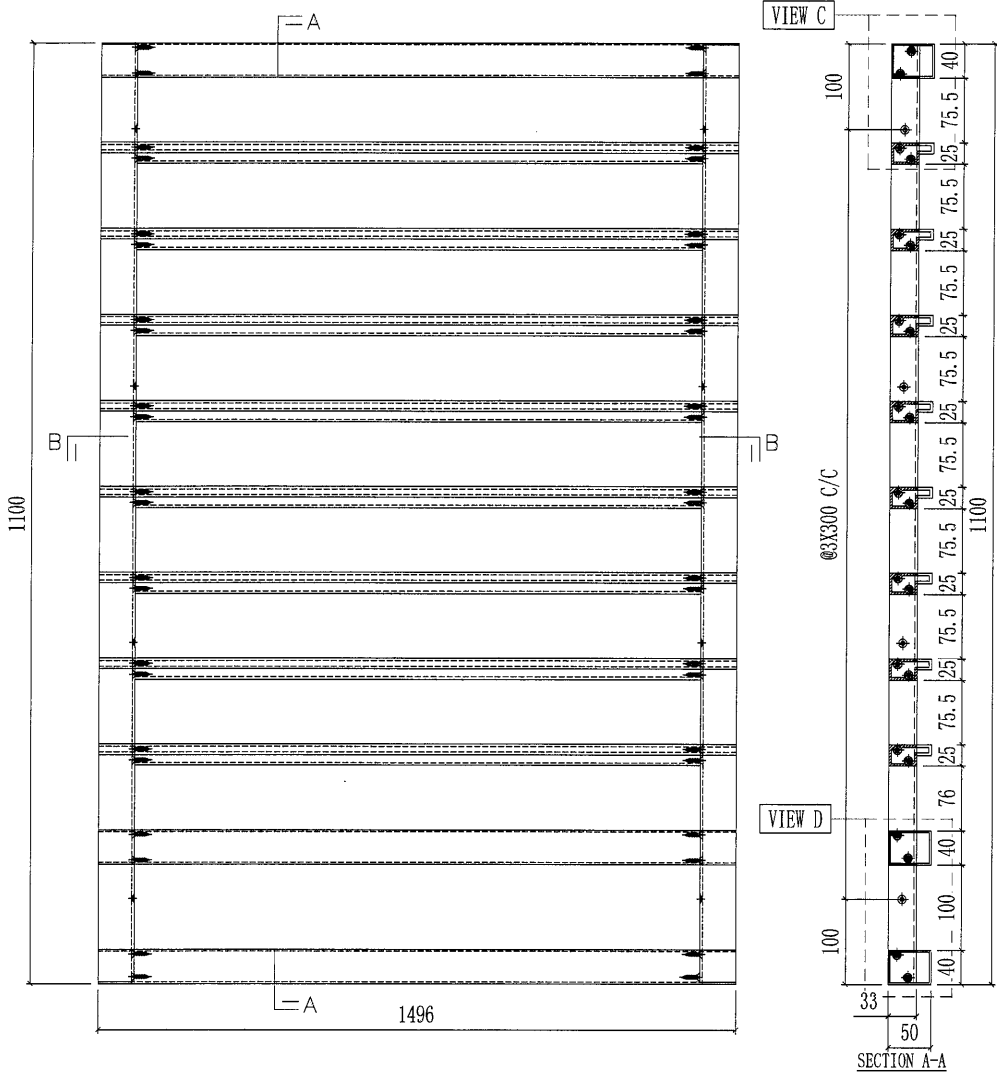

部件编号	颜色	数量
AC-U01G	深灰色	1

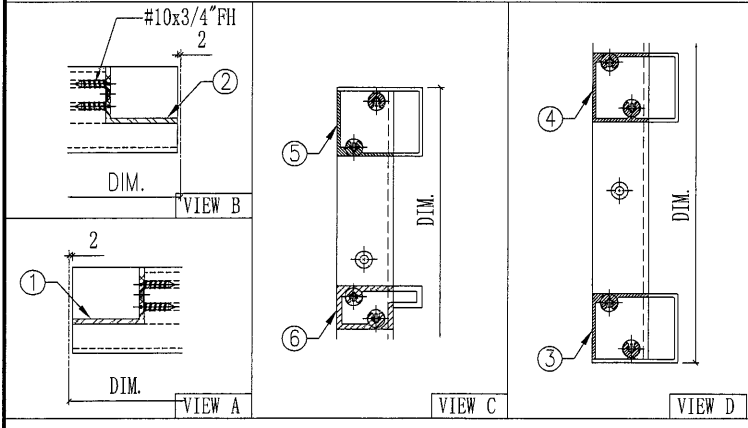
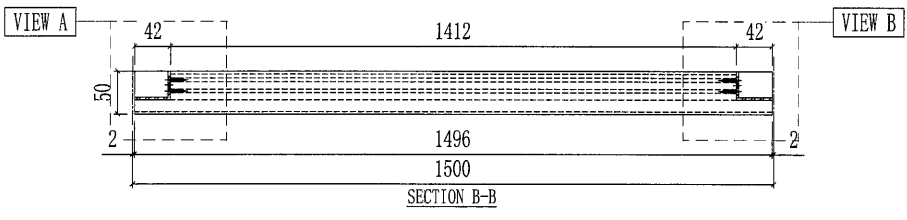

6	X85704-A01G-01	1496	8
5	X85705-A02G-01	1496	1
4	X85705-A03G-01	1496	1
3	X85705-A01G-01	1496	1
2	X85807-A01RG	1095	1
1	X85807-A01LG	1095	1
序号	部件图号	长度	数量

AC-U01G(深灰色) 部件清单

(50)

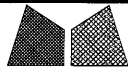
 美特鋁質有限公司 MIDI Aluminium Fabricator Ltd.		工程號 J851 地盘 青衣190	類別 制圖 W. E. X	物料號 - 2020-06-13	圖號 AC-U26R 數量 -
修改 - 日期 -	採用工廠 <input checked="" type="checkbox"/> 地盤 材料颜色 -	图纸名称 AC格栅玉组裝图 材料 -	復核 - 批准 -	單件重量 - (KG)	

部件编号	颜色	数量
AC-U26RG	深灰色	1

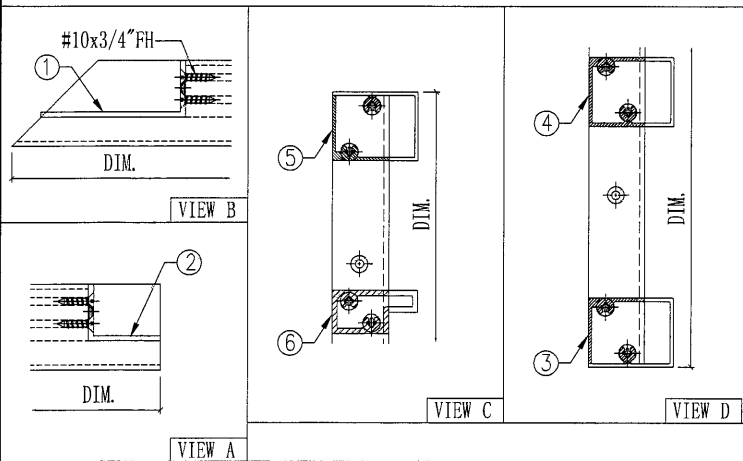
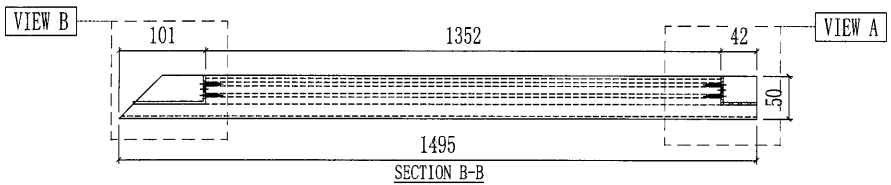
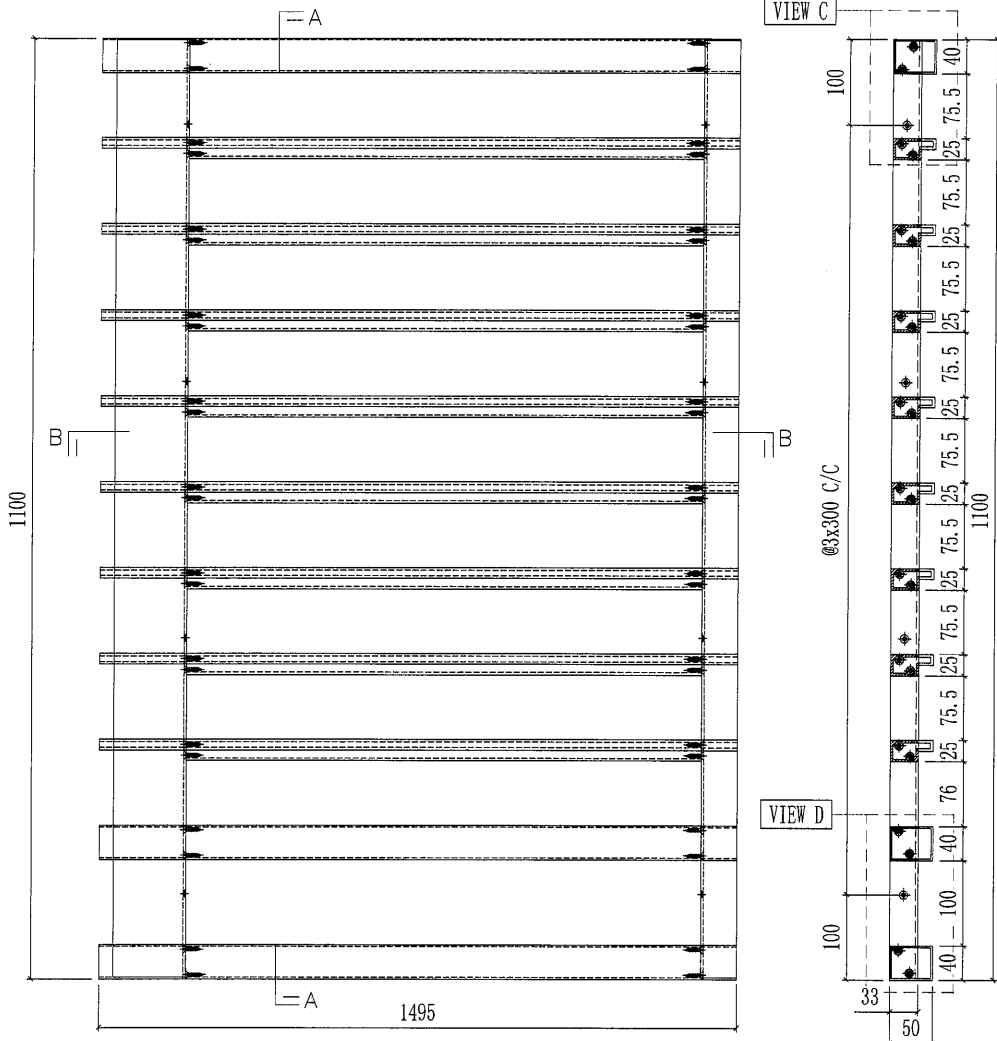

6	X85704-A03G-03	1495	8
5	X85705-A08G-03	1495	1
4	X85705-A09G-03	1495	1
3	X85705-A07G-03	1495	1
2	X85807-A01RG	1095	1
1	X85808-A01LG	1095	1
序号	部件图号	长度	数量
AC-U26RG(深灰色) 部件清单			

(51)

 美特鋁質有限公司 MIDI Aluminium Fabricator Ltd.				工程號 J851 地盘 青衣190	類別 制圖 W. E. X	物料號 - 2020-06-13	圖號 AC-U38L 數量 -
修改 A - - 日期 27/10 - -	採用工廠 ✓ 材料颜色 -	图纸名称 AC格栅玉组装图 材料 -	復核 - 批准 -	數量 - 單件重量 - (KG)			

部件编号	颜色	数量
AC-U38LG	深灰色	1

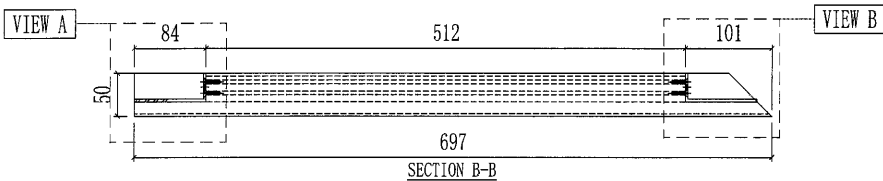
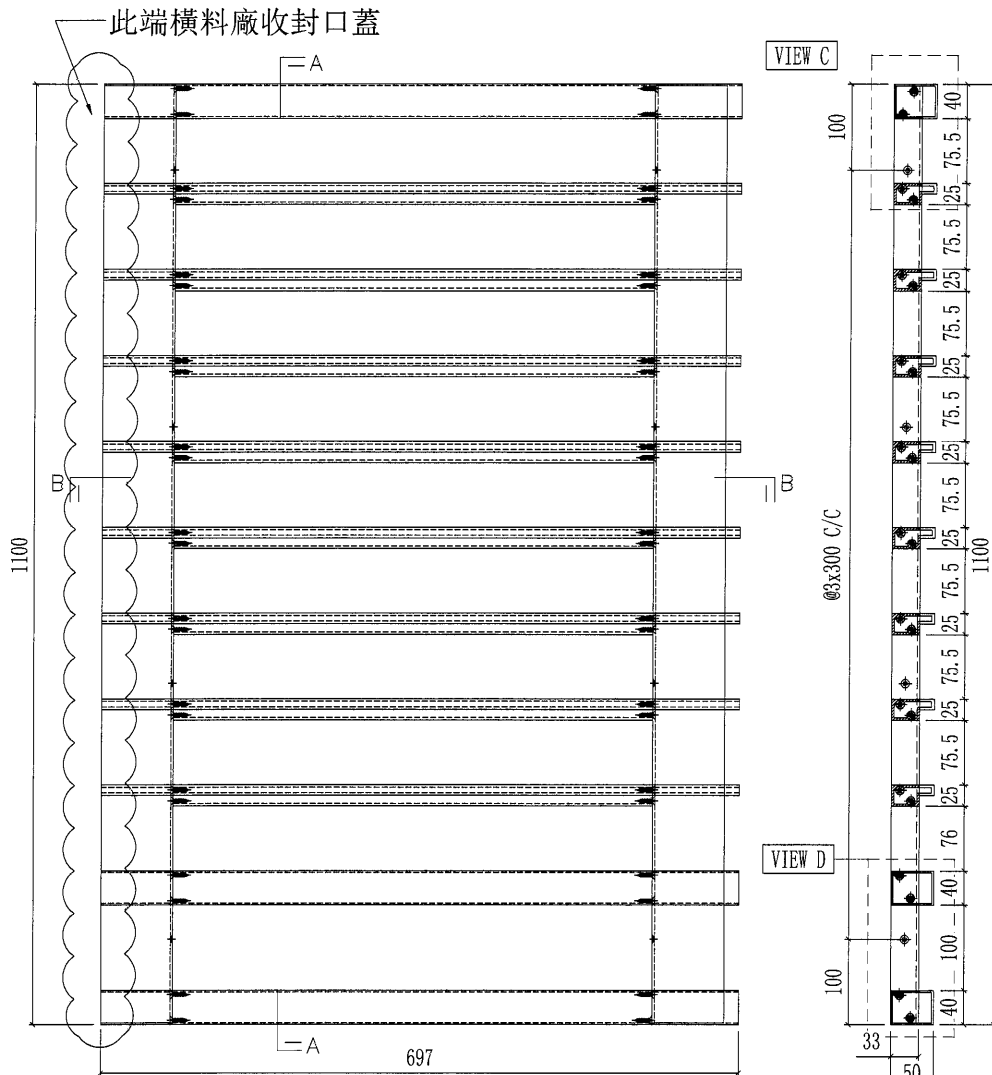

SECTION A-A

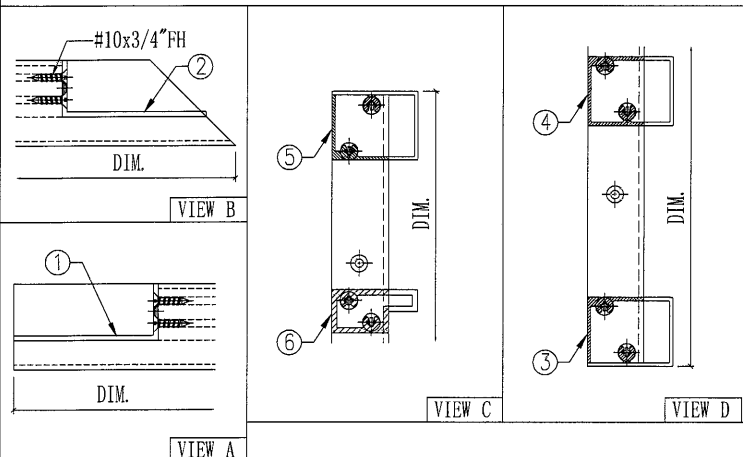

6	X85704-A02G-01	697	8
5	X85705-A05G-01	697	1
4	X85705-A06G-01	697	1
3	X85705-A04G-01	697	1
2	X85808-A01RG	1095	1
1	X85808-A01LG	1095	1
序号	部件图号	长度	数量
AC-U38LG(深灰色) 部件清单			

(52)

美特鋁質有限公司 MIDI Aluminium Fabricator Ltd.				工程號	J851	類別		物料號	-			
				地盘	青衣190	制圖	W. E. X	2020-06-13	圖號	X85704-A01-1		
修改	A	-	-	採用工廠	✓	地盤	AC格柵加工圖	復核	-	-	數量	-
日期	27/10	-	-	材料顏色	-	材料	X85704	批准	-	-	單件重量	- (KG)

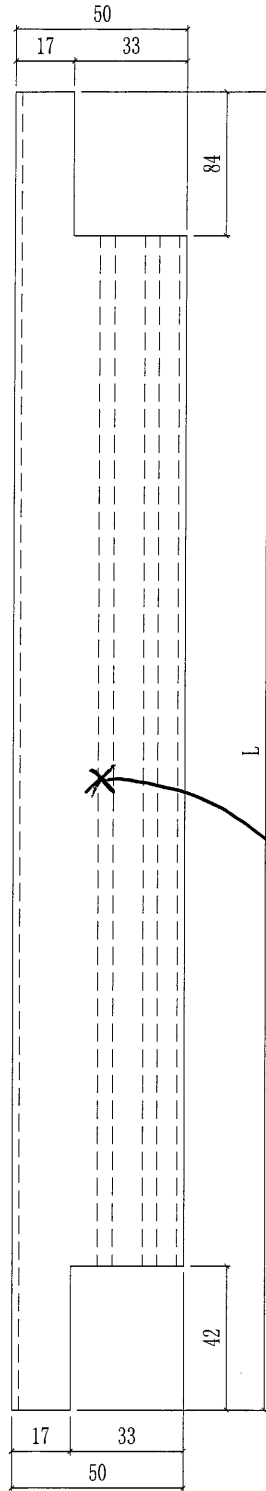

部件编号	颜色	L	数量
X85704-A01G-24	深灰色	468	8
X85704-A01G-33	深灰色	1207.5	8

X85704 类圖紙
是這樣看,請
勿開錯避位!

此面

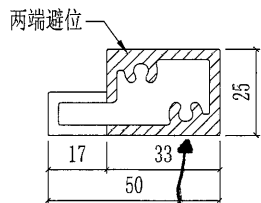

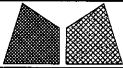
 美特鋁質有限公司 MIDI Aluminium Fabricator Ltd.				工程號	J851	類別		物料號	-			
				地盘	青衣190	制圖	W. E. X	2020-06-13	圖號	X85704-A01-2		
修改	A	-	-	採用工廠	✓ 地盘	图纸名称	AC格栅加工图	復核	-	-	數量	-
日期	27/10	-	-	材料颜色	-	材料	X85704	批准	-	-	單件重量	- (KG)

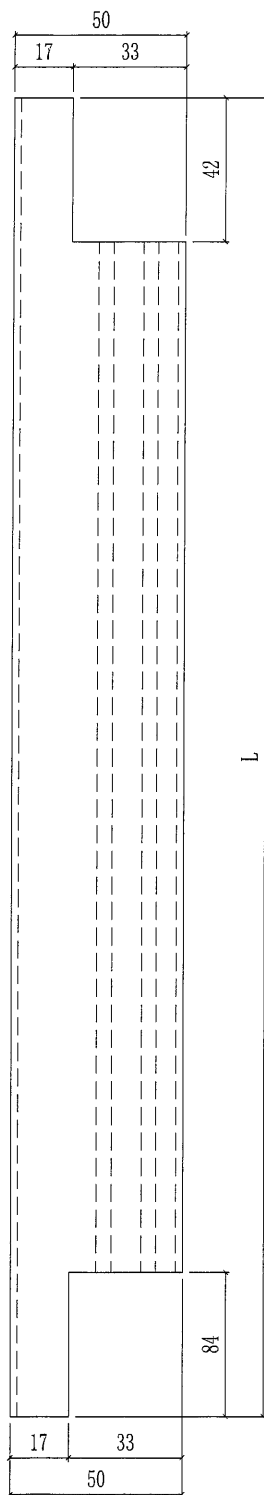

部件编号	颜色	L	数量
X85704-A01G-16	深灰色	1238	3
X85704-A01G-18	深灰色	583	8
X85704-A01W-30	白色	1443	8
X85704-A01W-32	白色	1673	16
X85704-A01G-35	深灰色	468	8

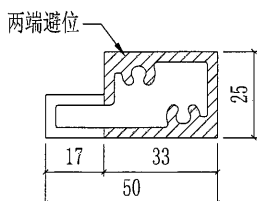

 美特鋁質有限公司 MIDI Aluminium Fabricator Ltd.				工程號 J851 地盘 青衣190	類別 制圖 W. E. X	物料號 - 2020-06-13	圖號 X85704-A01-3
修改 A 日期 27/10	-	-	採用工廠 <input checked="" type="checkbox"/> 地盘	图纸名称 AC格栅加工图 材料 X85704	復核 - 批准 -	數量 - 單件重量 - (KG)	

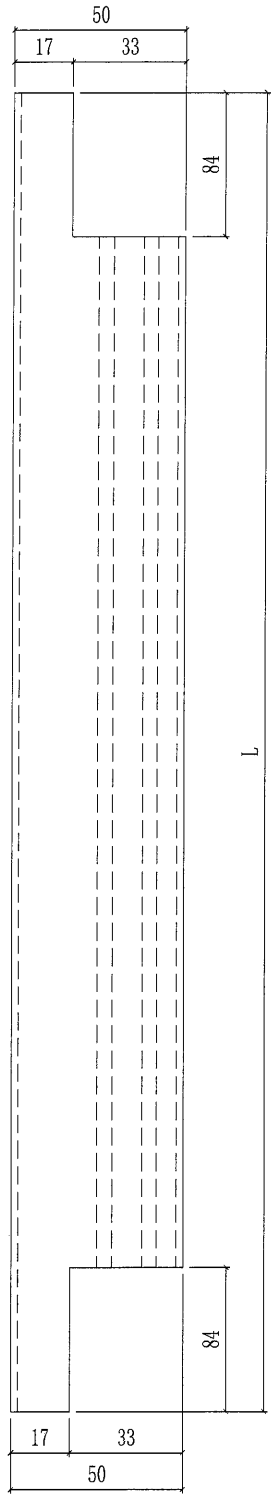

部件编号	颜色	L	数量
X85704-A01W-29	白色	1715	8
X85704-A01G-29a	深灰色	1625	8
X85704-A01W-29a	白色	1625	24
X85704-A01G-29b	深灰色	1615	16
X85704-A01W-29b	白色	1615	16
X85704-A01W-31	白色	1650	8
X85704-A01G-34	深灰色	1515	8

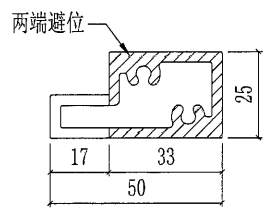

55

 美特鋁質有限公司 MIDI Aluminium Fabricator Ltd.				工程號	J851	類別		物料號	-			
				地盘	青衣190	制圖	W. E. X	2020-06-13	圖號	X85704-A01-4		
修改	A	-	-	採用工廠	✓ 地盘	圖紙名稱	AC格栅加工图	復核	-	-	數量	-
日期	27/10	-	-	材料颜色	-	材料	X85704	批准	-	-	單件重量	- (KG)

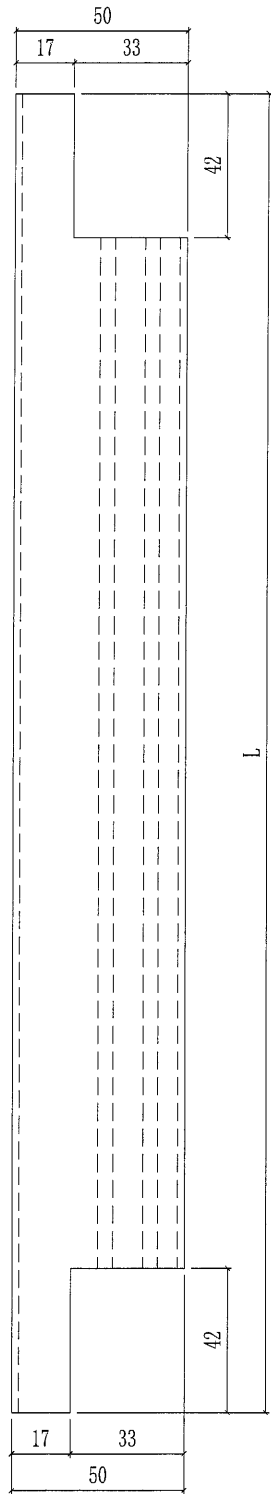

部件编号	颜色	L	数量
X85704-A01G-01	深灰色	1496	8
X85704-A01G-07	深灰色	1396	16

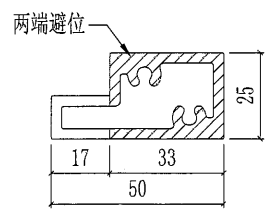

56

 美特鋁質有限公司 MIDI Aluminium Fabricator Ltd.				工程號	J851	類別		物料號	-					
				地盘	青衣190	制圖	W. E. X	2020-06-13	圖號	X85704-A02-1				
修改	A	-	-	採用工廠	✓	地盘		圖紙名稱	AC格栅加工图	復核	-	-	數量	-
日期	27/10	-	-	材料顏色	-			材料	X85704	批准	-	-	單件重量	- (KG)

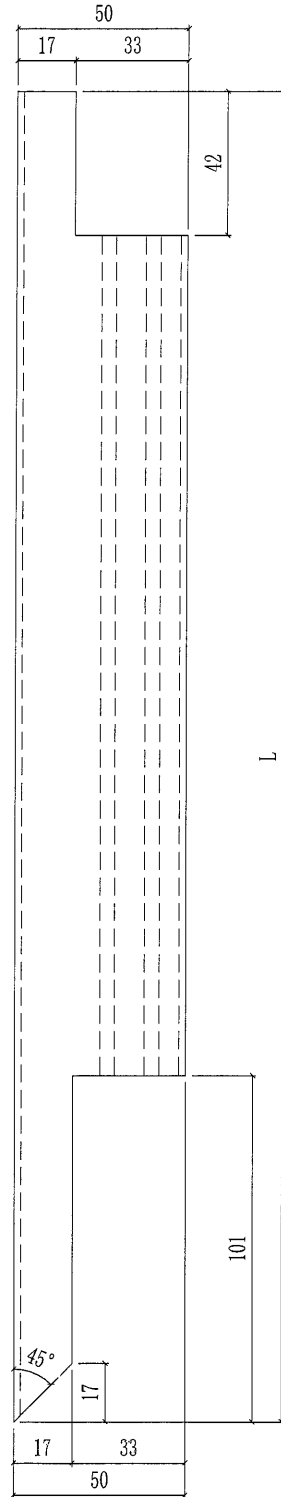

部件编号	颜色	L	数量
X85704-A02G-06	深灰色	1395	8

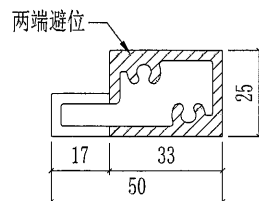

 美特鋁質有限公司 MIDI Aluminium Fabricator Ltd.				工程號 J851 地盘 青衣190	類別 制圖 W. E. X	物料號 - 2020-06-13	圖號 X85704-A02-2 數量 -
修改 A 日期 27/10	-	-	採用工廠 <input checked="" type="checkbox"/> 地盘 材料颜色 -	图纸名称 AC格栅加工图 材料 X85704	復核 - 批准 -	-	單件重量 - (KG)

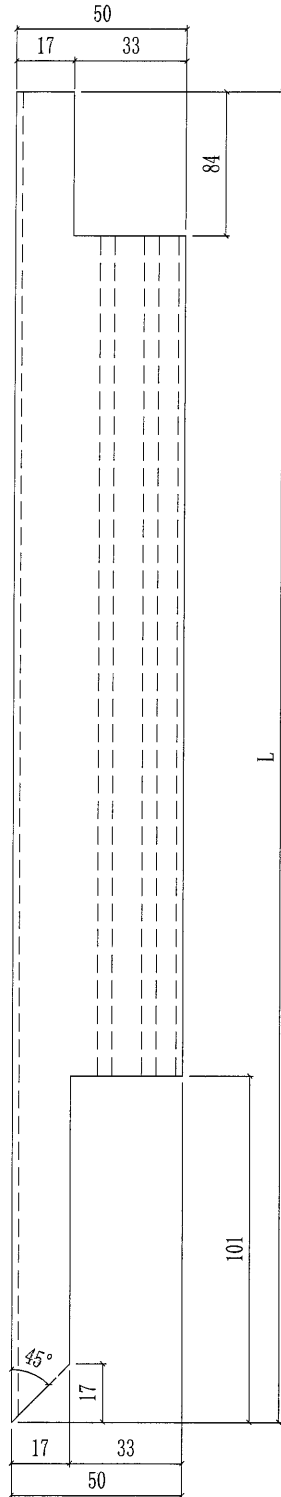

部件编号	颜色	L	数量
X85704-A02G-01	深灰色	697	16
X85704-A02W-01	白色	697	16
X85704-A02W-07	白色	347	8
X85704-A02G-11	深灰色	247	8

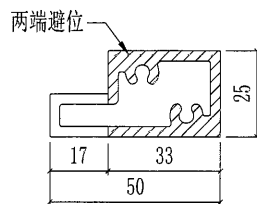

58

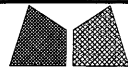
 美特鋁質有限公司 MIDI Aluminium Fabricator Ltd.				工程號	J851	類別		物料號	-					
				地盘	青衣190	制圖	W. E. X	2020-06-13	圖號	X85704-A03-1				
修改	A	-	-	採用工廠	✓	地盘		圖紙名稱	AC格栅加工图	復核	-	-	數量	-
日期	27/10	-	-	材料颜色	-	材料	X85704	批准	-	-	-	-	單件重量	- (KG)

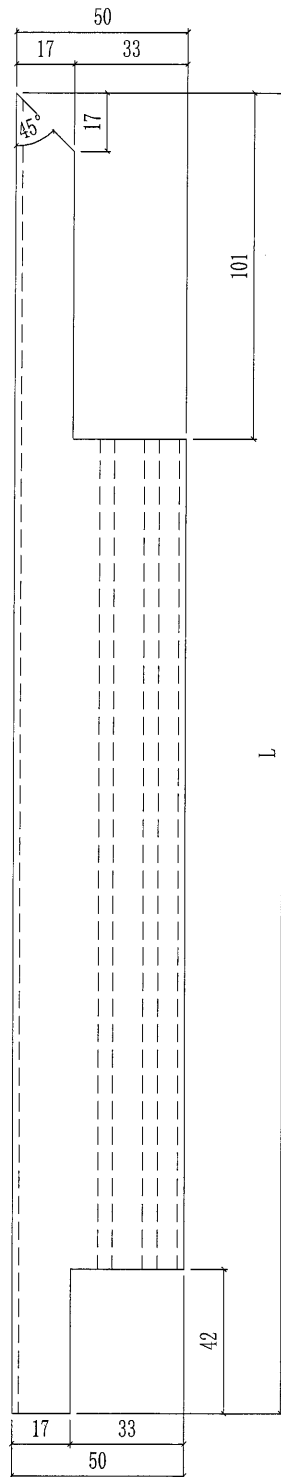

部件编号	颜色	L	数量
X85704-A03G-03	深灰色	1495	8
X85704-A03G-05	深灰色	870	8
X85704-A03W-06	白色	405	8
X85704-A03W-11	白色	1720	8
X85704-A03G-12	深灰色	1395	8

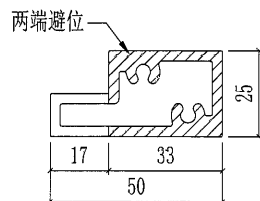

 美特鋁質有限公司 MIDI Aluminium Fabricator Ltd.				工程號	J851	類別		物料號	-			
				地盘	青衣190	制圖	W. E. X	2020-06-13	圖號	X85704-A03-2		
修改	A	-	-	採用工廠	✓ 地盘	图纸名称	AC格栅加工图	復核	-	-	數量	-
日期	27/10	-	-	材料颜色	-	材料	X85704	批准	-	-	單件重量	- (KG)

部件编号	颜色	L	数量
X85704-A03G-07	深灰色	247	8

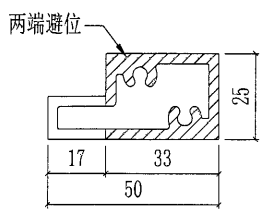
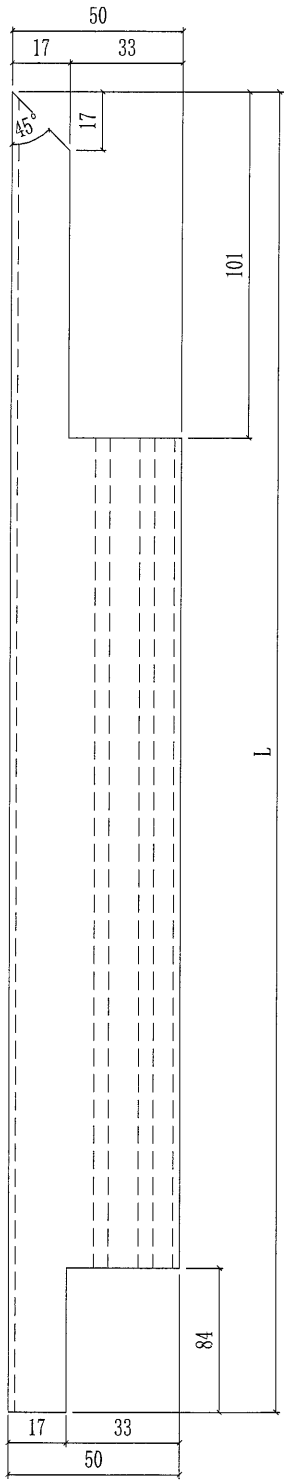

60

 美特鋁質有限公司 MIDI Aluminium Fabricator Ltd.				工程號	J851	類別		物料號	-			
				地盘	青衣190	制圖	W. E. X	2020-06-13	圖號	X85704-X1G		
修改	A	-	-	採用工廠	✓ 地盘	图纸名称	AC格栅加工图	復核	-	-	數量	-
日期	27/10	-	-	材料颜色	-	材料	X85704	批准	-	-	單件重量	- (KG)

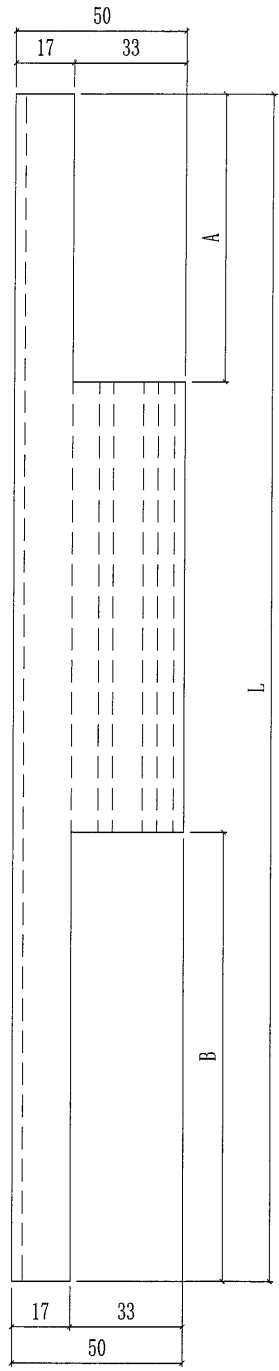

部件编号	颜色	A	B	L	数量
X85704-X1G	深灰色	42	264	1418	5

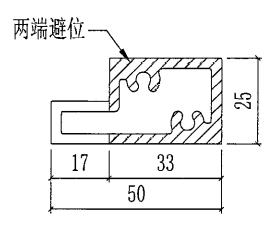

(61)

美特鋁質有限公司 MIDI Aluminium Fabricator Ltd.				工程號	J851	類別		物料號	-			
				地盘	青衣190	制圖	W. E. X	2020-06-13	圖號	X85704-B02-1		
修改	A	-	-	採用工廠	✓	地盘	圖紙名稱	AC格柵加工圖	復核	-	數量	-
日期	27/10	-	-	材料顏色	-		材料	X85704	批准	-	單件重量	- (KG)

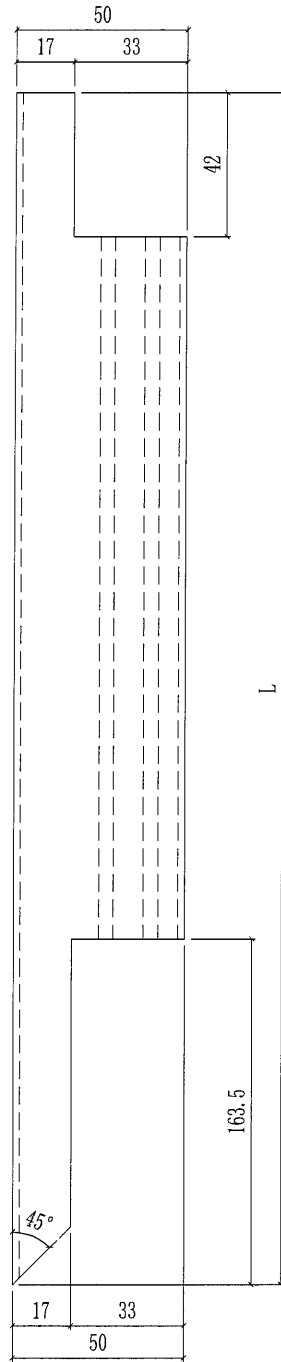

部件编号	颜色	L	数量
X85704-B02G-01	深灰色	1208.5	8

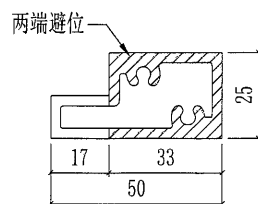

62

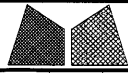
 美特鋁質有限公司 MIDI Aluminium Fabricator Ltd.				工程號 J851 地盘 青衣190	類別 制圖 W. E. X	物料號 - 圖號 X85705-A01-2
修改 A 日期 27/10	- -	採用 工廠 ✓ 材料 颜色 -	地盘 材料 X85705	图纸名称 AC格柵加工图 材料 X85705	復核 - 批准 -	數量 - 單件重量 - (KG)

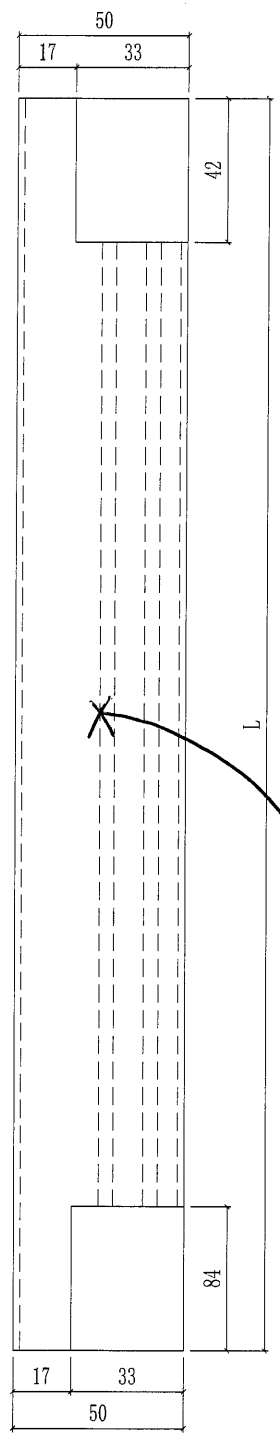

部件编号	颜色	L	数量
X85705-A01G-18	深灰色	583	1

X85705 类加工图
 是这样看，请
 勿开错避位

此面

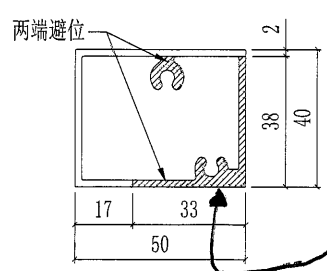

 美特鋁質有限公司 MIDI Aluminium Fabricator Ltd.				工程號 J851 地盘 青衣190	類別 制圖 W. E. X	物料號 - 2020-06-13	圖號 X85705-A01-3
修改 A 日期 27/10	-	-	採用工廠 <input checked="" type="checkbox"/> 地盤 材料颜色 -	图纸名称 AC格栅加工图 材料 X85705	復核 - 批准 -	數量 - 單件重量 -	- (KG)

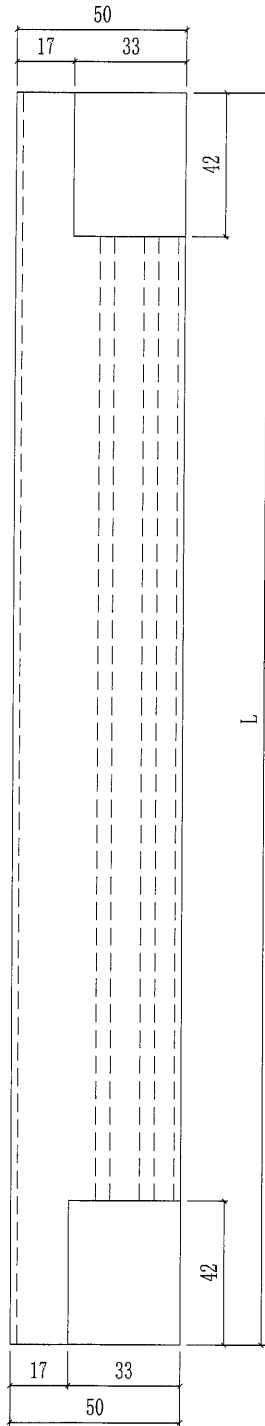

部件编号	颜色	L	数量
X85705-A01G-01	深灰色	1496	1

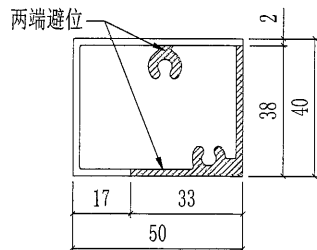

164

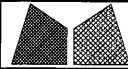
 美特鋁質有限公司 MIDI Aluminium Fabricator Ltd.				工程號	J851	類別		物料號	-	
				地盘	青衣190	制圖	W. E. X	2020-06-13	圖號	X85705-A02-1
修改	A	-	-	採用工廠	✓	地盘			數量	-
日期	27/10	-	-	材料颜色	-	材料	X85705		單件重量	- (KG)

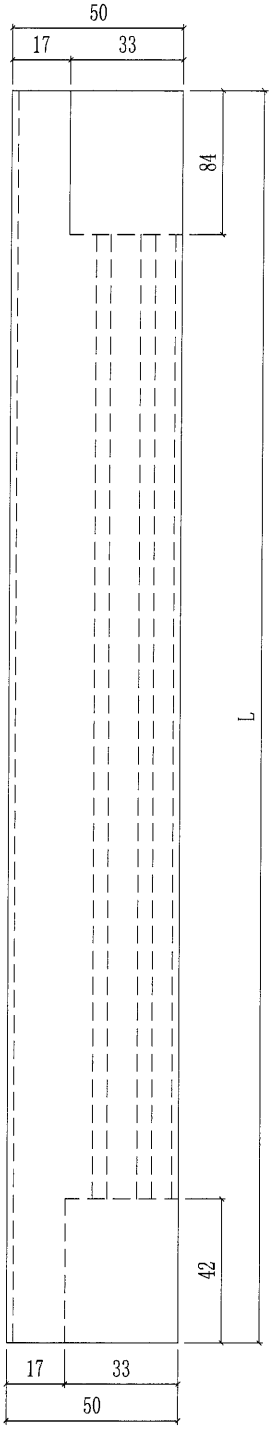

部件编号	颜色	L	数量
X85705-A02G-24	深灰色	468	1
X85705-A02G-33	深灰色	1208.5	1

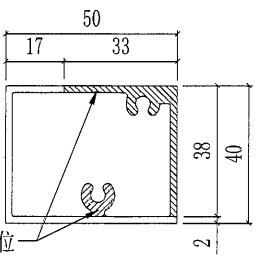

两端避位

65

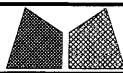
 美特鋁質有限公司 MIDI Aluminium Fabricator Ltd.				工程號 J851 地盘 青衣190	類別 制圖 W. E. X	物料號 - 2020-06-13	圖號 X85705-A02-2
修改 A 日期 27/10	-	-	採用工廠 <input checked="" type="checkbox"/> 地盤	图纸名称 AC格栅加工图 材料 X85705	復核 - 批准 -	數量 - 單件重量 - (KG)	

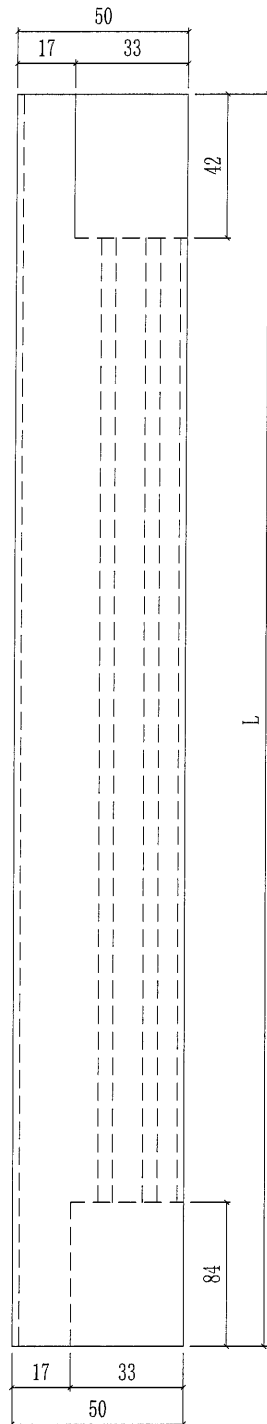

部件编号	颜色	L	数量
X85705-A02G-16	深灰色	1418	1
X85705-A02G-18	深灰色	583	1
X85705-A02W-30	白色	1433	1
X85705-A02W-32	白色	1673	2
X85705-A02G-35	深灰色	468	1

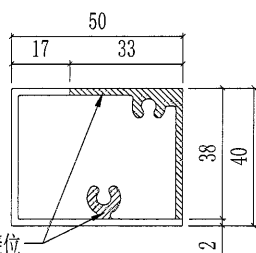

两端避位

66

 美特鋁質有限公司 MIDI Aluminium Fabricator Ltd.				工程號	J851	類別		物料號	-	
				地盘	青衣190	制圖	W. E. X	2020-06-13	圖號	X85705-A02-3
修改	A	-	-	採用工廠	✓	地盘		AC格柵加工圖	復核	-
日期	27/10	-	-	材料顏色	-	材料	X85705	批准	-	-
									數量	-
									單件重量	- (KG)

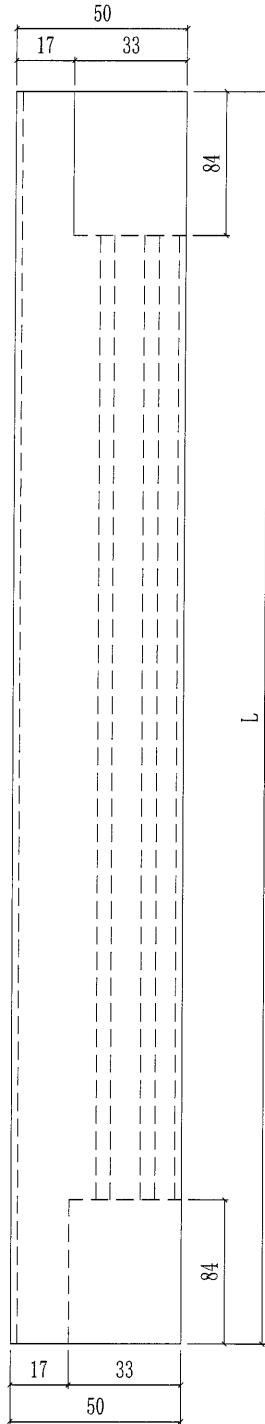

部件编号	颜色	L	数量
X85705-A02W-29	白色	1715	1
X85705-A02G-29a	深灰色	1625	1
X85705-A02W-29a	白色	1625	3
X85705-A02G-29b	深灰色	1615	2
X85705-A02W-29b	白色	1615	2
X85705-A02W-31	白色	1650	1
X85705-A02G-34	深灰色	1515	1

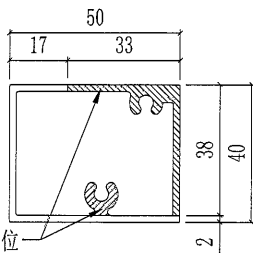

两端避位

 美特鋁質有限公司 MIDI Aluminium Fabricator Ltd.				工程號 J851 地盘 青衣190	類別 制圖 W. E. X	物料號 - 2020-06-13	圖號 X85705-A02-4
修改 A 日期 27/10	-	-	採用工廠 <input checked="" type="checkbox"/> 地盘 材料颜色 -	图纸名称 AC格栅加工图 材料 X85705	復核 - 批准 -	-	數量 - 單件重量 - (KG)

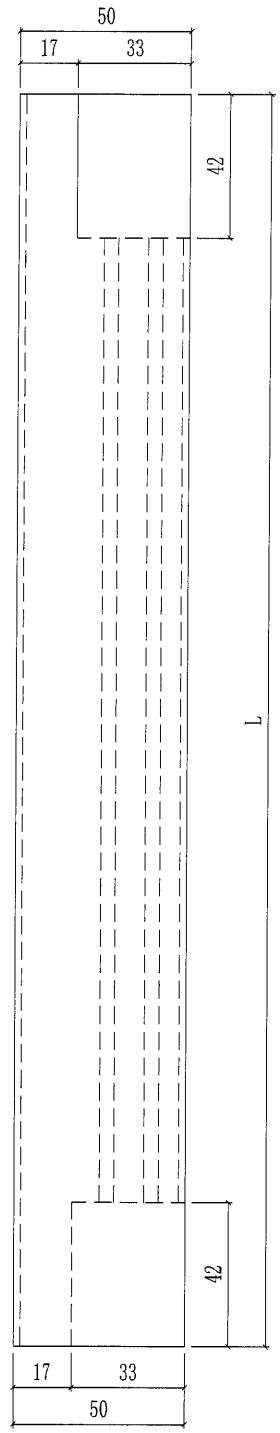

部件编号	颜色	L	数量
X85705-A02G-01	深灰色	1496	1
X85705-A02G-07	深灰色	1396	2

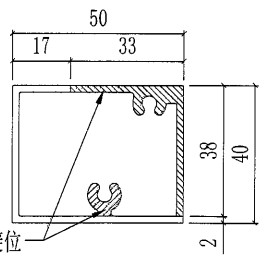

两端避位

68

 美特鋁質有限公司 MIDI Aluminium Fabricator Ltd.				工程號 J851 地盘 青衣190	類別 制圖 W. E. X	物料號 - 2020-06-13	圖號 X85705-A03-2
修改 A 日期 27/10	-	-	採用工廠 <input checked="" type="checkbox"/> 地盤 材料颜色 -	图纸名称 AC格栅加工图 材料 X85705	復核 - 批准 -	數量 - 單件重量 -	- (KG)

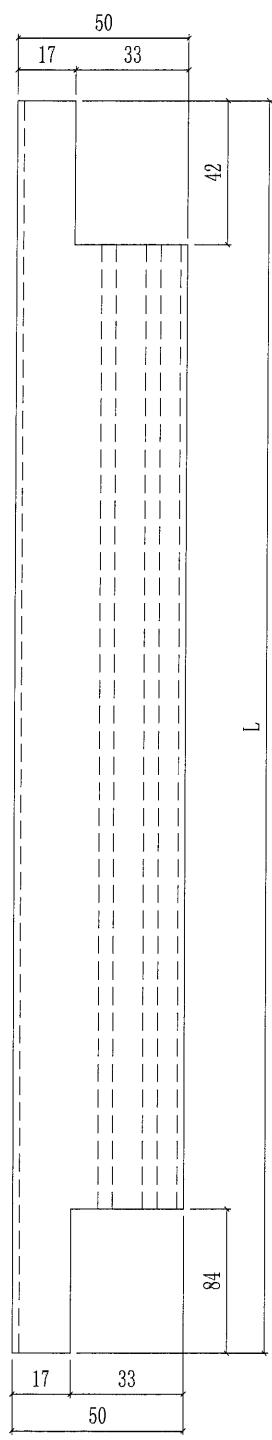

部件编号	颜色	L	数量
X85705-A03G-18	深灰色	583	1

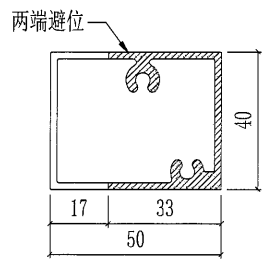

69

美特鋁質有限公司 MIDI Aluminium Fabricator Ltd.				工程號	J851	類別		物料號	-				
				地盘	青衣190	制圖	W. E. X	2020-06-13	圖號	X85705-A03-3			
修改	A	-	-	採用工廠	✓	地盘	AC格柵加工圖	復核	-	-	數量	-	
日期	27/10	-	-	材料顏色	-		材料	X85705	批准	-	-	單件重量	- (KG)

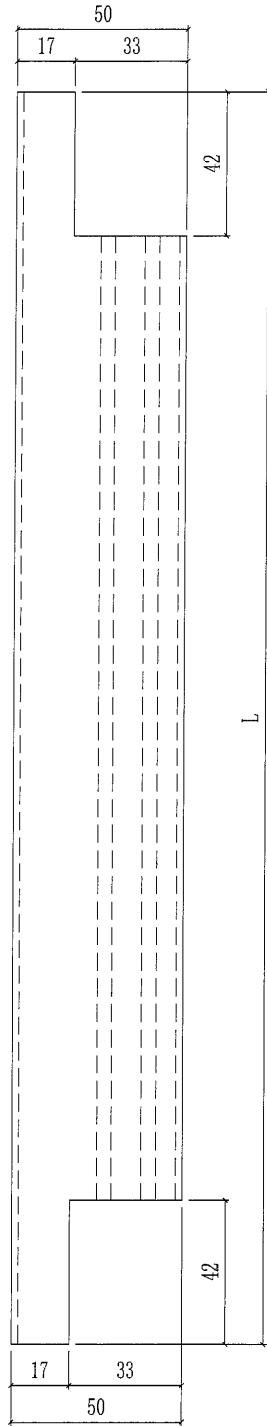

部件编号	颜色	L	数量
X85705-A03G-01	深灰色	1496	1

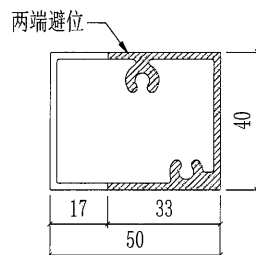

70

 美特鋁質有限公司 MIDI Aluminium Fabricator Ltd.				工程號 J851	類別 -	物料號 -		
地盤 青衣190				制圖 W. E. X	2020-06-13	圖號 X85705-A04-2	-	
修改 A	-	-	採用工廠 <input checked="" type="checkbox"/>	地盤 <input checked="" type="checkbox"/>	圖紙名稱 AC格柵加工圖	復核 -	-	數量 -
日期 27/10	-	-	材料顏色 -	材料 X85705	批准 -	-	單件重量 -	(KG)

部件编号	颜色	L	数量
X85705-A04G-01	深灰色	697	1

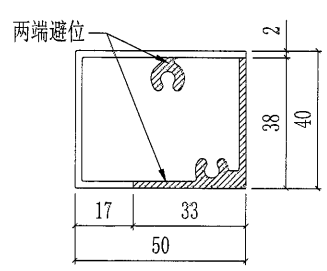
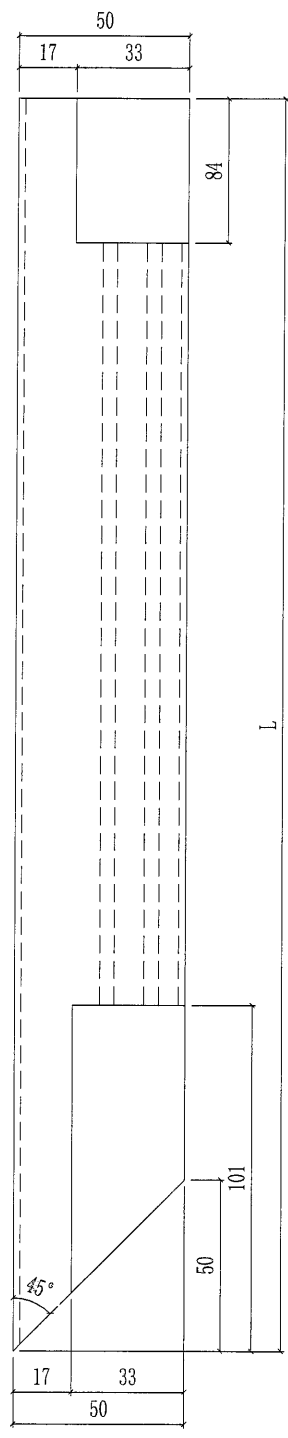

71

 美特鋁質有限公司 MIDI Aluminium Fabricator Ltd.				工程號	J851	類別		物料號	-			
				地盘	青衣190	制圖	W. E. X	2020-06-13	圖號	X85705-A05-1		
修改	A	-	-	採用工廠	✓	地盘	图紙名稱	AC格栅加工图	復核	-	數量	-
日期	27/10	-	-	材料顏色	-		材料	X85705	批准	-	單件重量	- (KG)

部件编号	颜色	L	数量
X85705-A05G-06	深灰色	1395	1

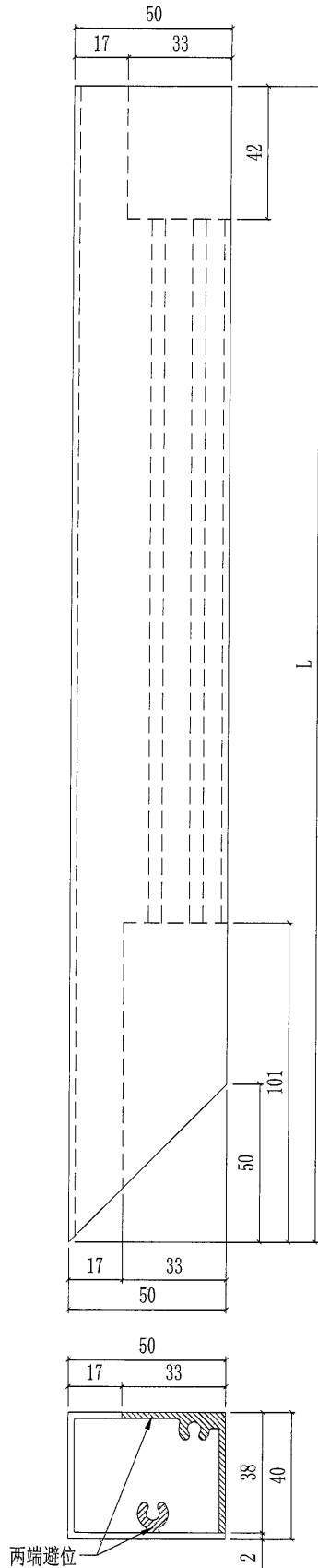

72

 美特鋁質有限公司 MIDI Aluminium Fabricator Ltd.				工程號 J851 地盘 青衣190	類別 制圖 W. E. X	物料號 - 2020-06-13	圖號 X85705-A05-2
修改 A 日期 27/10	-	-	採用工廠 ✓ 材料颜色 -	图纸名称 AC格栅加工图 材料 X85705	復核 - 批准 -	數量 - 單件重量 -	- (KG)

部件编号	颜色	L	数量
X85705-A05G-01	深灰色	697	2
X85705-A05W-01	白色	697	2
X85705-A05W-07	白色	347	1
X85705-A05G-11	深灰色	247	1

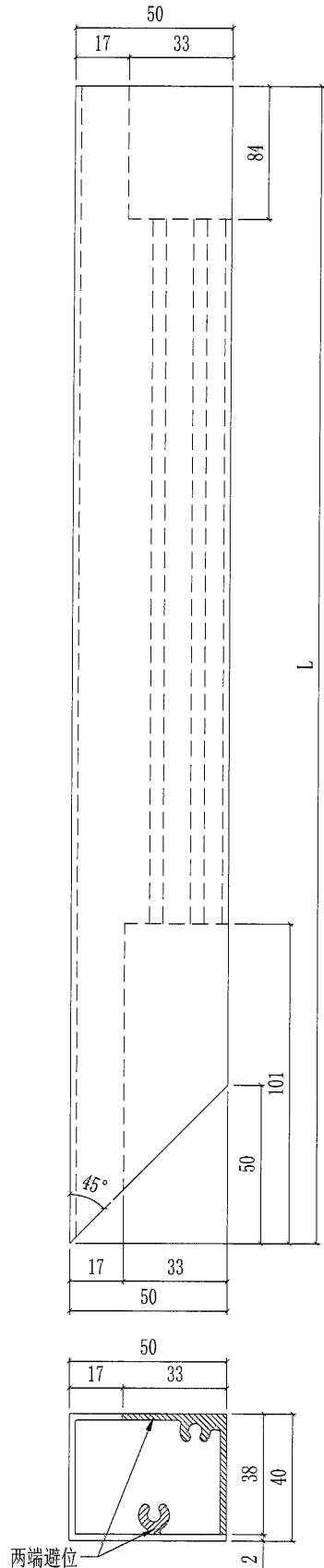

73

美特鋁質有限公司 MIDI Aluminium Fabricator Ltd.				工程號	J851	類別		物料號	-			
				地盘	青衣190	制圖	W. E. X	2020-06-13	圖號	X85705-A06-2		
修改	A	-	-	採用工廠	✓	地盘	AC格柵加工圖	復核	-	-	數量	-
日期	27/10	-	-	材料顏色	-	材料	X85705	批准	-	-	單件重量	- (KG)

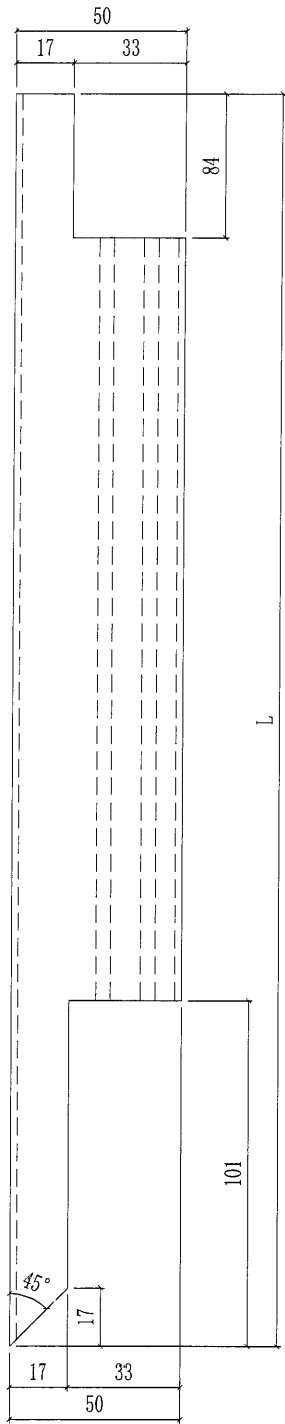

部件编号	颜色	L	数量
X85705-A06G-01	深灰色	697	1

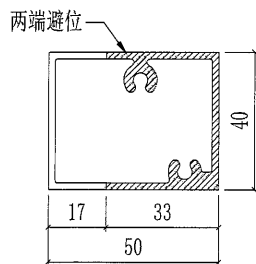

74

 美特鋁質有限公司 MIDI Aluminium Fabricator Ltd.				工程號 J851 地盘 青衣190	類別 制圖 W. E. X	物料號 - 2020-06-13	圖號 X85705-A07-1 數量 -
修改 A 日期 27/10	-	-	採用工廠 <input checked="" type="checkbox"/> 地盘 材料颜色 -	图纸名称 AC格栅加工图 材料 X85705	復核 - 批准 -	-	單件重量 - (KG)

部件编号	颜色	L	数量
X85705-A07G-03	深灰色	1495	1

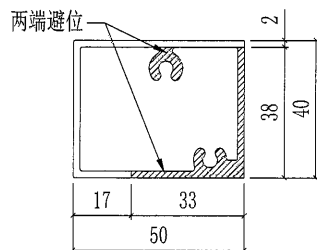
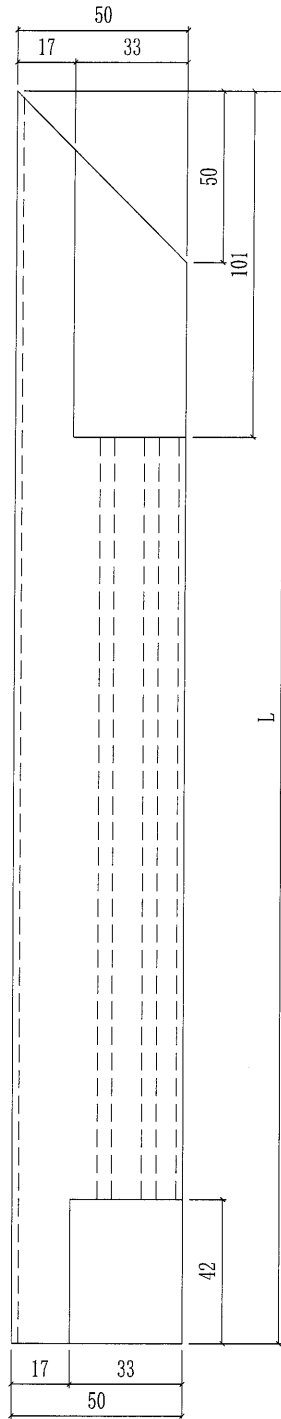

75

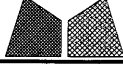
 美特鋁質有限公司 MIDI Aluminium Fabricator Ltd.				工程號 J851 地盘 青衣190	類別 制圖 W. E. X	物料號 - 圖號 X85705-A08-1		
修改 A 日期 27/10	-	-	採用工廠 ✓ 材料颜色 -	图纸名称 AC格栅加工图 材料 X85705	復核 - 批准 -	-	數量 - 單件重量 - (KG)	-

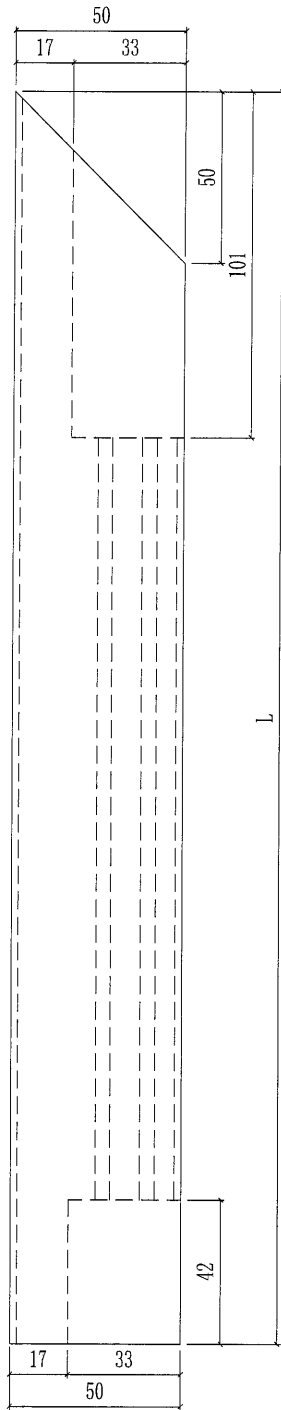

部件编号	颜色	L	数量
X85705-A08G-03	深灰色	1495	1
X85705-A08G-05	深灰色	870	1
X85705-A08W-06	白色	405	1
X85705-A08W-11	白色	1720	2
X85705-A08G-12	深灰色	1395	1

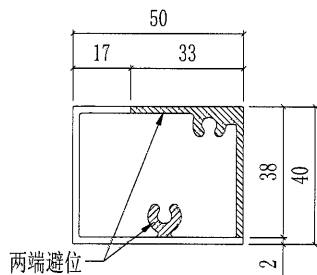

 美特鋁質有限公司 MIDI Aluminium Fabricator Ltd.				工程號	J851	類別		物料號	-	
				地盘	青衣190	制圖	W. E. X	2020-06-13	圖號	X85705-A08-2
修改	A	-	-	採用工廠	✓	地盘			數量	-
日期	27/10	-	-	材料颜色	-	材料	X85705		單件重量	- (KG)
				图纸名称	AC格栅加工图	復核	-	-		
						批准	-	-		

部件编号	颜色	L	数量
X85705-A08G-07	深灰色	247	1

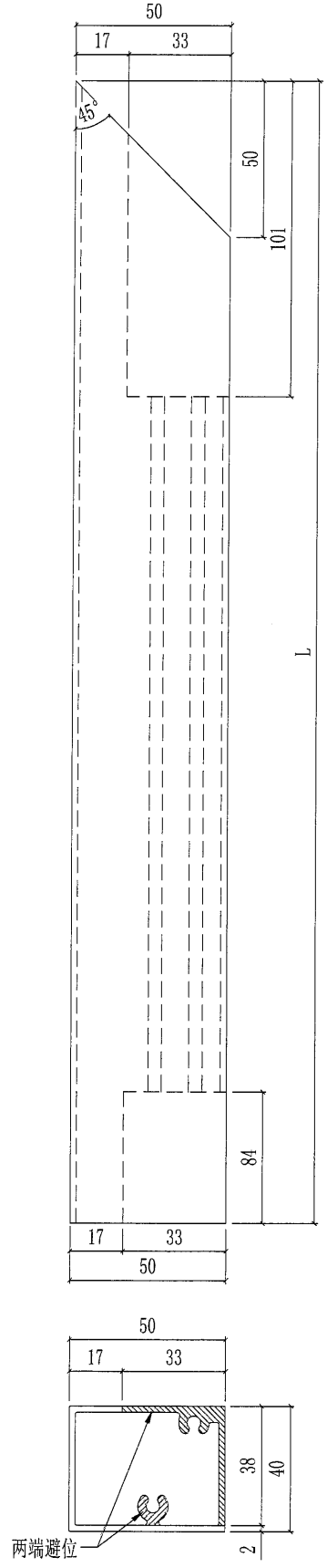

(77)

 美特鋁質有限公司 MIDI Aluminium Fabricator Ltd.				工程號	J851	類別		物料號	-			
				地盘	青衣190	制圖	W. E. X	2020-06-13	圖號	X85705-A09-1		
修改	A	-	-	採用工廠	✓	地盘	图纸名称	AC格柵加工图	復核	-	數量	-
日期	27/10	-	-	材料颜色	-		材料	X85705	批准	-	單件重量	- (KG)

部件编号	颜色	L	数量
X85705-A09G-03	深灰色	1495	1

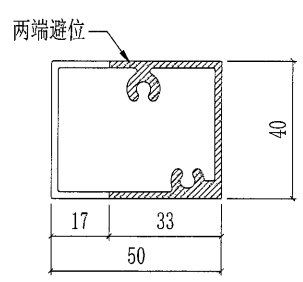
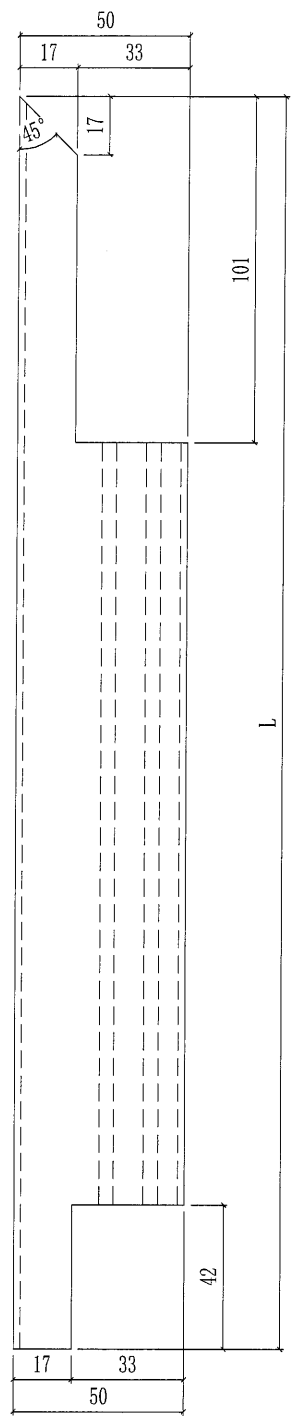

78

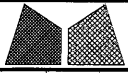

美特鋁質有限公司
MIDI Aluminium Fabricator Ltd.

工程號	J851	類別		物料號	-
地盘	青衣190	制圖	W. E. X	2020-06-13	圖號 X85705-B05-1
修改 A	-	採用工廠	✓	地盤	圖紙名稱 AC格柵加工圖
日期 27/10	-	材料顏色	-	材料	X85705
		復核	-	-	數量 -
		批准	-	-	單件重量 - (KG)

部件编号	颜色	L	数量
X85705-B05G-01	深灰色	1208.5	1

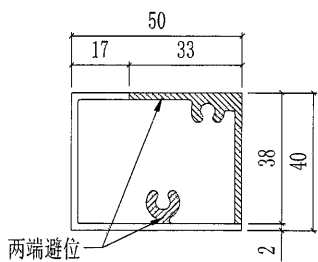
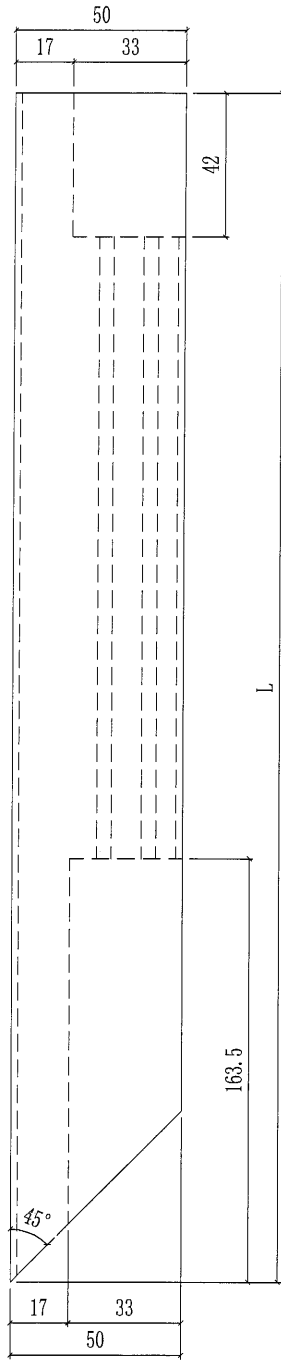

79

 美特鋁質有限公司 MIDI Aluminium Fabricator Ltd.			工程號 J851 地盘 青衣190	類別 制圖 W. E. X	物料號 - 2020-06-13	圖號 X85807-A01L 數量 -
修改 - 日期 -	採用工廠 <input checked="" type="checkbox"/> 地盘 材料颜色 -	图纸名称 AC格栅加工图 材料 X85807	復核 - 批准 -	單件重量 - (KG)		

部件编号	颜色	数量
X85807-A01LC	深灰色	2

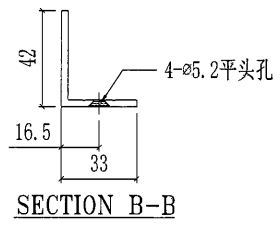
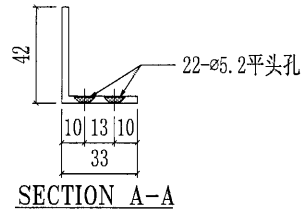
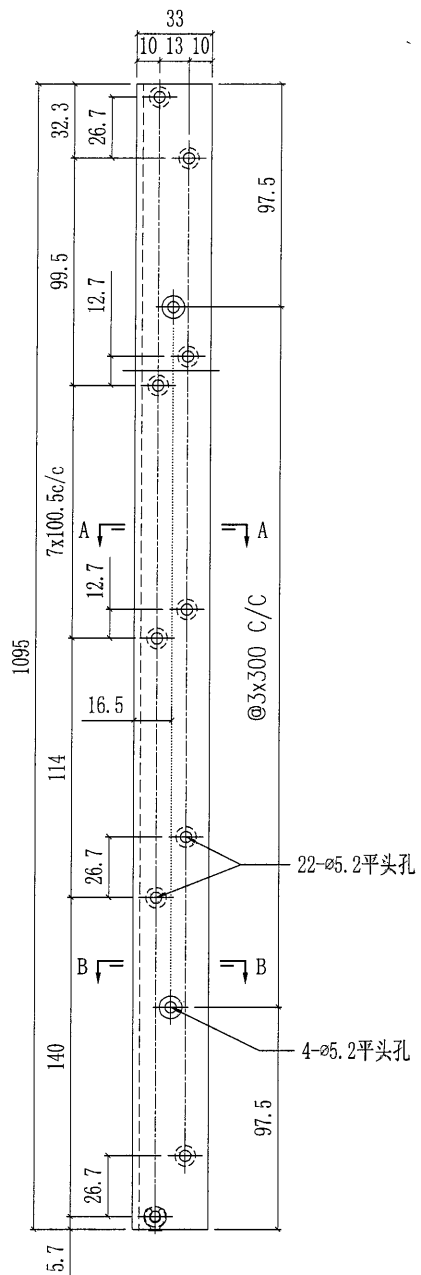

80

 美特鋁質有限公司 MIDI Aluminium Fabricator Ltd.			工程號 J851 地盘 青衣190	類別 制圖 W. E. X	物料號 - 2020-06-13	圖號 X85807-A01R 數量 -
修改 - 日期 -	採用工廠 ✓ 材料颜色 -	地盤 材料 X85807	图纸名称 AC格栅加工图 材料 X85807	復核 - 批准 -	單件重量 - (KG)	

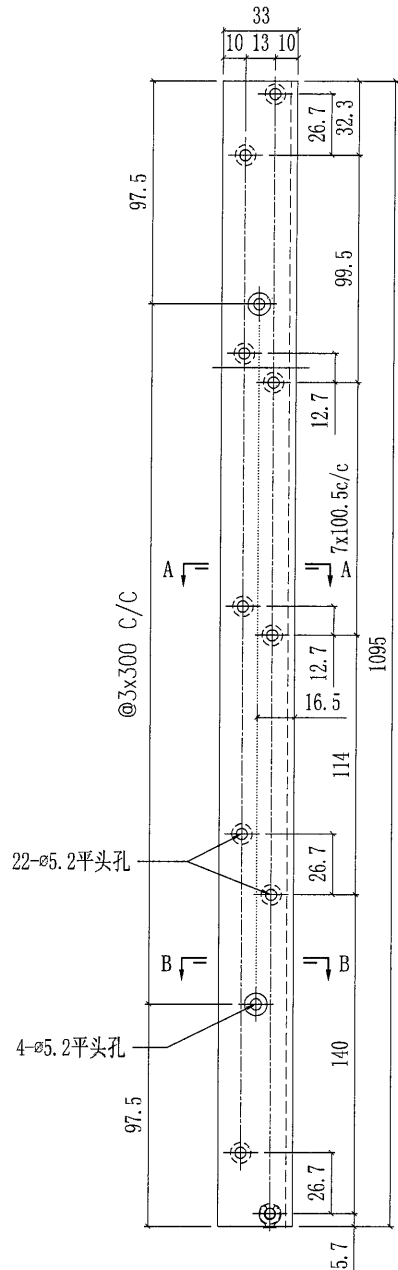

部件编号	颜色	数量
X85807-A01RG	深灰色	2

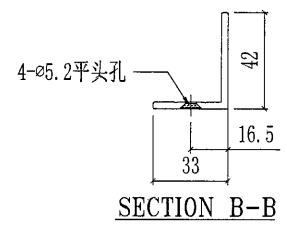
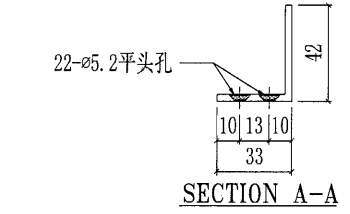

81

 美特鋁質有限公司 MIDI Aluminium Fabricator Ltd.			工程號	J851	類別		物料號	-			
修改	-	-	採用工廠	✓	地盤	AC格柵加工圖	制圖	W. E. X	2020-06-13	圖號	X85807-C01L
日期	-	-	材料顏色	-	材料	X85807	復核	-	-	數量	-
										單件重量	- (KG)

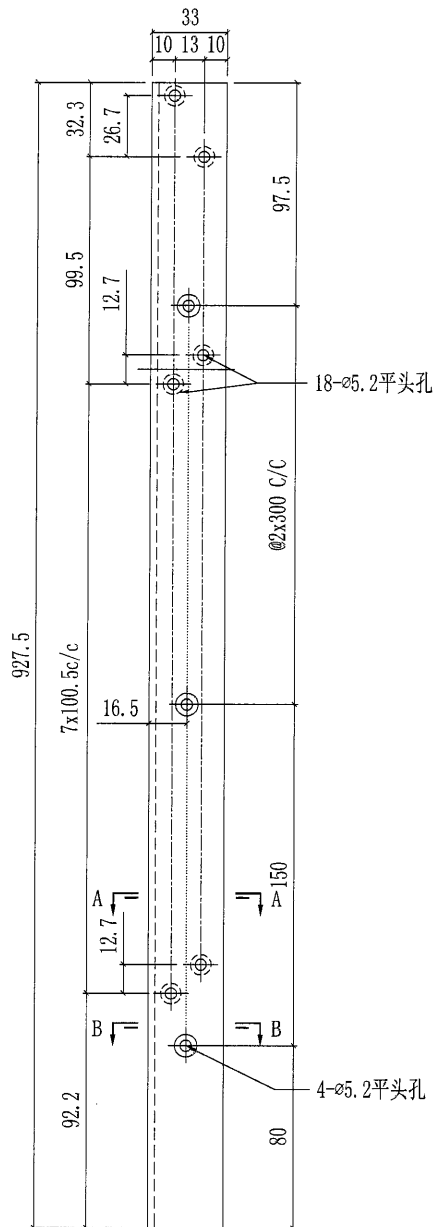

部件编号	颜色	数量
X85807-C01LG	深灰色	6
X85807-C01LW	白色	3

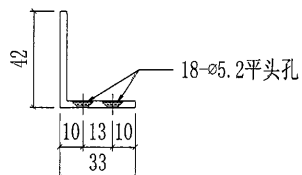

SECTION A-A

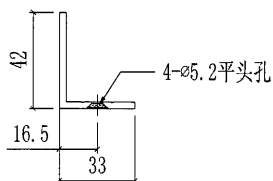

SECTION B-B

 美特鋁質有限公司 MIDI Aluminium Fabricator Ltd.			工程號	J851	類別		物料號	-			
修改	-	-	採用工廠	✓	地盤	青衣190	制圖	W. E. X	2020-06-13	圖號	X85807-C01R
日期	-	-	材料顏色	-	圖紙名稱	AC格柵加工圖	復核	-	-	數量	-
					材料	X85807	批准	-	-	單件重量	- (KG)

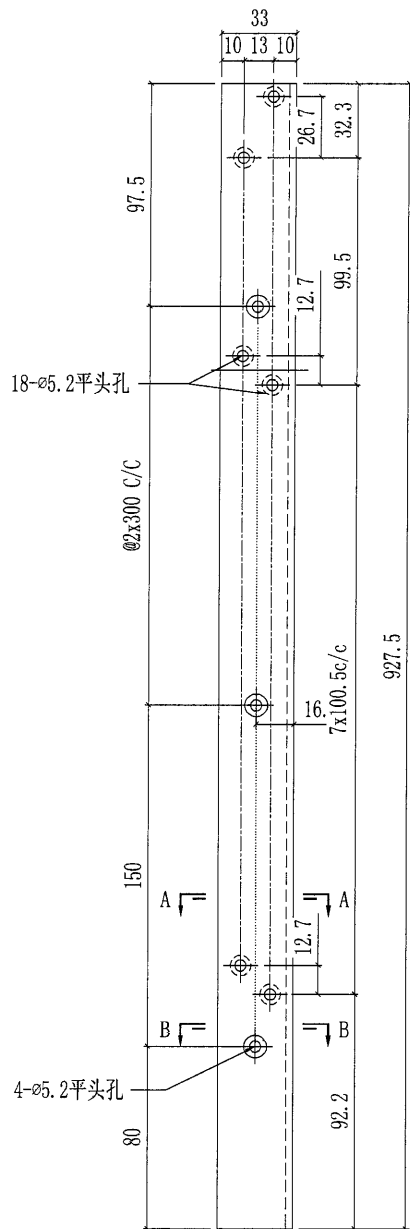

部件编号	颜色	数量
X85807-C01RG	深灰色	6
X85807-C01RW	白色	3

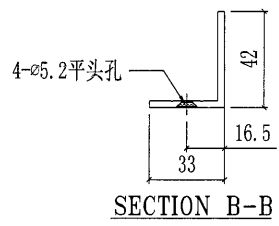
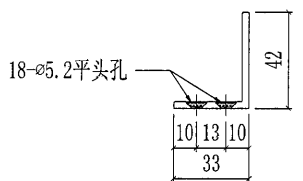

83

 美特鋁質有限公司 MIDI Aluminium Fabricator Ltd.				工程號 J851 地盘 青衣190	類別 制圖 W. E. X	物料號 - 2020-06-13	圖號 X85808-A01L 數量 -
修改 - 日期 -	採用工廠 ✓ 材料颜色 -	图纸名称 AC格栅加工图 材料 X85808	復核 - 批准 -	單件重量 - (KG)			

部件编号	颜色	数量
X85808-A01LG	深灰色	2

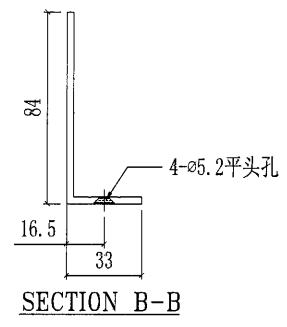
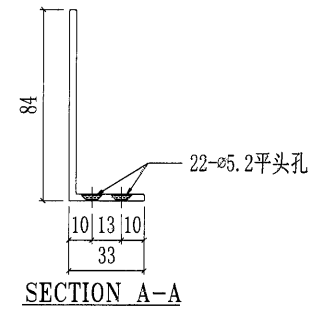
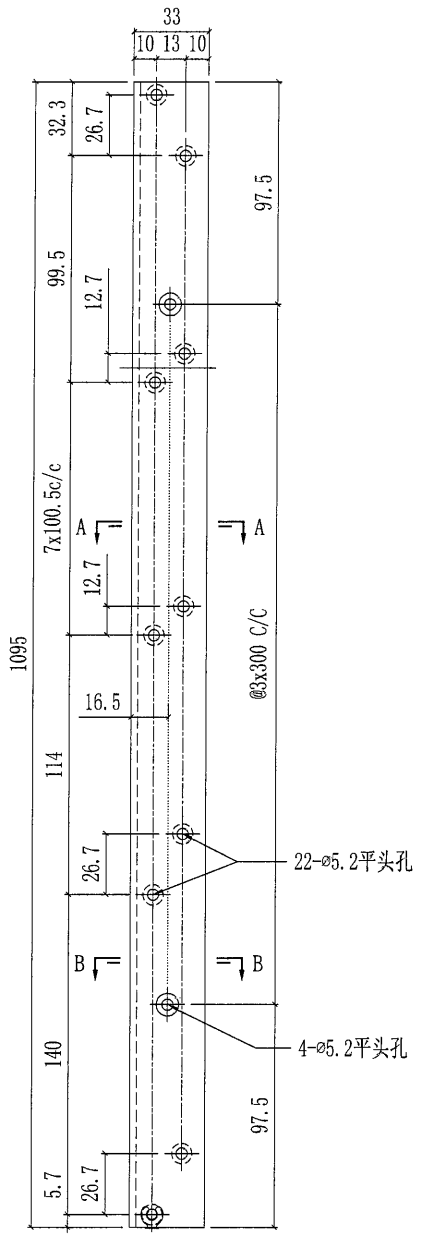

(84)

美特鋁質有限公司 MIDI Aluminium Fabricator Ltd.				工程號	J851	類別		物料號	-		
				地盘	青衣190	制圖	W. E. X	2020-06-13	圖號	X85808-A01R	
修改	-	-	採用工廠	✓	地盤	圖紙名稱	AC格柵加工圖	復核	-	數量	-
日期	-	-	材料顏色	-		材料	X85808	批准	-	單件重量	- (KG)

部件编号	颜色	数量
X85808-A01RG	深灰色	2

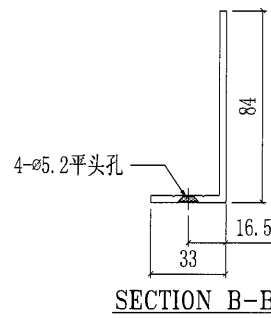
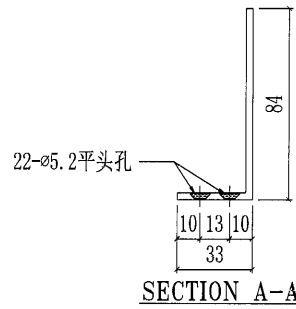
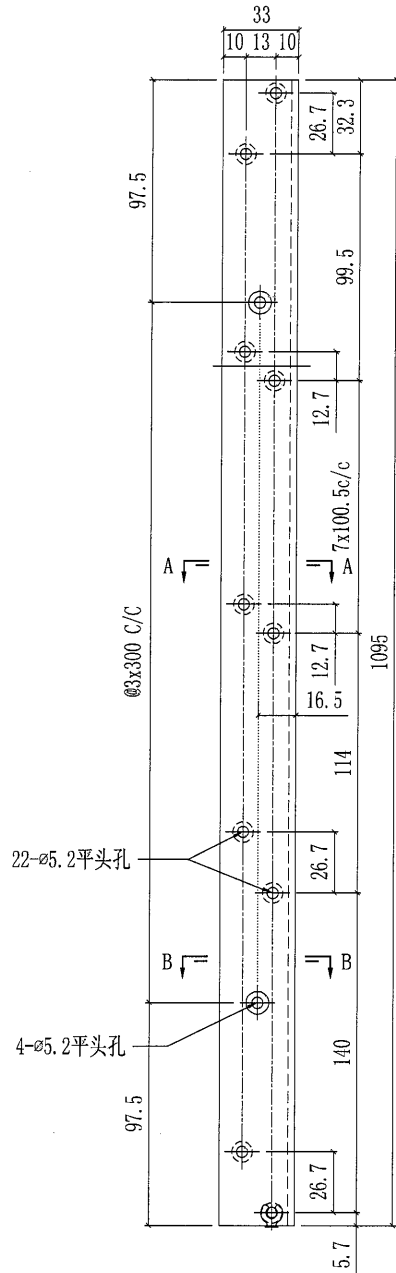

86

 美特鋁質有限公司 MIDI Aluminium Fabricator Ltd.			工程號 J851	類別 -	物料號 -	圖號 X85808-C01R	
修改 -	採用 工廠 ✓	地盤 -	图纸名称 AC格栅加工图	制圖 W. E. X	2020-06-13	數量 -	-
日期 -	材料颜色 -	-	材料 X85808	復核 -	批准 -	單件重量 -	(KG)

部件编号	颜色	数量
X85808-C01RC	深灰色	7
X85808-C01RW	白色	13

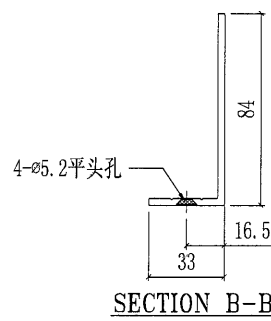
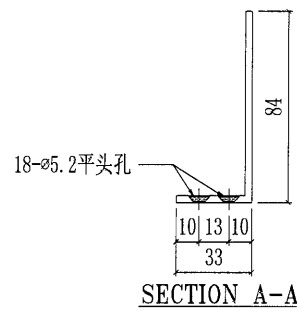
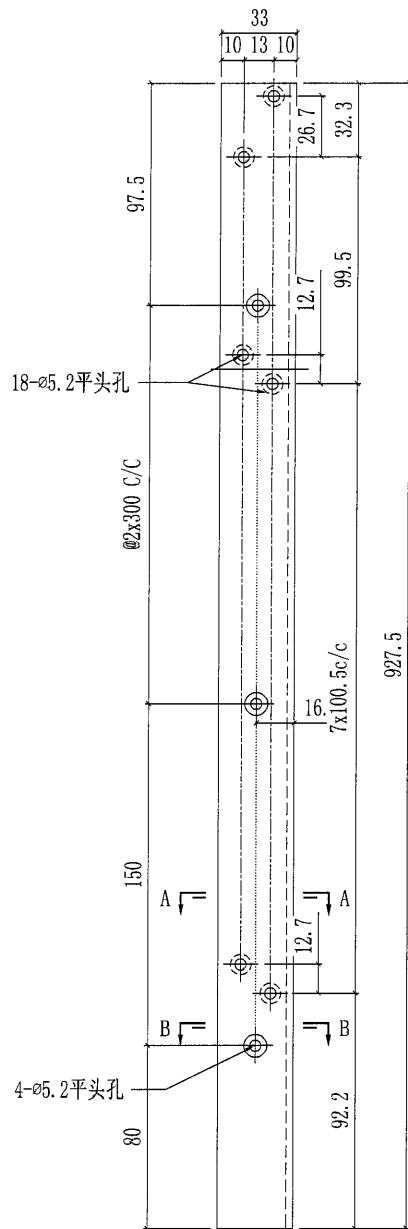

87

 美特鋁質有限公司 MIDI Aluminium Fabricator Ltd.				工程號	J851	類別		物料號	-	
修改	-	-	採用工廠	✓	地盤	AC格柵加工圖	制圖	W. E. X	2020-06-13	
日期	-	-	材料顏色	-	材料	X85808	復核	-	-	
							圖號	X85808-C02L	數量	-
							單件重量	-	(KG)	

部件编号	颜色	数量
X85808-C02LG	深灰色	2

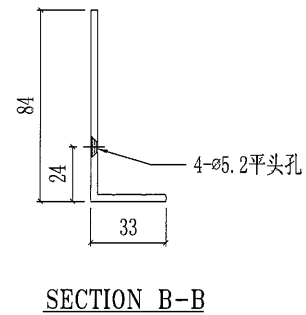
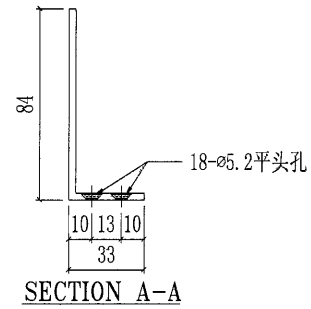
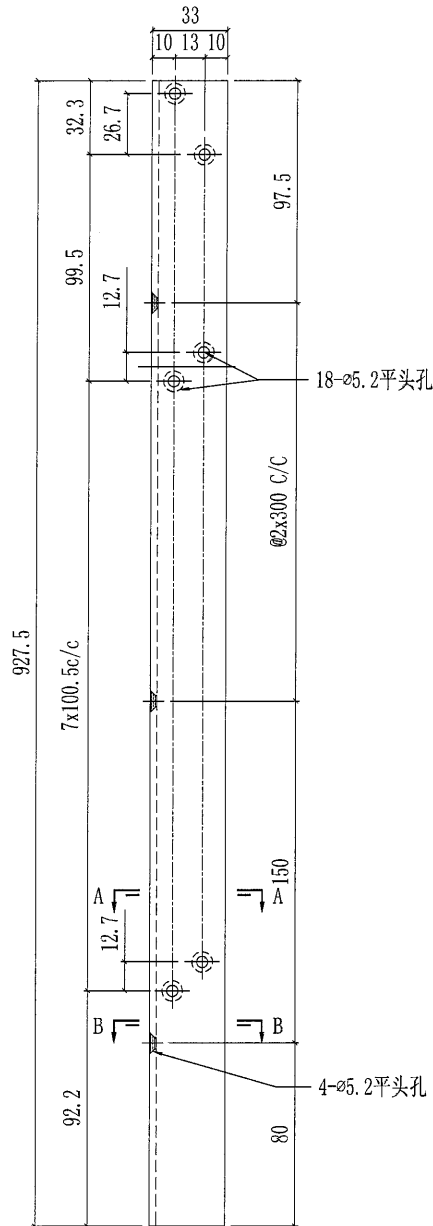

88

 美特鋁質有限公司 MIDI Aluminium Fabricator Ltd.			工程號 J851 地盘 青衣190	類別 制圖 W. E. X	物料號 - 2020-06-13	圖號 X85808-C02R
修改 日期	- -	採用工廠 <input checked="" type="checkbox"/> 地盘 材料颜色 -	图纸名称 AC格栅加工图 材料 X85808	復核 - 批准 -	數量 - 單件重量 - (KG)	

部件编号	颜色	数量
X85808-C02RG	深灰色	2

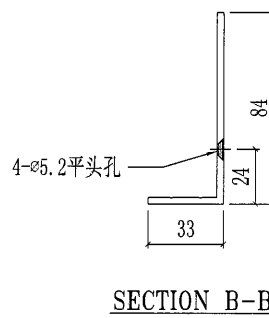
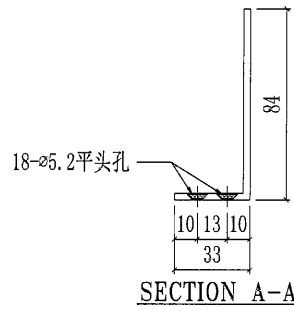
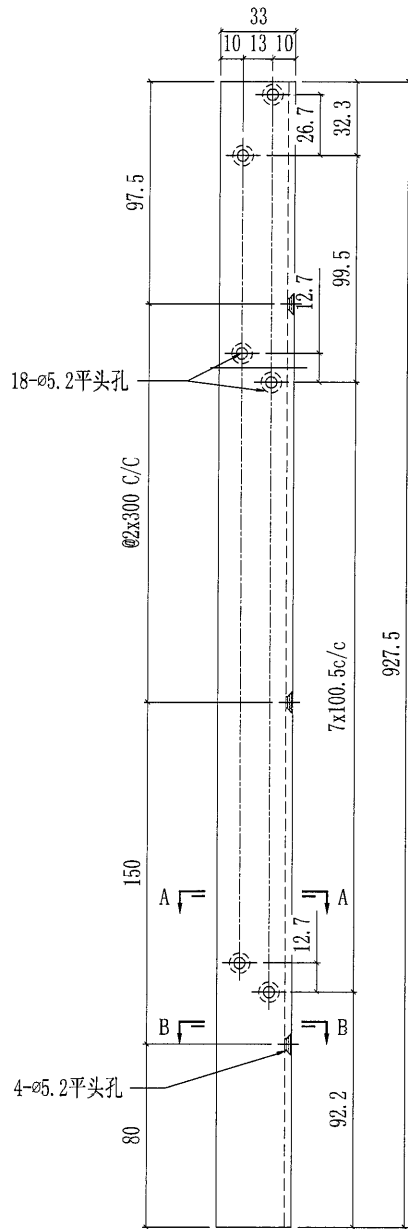

89

 美特鋁質有限公司 MIDI Aluminium Fabricator Ltd.			工程號 J851 地盘 青衣190	類別 制圖 W. E. X	物料號 - 2020-06-13	圖號 AL01-C01
修改 A - - 日期 27/10 - -	採用工廠 <input checked="" type="checkbox"/> 地盘 材料颜色 -	图纸名称 AC格栅加工图 材料 186x33x3mm厚铝角	復核 - - 批准 - -	數量 - 單件重量 - (KG)		

部件编号	颜色	数量
AL01-C01G	深灰色	1

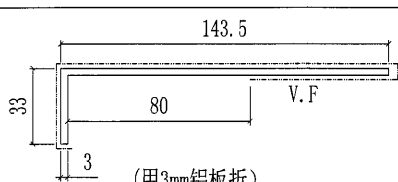
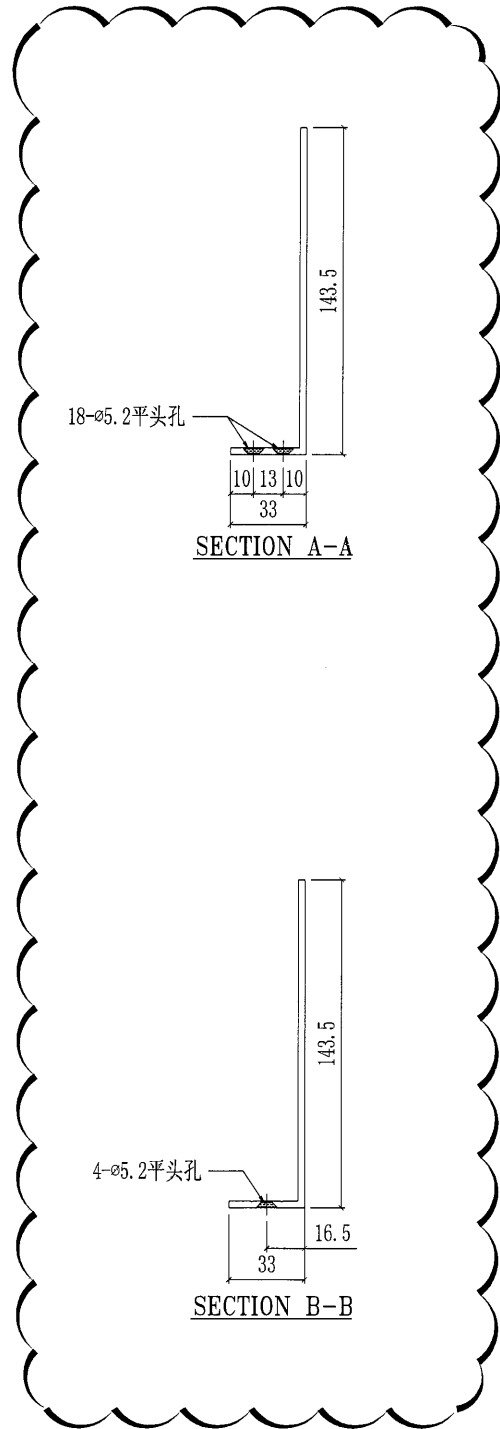
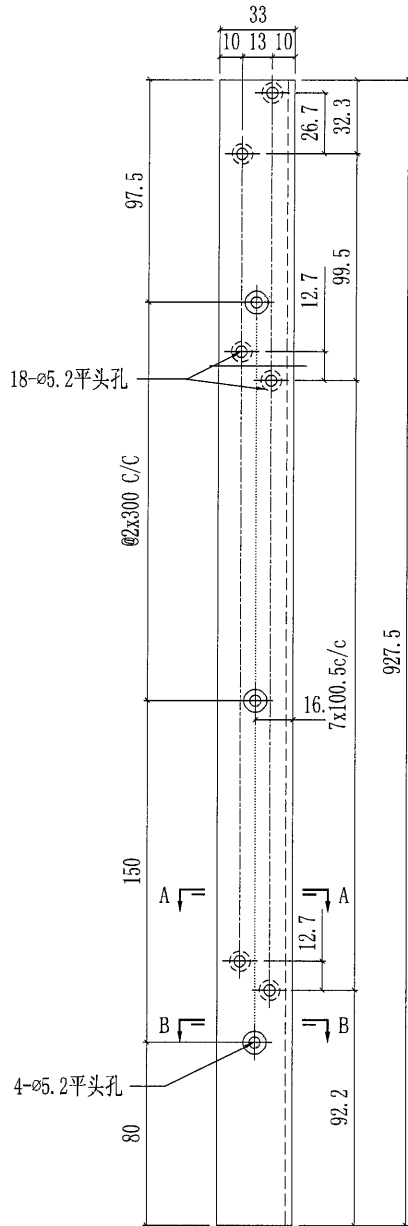

(用3mm铝板折)
折出来后再喷涂)

名稱: 143.5x33x3mm厚铝角