

工程指示 / 要求簡箋(E.I.)

工程指示編號：EI / 3054 / 21 修改版次：A

工程編號：J851 工程名稱：青衣明翹匯

工程項目：平台 Window Wall - 單元件及鋁型材加工

收件人：生統 發件人：Yancy Chen 日期：10/03/2021

要求提供 / 確認 事項：

- |                                    |                                     |                               |
|------------------------------------|-------------------------------------|-------------------------------|
| <input type="checkbox"/> 初步鋁料 B.M. | <input type="checkbox"/> 加工拆圖，然後生產  | <input type="checkbox"/> 尺寸表  |
| <input type="checkbox"/> 正式鋁料 B.M. | <input type="checkbox"/> 技術上資料 / 指示 | <input type="checkbox"/> 報價   |
| <input type="checkbox"/> 配件 B.M.   | <input type="checkbox"/> 樣辦或貨品說明書   | <input type="checkbox"/> 分判合約 |
| <input type="checkbox"/> 其他：_____  |                                     |                               |

內容：

請按附件修改圖紙。

請在 20/3/2021 前完成上列要求。

附：

1+ 23 頁

以上項目為：

- 原合約工程包                       原合約工程加 / 減賬                       新工程報價

原因：-

分發東莞各部門：

- ( ) 生產技術總監  連附件    ( ) 技術部  連附件    ( ) 生產部  連附件    ( ) 機械設計部  連附件  
 ( ) 採購部  連附件    ( ) 生產統籌部  連附件  
 ( ) 質檢部  連附件    ( ) 會計部  連附件    ( ) 報關組  連附件    ( ) 其他 \_\_\_\_\_  連附件

分發香港各部門：

- ( ) 行政部  連附件    ( ) 會計部  連附件    ( ) 統籌部  連附件    ( ) 工程部地盤科文  連附件 **新陽明**  
 ( ) 採購部  連附件    ( ) QS 部  連附件    ( ) 維修部  連附件    ( ) 其他 \_\_\_\_\_  連附件

傳遞編號：

HK0479 / 21

發件人簽署：

*YC*

項目經理簽署：

B.D. REF :  
 F.S.D. REF :  
 Note:  
 1. All dimensions are in mm.  
 2. All elevations are viewed from outside.  
 3. All materials to be verified on site before fabrication.

GENERAL NOTES  
 Legend:  
 1. FFL --- Finished Floor Level  
 2. SFL --- Structural Floor Level  
 3. RL --- Revised Detail

RECALL MARK NO. X1  
 X001  
 RECALL SHEET NO.  
 RE-24 --- DATED 17/04/24  
 RE-23 --- DATED 17/04/24  
 RE-22 --- DATED 17/04/24  
 RE-21 --- DATED 17/04/24  
 RE-20 --- DATED 17/04/24

NO.	DATE	REVISION	BY
C12-01	2021	AS PER ARCHITECT COMMENTS	LUO
B12-06	2020	GENERAL REVISION	LUO
A12-04	2020	AS PER ARCHITECT COMMENTS	LUO

CLIENT :  
 佳明集團控股有限公司  
 GRAND WIN GROUP HOLDINGS LIMITED

MAIN CONTRACTOR :  
 GRAND TECH CONSTRUCTION CO. LTD.

ARCHITECT :  
 WONG TUNG & PARTNERS LIMITED  
 ARCHITECTS & PLANNERS

STRUCTURAL ENGINEER :  
 CMA C.M. WONG & ASSOCIATES LTD  
 STRUCTURAL ENGINEERS

美特銘有限公司  
 MIDI Aluminium Fabrication Ltd.  
 Unit 5, Sunny Industrial Centre, 1/F,  
 610 Cheung Kwan Street, Tseung Kwan O,  
 New Territories, Hong Kong  
 Tel: 2488211-4 Fax: (852) 27727886

PROJECT :  
 RESIDENTIAL DEVELOPMENT AT  
 TSING YI TOWN LOT 180 SA SI HAN ROAD

TITLE :  
 PARTIAL ELEVATION, SECTION & PLAN  
 FOR WINDOW WALL

JOB NO. : J-851  
 DRAWN BY : LS  
 DATE : 22-06-2020  
 CHECK BY :  
 SCALE : A1 : 1/8  
 DWG. NO. : J851-WW-PED4  
 REV. : C

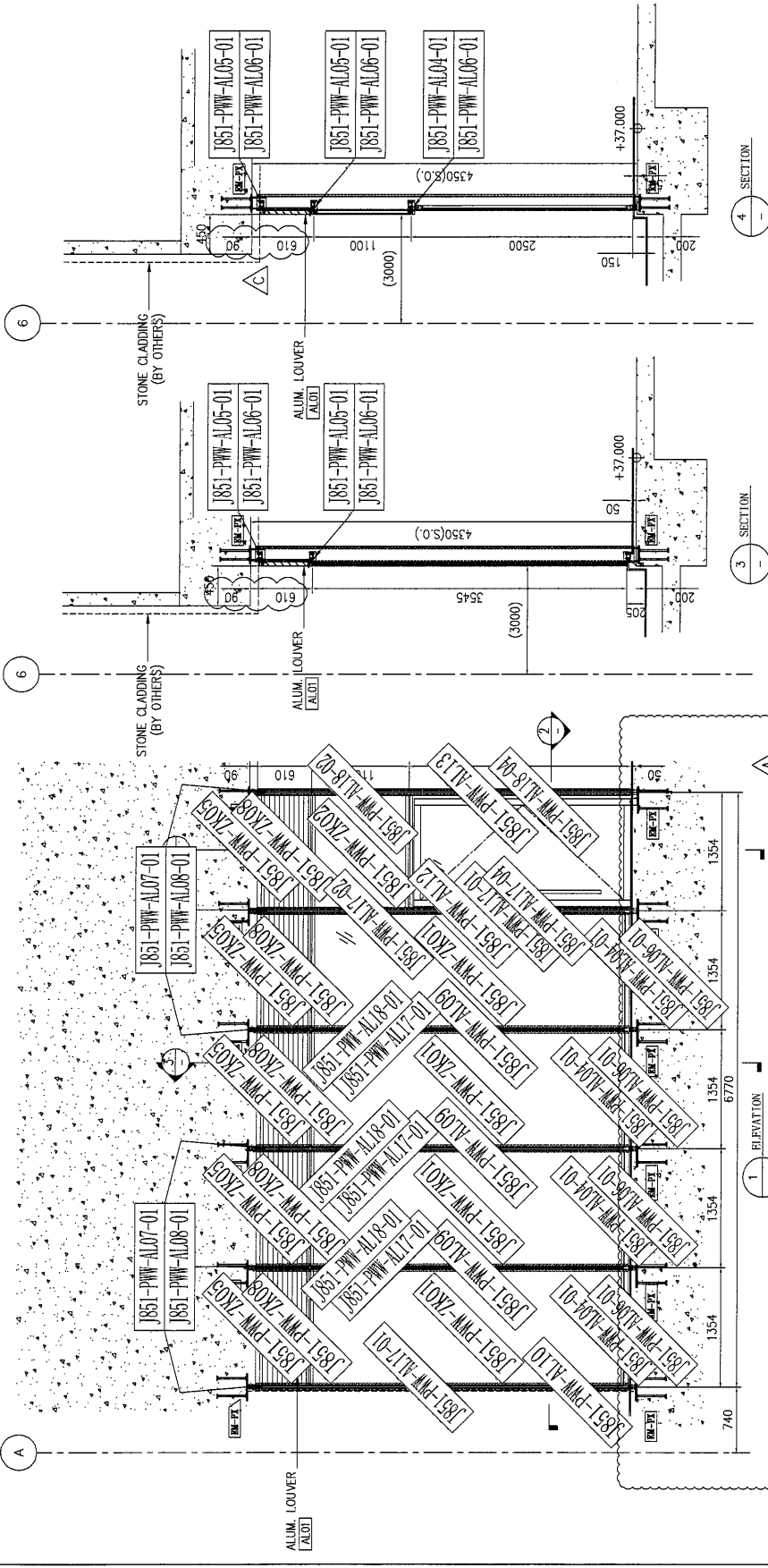

LEGEND

VISION GLASS 12mm THK. TEMPERED GLASS	3mm THK. ALUM. CLADDING	1.5mm THK. ALUM. FLASHING
STONE CLADDING (BY OTHERS)	ALUM. LOUVER (AL01)	STONE CLADDING (BY OTHERS)

CLASS WALL MARK	LOCATION	SETTING AREA @ UPPER GROUND FLOOR
WVA	WVA	WVA
AL01	AL01	AL01

GLASS	AMOUNT	COLOUR CODE
VISION GLASS	Q11-12mm THK. CLEAR TEMPERED GLASS	AL01-DARK GREY

1 ELEVATION  
 2 LAYOUT PLAN  
 3 SECTION  
 4 SECTION







美特鋁質 有限公司  
MIDI Aluminium Fabricator Ltd.

产品编号	L(MM)	数量	A	B	C	D	E	N	M
J851-PWW-AL03-01	1339	5							
J851-PWW-AL03-02	1437.5	4							
J851-PWW-AL03-03	1334	5							

工程號	J851	地盤	青衣明翹匯
-----	------	----	-------

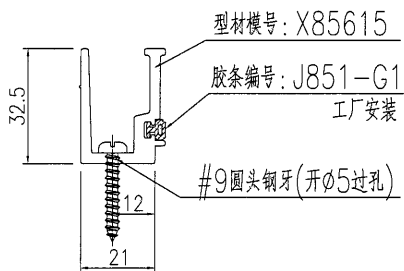
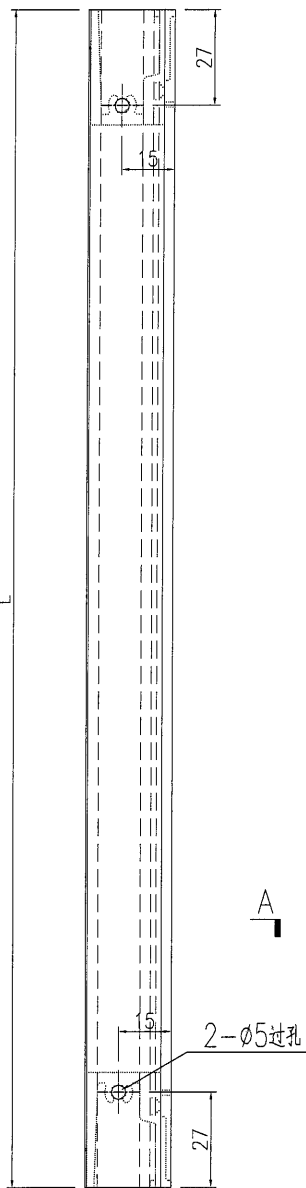

名稱	型材加工圖	制圖	ZJP	2021-06-04	修改	A		
材料	X85615	復核			日期	2021-3-9		
顏色	UCT534193SC-3 深灰色	批准			圖號	J851-PWW-AL03		

# EG-DWG3



美特鋁質 有限公司  
MIDI Aluminium Fabricator Ltd.

产品编号	L(MM)	数量	A	B	C	D	E	N	M
J851-PWW-AL02-01	1339	5							
J851-PWW-AL02-02	1437.5	4							
J851-PWW-AL02-03	1334	5							

工程號 J851 地盤 青衣明翹匯

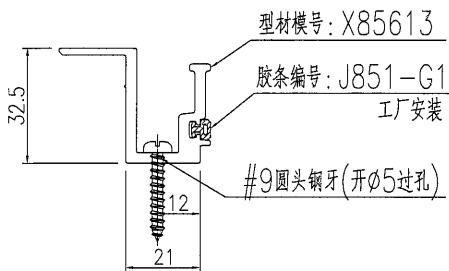
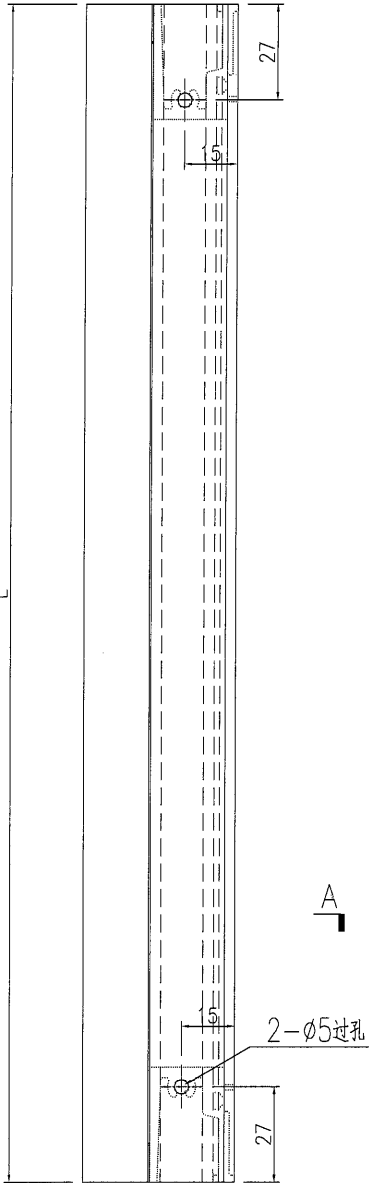

型材模号: X85613

胶条编号: J851-G1

工厂安装

#9圆头钢牙(开Ø5过孔)

名稱	型材加工圖	制圖	ZJP	2021-06-04	修改	A		
材料	X85613	復核			日期	2021-3-9		
顏色	UCT534193SC-3 深灰色	批准			圖號	J851-PWW-AL02		



美特鋁質 有限公司  
MIDI Aluminium Fabricator Ltd.

产品编号	L(MM)	数量	A	B	C	D	E	N	M
		4							

工程號	J851	地盤	青衣明翹匯
-----	------	----	-------

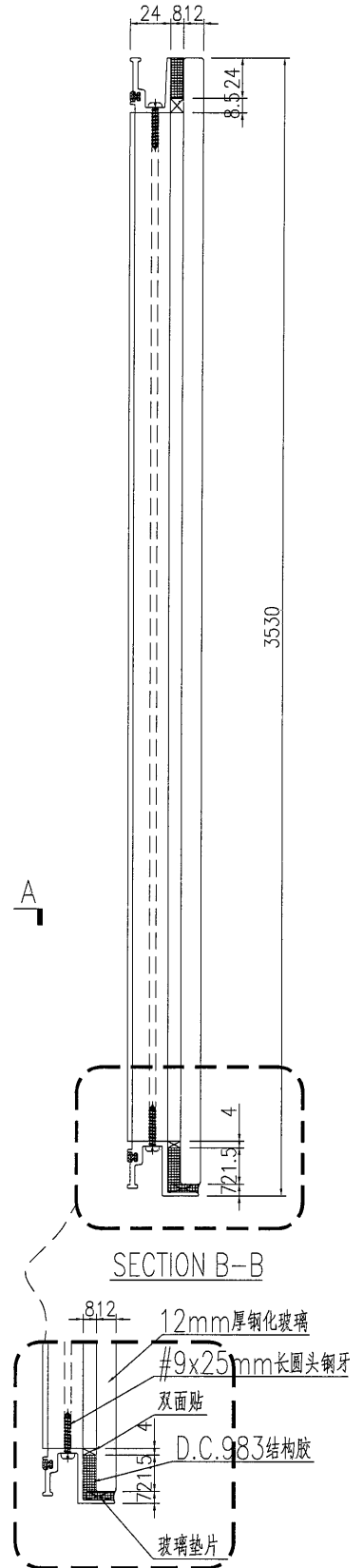
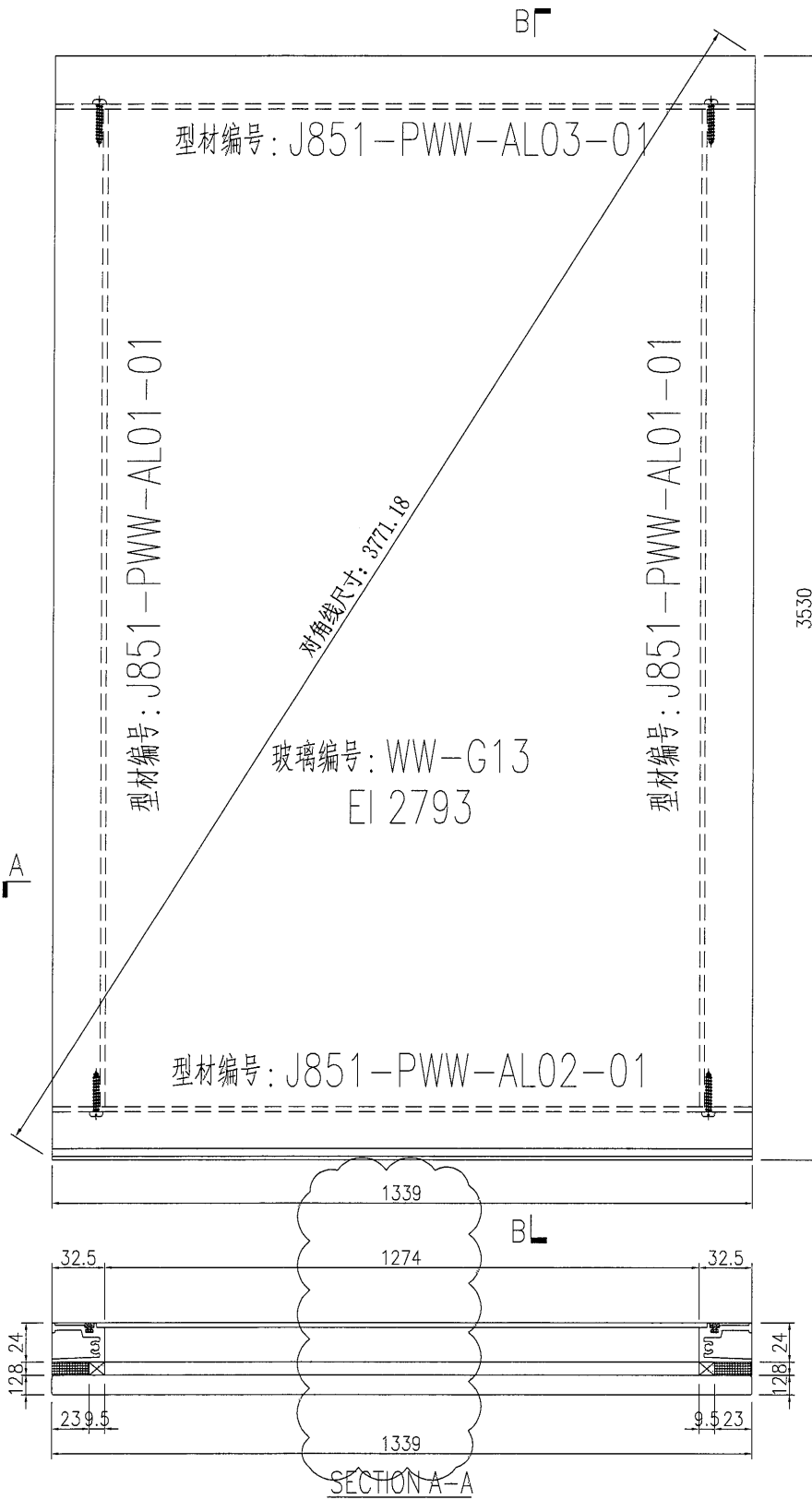

名稱	單元件組裝圖	制圖	ZJP	2021-06-04	修改	A		
材料		復核			日期	2021-3-9		
顏色		批准			圖號	J851-PWW-ZK01		

美特鋁質有限公司  
MIDI Aluminium Fabricator Ltd.

产品编号	L(MM)	数量	A	B	C	D	E	N	M
		1							

工程號 J851 地盤 青衣明翹匯

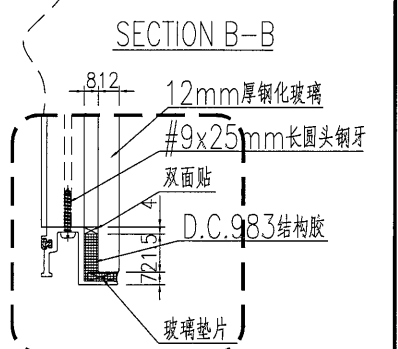
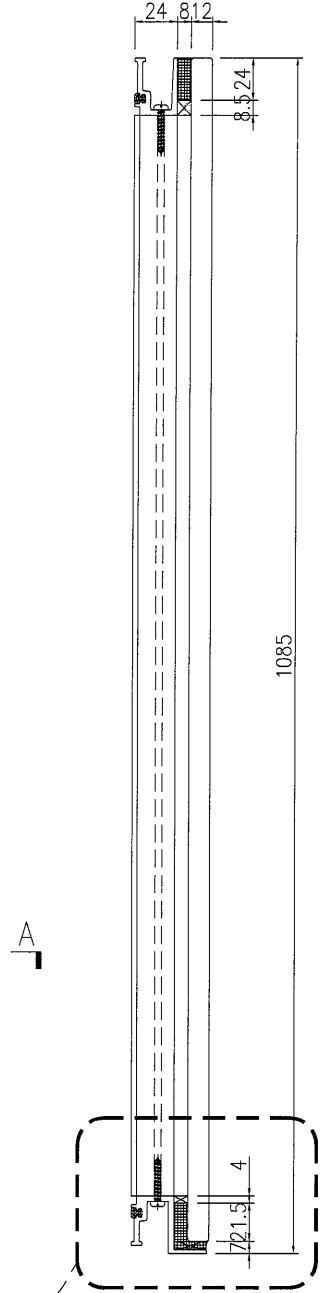
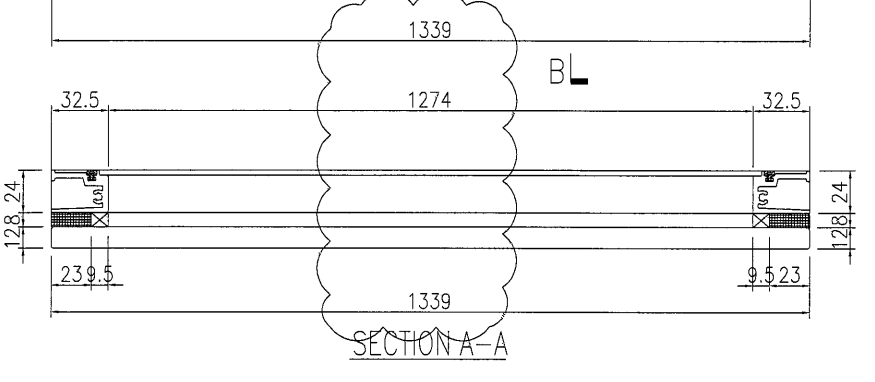
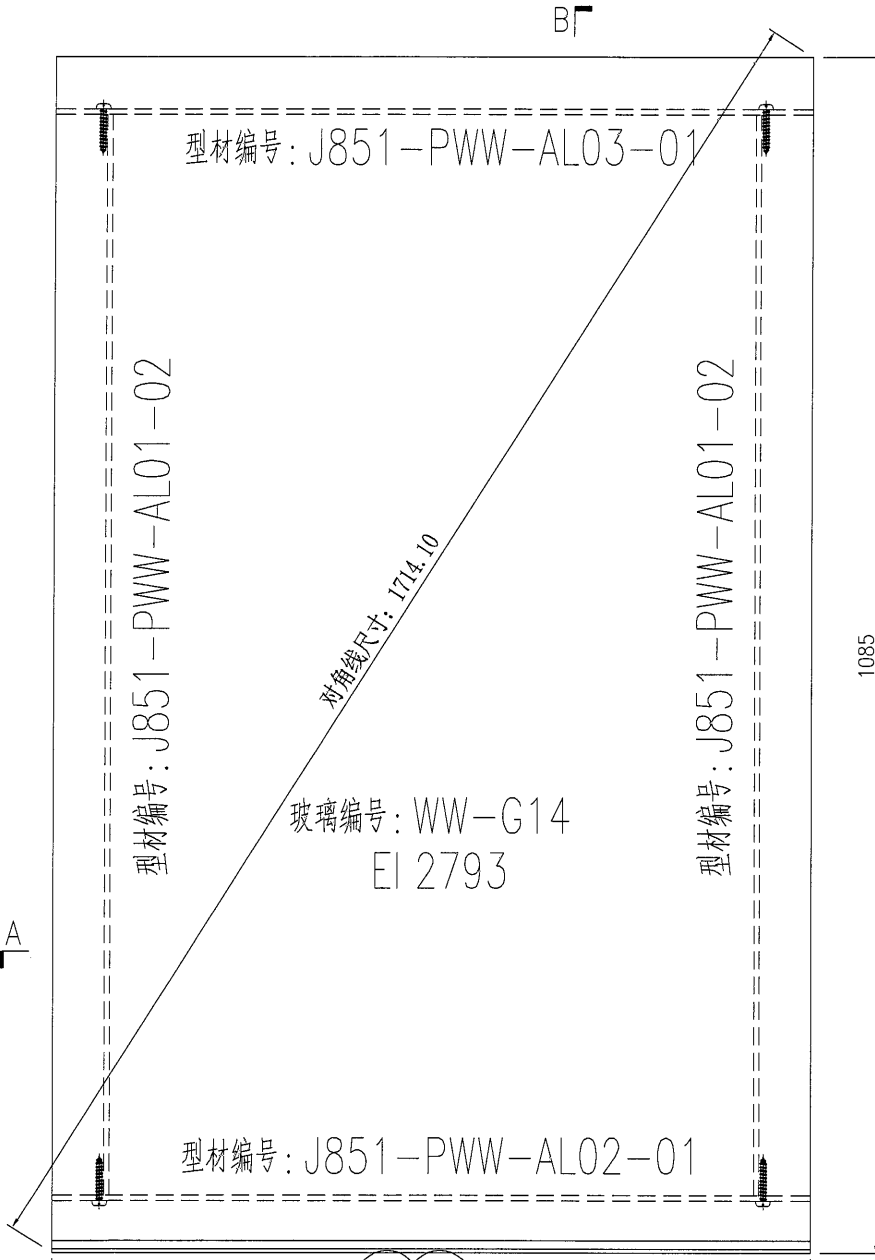

名稱	單元件組裝圖	制圖	ZJP	2021-06-04	修改	A		
材料		復核			日期	2021-3-9		
顏色		批准			圖號	J851-PWW-ZK02		

 <b>美特鋁質</b> 有限公司 MIDI Aluminium Fabricator Ltd.	产品编号	L(MM)	数量	A	B	C	D	E	N	M
			4							
工程號	J851	地盤	青衣明翹匯							

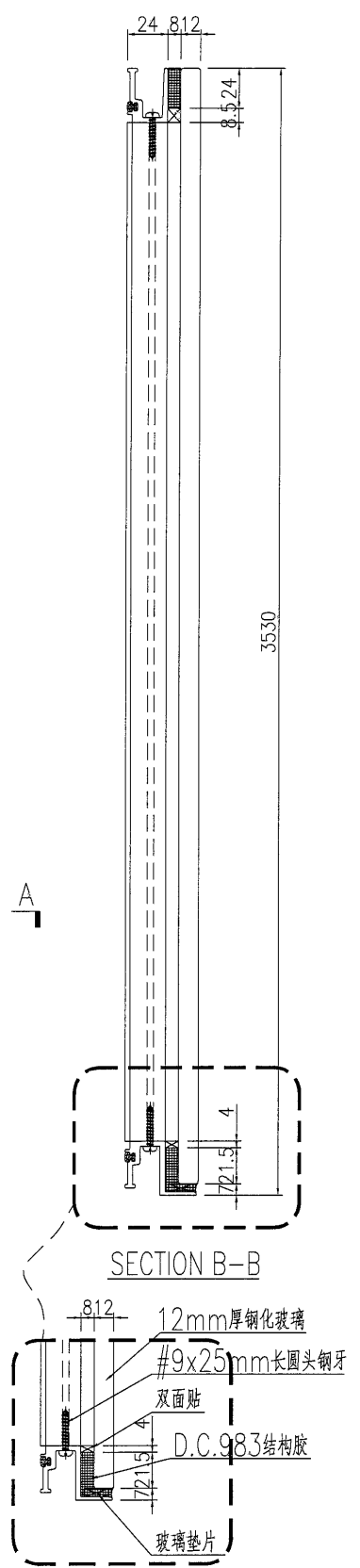
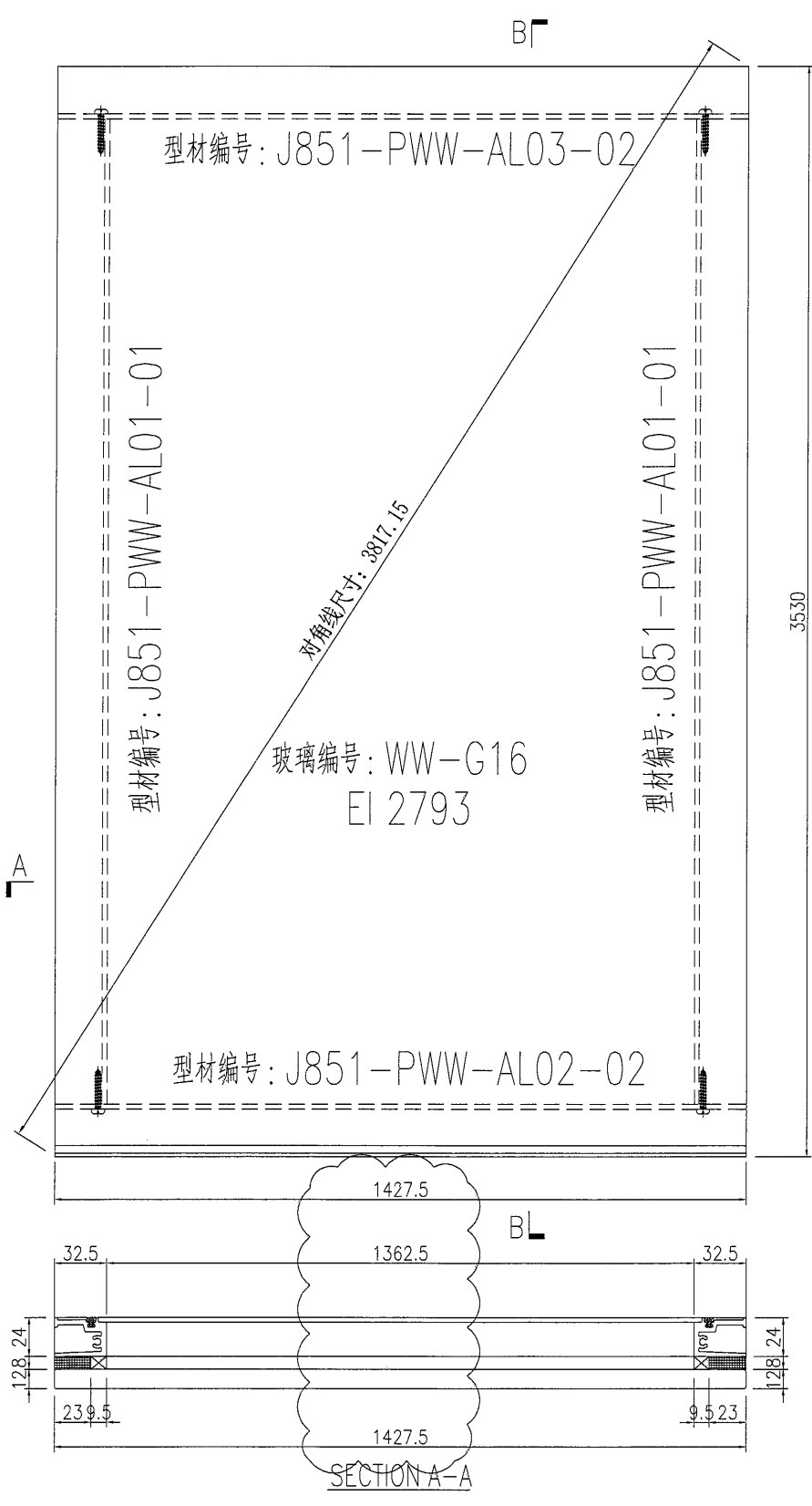

名稱	單元件組裝圖	制圖	ZJP	2021-06-04	修改	A		
材料		復核			日期	2021-3-9		
顏色		批准			圖號	J851-PWW-ZK03		

 <b>美特鋁質</b> 有限公司 MIDI Aluminium Fabricator Ltd.	产品编号	L(MM)	数量	A	B	C	D	E	N	M
			5							
工程號	J851	地盤	青衣明翹匯							

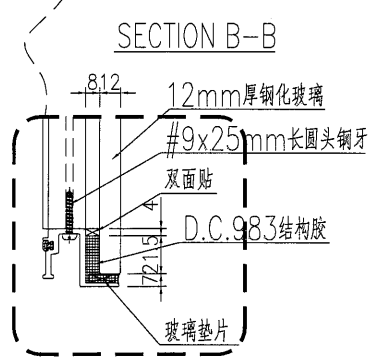
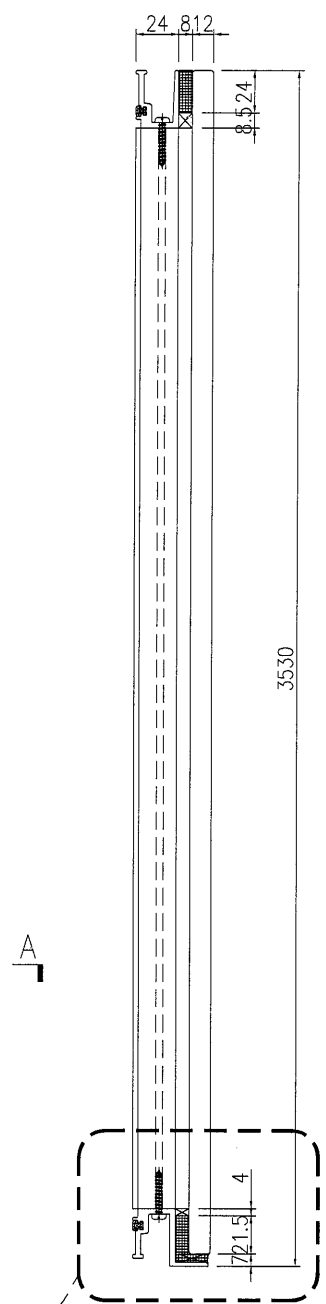
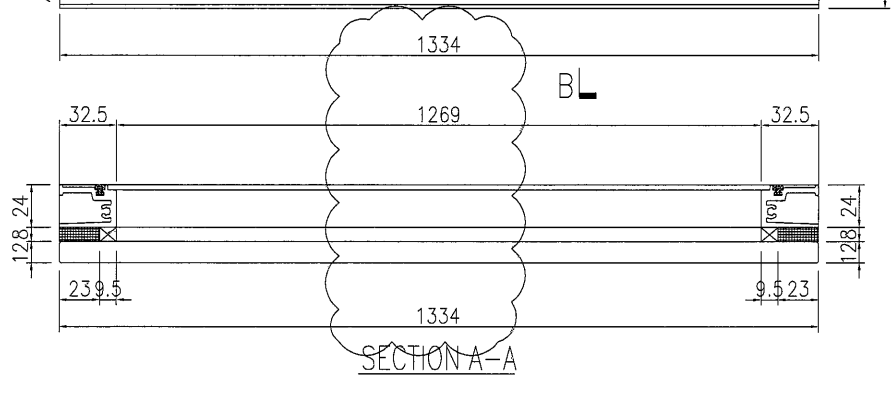
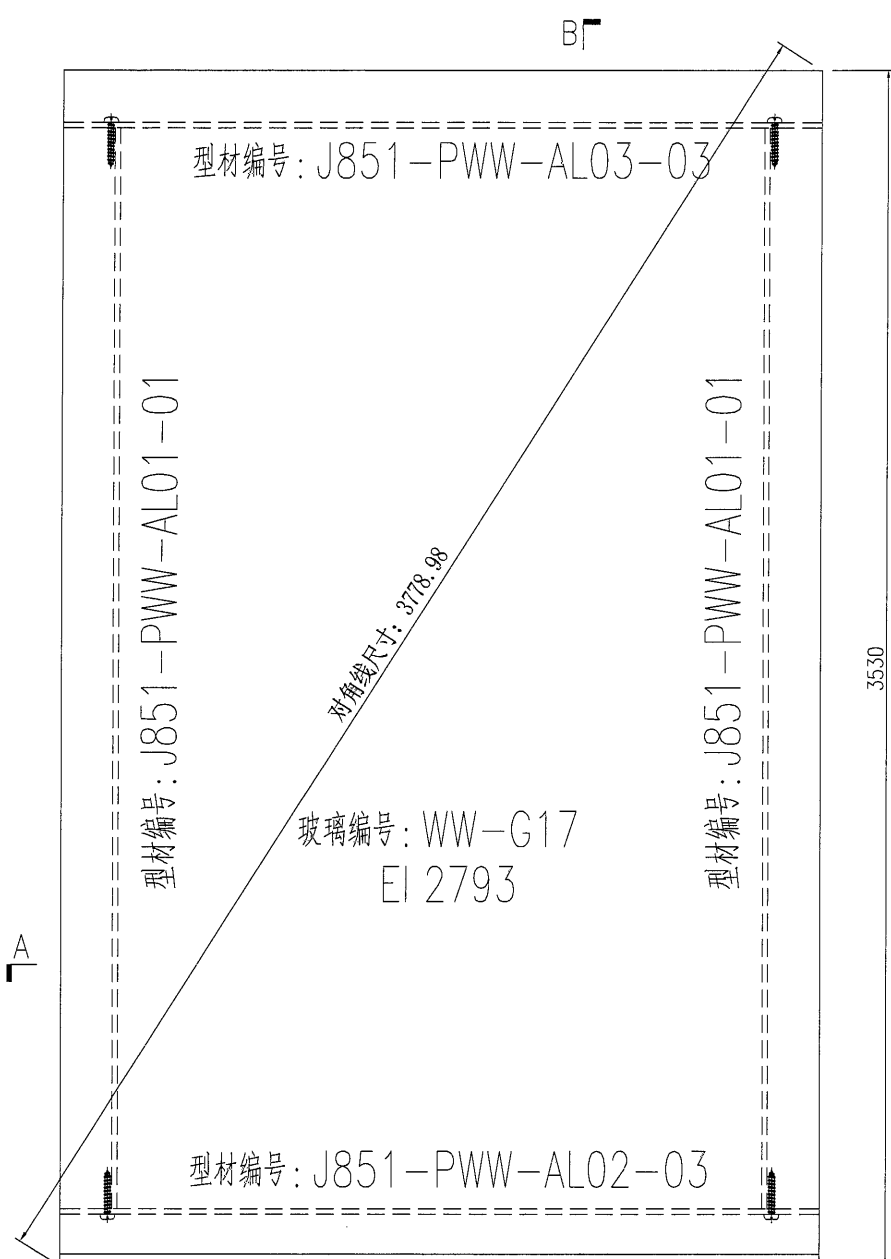

名稱	單元件組裝圖	制圖	ZJP	2021-06-04	修改	A	
材料		復核			日期	2021-3-9	
顏色		批准			圖號	J851-PWW-ZK04	



产品编号	L(MM)	数量	A	B	C	D	E	N	M
J851-PWW-AL04-01	1272	5	186	186	305	305		3	300
J851-PWW-AL04-02	1360.5	4	230.2	230.3	320	320		3	300
J851-PWW-AL04-03	1267	5	183.5	183.5	295	295		3	300

工程號	J851	地盤	青衣明麗匯
-----	------	----	-------

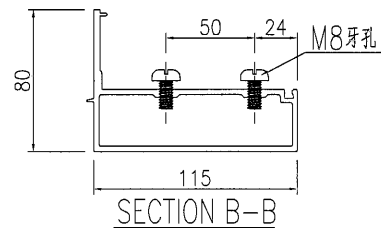
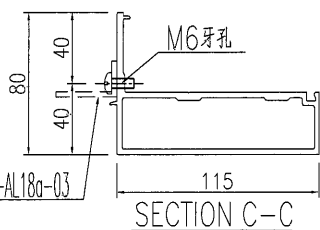
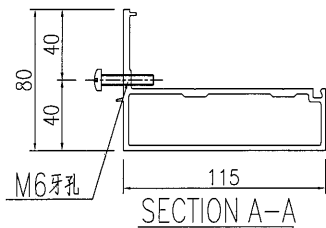
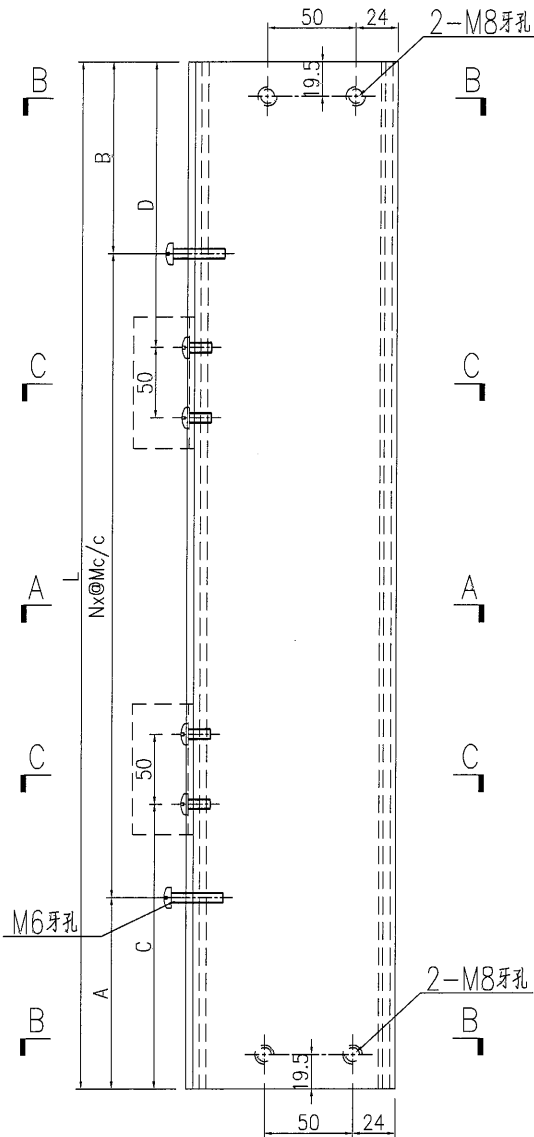

物料编号: J851-PWW-AL18a-Q3  
工厂安装

名稱	型材加工圖	制圖	ZJP	2021-02-04	修改	A		
材料	X85610	復核			日期	2021-3-9		
顏色	UCT534193SC-3 深灰色	批准			圖號	J851-PWW-AL04		



# EG-DWG3



美特鋁質 有限公司  
MIDI Aluminium Fabricator Ltd.

产品编号	L(MM)	数量	A	B	C	D	E	N	M
J851-PWW-AL06-01	1272	15							
J851-PWW-AL06-02	1360.5	12							
J851-PWW-AL06-03	1267	15							

工程號 J851 地盤 青衣明麗匯

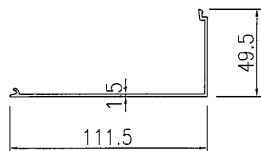
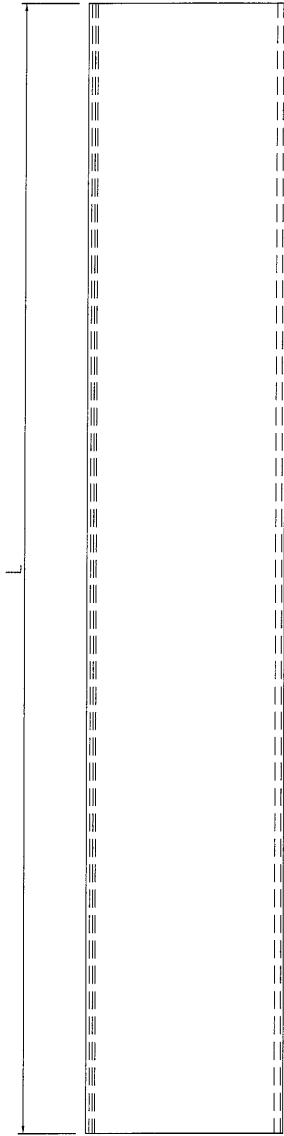

名稱	型材加工圖	制圖	ZJP	2021-02-04	修改	A		
材料	X85656	復核			日期	2021-3-9		
顏色	UCT534193SC-3 深灰色	批准			圖號	J851-PWW-AL06		

# EG-DWG3

 <b>美特鋁質</b> 有限公司 MIDI Aluminium Fabricator Ltd.	产品编号	L(MM)	数量	A	B	C	D	E	N	M
	工程號	J851	地盤	青衣明趵匯						

产品编号	L(MM)	数量	A	B	C	D	E	N	M
		5							

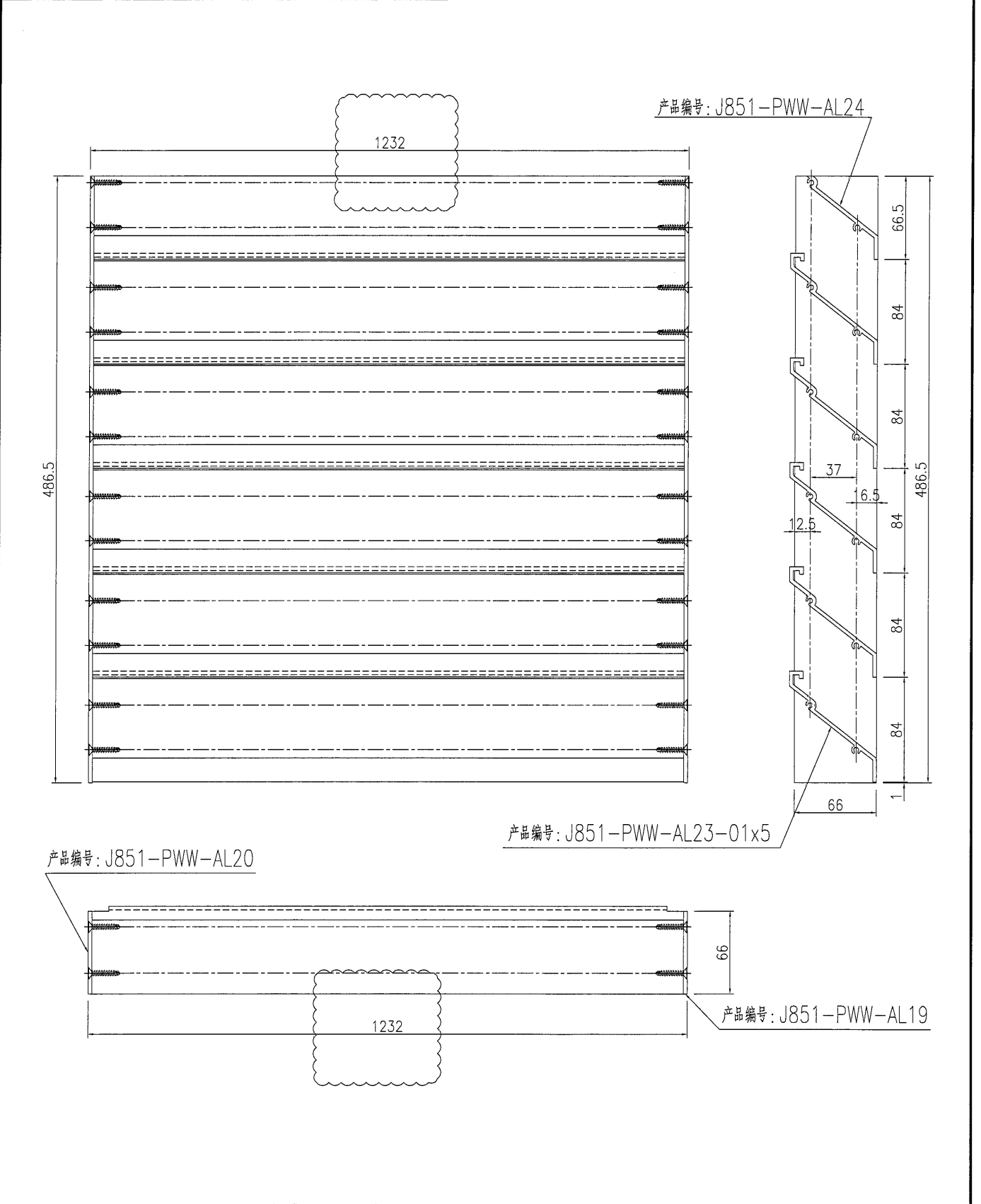

名稱	百葉玉組裝圖	制圖	ZJP	2021-02-04	修改	A		
材料		復核			日期	2021-3-9		
顏色		批准			圖號	J851-PWW-ZK05		

# EG-DWG3



美特鋁質 有限公司  
MIDI Aluminium Fabricator Ltd.

产品编号	L(MM)	数量	A	B	C	D	E	N	M
		4							

工程號 J851 地盤 青衣明邨

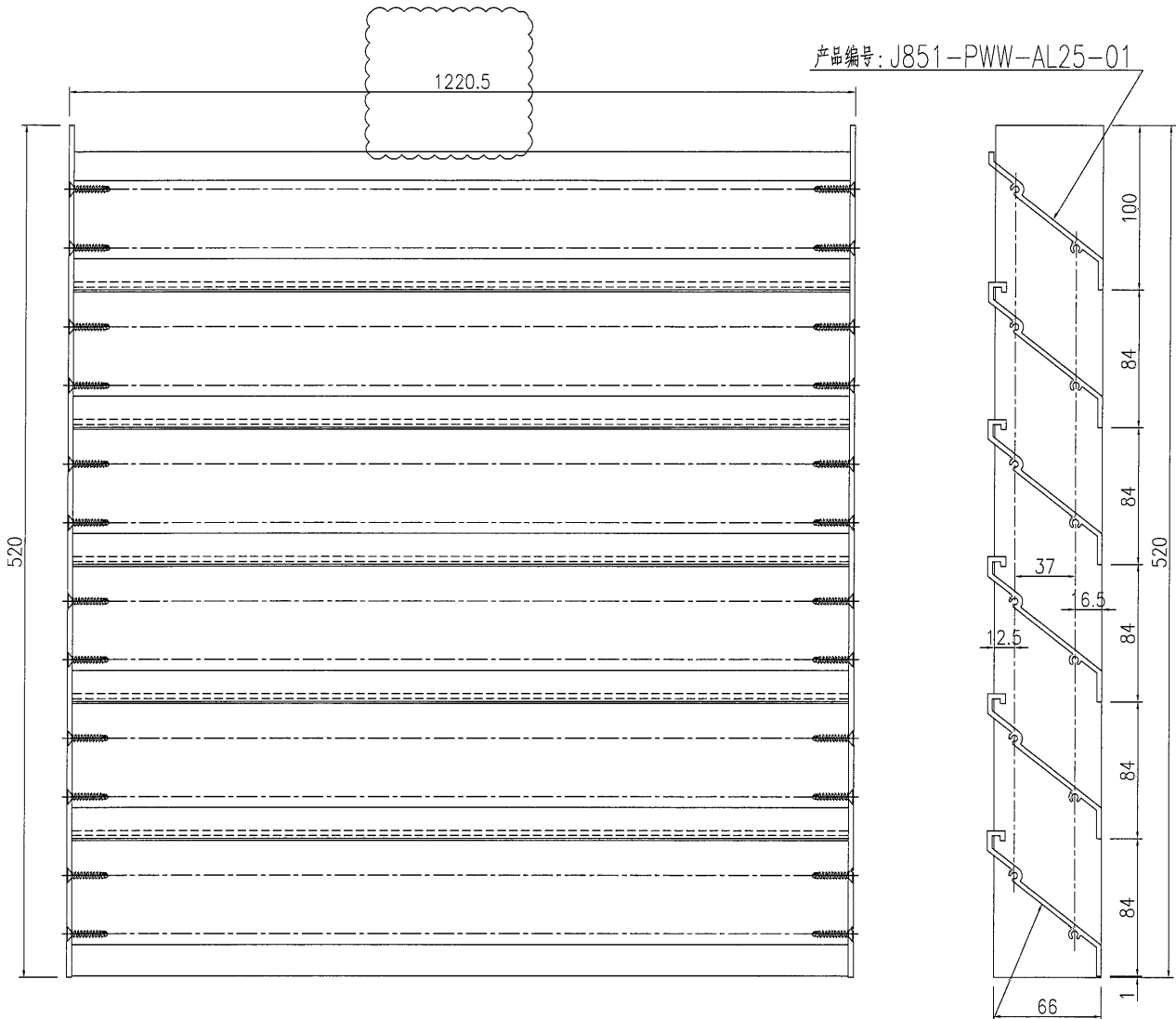

产品编号: J851-PWW-AL22

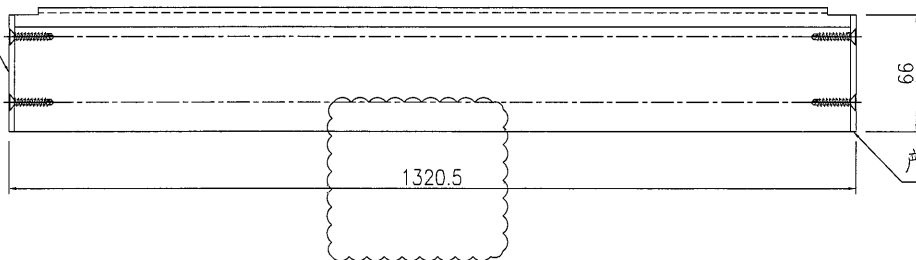

产品编号: J851-PWW-AL21

产品编号: J851-PWW-AL23-02x5

名稱	百葉玉組裝圖	制圖	ZJP	2021-02-04	修改	A		
材料		復核			日期	2021-3-9		
顏色		批准			圖號	J851-PWW-ZK06		



# EG-DWG3



美特鋁質 有限公司  
MIDI Aluminium Fabricator Ltd.

产品编号	L(MM)	数量	A	B	C	D	E	N	M
J851-PWW-AL23-01	1226	25							
J851-PWW-AL23-02	1314.5	20							
J851-PWW-AL23-03	1221	25							

工程號	J851	地盤	青衣明邨
-----	------	----	------

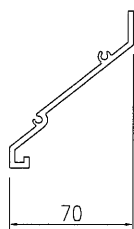
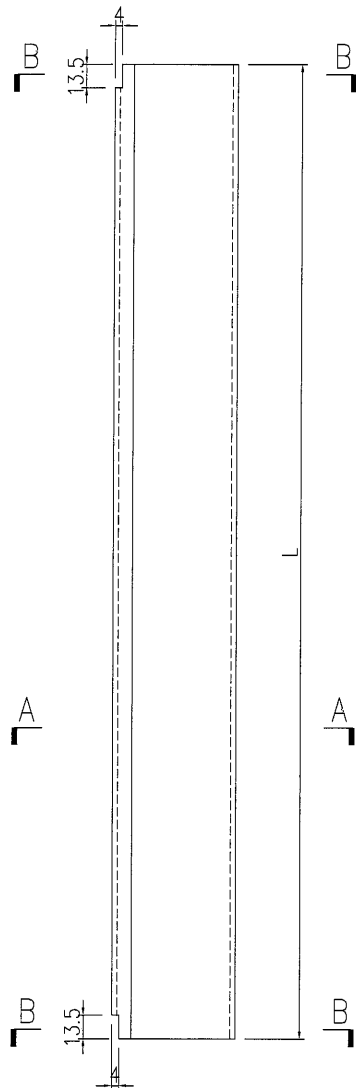

SECTION A-A

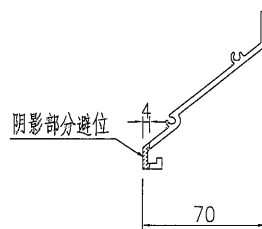

SECTION B-B

名稱	型材加工圖	制圖	ZJP	2021-02-04	修改	A		
材料	X85618	復核			日期	2021-3-9		
顏色	UCT534193SC-3 深灰色	批准			圖號	J851-PWW-AL23		



美特鋁質 有限公司  
MIDI Aluminium Fabricator Ltd.

产品编号	L(MM)	数量	A	B	C	D	E	N	M
		5							

工程號	J851	地盤	青衣明趵匯
-----	------	----	-------

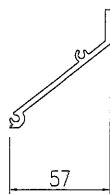
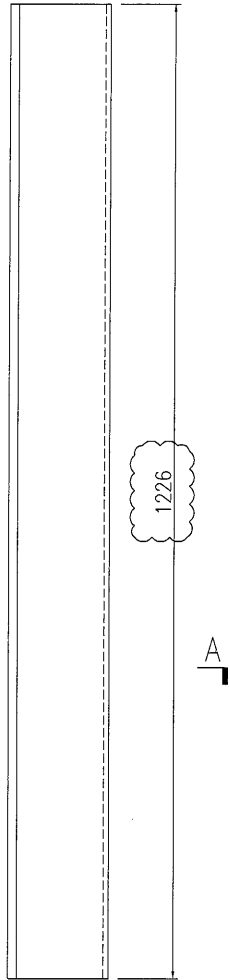

SECTION A-A

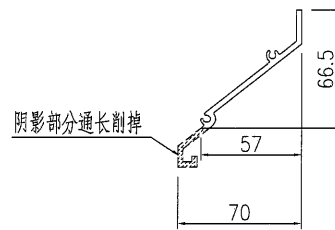

SECTION B-B

名稱	型材加工圖	制圖	ZJP	2021-02-04	修改	A		
材料	X85618	復核			日期	2021-3-9		
顏色	UCT534193SC-3 深灰色	批准			圖號	J851-PWW-AL24		



美特鋁質 有限公司  
MIDI Aluminium Fabricator Ltd.

产品编号	L(MM)	数量	A	B	C	D	E	N	M
J851-PWW-AL25-01	1314.5	4							
J851-PWW-AL25-02	1221	5							

工程號 J851 地盤 青衣明翹匯

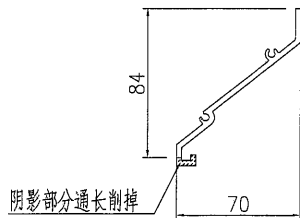
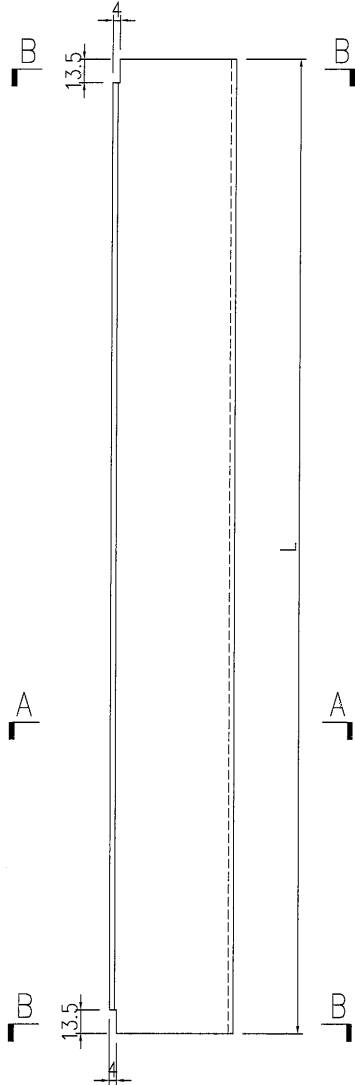

SECTION A-A

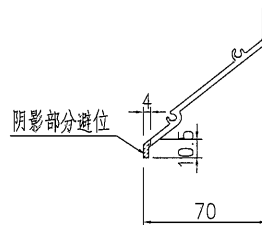

SECTION B-B

名稱	型材加工圖	制圖	ZJP	2021-02-04	修改	A		
材料	X85618	復核			日期	2021-3-9		
顏色	UCT534193SC-3 深灰色	批准			圖號	J851-PWW-AL25		



美特鋁質有限公司  
MIDI Aluminium Fabricator Ltd.

产品编号	L(MM)	数量	A	B	C	D	E	N	M
		5							

工程號 J851 地盤 青衣明翹匯

产品编号: J851-PWW-AL32

B

产品编号: J851-PWW-AL32

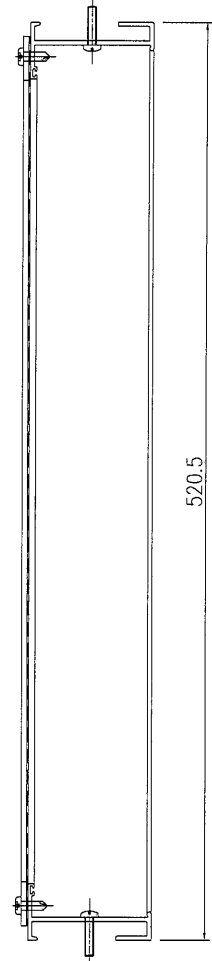
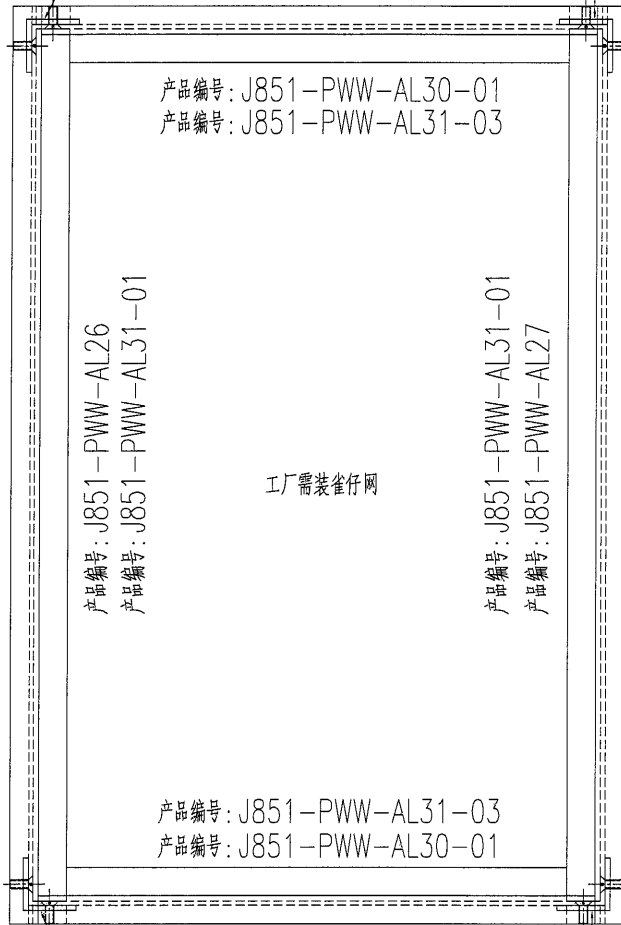

SECTION B-B

产品编号: J851-PWW-AL32

B

产品编号: J851-PWW-AL32

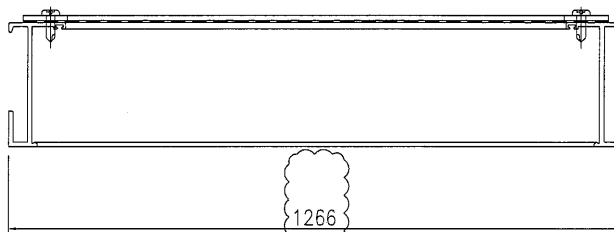

SECTION A-A

名稱	百葉框組裝圖	制圖	ZJP	2021-02-04	修改	A		
材料		復核			日期	2021-3-9		
顏色		批准			圖號	J851-PWW-ZK08		

# EG-DWG3

**美特鋁質** 有限公司  
 MIDI Aluminium Fabricator Ltd.

产品编号	L(MM)	数量	A	B	C	D	E	N	M
		4							

工程號 | J851 | 地盤 | 青衣明趵匯

产品编号: J851-PWW-AL32

B

产品编号: J851-PWW-AL32

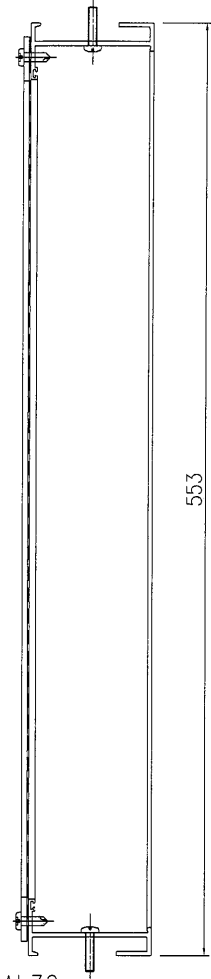
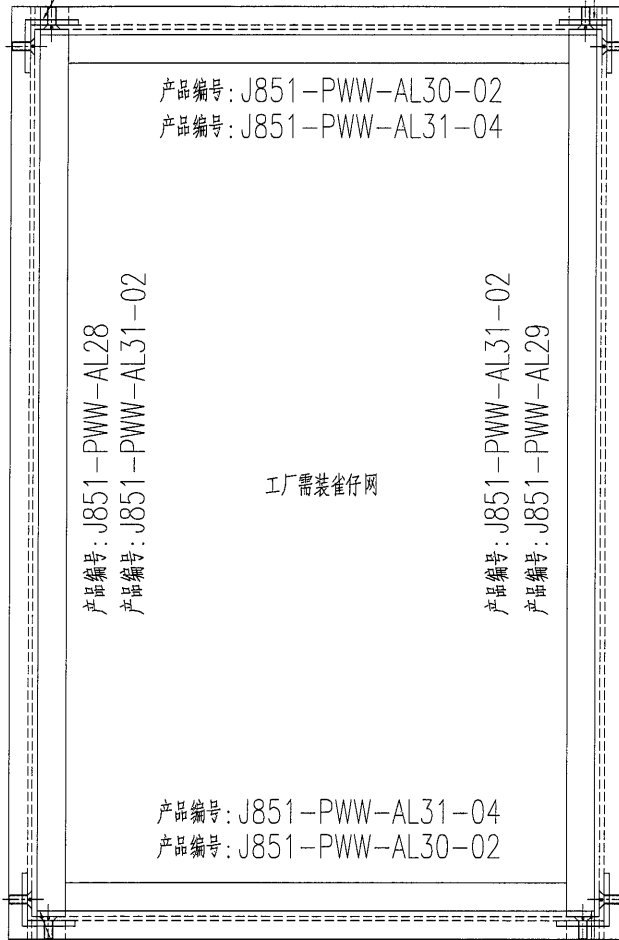

A

A

产品编号: J851-PWW-AL32

B

产品编号: J851-PWW-AL32

SECTION B-B

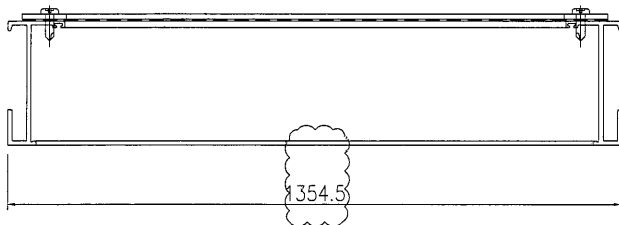

SECTION A-A

名稱	百葉框組裝圖	制圖	ZJP	2021-02-04	修改	A		
材料		復核			日期	2021-3-9		
顏色		批准			圖號	J851-PWW-ZK09		



美特鋁質 有限公司  
MIDI Aluminium Fabricator Ltd.

产品编号	L(MM)	数量	A	B	C	D	E	N	M
		5							

工程號	J851	地盤	青衣明翹匯
-----	------	----	-------

产品编号: J851-PWW-AL32

B

产品编号: J851-PWW-AL32

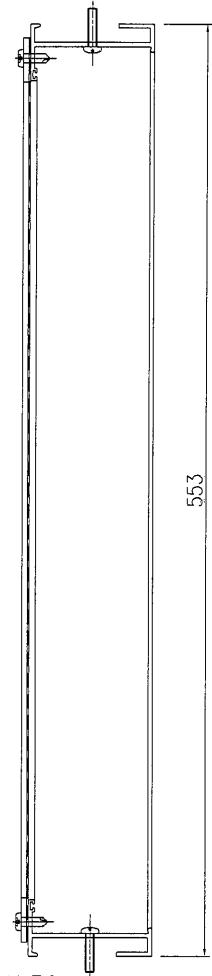
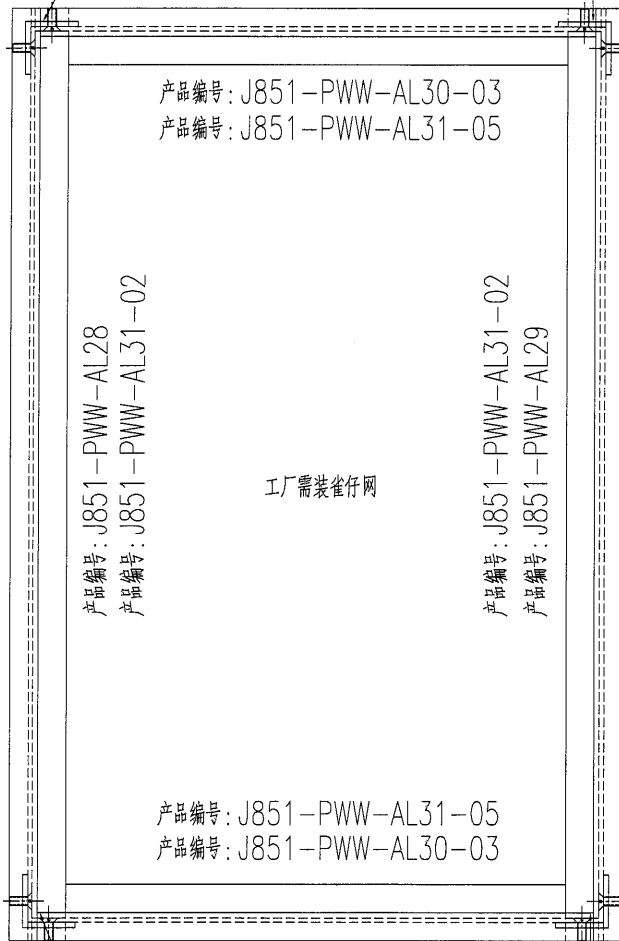

产品编号: J851-PWW-AL32

B

产品编号: J851-PWW-AL32

SECTION B-B

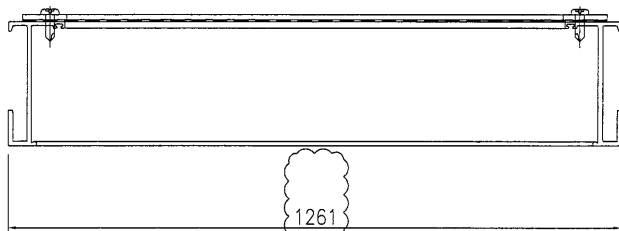

SECTION A-A

名稱	百葉框組裝圖	制圖	ZJP	2021-02-04	修改	A		
材料		復核			日期	2021-3-9		
顏色		批准			圖號	J851-PWW-ZK10		

美特鋁質有限公司  
MIDI Aluminium Fabricator Ltd.

产品编号	L(MM)	数量	A	B	C	D	E	N	M
J851-PWW-AL30-01	1240	10	170	170				3	300
J851-PWW-AL30-02	1328.5	8	214.2	214.3				3	300
J851-PWW-AL30-03	1235	10	167.5	167.5				3	300

工程號 J851 地盤 青衣明麗匯

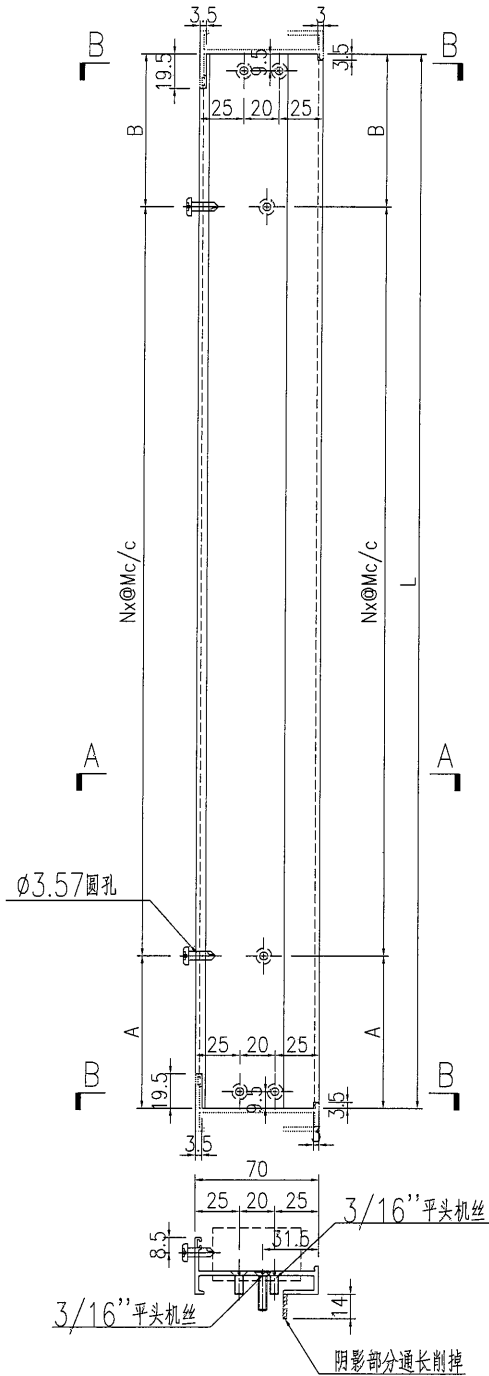

SECTION A-A

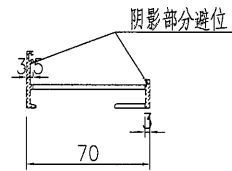

SECTION A-A

名稱	型材加工圖	制圖	ZJP	2021-02-04	修改	A	
材料	X85616	復核			日期	2021-3-9	
顏色	UCT534193SC-3 深灰色	批准			圖號	J851-PWW-AL30	



美特鋁質 有限公司  
MIDI Aluminium Fabricator Ltd.

J851-PWW-AL31-01	520.5	10	110	110.5			1	300
J851-PWW-AL31-02	553	18	126.5	126.5			1	300
J851-PWW-AL31-03	1198	10	149	149			3	300
J851-PWW-AL31-04	1286.5	8	193.2	193.3			3	300
J851-PWW-AL31-05	1193	10	146.5	146.5			3	300

工程號 J851 地盤 青衣明邨匯

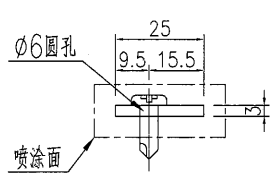
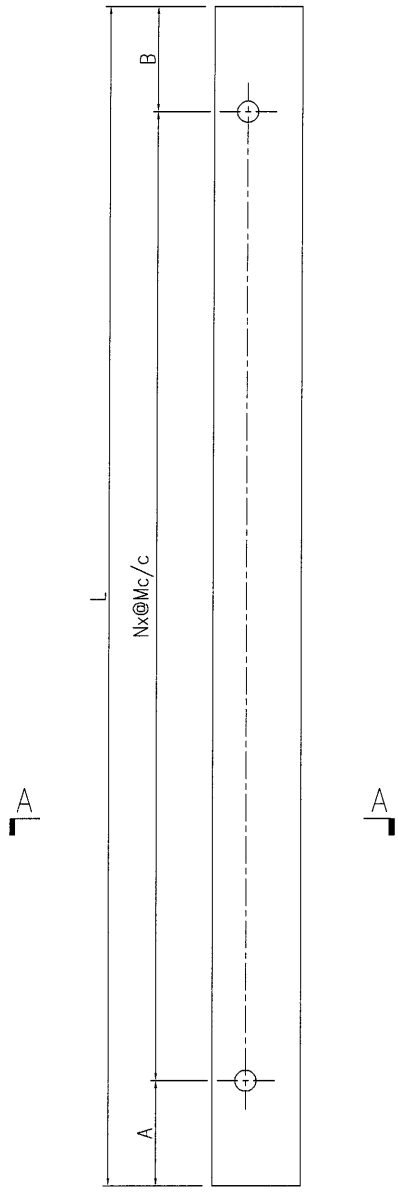

SECTION A-A

名稱	型材加工圖	制圖	ZJP	2021-02-04	修改	A		
材料	3mm厚鋁巴	復核			日期	2021-3-9		
顏色	UCT534193SC-3 深灰色	批准			圖號	J851-PWW-AL31		