



工程指示 / 要求簡箋(E.I.)

工程指示編號：EI / 3021 / 21 修改版次：-
 工程編號 : J851 工程名稱 : 青衣明翹匯
 工程項目 : 更亭 - 格柵鋁型材加工圖
 收件人 : 生統 發件人 : Yancy Chen 日期 : 29/01/2021

要求提供 / 確認 事項：

- | | | |
|------------------------------------|-------------------------------------|-------------------------------|
| <input type="checkbox"/> 初步鋁料 B.M. | <input type="checkbox"/> 加工拆圖，然後生產 | <input type="checkbox"/> 尺寸表 |
| <input type="checkbox"/> 正式鋁料 B.M. | <input type="checkbox"/> 技術上資料 / 指示 | <input type="checkbox"/> 報價 |
| <input type="checkbox"/> 配件 B.M. | <input type="checkbox"/> 樣辦或貨品說明書 | <input type="checkbox"/> 分判合約 |
| <input type="checkbox"/> 其他：_____ | | |

內容：

請按附件圖紙作備料用。

請在 27/2/2021 前完成上列要求。

附：

1+ 27 頁

以上項目為：

- 原合約工程包 原合約工程加 / 減賬 新工程報價

原因：-

分發東莞各部門：

- () 生產技術總監 連附件 () 技術部 連附件 () 生產部 連附件 () 機械設計部 連附件
 () 採購部 連附件 (✓) 生產統籌部 連附件
 () 質檢部 連附件 () 會計部 連附件 () 報關組 連附件 () 其他 _____ 連附件

分發香港各部門：

- () 行政部 連附件 () 會計部 連附件 () 統籌部 連附件 (✓) 工程部地盤科文 連附件 許陽明
 () 採購部 連附件 () QS 部 連附件 () 維修部 連附件 () 其他 _____ 連附件

傳遞編號：

HK 0238 / 21

發件人簽署：

Yc

項目經理簽署：

SP



美特鋁質 有限公司
MIDI Aluminium Fabricator Ltd.

产品编号	L(mm)	数量	A	N	M	B	N1	M1	备注
J851-EP01-01		1							

工程號	J851	地盤	青衣明翹匯
-----	------	----	-------

J851-AP01-01

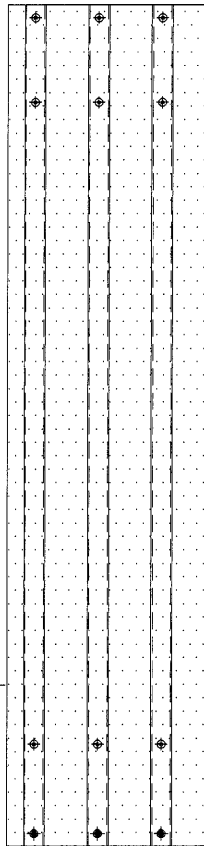

J851-EP01-A01

&M5機絲

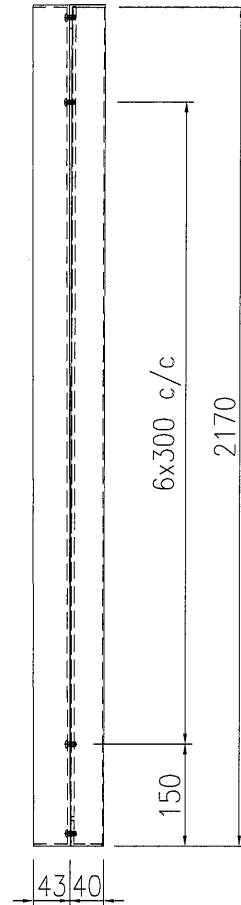
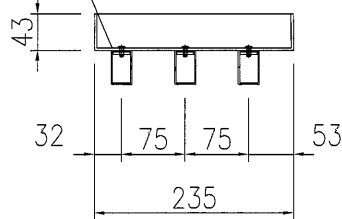

20*3扁巴: J851-EP01-P01

頂封口鋸折角: J851-EP01-L01

底封口鋸折角: J851-EP01-Z01

名稱	格柵組裝圖	制圖	黃漢卿	2021-1-22	修改		
材料	如圖	復核			日期		
顏色	詳見加工圖	批准			圖號	J851-EP01-01	

EG-DWG3



美特鋁質 有限公司
MIDI Aluminium Fabricator Ltd.

产品编号	L(mm)	数量	A	N	M	B	N1	M1	备注
J851-EP01-02		1							

工程號	J851	地盤	青衣明翹匯
-----	------	----	-------

J851-AP01-02

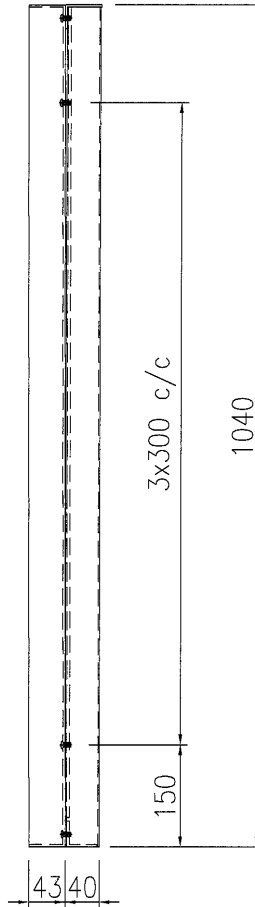
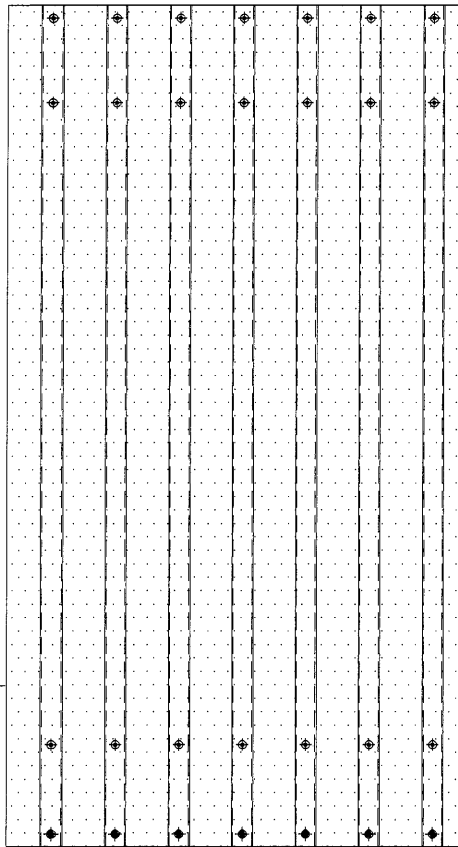

J851-EP01-A02

& M5 機絲

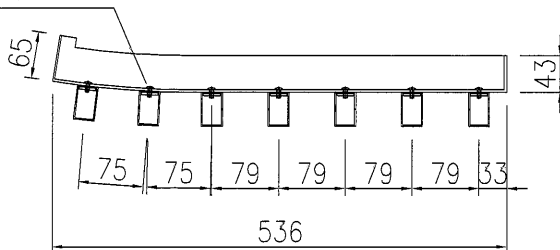

20*3扁巴: J851-EP01-P02

頂封口鋸折角: J851-EP01-L01

底封口鋸折角: J851-EP01-Z01

名稱	格柵組裝圖	制圖	黃漢卿	2021-1-22	修改		
材料	如圖	復核			日期		
顏色	詳見加工圖	批准			圖號	J851-EP01-02	

EG-DWG3



美特鋁質 有限公司
MIDI Aluminium Fabricator Ltd.

产品编号	L(mm)	数量	A	N	M	B	N1	M1	备注
J851-EP01-03		1							

工程號	J851	地盤	青衣明翹匯
-----	------	----	-------

J851-AP01-03

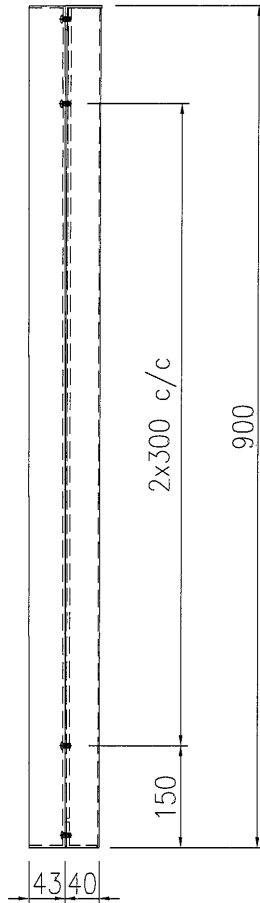
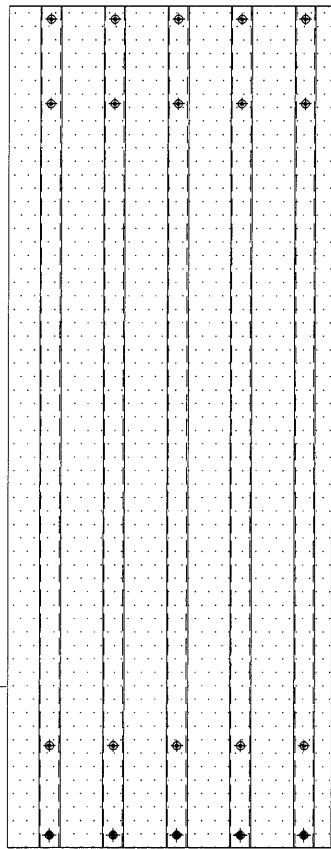

J851-EP01-A03

& M5 機絲

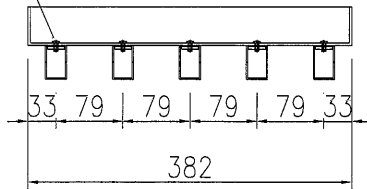

20*3 扁巴: J851-EP01-P03

頂封口鋸折角: J851-EP01-L01

底封口鋸折角: J851-EP01-Z01

名稱	格柵組裝圖	制圖	黃漢卿	2021-1-22	修改		
材料	如圖	復核			日期		
顏色	詳見加工圖	批准			圖號	J851-EP01-03	

EG-DWG3



美特鋁質 有限公司
MIDI Aluminium Fabricator Ltd.

产品编号	L(mm)	数量	A	N	M	B	N1	M1	备注
J851-EP01-04		3							

工程號	J851	地盤	青衣明翹匯
-----	------	----	-------

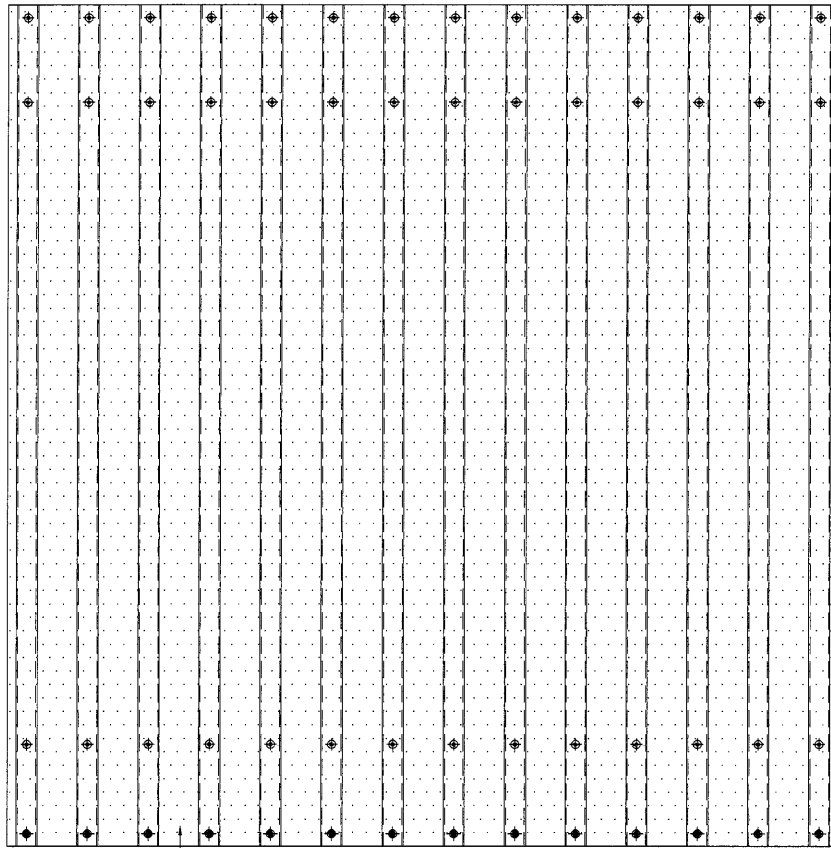

J851-AP01-04

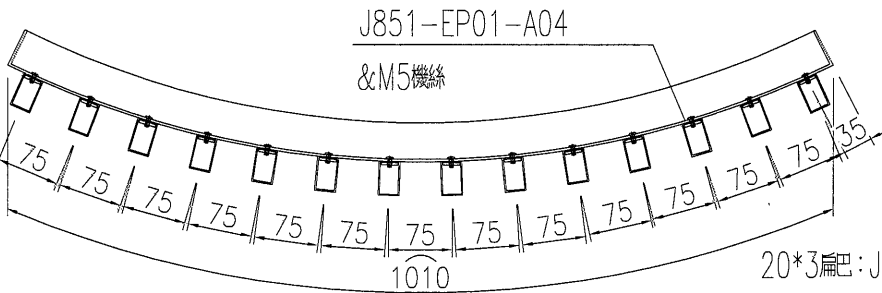
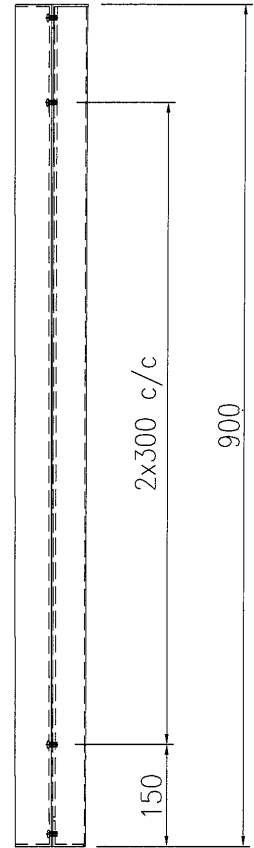

J851-EP01-A04

& M5機絲

20*3扁巴: J851-EP01-P04

頂封口鉸折角: J851-EP01-L01

底封口鉸折角: J851-EP01-Z01

名稱	格柵組裝圖	制圖	黃漢卿	2021-1-22	修改			
材料	如圖	復核			日期			
顏色	詳見加工圖	批准			圖號	J851-EP01-04		

EG-DWG3



美特鋁質 有限公司
MIDI Aluminium Fabricator Ltd.

产品编号	L(mm)	数量	A	N	M	B	N1	M1	备注
J851-EP01-05		1							

工程號	J851	地盤	青衣明翹匯
-----	------	----	-------

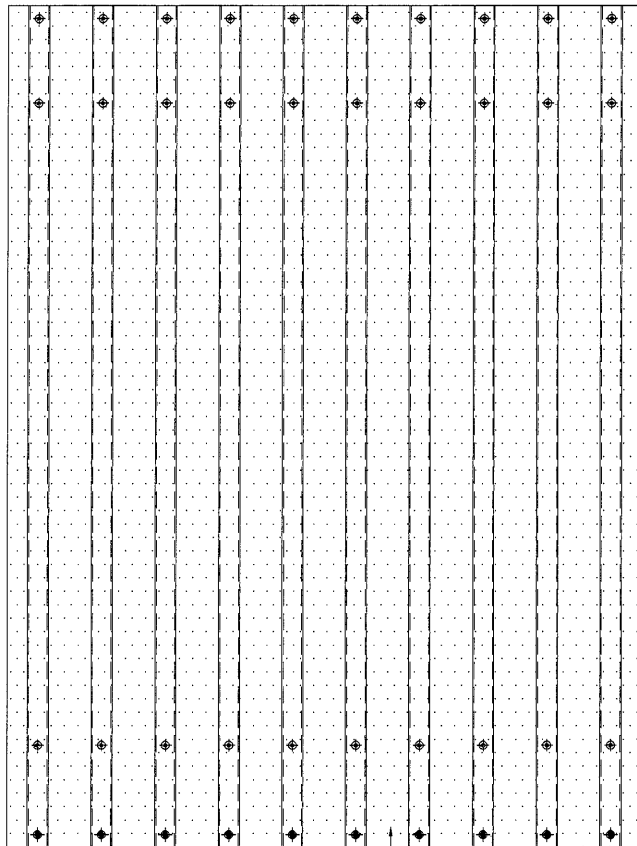

J851-AP01-05

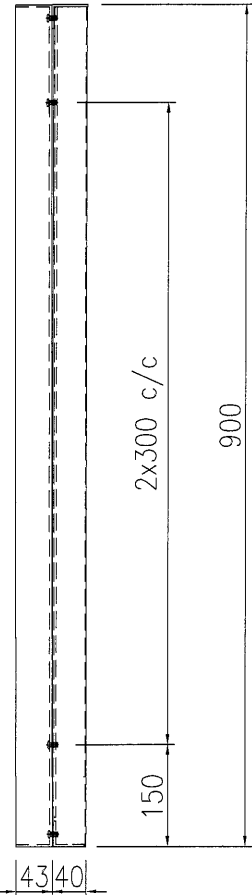

J851-EP01-A05

&M5機絲

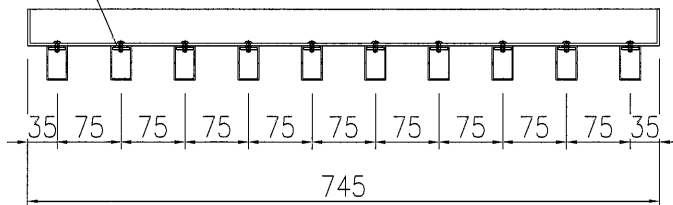

20*3扁巴: J851-EP01-P05
頂封口鋸折角: J851-EP01-L01
底封口鋸折角: J851-EP01-Z01

名稱	柵欄組裝圖	制圖	黃漢卿	2021-1-22	修改		
材料	如圖	復核			日期		
顏色	詳見加工圖	批准			圖號	J851-EP01-05	

EG-DWG3



美特鋁質 有限公司
MIDI Aluminium Fabricator Ltd.

产品编号	L(mm)	数量	A	N	M	B	N1	M1	备注
J851-EP01-06		1							

工程號	J851	地盤	青衣明翹匯
-----	------	----	-------

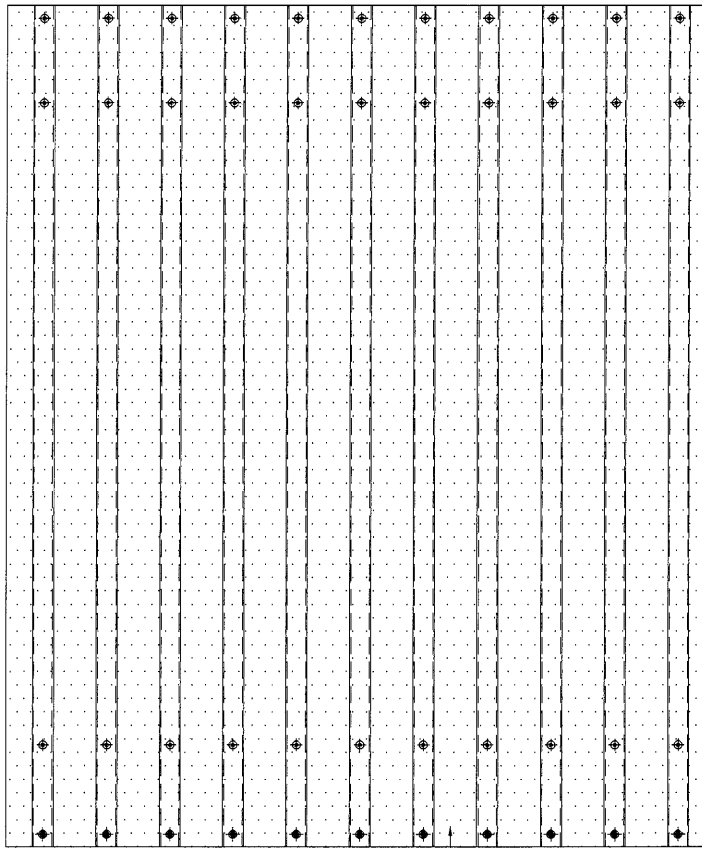

J851-AP01-06

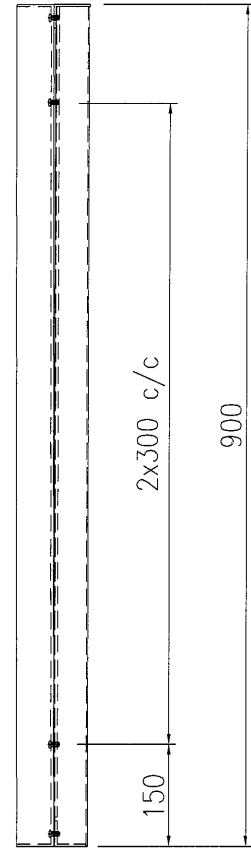

43|40

J851-EP01-A06

&M5機絲

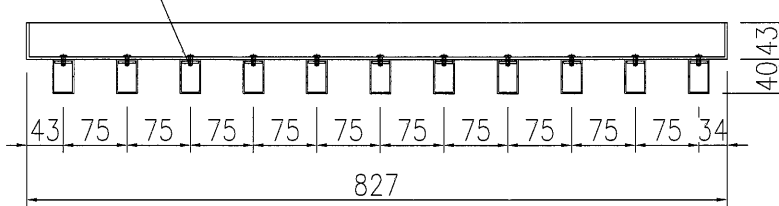

20*3扁巴: J851-EP01-P06
頂封口鋸折角: J851-EP01-L01
底封口鋸折角: J851-EP01-Z01

名稱	格柵組裝圖	制圖	黃漢卿	2021-1-22	修改		
材料	如圖	復核			日期		
顏色	詳見加工圖	批准			圖號	J851-EP01-06	

EG-DWG3



美特鋁質 有限公司
MIDI Aluminium Fabricator Ltd.

产品编号	L(mm)	数量	A	N	M	B	N1	M1	备注
J851-EP01-07		1							

工程號	J851	地盤	青衣明翹匯
-----	------	----	-------

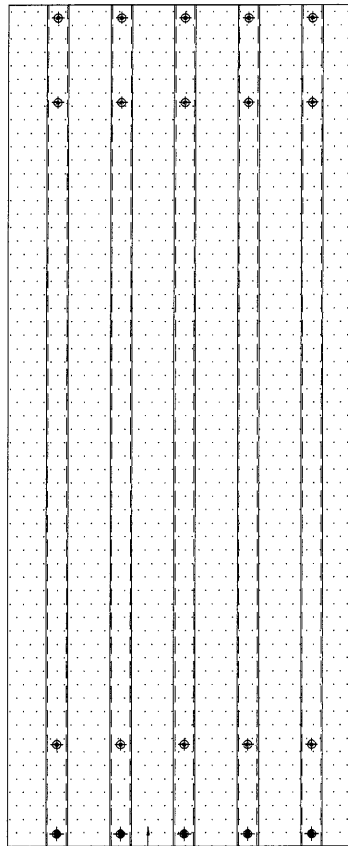

J851-AP01-07

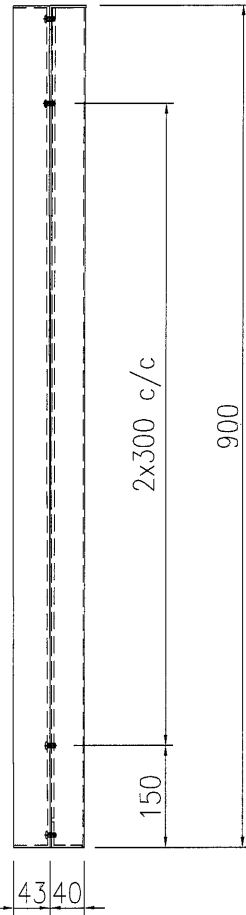

J851-EP01-A07

&cM5機絲

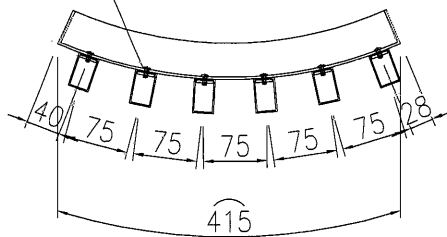

20*3扁巴: J851-EP01-P07

頂封口鋸折角: J851-EP01-L01

底封口鋸折角: J851-EP01-Z01

名稱	格柵組裝圖	制圖	黃漢卿	2021-1-22	修改			
材料	如圖	復核			日期			
顏色	詳見加工圖	批准			圖號	J851-EP01-07		

EG-DWG3



美特鋁質 有限公司
MIDI Aluminium Fabricator Ltd.

产品编号	L(mm)	数量	A	N	M	B	N1	M1	备注
J851-EP01-08		1							

工程號	J851	地盤	青衣明翹匯
-----	------	----	-------

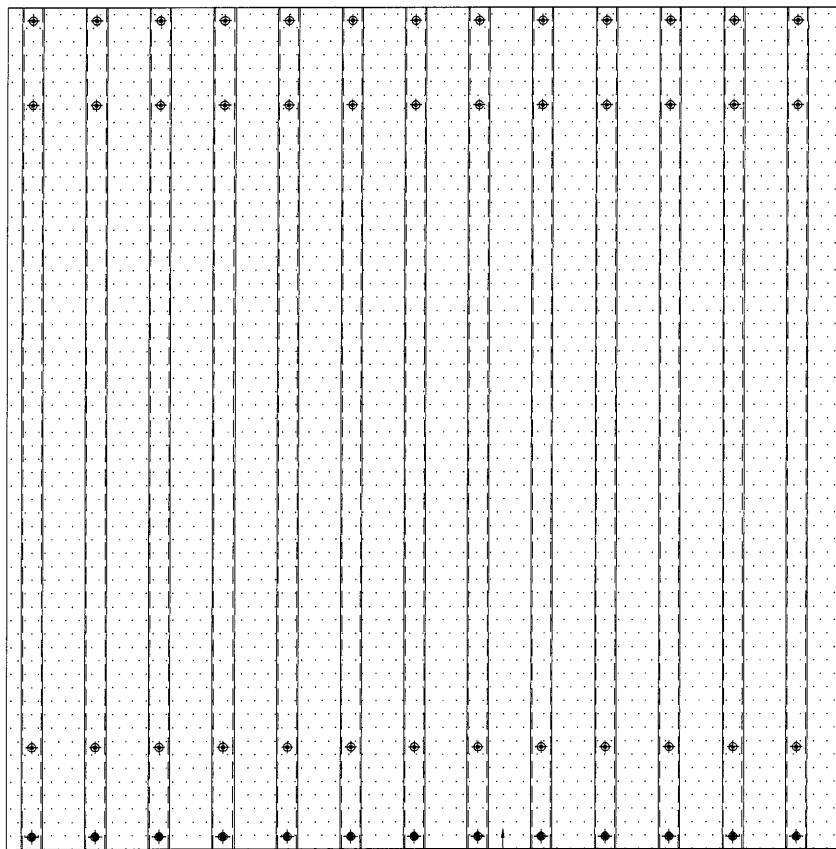

J851-AP01-08

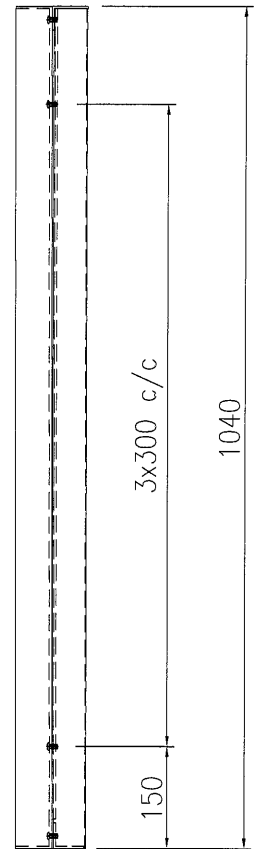

J851-EP01-A08

& M5 機絲

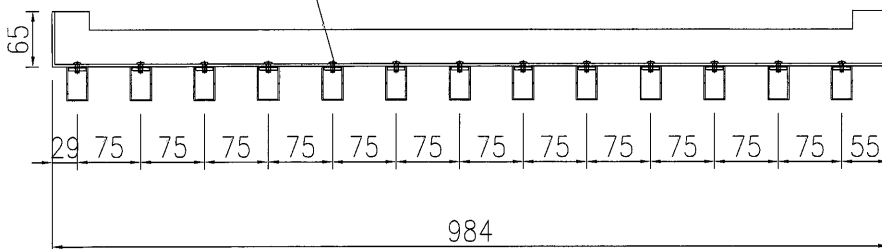

20*3 扁巴: J851-EP01-P08
頂封口鋸折角: J851-EP01-L01
底封口鋸折角: J851-EP01-Z01

名稱	格柵組裝圖	制圖	黃漢卿	2021-1-22	修改		
材料	如圖	復核			日期		
顏色	詳見加工圖	批准			圖號	J851-EP01-08	

EG-DWG3



美特鋁質 有限公司
MIDI Aluminium Fabricator Ltd.

产品编号	L(mm)	数量	A	N	M	B	N1	M1	备注
J851-EP01-10		1							

工程號	J851	地盤	青衣明翹匯
-----	------	----	-------

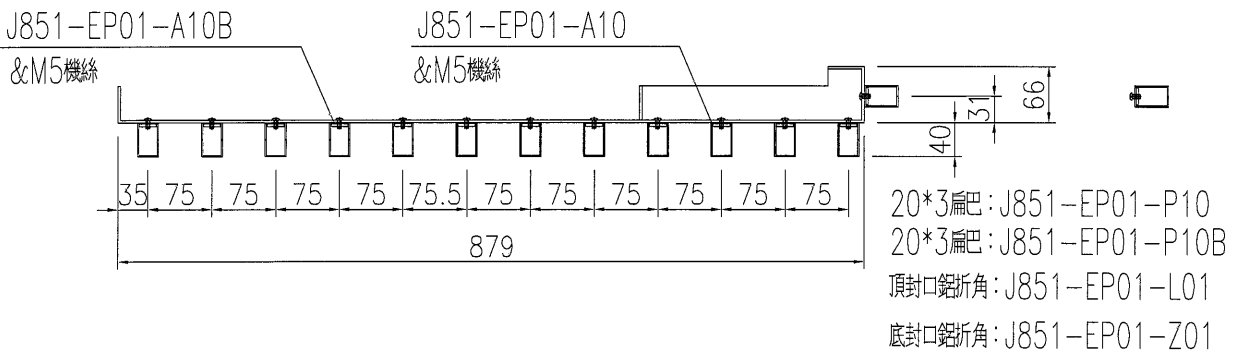
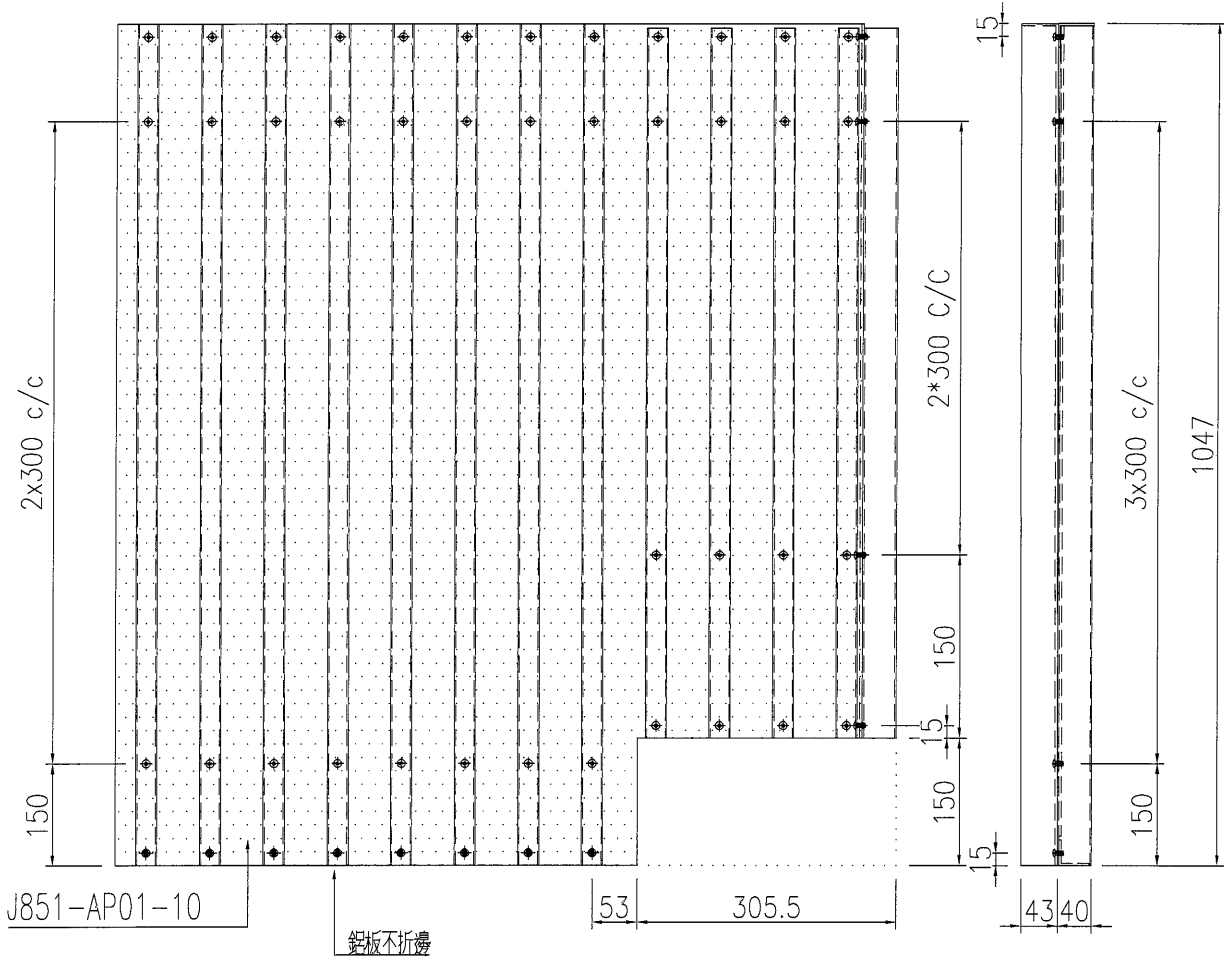

名稱	格柵組裝圖	制圖	黃漢卿	2021-1-22	修改		
材料	如圖	復核			日期		
顏色	詳見加工圖	批准			圖號	J851-EP01-10	

EG-DWG3



美特鋁質 有限公司
MIDi Aluminium Fabricator Ltd.

产品编号	L(mm)	数量	A	N	M	B	N1	M1	备注
J851-EP01-11		1							

工程號	J851	地盤	青衣明趵匯
-----	------	----	-------

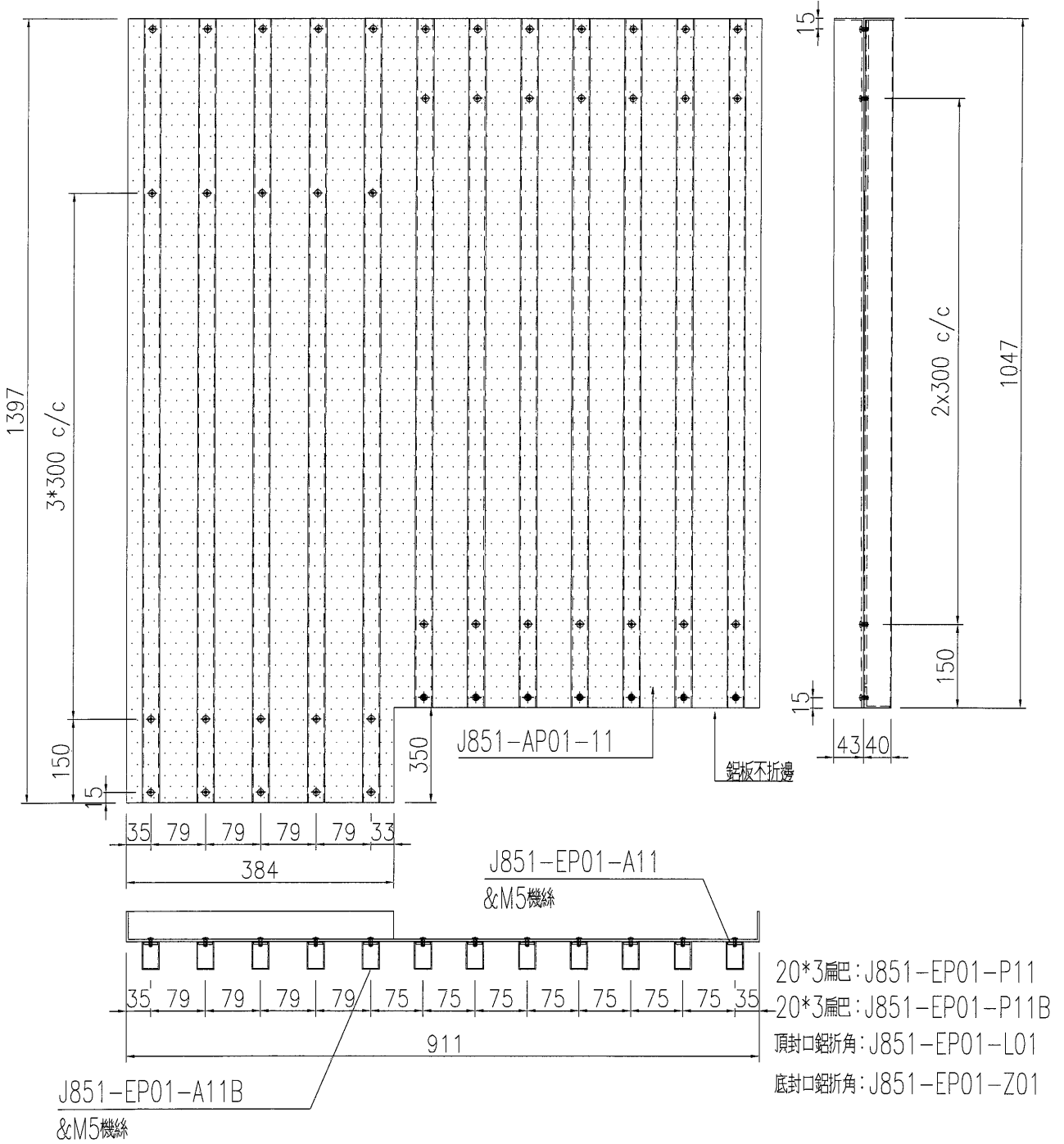

名稱	格柵組裝圖	制圖	黃漢卿	2021-1-22	修改			
材料	如圖	復核			日期			
顏色	詳見加工圖	批准			圖號	J851-EP01-11		

EG-DWG3



美特鋁質 有限公司
MIDI Aluminium Fabricator Ltd.

产品编号	L(mm)	数量	A	N	M	B	N1	M1	备注
J851-EP01-12		6							

工程號	J851	地盤	青衣明翹匯
-----	------	----	-------

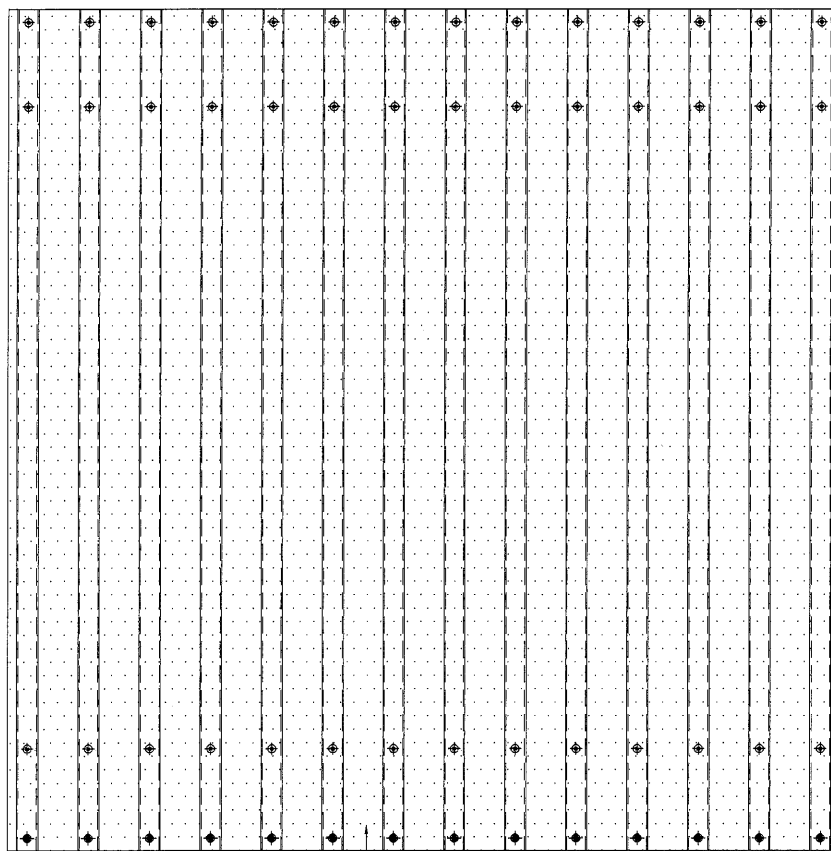

J851-AP01-12

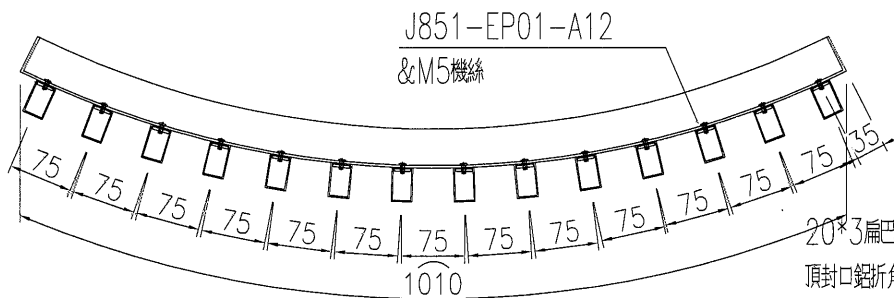
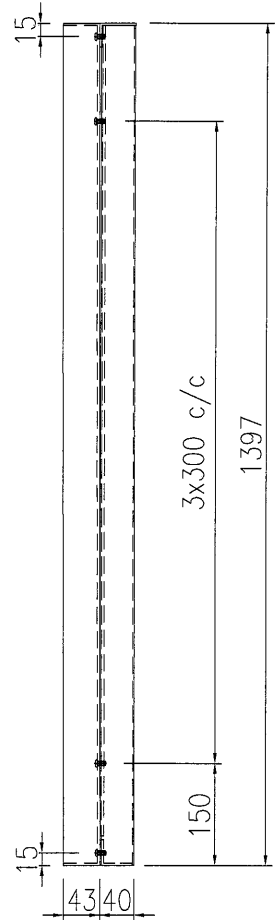

20x3扁巴: J851-EP01-P12
頂封口鋸折角: J851-EP01-L01
底封口鋸折角: J851-EP01-Z01

名稱	格柵組裝圖	制圖	黃漢卿	2021-1-22	修改			
材料	如圖	復核			日期			
顏色	詳見加工圖	批准			圖號	J851-EP01-12		

EG-DWG3



美特鋁質 有限公司
MIDI Aluminium Fabricator Ltd.

产品编号	L(mm)	数量	A	N	M	B	N1	M1	备注
J851-EP01-13		2							

工程號	J851	地盤	青衣明翹匯
-----	------	----	-------

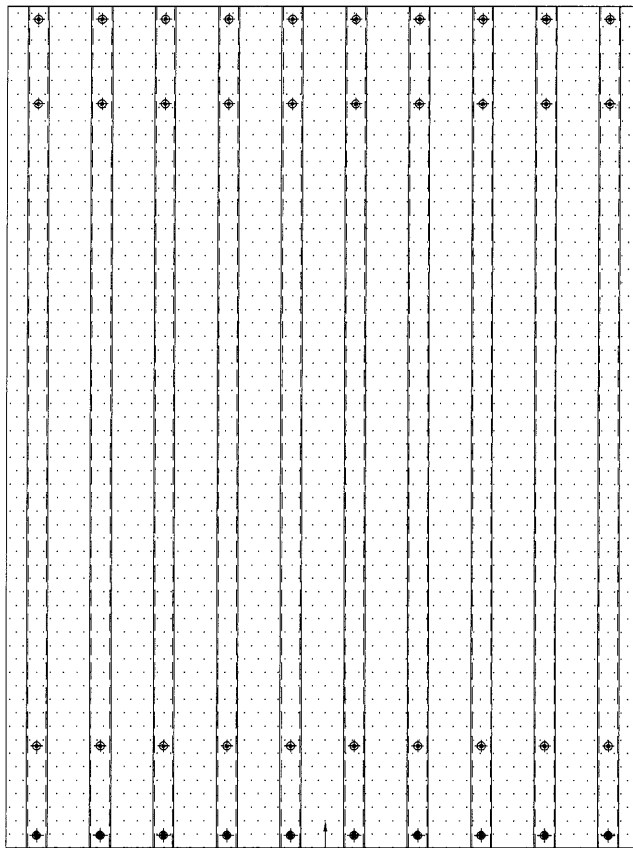

J851-AP01-13

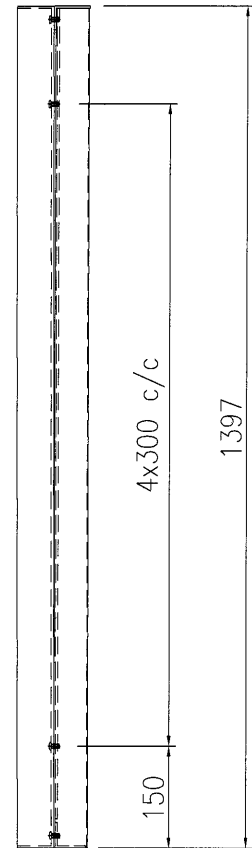

J851-EP01-A13

&M5機絲

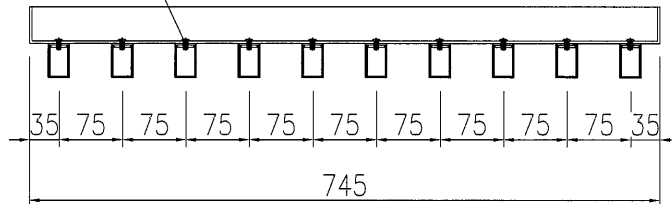

20*3扁巴: J851-EP01-P13

頂封口鋁折角: J851-EP01-L01

底封口鋁折角: J851-EP01-Z01

名稱	格柵組裝圖	制圖	黃漢卿	2021-1-22	修改			
材料	如圖	復核			日期			
顏色	詳見加工圖	批准			圖號	J851-EP01-13		

EG-DWG3



美特鋁質 有限公司
MIDI Aluminium Fabricator Ltd.

产品编号	L(mm)	数量	A	N	M	B	N1	M1	备注
J851-EP01-14		2							

工程號	J851	地盤	青衣明翹匯
-----	------	----	-------

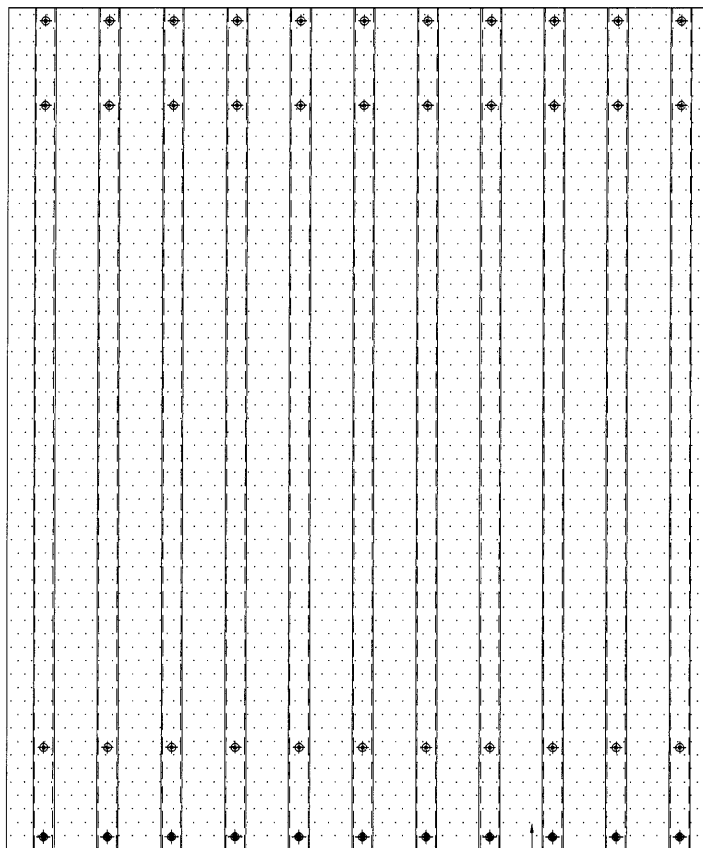

J851-AP01-14

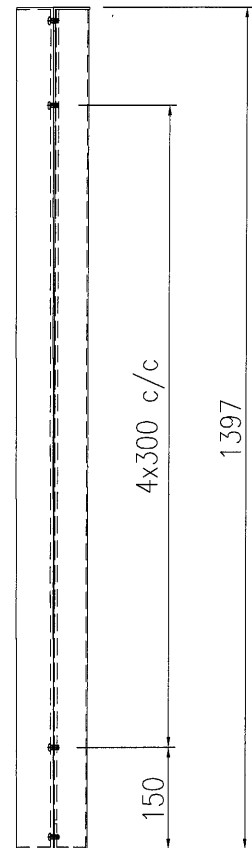

J851-EP01-A14

&M5機絲

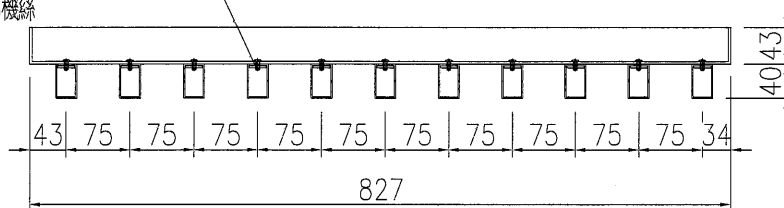

20*3扁巴: J851-EP01-P14

頂封口鋁折角: J851-EP01-L01

底封口鋁折角: J851-EP01-Z01

名稱	格柵組裝圖	制圖	黃漢卿	2021-1-22	修改		
材料	如圖	復核			日期		
顏色	詳見加工圖	批准			圖號	J851-EP01-14	

EG-DWG3



美特鋁質 有限公司
MIDI Aluminium Fabricator Ltd.

产品编号	L(mm)	数量	A	N	M	B	N1	M1	备注
J851-EP01-15		2							

工程號	J851	地盤	青衣明翹匯
-----	------	----	-------

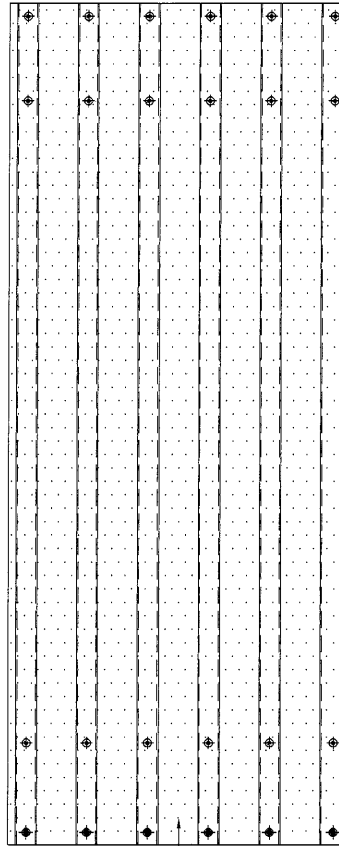

J851-AP01-15

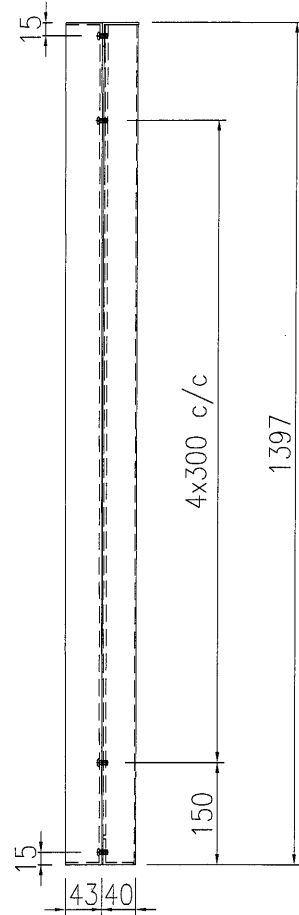

J851-EP01-A15

&M5機絲

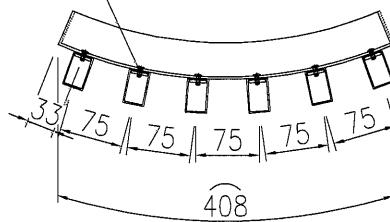

20*3扁巴: J851-EP01-P15

頂封口鋸折角: J851-EP01-L01

底封口鋸折角: J851-EP01-Z01

名稱	格柵組裝圖	制圖	黃漢卿	2021-1-22	修改			
材料	如圖	復核			日期			
顏色	詳見加工圖	批准			圖號	J851-EP01-15		

EG-DWG3



美特鋁質 有限公司
MIDI Aluminium Fabricator Ltd.

产品编号	L(mm)	数量	A	N	M	B	N1	M1	备注
J851-EP01-16		1							

工程號	J851	地盤	青衣明翹匯
-----	------	----	-------

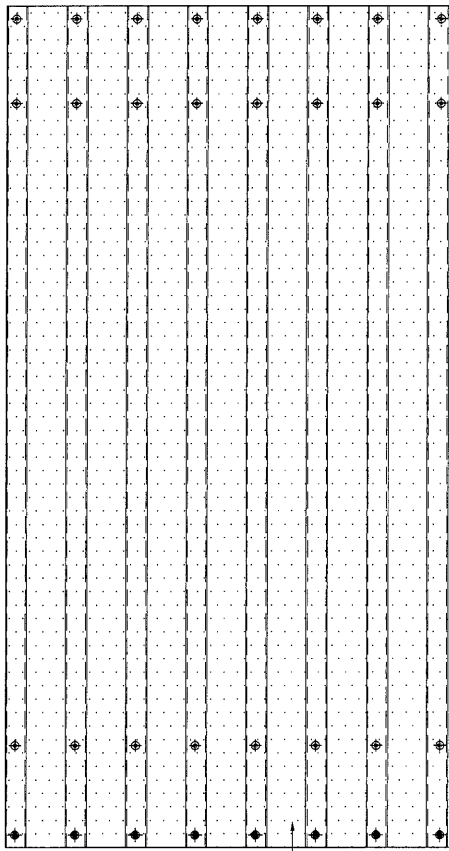

J851-AP01-16

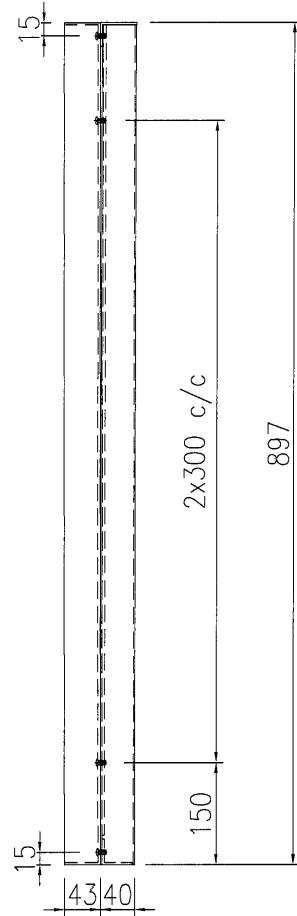

J851-EP01-A16

& M5 機絲

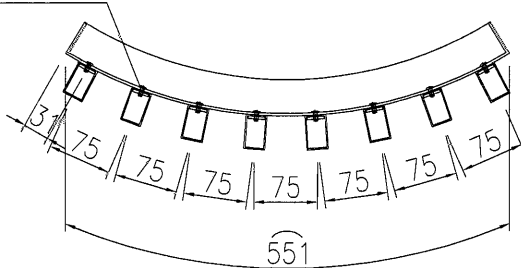

20*3扁巴: J851-EP01-P16

頂封口鉸折角: J851-EP01-L01

底封口鉸折角: J851-EP01-Z01

名稱	格柵組裝圖	制圖	黃漢卿	2021-1-22	修改			
材料	如圖	復核			日期			
顏色	詳見加工圖	批准			圖號	J851-EP01-16		

EG-DWG3



美特鋁質 有限公司
MIDi Aluminium Fabricator Ltd.

产品编号	L(mm)	数量	A	N	M	B	N1	M1	备注
J851-EP01-16		2							

工程號	J851	地盤	青衣明翹匯
-----	------	----	-------

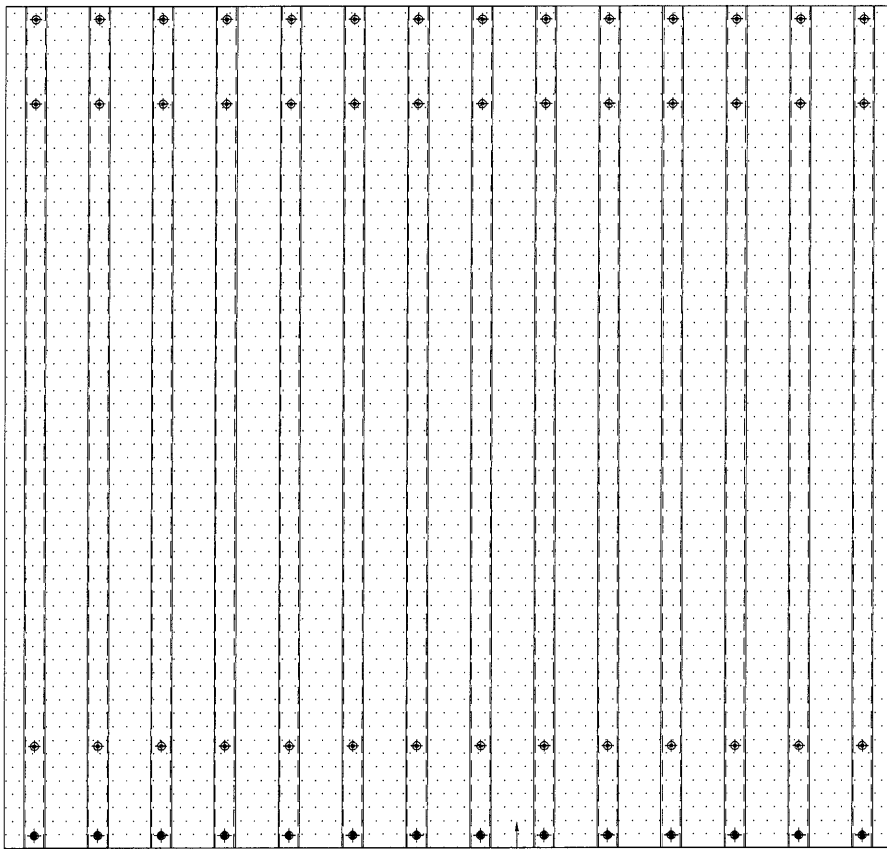

J851-AP01-17

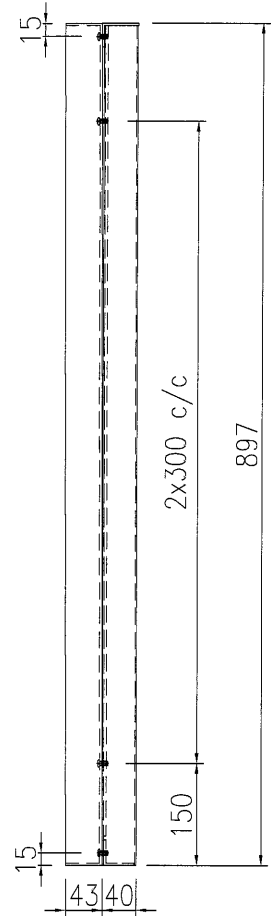

J851-EP01-A17

&M5機絲

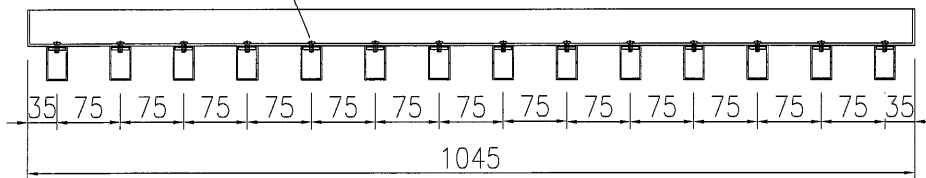

20*3扁巴: J851-EP01-P17
頂封口鋸折角: J851-EP01-L01
底封口鋸折角: J851-EP01-Z01

名稱	格柵組裝圖	制圖	黃漢卿	2021-1-22	修改			
材料	如圖	復核			日期			
顏色	詳見加工圖	批准			圖號	J851-EP01-17		



美特鋁質 有限公司
MIDI Aluminium Fabricator Ltd.

产品编号	L(mm)	数量	A	N	M	B	N1	M1	备注
J851-EP01-18		1							

工程號	J851	地盤	青衣明趵匯
-----	------	----	-------

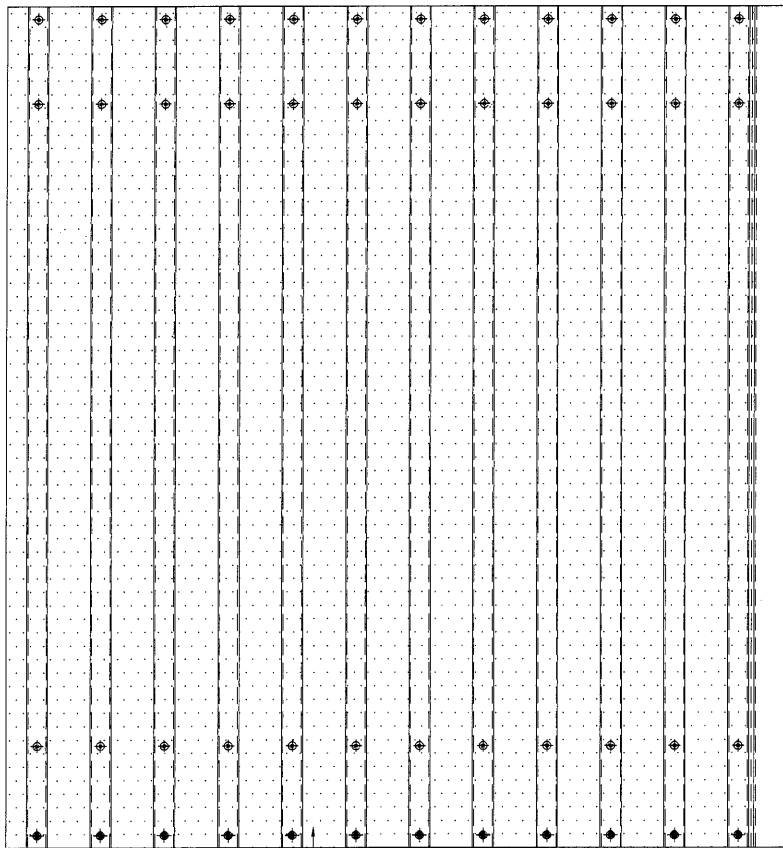

J851-AP01-18

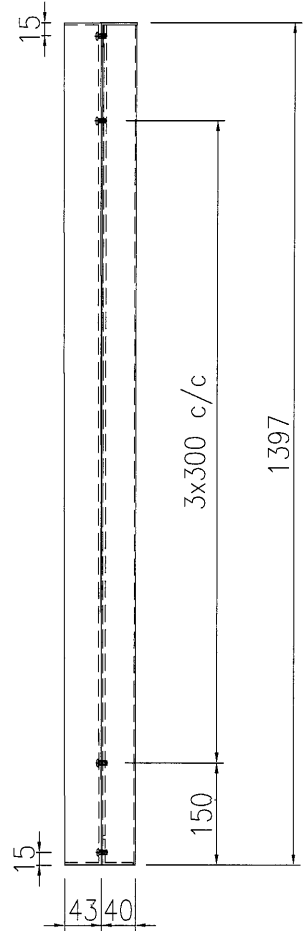

J851-EP01-A18

&M5機絲

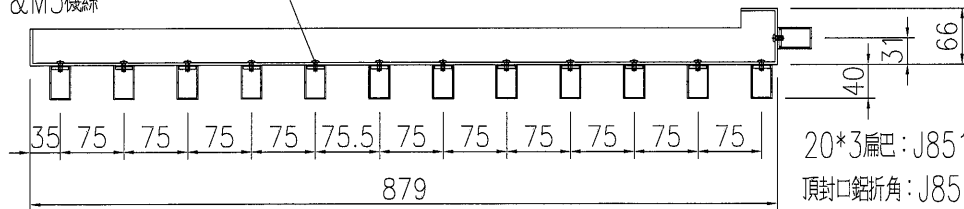

20*3扁巴: J851-EP01-P18
頂封口鋸折角: J851-EP01-L01
底封口鋸折角: J851-EP01-Z01

名稱	格柵組裝圖	制圖	黃漢卿	2021-1-22	修改			
材料	如圖	復核			日期			
顏色	詳見加工圖	批准			圖號	J851-EP01-18		

EG-DWG3



美特鋁質 有限公司
MIDI Aluminium Fabricator Ltd.

产品编号	L(mm)	数量	A	N	M	B	N1	M1	备注
J851-EP01-19		1							

工程號	J851	地盤	青衣明翹匯
-----	------	----	-------

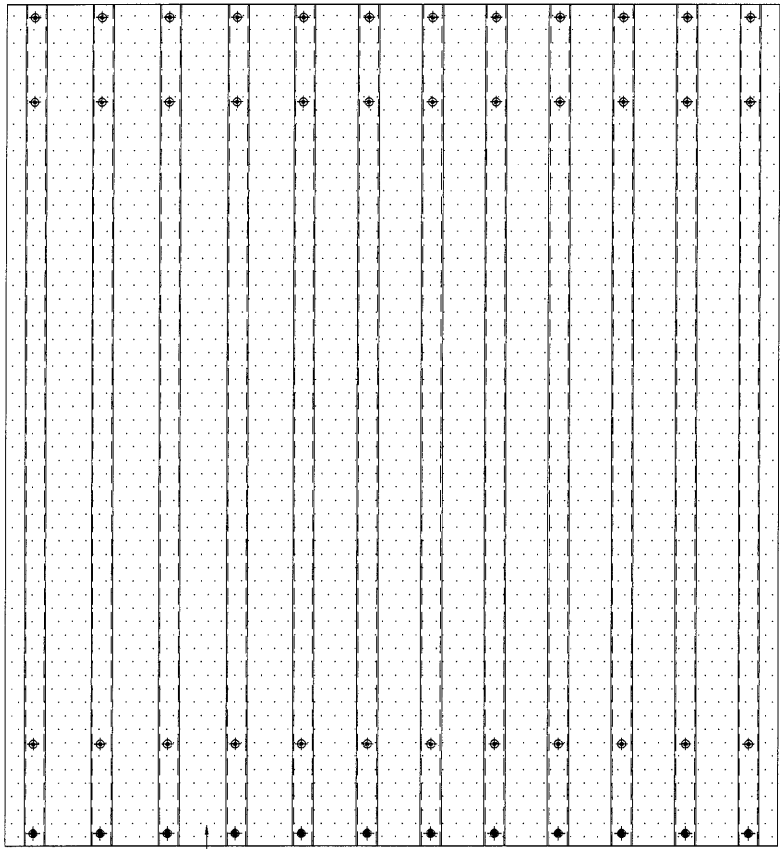

J851-AP01-19

鋁板不折邊

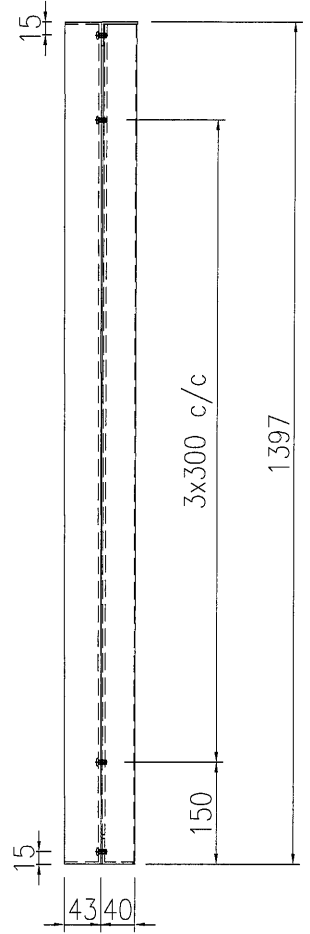

J851-EP01-A19

&M5機絲

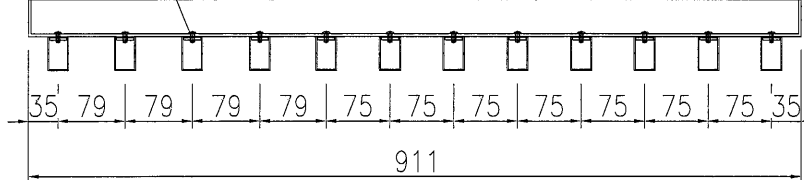

20*3扁巴: J851-EP01-P19
頂封口鋁折角: J851-EP01-L01
底封口鋁折角: J851-EP01-Z01

名稱	格柵組裝圖	制圖	黃漢卿	2021-1-22	修改		
材料	如圖	復核			日期		
顏色	詳見加工圖	批准			圖號	J851-EP01-19	

EG-DWG3



美特鋁質 有限公司
MIDI Aluminium Fabricator Ltd.

产品编号	L(mm)	数量	A	N	M	B	N1	M1	备注
J851-EP01-20		1							

工程號	J851	地盤	青衣明翹匯
-----	------	----	-------

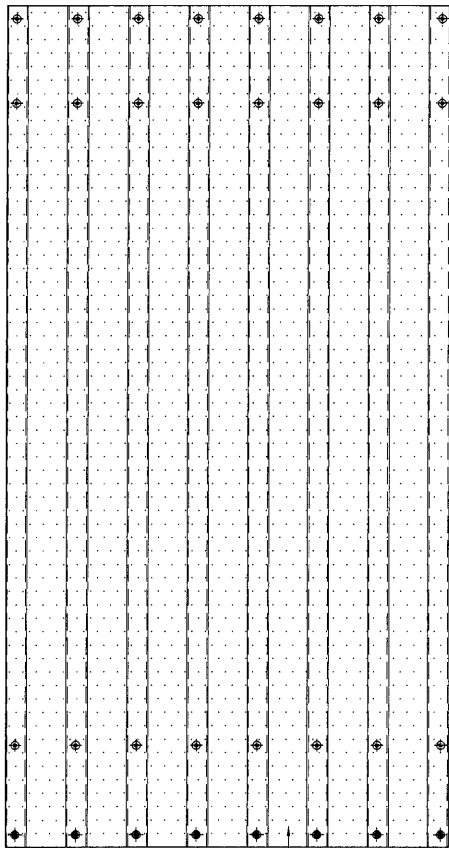

J851-AP01-20

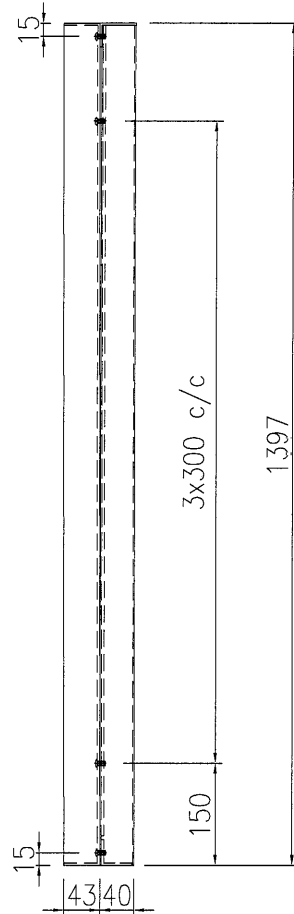

J851-EP01-A20

& M5 機絲

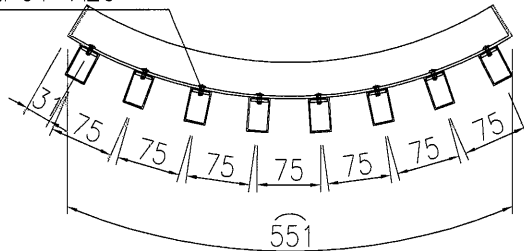

20*3扁巴: J851-EP01-P20

頂封口鋁折角: J851-EP01-L01

底封口鋁折角: J851-EP01-Z01

名稱	格柵組裝圖	制圖	黃漢卿	2021-1-22	修改			
材料	如圖	復核			日期			
顏色	詳見加工圖	批准			圖號	J851-EP01-20		

EG-DWG3



美特鋁質 有限公司
MIDI Aluminium Fabricator Ltd.

产品编号	L(mm)	数量	A	N	M	B	N1	M1	备注
J851-EP01-21		2							

工程號	J851	地盤	青衣明翹匯
-----	------	----	-------

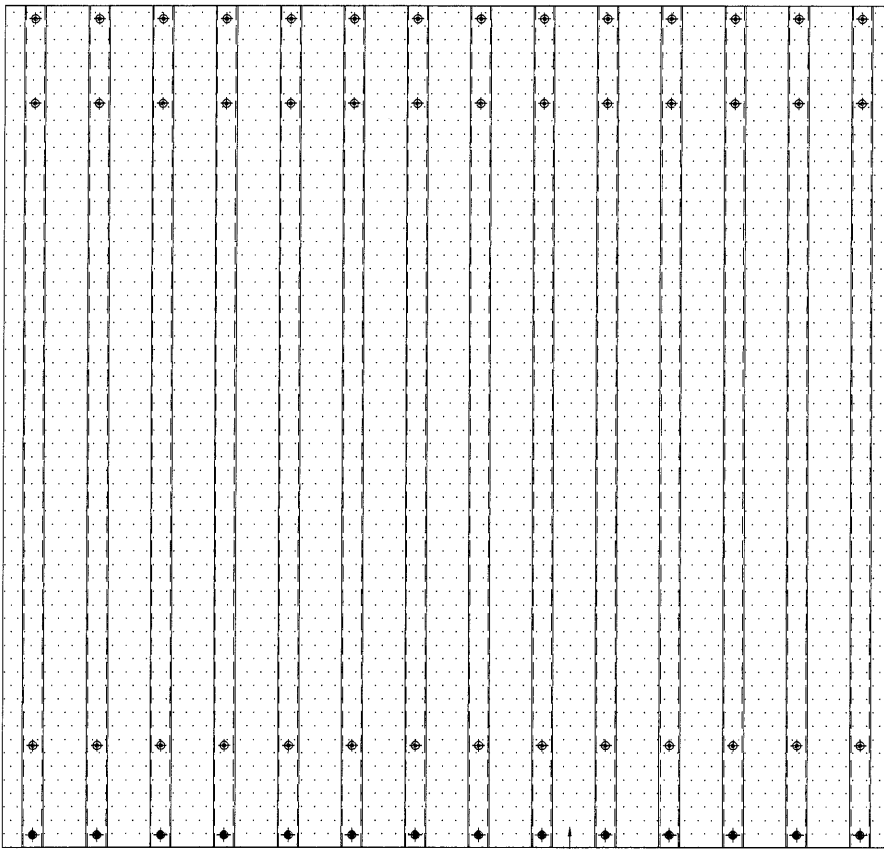

J851-AP01-21

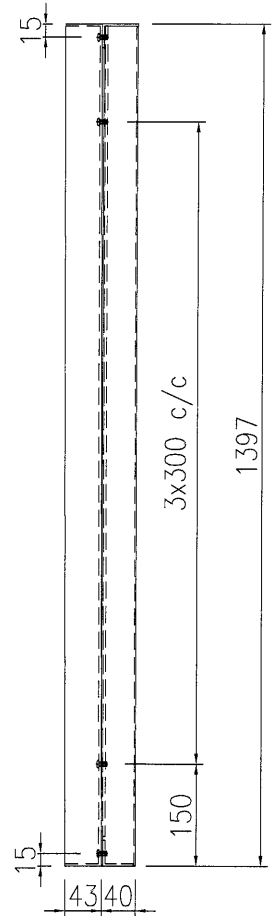

J851-EP01-A21

&M5 螺絲

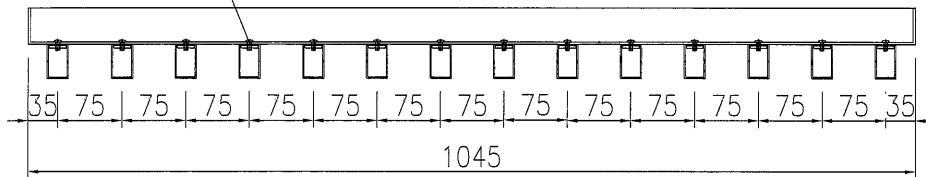

20*3扁巴: J851-EP01-P21

頂封口鋁折角: J851-EP01-L01

底封口鋁折角: J851-EP01-Z01

名稱	格柵組裝圖	制圖	黃漢卿	2021-1-22	修改		
材料	如圖	復核			日期		
顏色	詳見加工圖	批准			圖號	J851-EP01-21	

EG-DWG3

美特鋁質 有限公司
 MIDI Aluminium Fabricator Ltd.

工程號 J851 地盤 青衣明翹匯

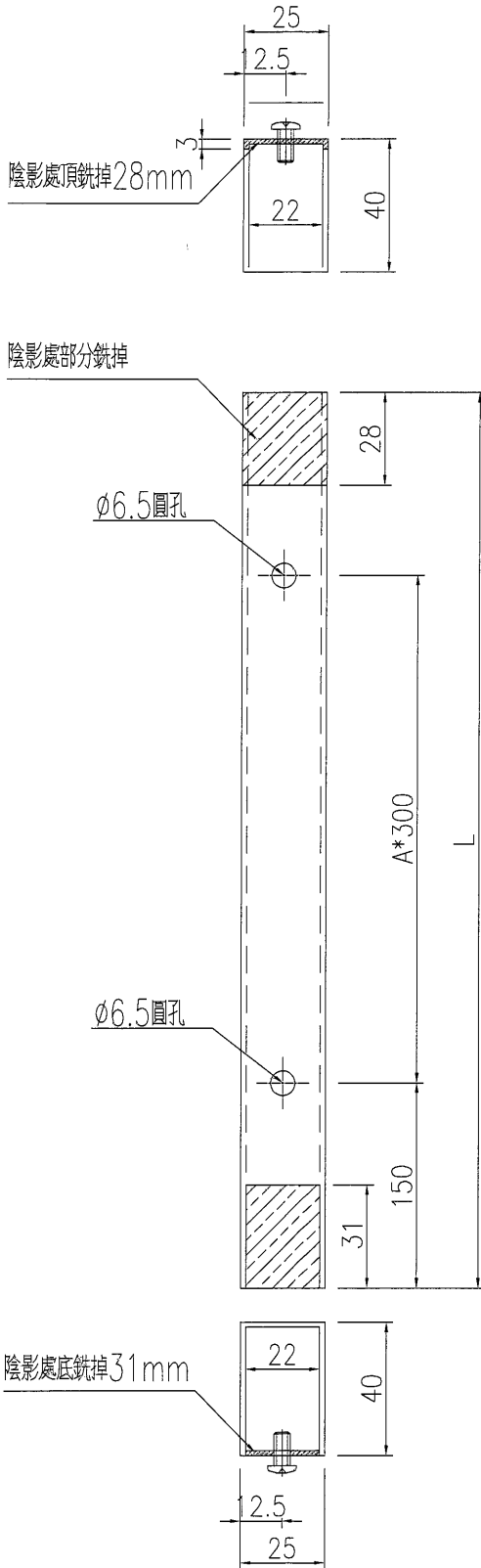

产品编号	L(mm)	数量	A	N	M	B	N1	M1	位置
J851-EP01-A01	2167	3	6						EP01-01
J851-EP01-A02	1037	7	3						EP01-02
J851-EP01-A03	897	5	2						EP01-03
J851-EP01-A04	897	42	2						EP01-04
J851-EP01-A05	897	10	2						EP01-05
J851-EP01-A06	897	11	2						EP01-06
J851-EP01-A07	897	6	2						EP01-07
J851-EP01-A08	1037	13	3						EP01-08
J851-EP01-A10	894	5	2						EP01-10
J851-EP01-A10B	1044	8	2						EP01-10
J851-EP01-A11	1044	7	2						EP01-11
J851-EP01-A11B	1394	5	4						EP01-11
J851-EP01-A12	1394	84	4						EP01-12
J851-EP01-A13	1394	20	4						EP01-13
J851-EP01-A14	1394	22	4						EP01-14
J851-EP01-A15	1394	12	4						EP01-15
J851-EP01-A16	894	8	2						EP01-16
J851-EP01-A17	894	28	2						EP01-17
J851-EP01-A18	1394	13	3						EP01-18
J851-EP01-A19	1394	12	3						EP01-19
J851-EP01-A20	1394	8	3						EP01-20
J851-EP01-A21	1394	14	3						EP01-21

名稱	格栅通加工圖	制圖	黃漢卿	2021-1-22	修改			
材料	X85930	復核			日期			
顏色	TUC43350SC(ZH)-3白色	批准			圖號	J851-EP01-A01		

EG-DWG3



美特鋁質 有限公司
MIDI Aluminium Fabricator Ltd.

工程號 J851 地盤 青衣明翹匯

产品编号	L(mm)	数量	A	N	M	B	N1	M1	位置
J851-EP01-P01	2130	3	6						EP01-01
J851-EP01-P02	967	7	3						EP01-02
J851-EP01-P03	827	5	2						EP01-03
J851-EP01-P04	827	42	2						EP01-04
J851-EP01-P05	827	10	2						EP01-05
J851-EP01-P06	827	11	2						EP01-06
J851-EP01-P07	827	6	2						EP01-07
J851-EP01-P08	827	13	2						EP01-08
J851-EP01-P10	827	5	2						EP01-10
J851-EP01-P10B	974	8	2						EP01-10
J851-EP01-P11	974	7	2						EP01-11
J851-EP01-P11B	1324	5	4						EP01-11
J851-EP01-P12	1324	84	4						EP01-12
J851-EP01-P13	1324	20	4						EP01-13
J851-EP01-P14	1324	22	4						EP01-14
J851-EP01-P15	1324	12	4						EP01-15
J851-EP01-P16	824	8	2						EP01-16
J851-EP01-P17	824	28	2						EP01-17
J851-EP01-P18	1324	13	3						EP01-18
J851-EP01-P19	1324	12	3						EP01-19
J851-EP01-P20	1324	8	3						EP01-20
J851-EP01-P21	1324	14	3						EP01-21

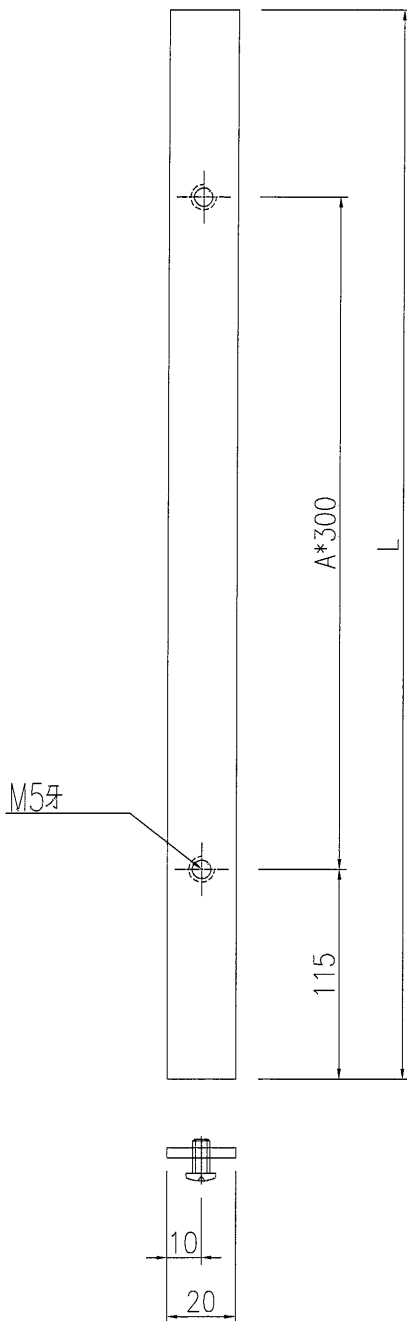

名稱	扁巴加工圖	制圖	黃漢卿	2021-1-22	修改			
材料	20*3鋁巴(廠配)	復核			日期			
顏色	MILL	批准			圖號	J851-EP01-P01		

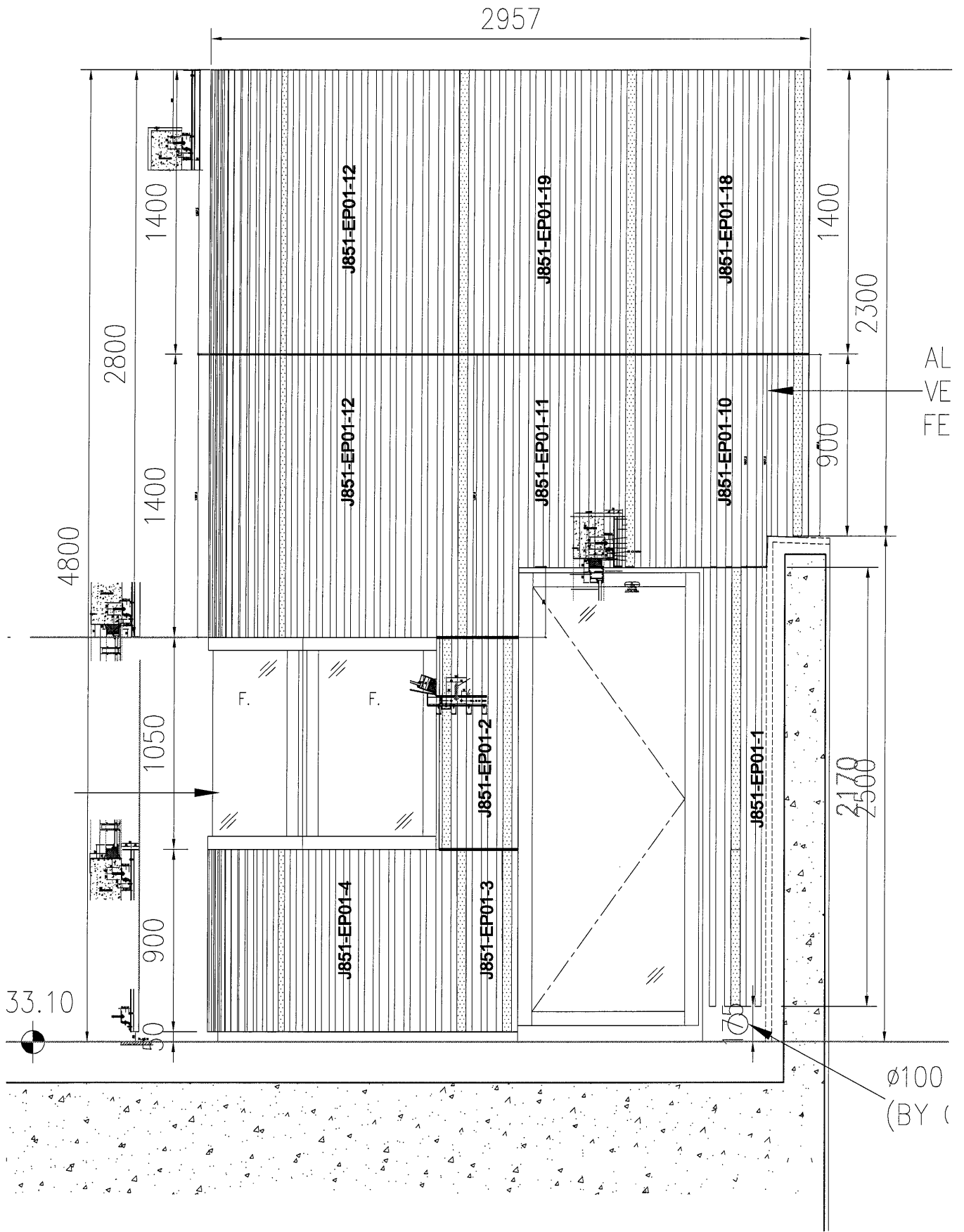

J851-EP01-LP03

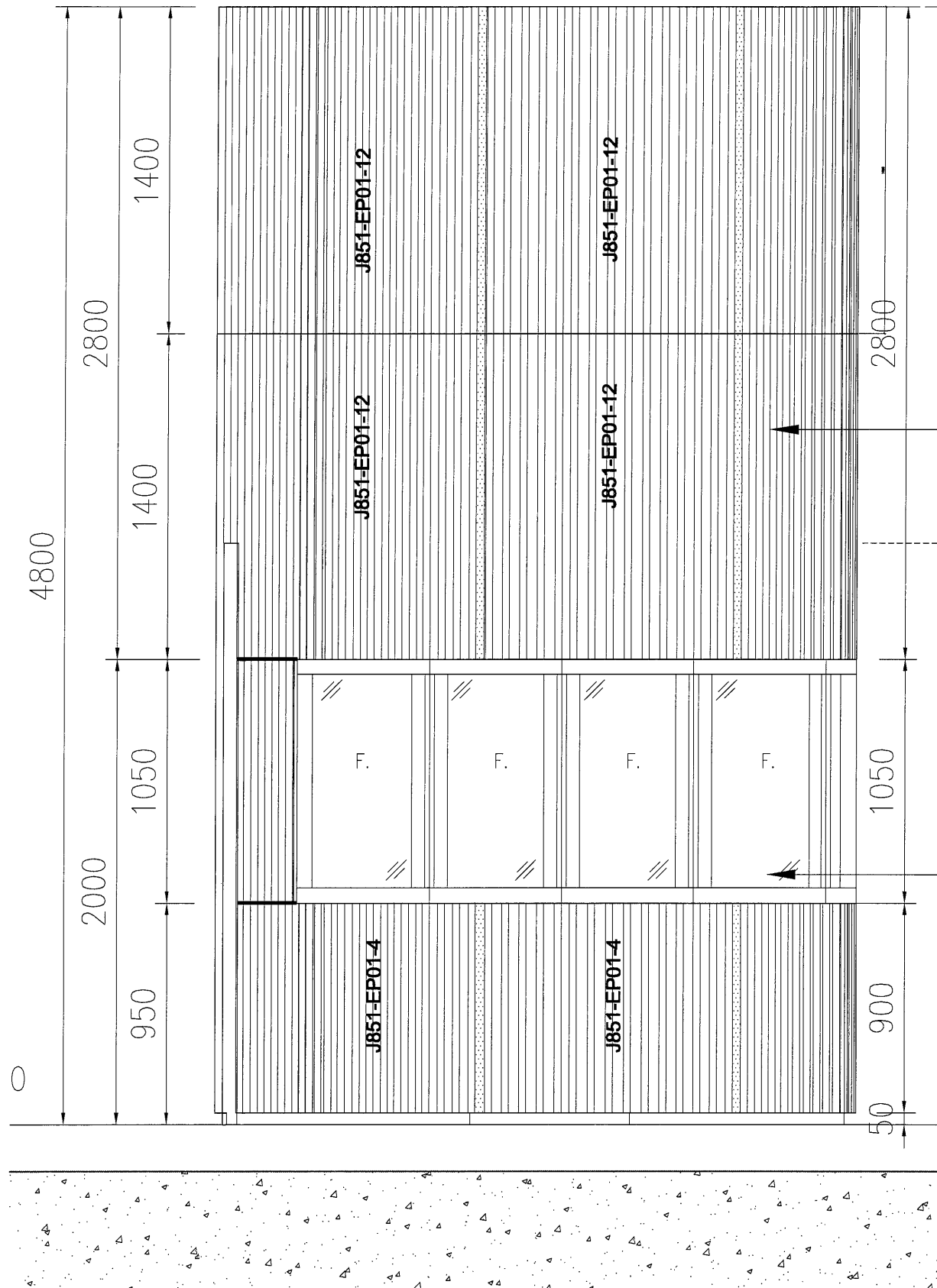

J851-EP01-LP04

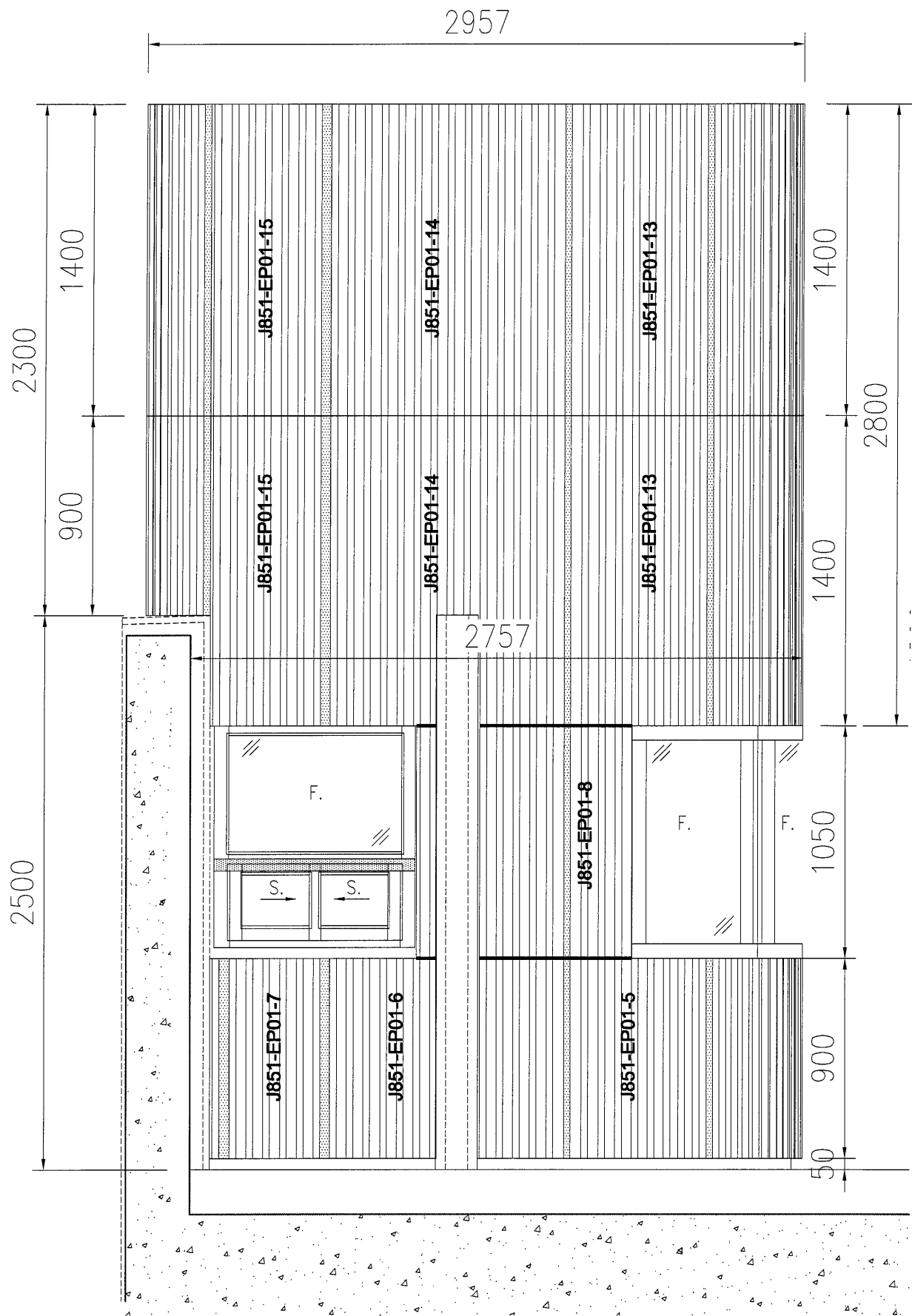

J851-EP01-LP05

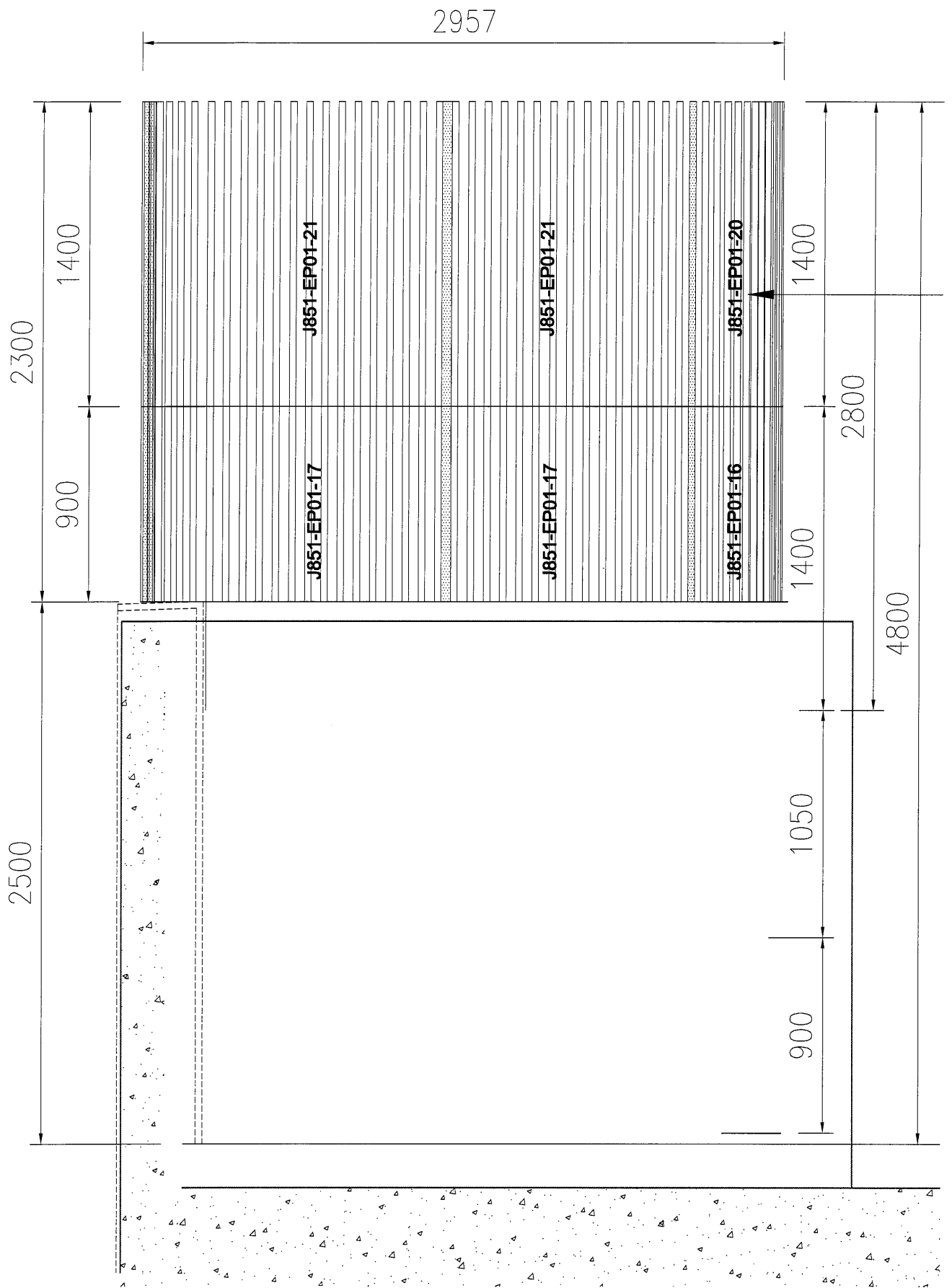

J851-EP01-LP06