

工程指示 / 要求簡箋(E.I.)

工程指示編號：EI / 3005 / 21 修改版次：A

工程編號：J851 工程名稱：青衣明翹匯

工程項目：更亭 - 工廠用格柵鋁板加工圖

收件人：生統

發件人：Yancy Chen

日期：01/02/2021

□要求提供 / □確認 事項：

- | | | |
|------------------------------------|-------------------------------------|-------------------------------|
| <input type="checkbox"/> 初步鋁料 B.M. | <input type="checkbox"/> 加工拆圖，然後生產 | <input type="checkbox"/> 尺寸表 |
| <input type="checkbox"/> 正式鋁料 B.M. | <input type="checkbox"/> 技術上資料 / 指示 | <input type="checkbox"/> 報價 |
| <input type="checkbox"/> 配件 B.M. | <input type="checkbox"/> 樣辦或貨品說明書 | <input type="checkbox"/> 分判合約 |
| <input type="checkbox"/> 其他：_____ | | |

內容：

鋁板可正式加工。

確認黑色鋁板的顏色編號為 TUC40577SC-3 (3 coating).

木紋色顏色編號為 HTNH1195.

請在 27/2/2021 前完成上列要求。

附：

1+ 24 頁

以上項目為：

- | | | |
|---------------------------------|--------------------------------------|--------------------------------|
| <input type="checkbox"/> 原合約工程包 | <input type="checkbox"/> 原合約工程加 / 減賬 | <input type="checkbox"/> 新工程報價 |
|---------------------------------|--------------------------------------|--------------------------------|

原因：-

分發東莞各部門：

- | | | | | | | | |
|---------------------------------|------------------------------|---|------------------------------|------------------------------|------------------------------|--------------------------------|------------------------------------|
| <input type="checkbox"/> 生產技術總監 | <input type="checkbox"/> 連附件 | <input checked="" type="checkbox"/> 技術部 | <input type="checkbox"/> 連附件 | <input type="checkbox"/> 生產部 | <input type="checkbox"/> 連附件 | <input type="checkbox"/> 機械設計部 | <input type="checkbox"/> 連附件 |
| <input type="checkbox"/> 採購部 | <input type="checkbox"/> 連附件 | <input checked="" type="checkbox"/> 生產統籌部 | <input type="checkbox"/> 連附件 | | | | |
| <input type="checkbox"/> 質檢部 | <input type="checkbox"/> 連附件 | <input type="checkbox"/> 會計部 | <input type="checkbox"/> 連附件 | <input type="checkbox"/> 報關組 | <input type="checkbox"/> 連附件 | <input type="checkbox"/> 其他 | _____ <input type="checkbox"/> 連附件 |

分發香港各部門：

- | | | | | | | | | |
|------------------------------|------------------------------|-------------------------------|------------------------------|------------------------------|------------------------------|---|---|-----|
| <input type="checkbox"/> 行政部 | <input type="checkbox"/> 連附件 | <input type="checkbox"/> 會計部 | <input type="checkbox"/> 連附件 | <input type="checkbox"/> 統籌部 | <input type="checkbox"/> 連附件 | <input checked="" type="checkbox"/> 工程部地盤科文 | <input checked="" type="checkbox"/> 連附件 | 許勝明 |
| <input type="checkbox"/> 採購部 | <input type="checkbox"/> 連附件 | <input type="checkbox"/> QS 部 | <input type="checkbox"/> 連附件 | <input type="checkbox"/> 維修部 | <input type="checkbox"/> 連附件 | <input type="checkbox"/> 其他 | _____ <input type="checkbox"/> 連附件 | |

傳遞編號：

HKD260 / 21

發件人簽署：

項目經理簽署：

 美特鋁質 有限公司 MIDI Aluminium Fabricator Ltd.	工程號: J-851	計算: 吳希瑜	日期:	25/01/2021	送呈: 施哥
	地盤名稱: 青衣明翹匯	核對:	日期:		副本:
	項目類別: 更亭廠用鋁板	批准:	日期:		
BM編號:	修改版次:	A/C Code:	總V.F.:	38.60	總重量:
				295.01	此BM依據 資料計算

序號	修改內容	鋁板圖號	鋁板名稱	顏色	實用	後備	總數	總重量	總展開面積		備註	
									單件展開面積	平方米		單件V.F.
1		J851-AP01-01	3mm厚鋁板	黑色	1		1	5.888	0.724	0.724	0.724	0.724
2		J851-AP01-02	3mm厚鋁板	黑色	1		1	5.905	0.726	0.726	0.726	0.726
3		J851-AP01-03	3mm厚鋁板	黑色	1		1	3.752	0.461	0.461	0.461	0.461
4		J851-AP01-04	2mm厚鋁板	黑色	3		3	26.357	1.081	3.242	1.081	3.242
5		J851-AP01-05	3mm厚鋁板	黑色	1		1	6.661	0.819	0.819	0.819	0.819
6		J851-AP01-06	3mm厚鋁板	黑色	1		1	7.319	0.900	0.900	0.900	0.900
7		J851-AP01-07	2mm厚鋁板	黑色	1		1	2.677	0.494	0.494	0.494	0.494
8		J851-AP01-08	2mm厚鋁板	黑色	1		1	5.953	1.098	1.098	1.098	1.098
9		J851-AP01-10	2mm厚鋁板	黑色	1		1	5.837	1.077	1.077	1.077	1.077
10		J851-AP01-11	3mm厚鋁板	黑色	1		1	12.021	1.479	1.479	1.479	1.479
11		J851-AP01-12	3mm厚鋁板	黑色	6		6	79.285	1.625	9.752	1.625	9.752
12		J851-AP01-13	3mm厚鋁板	黑色	2		2	20.038	1.232	2.465	1.232	2.465
13		J851-AP01-14	3mm厚鋁板	黑色	2		2	22.016	1.354	2.708	1.354	2.708
14		J851-AP01-15	3mm厚鋁板	黑色	2		2	11.912	0.733	1.465	0.733	1.465
15		J851-AP01-16	3mm厚鋁板	黑色	1		1	2.545	0.626	0.626	0.626	0.626
16		J851-AP01-17	3mm厚鋁板	黑色	2		2	9.039	1.112	2.224	1.112	2.224
17		J851-AP01-18	3mm厚鋁板	黑色	1		1	11.912	1.465	1.465	1.465	1.465
18		J851-AP01-19	3mm厚鋁板	黑色	1		1	12.021	1.479	1.479	1.479	1.479
19		J851-AP01-20	3mm厚鋁板	黑色	1		1	7.680	0.945	0.945	0.945	0.945

工程號: J-851

計算: 吳祐瑜

日期:

25/01/2021

送呈: 施哥

地盤名稱: 青衣明翹匯

核對:

日期:

副本:

地盤用鋁板B.M.表

批准:

日期:

BM編號:

修改版次:

A/C Code:

總V.F.:

38.60

總重量:

295.01

此BM(依據資料計算

序號	修改內容	鋁板圖號	鋁板名稱	顏色	實用	後備	總數	總重量	總展開面積		總V.F.		備註
									單件展開面積	平方米	單件V.F.	平方米	
20		J851-AP01-21	3mm厚鋁板	黑色 TC405775C3	2		2	27.272	1.677	3.355	1.677	3.355	
21		J851-AP01-Z01	3mm厚鋁板	木紋色	350		350	3.944	0.001	0.485	0.001	0.485	
22		J851-AP01-Z02	3mm厚鋁板	HTNH 1195	350		350	4.980	0.002	0.613	0.002	0.613	
23													
					總合計:	732	295.014			38.602		38.602	

EG-DWG3

 美特鋁質 有限公司 MIDI Aluminium Fabricator Ltd.			
工程號	J851	地盤	青衣明翹匯

产品编号	L(mm)	数量	A	N	M	B	N1	M1	备注
J851-AP01-01		1							

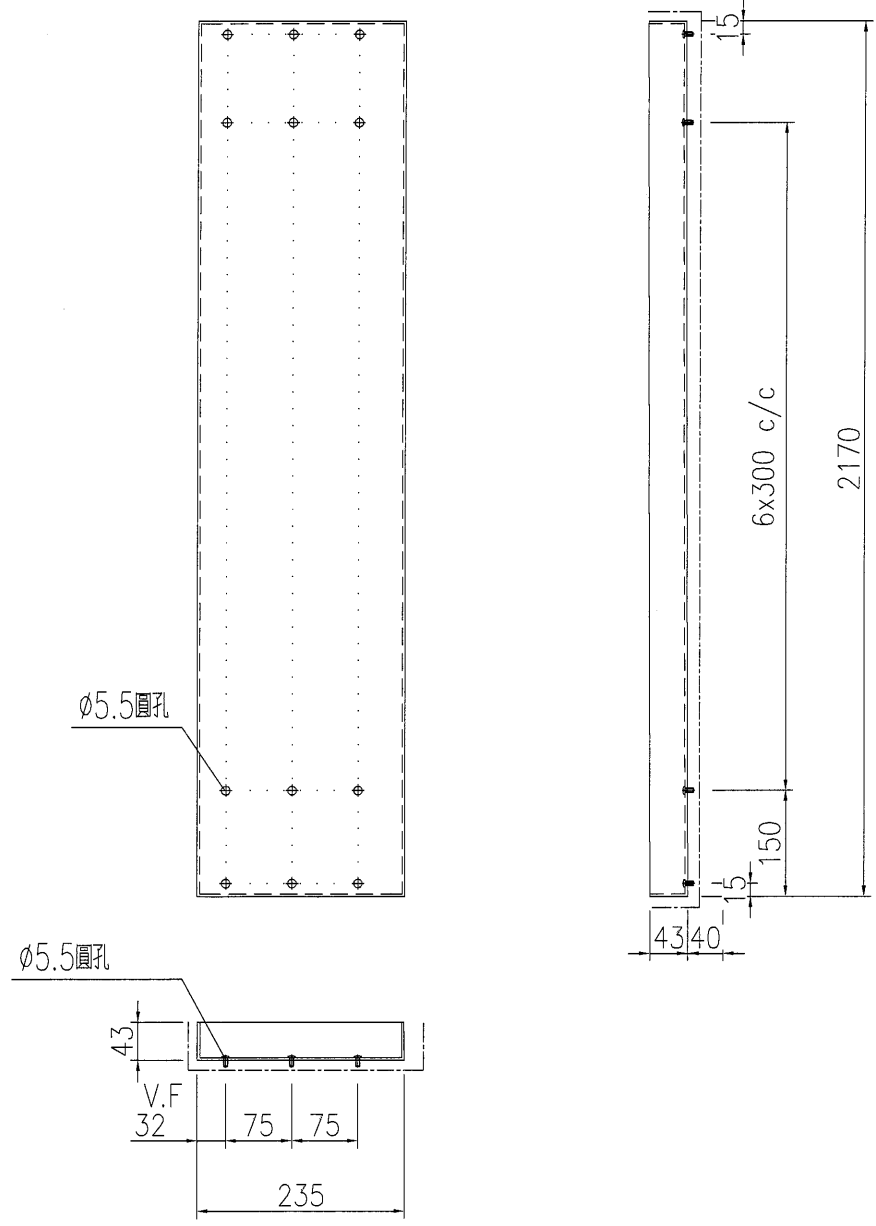

*窗洞口折邊尺寸需地盤復尺后加工
 *豎向折邊碰角鋼處未開缺口，需工地復尺開口

TUC40577SC-3

名稱	格柵鋁板加工圖	制圖	黃漢卿	2021-1-22	修改			
材料	3mm厚鋁板	復核			日期			
顏色	黑色，色號由香港定	批准			圖號	J851-AP01-01		

EG-DWG3

 美特鋁質 MIDI Aluminium Fabricator Ltd.	有限公司		
	工程號	J851	地盤

产品编号	L(mm)	数量	A	N	M	B	N1	M1	备注
J851-AP01-02		1							

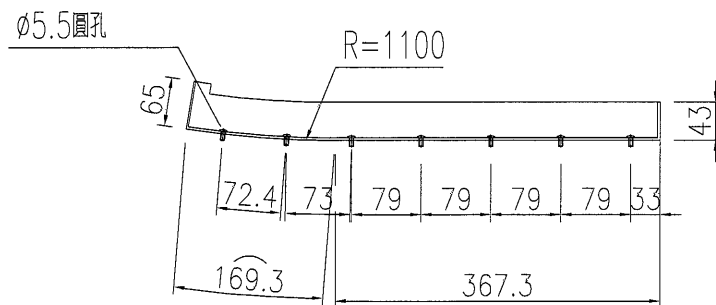
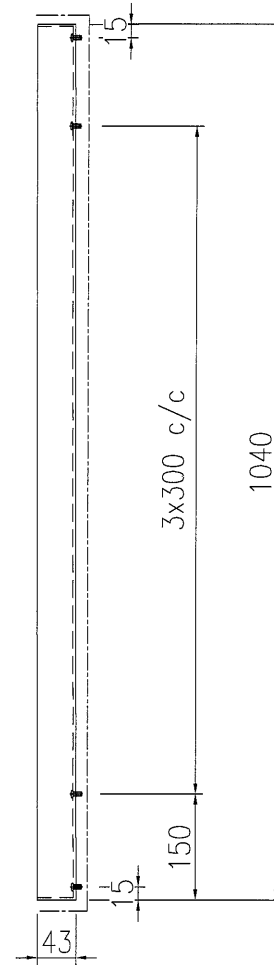
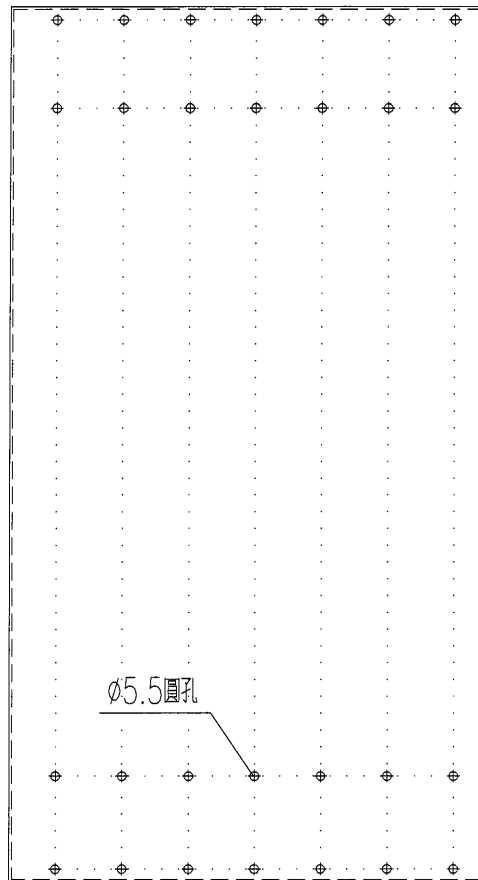

TUC405775C-3

*窗洞口折邊尺寸需地盤復尺后加工

*豎向折邊碰角鋼處未開缺口，需工地復尺開口

名稱	格柵鋁板加工圖	制圖	黃漢卿	2021-1-22	修改			
材料	3mm厚鋁板	復核			日期			
顏色	黑色，色號由香港定	批准			圖號	J851-AP01-02		

EG-DWG3

 美特鋁質 有限公司 MIDI Aluminium Fabricator Ltd.	产品编号	L(mm)	数量	A	N	M	B	N1	M1	备注
	J851-AP01-03		1							
工程號	J851	地盤	青衣明翹匯							

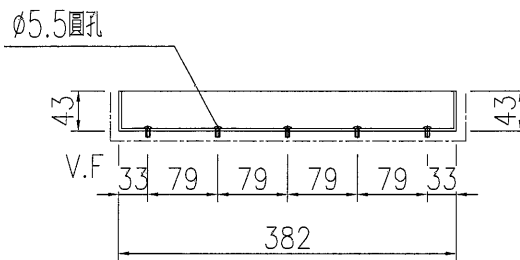
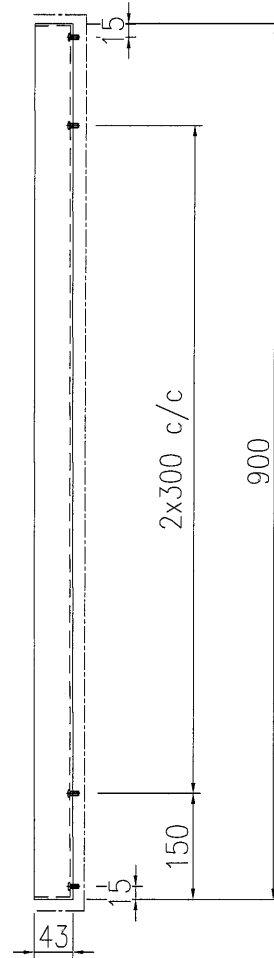
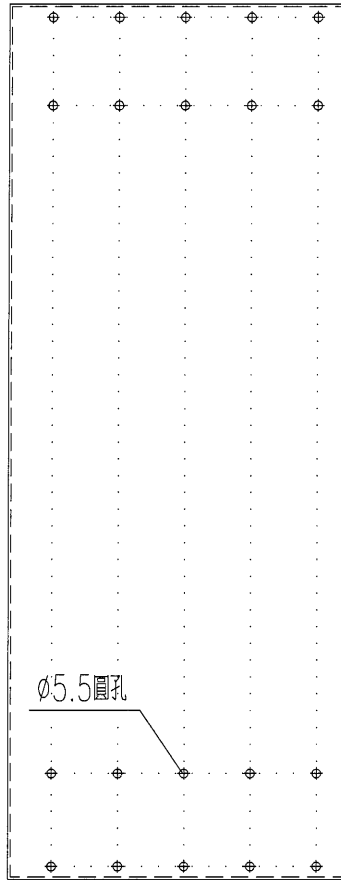

*窗洞口折邊尺寸需地盤復尺后加工
 *豎向折邊碰角鋼處未開缺口，需工地復尺開口

TVC405775C3

名稱	格栅鋁板加工圖	制圖	黃漢卿	2021-1-22	修改		
材料	3mm厚鋁板	復核			日期		
顏色	黑色，色號由香港定	批准			圖號	J851-AP01-03	

EG-DWG3



美特鋁質 有限公司
MIDI Aluminium Fabricator Ltd.

产品编号	L(mm)	数量	A	N	M	B	N1	M1	备注
J851-AP01-04		3							

工程號	J851	地盤	青衣明翹匯
-----	------	----	-------

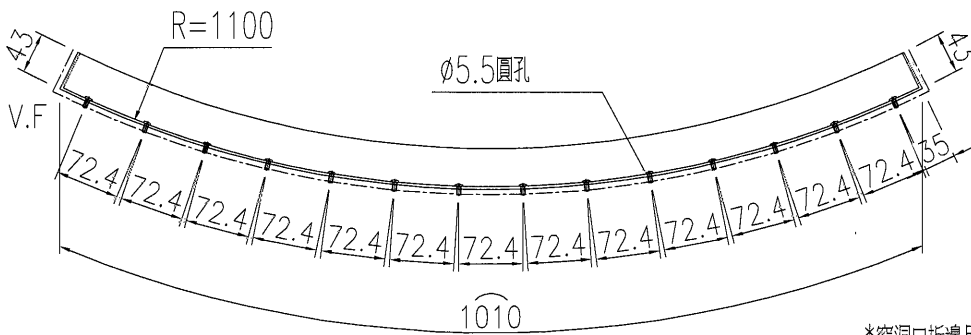
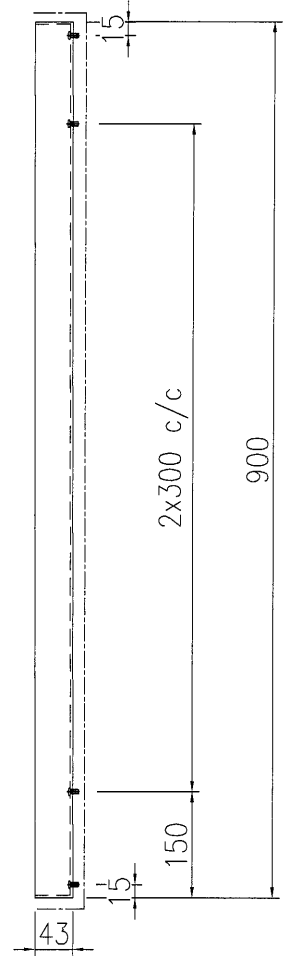
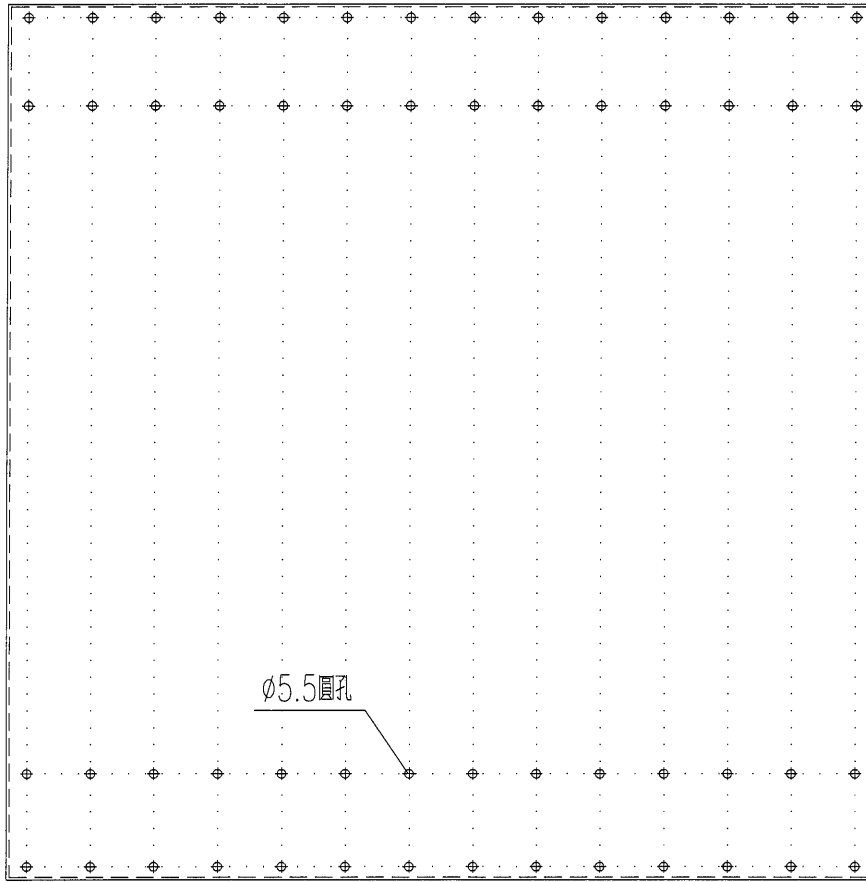

TUC40577SC-3

*窗洞口折邊尺寸需地盤復尺后加工

*豎向折邊碰角鋼處未開缺口，需工地復尺開口

名稱	格栅鋁板加工圖	制圖	黃漢卿	2021-1-22	修改			
材料	3mm厚鋁板	復核			日期			
顏色	黑色，色號由香港定	批准			圖號	J851-AP01-04		

EG-DWG3



美特鋁質有限公司
MIDI Aluminium Fabricator Ltd.

产品编号	L(mm)	数量	A	N	M	B	N1	M1	备注
J851-AP01-05		1							

工程號	J851	地盤	青衣明翹匯
-----	------	----	-------

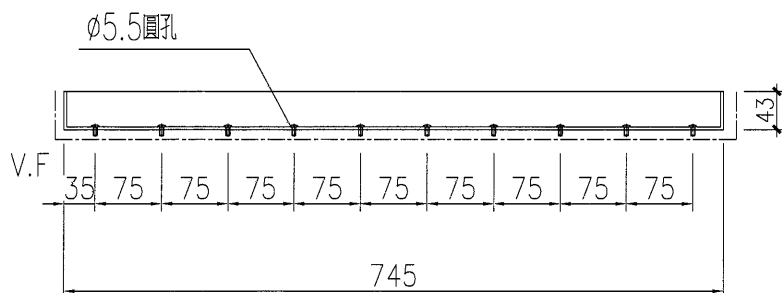
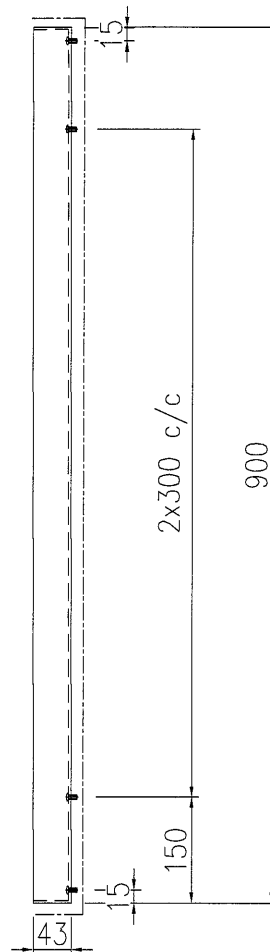
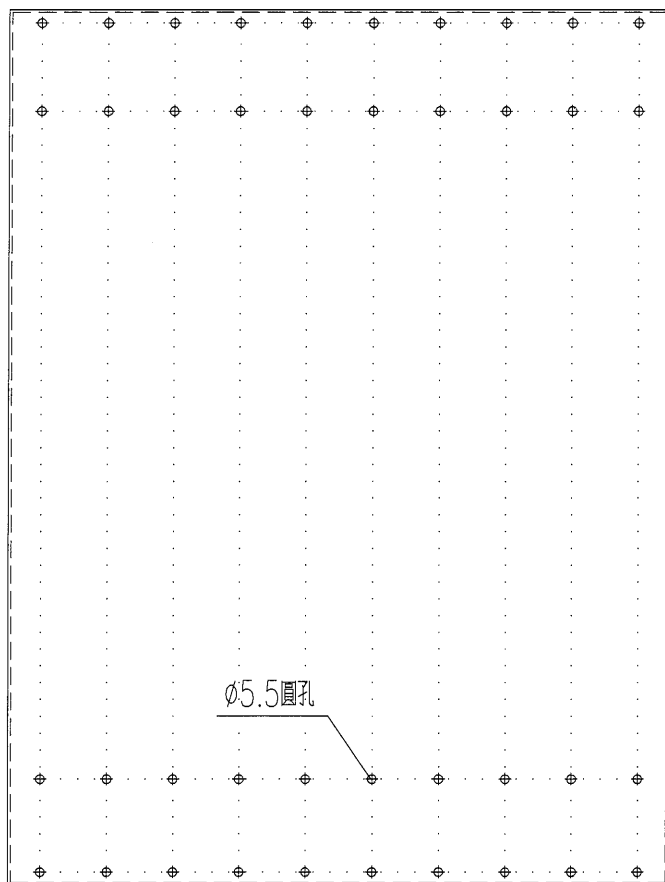

*窗洞口折邊尺寸需地盤復尺后加工

*豎向折邊碰角鋼處未開缺口，需工地復尺開口

TUC405775C-3

名稱	格柵鋁板加工圖	制圖	黃漢卿	2021-1-22	修改			
材料	3mm厚鋁板	復核			日期			
顏色	黑色，色號由香港定	批准			圖號	J851-AP01-05		

EG-DWG3



美特鋁質有限公司
MIDI Aluminium Fabricator Ltd.

产品编号	L(mm)	数量	A	N	M	B	N1	M1	备注
J851-AP01-06		1							

工程號	J851	地盤	青衣明翹匯
-----	------	----	-------

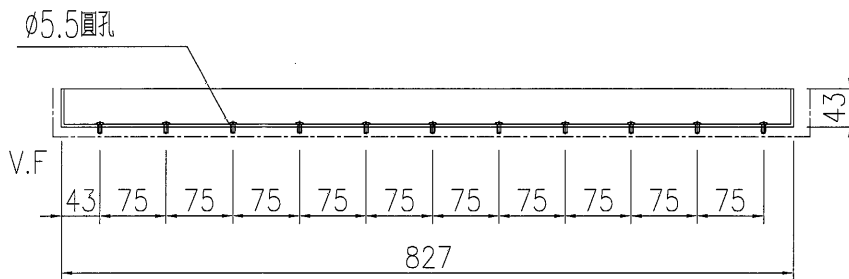
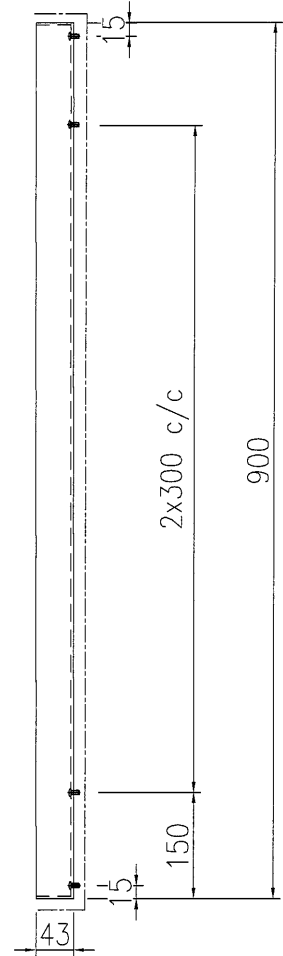
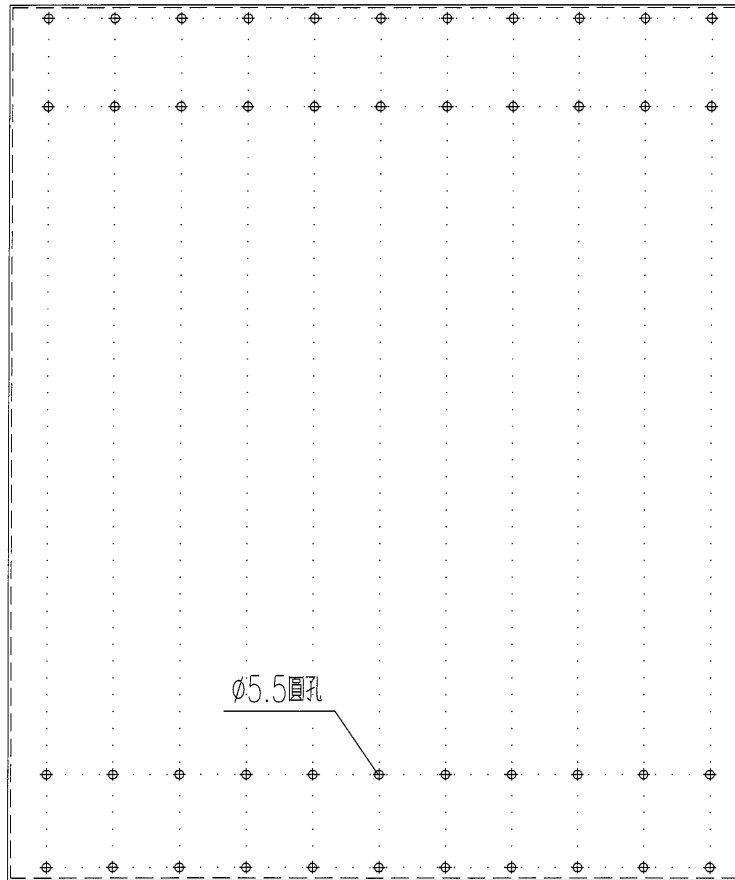

*窗洞口折邊尺寸需地盤復尺后加工

*豎向折邊碰角鋼處未開缺口，需工地復尺開口

TUC405775C-3

名稱	格栅鋁板加工圖	制圖	黃漢卿	2021-1-22	修改		
材料	3mm厚鋁板	復核			日期		
顏色	黑色，色號由香港定	批准			圖號	J851-AP01-06	

EG-DWG3

美特鋁質 有限公司
 MIDI Aluminium Fabricator Ltd.

工程號	J851	地盤	青衣明翹匯
-----	------	----	-------

产品编号	L(mm)	数量	A	N	M	B	N1	M1	备注
J851-AP01-07		1							

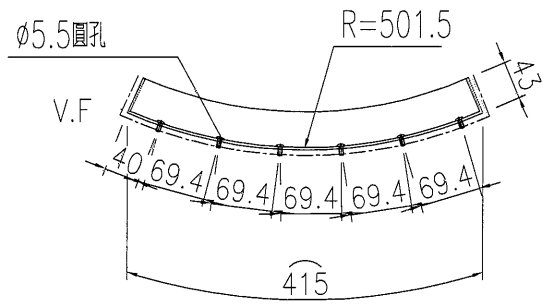
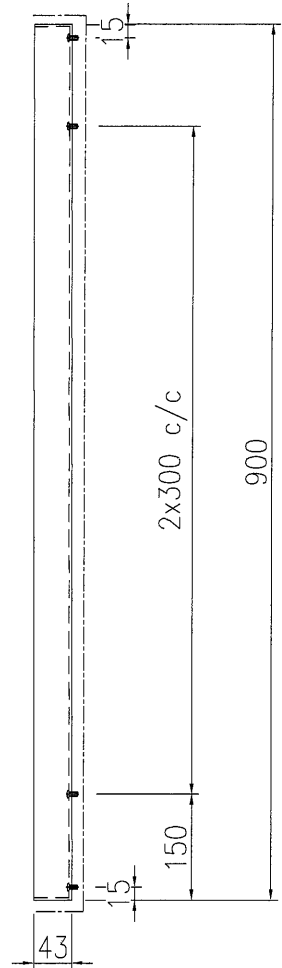
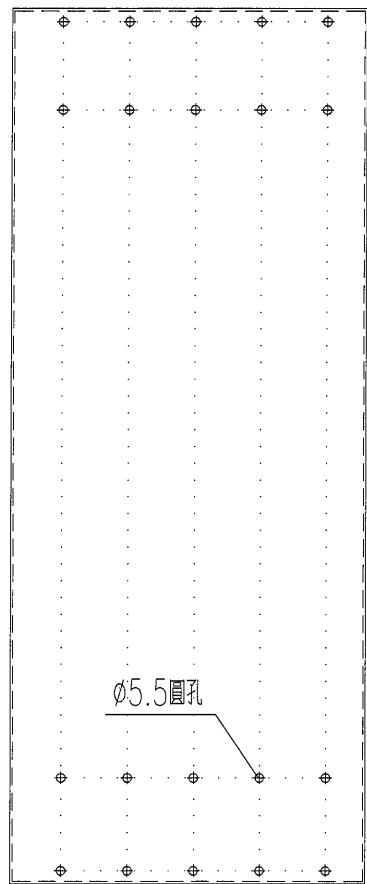

TUC40577SC-3

*窗洞口折邊尺寸需地盤復尺后加工
 *豎向折邊碰角鋼處未開缺口，需工地復尺開口

名稱	格柵鋁板加工圖	制圖	黃漢卿	2021-1-22	修改			
材料	3mm厚鋁板	復核			日期			
顏色	黑色，色號由香港定	批准			圖號	J851-AP01-07		

EG-DWG3



美特鋁質 有限公司
MIDI Aluminium Fabricator Ltd.

工程號	J851	地盤	青衣明翹匯
-----	------	----	-------

产品编号	L(mm)	数量	A	N	M	B	N1	M1	备注
J851-AP01-10		1							

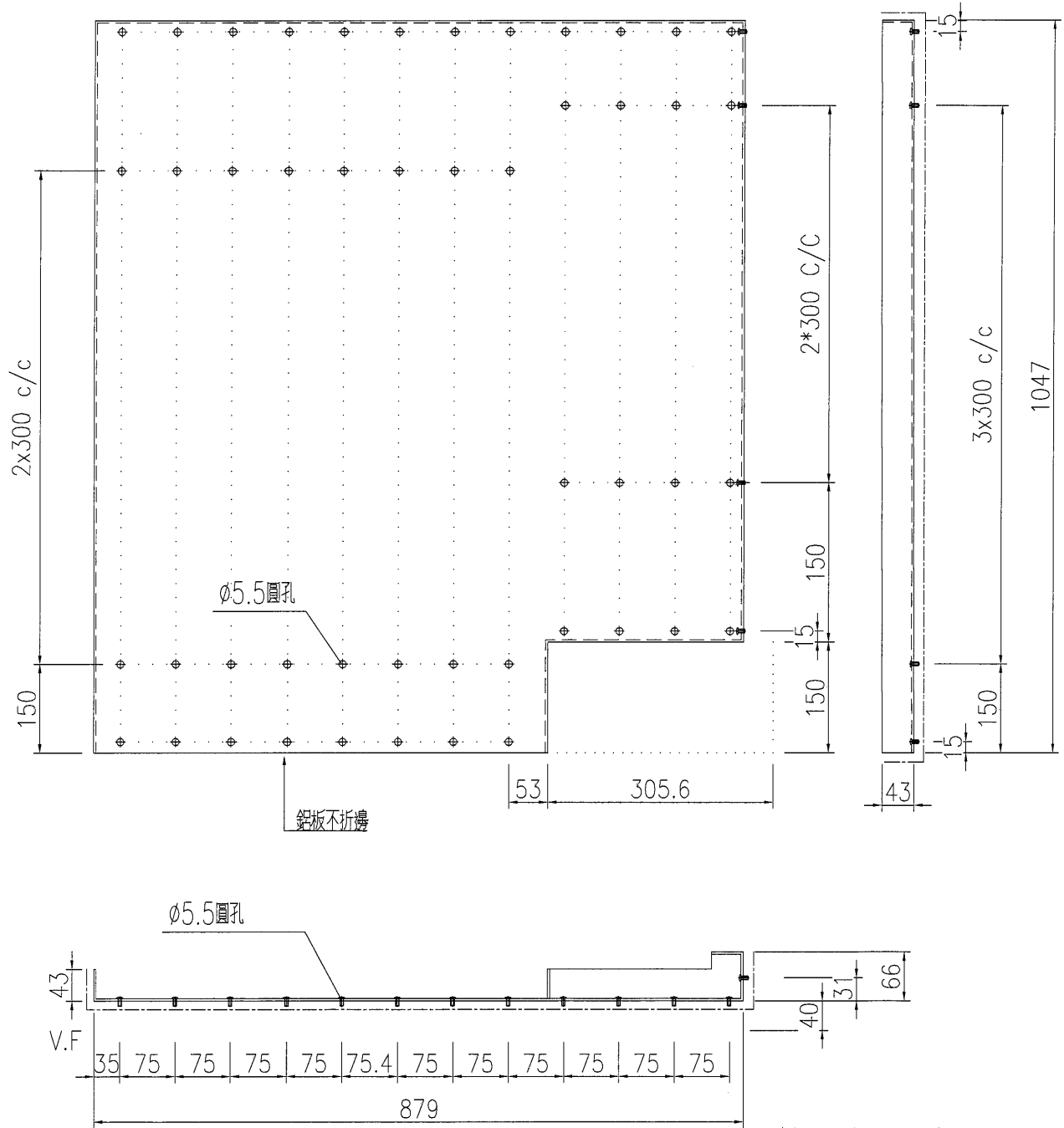

*窗洞口折邊尺寸需地盤復尺后加工
*豎向折邊碰角鋼處未開缺口，需工地復尺開口

TUC40577SC-3

名稱	格栅鋁板加工圖	制圖	黃漢卿	2021-1-22	修改		
材料	3mm厚鋁板	復核			日期		
顏色	黑色, 色號由香港定	批准			圖號	J851-AP01-10	

EG-DWG3



美特鋁質有限公司
MIDI Aluminium Fabricator Ltd.

工程號	J851	地盤	青衣明翹匯
-----	------	----	-------

产品编号	L(mm)	数量	A	N	M	B	N1	M1	备注
J851-AP01-11		1							

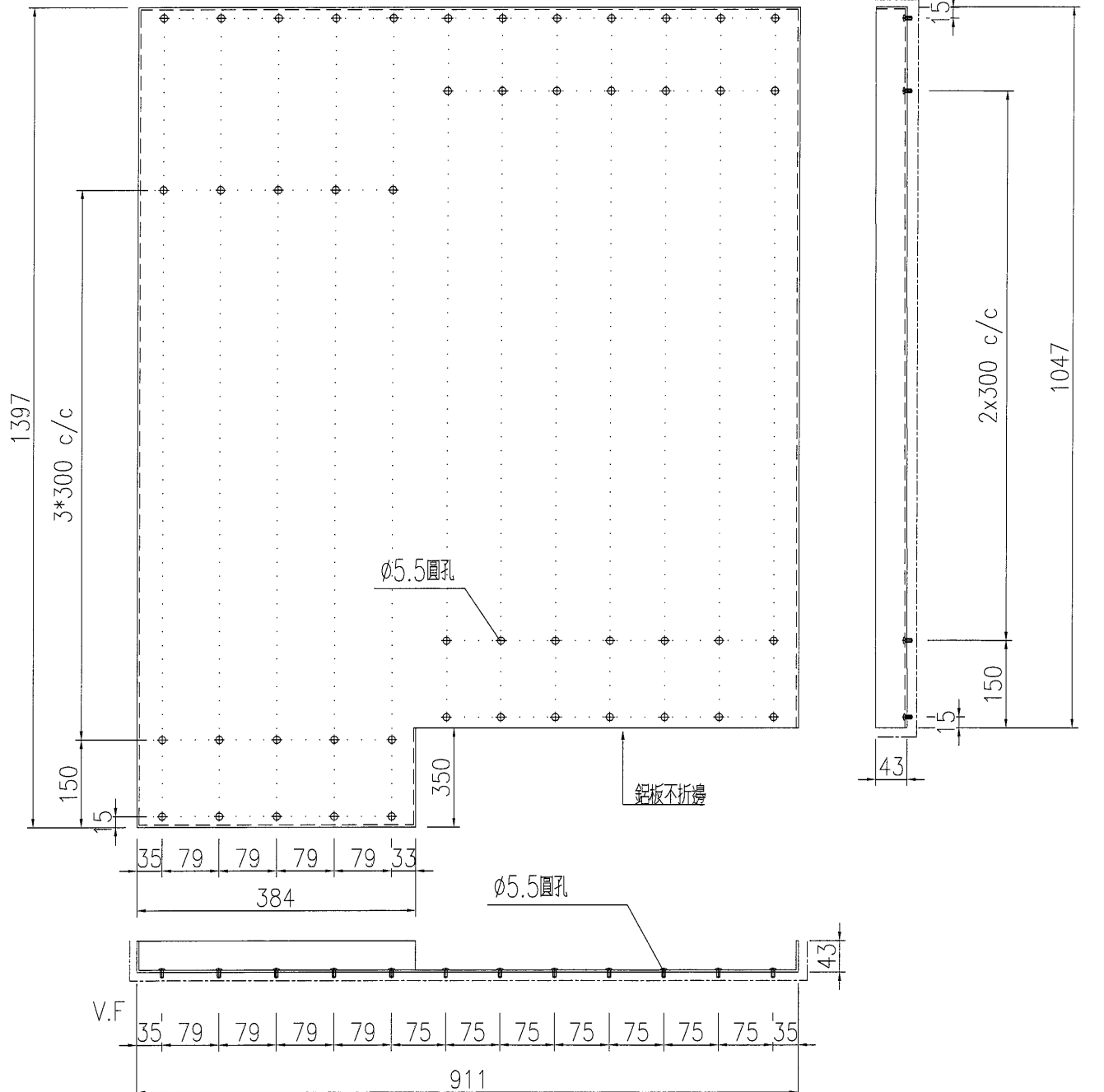

*窗洞口折邊尺寸需地盤復尺后加工
*豎向折邊碰角鋼處未開缺口，需工地復尺開口

名稱	格栅鋁板加工圖	制圖	黃漢卿	2021-1-22	修改	
材料	3mm厚鋁板	復核			日期	
顏色	黑色，色號由香港定	批准			圖號	J851-AP01-11

EG-DWG3



美特鋁質 有限公司
MIDI Aluminium Fabricator Ltd.

工程號	J851	地盤	青衣明翹匯
-----	------	----	-------

产品编号	L(mm)	数量	A	N	M	B	N1	M1	备注
J851-AP01-12		6							

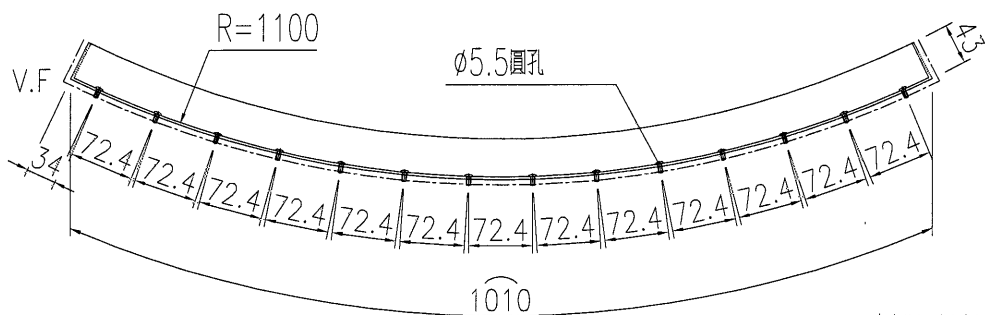
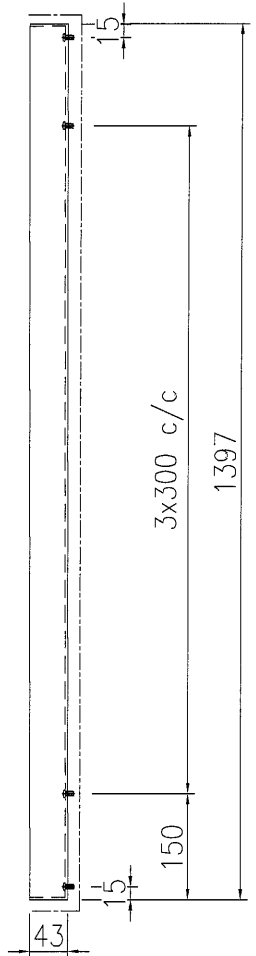
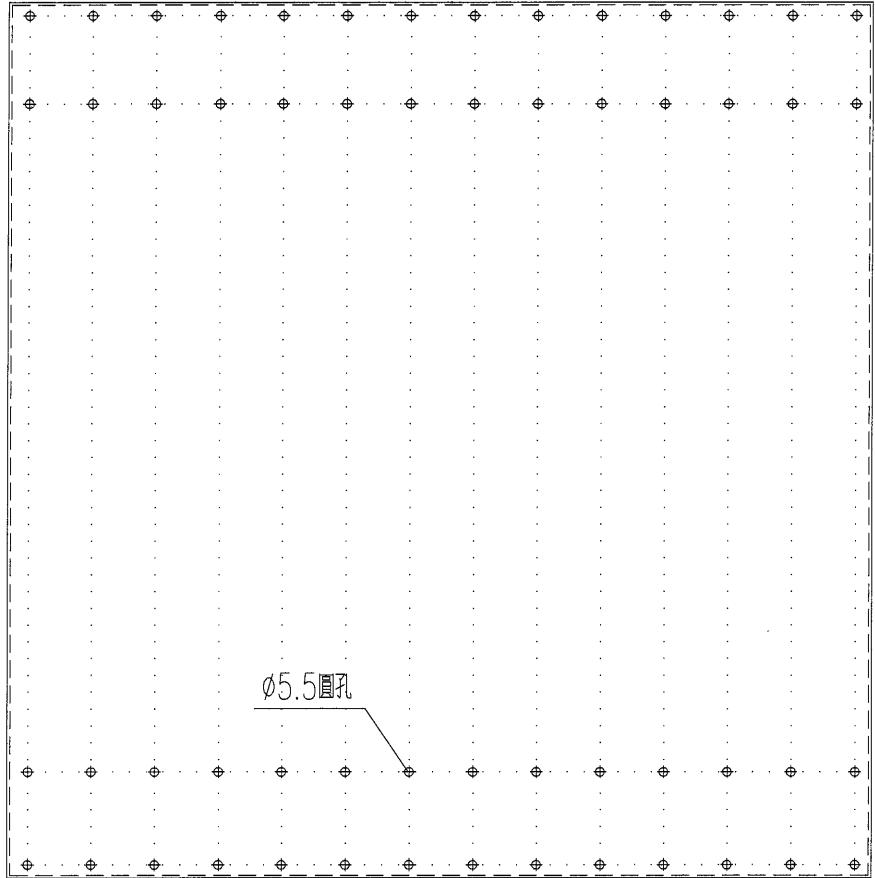

*窗洞口折邊尺寸需地盤復尺后加工
*豎向折邊碰角鋼處未開缺口，需工地復尺開口

TUC40577SC-3

名稱	格栅鋁板加工圖	制圖	黃漢卿	2021-1-22	修改		
材料	3mm厚鋁板	復核			日期		
顏色	黑色，色號由香港定	批准			圖號	J851-AP01-12	

EG-DWG3



美特鋁質 有限公司
MIDI Aluminium Fabricator Ltd.

产品编号	L(mm)	数量	A	N	M	B	N1	M1	备注
J851-AP01-13		2							

工程號	J851	地盤	青衣明翹匯
-----	------	----	-------

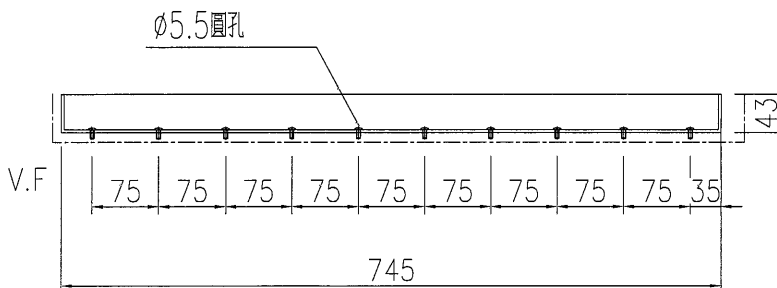
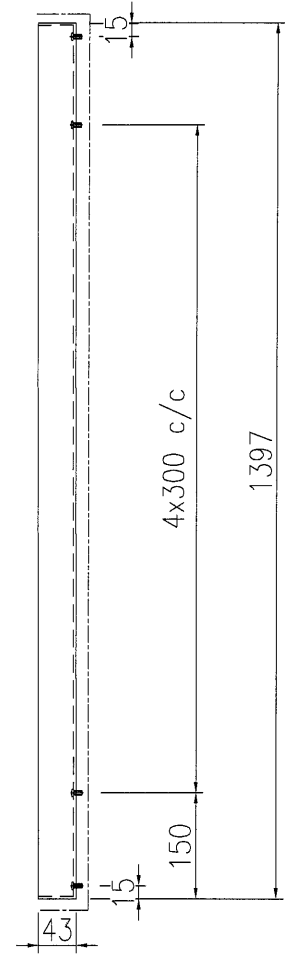
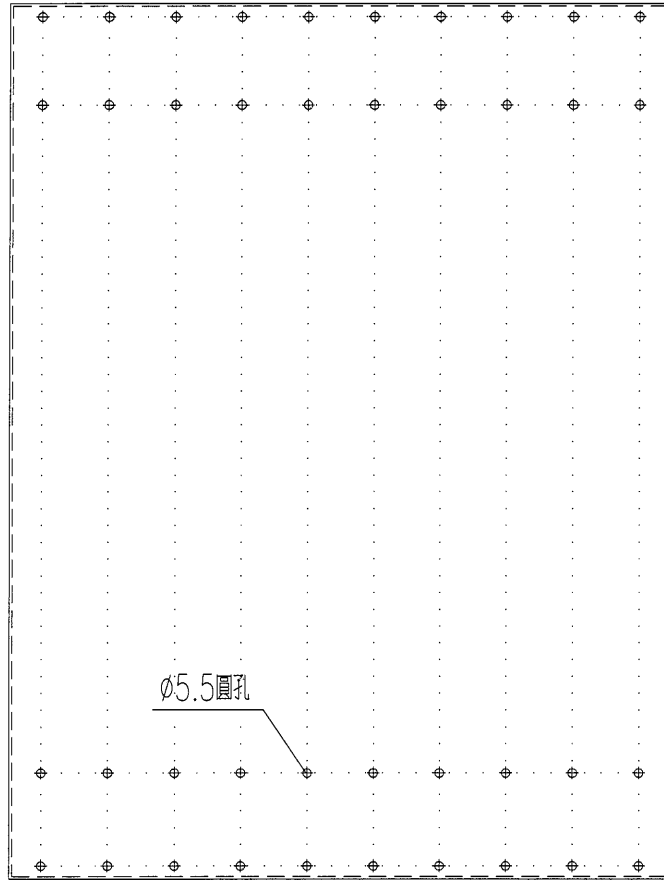

*窗洞口折邊尺寸需地盤復尺后加工

*豎向折邊碰角鋼處未開缺口，需工地復尺開口

TUC 40577SC-3

名稱	格栅鋁板加工圖	制圖	黃漢卿	2021-1-22	修改		
材料	3mm厚鋁板	復核			日期		
顏色	黑色，色號由香港定	批准			圖號	J851-AP01-13	

EG-DWG3



美特鋁質有限公司
MIDI Aluminium Fabricator Ltd.

产品编号	L(mm)	数量	A	N	M	B	N1	M1	备注
J851-AP01-14		2							

工程號	J851	地盤	青衣明翹匯
-----	------	----	-------

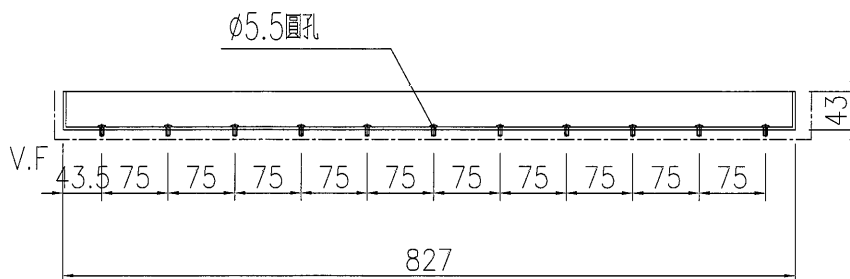
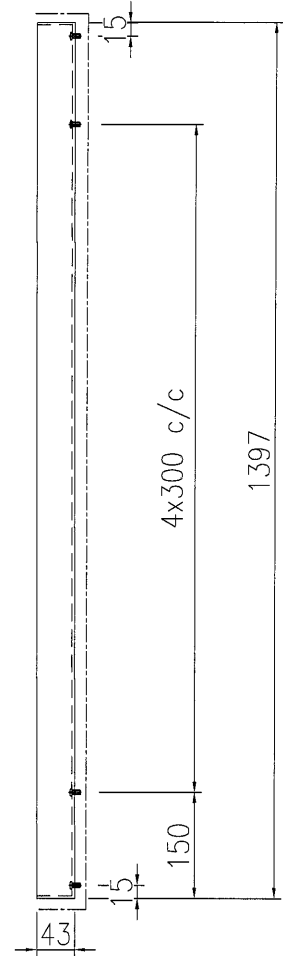
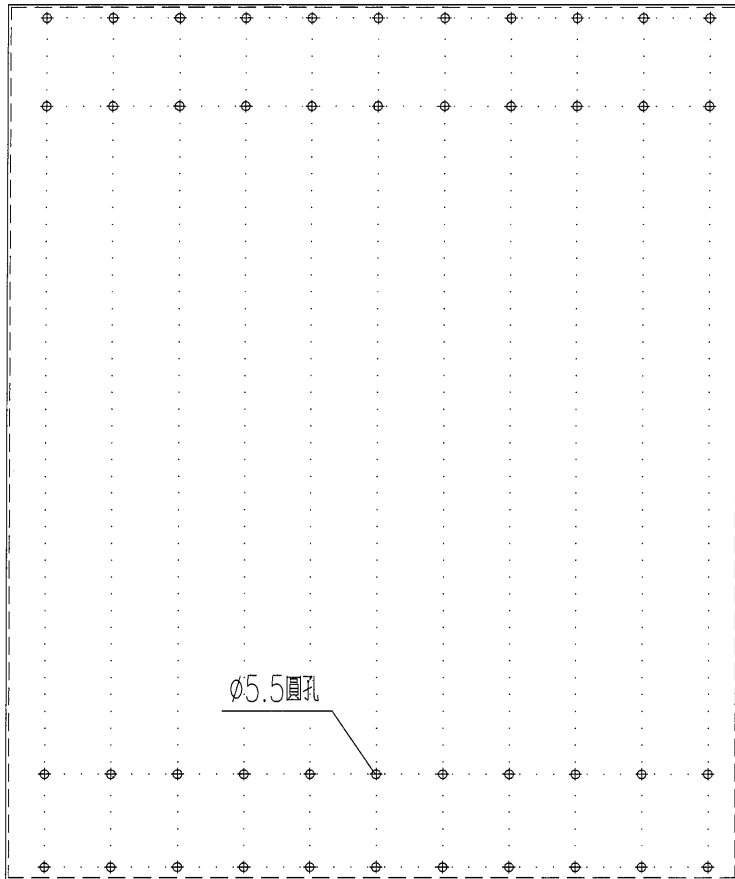

*窗洞口折邊尺寸需地盤復尺后加工

*豎向折邊碰角鋼處未開缺口，需工地復尺開口

TUC405775C-3

名稱	格柵鋁板加工圖	制圖	黃漢卿	2021-1-22	修改			
材料	3mm厚鋁板	復核			日期			
顏色	黑色, 色號由香港定	批准			圖號	J851-AP01-14		

EG-DWG3

 美特鋁質 有限公司 MIDI Aluminium Fabricator Ltd.	产品编号	L(mm)	数量	A	N	M	B	N1	M1	备注
	J851-AP01-15		2							
工程號	J851	地盤	青衣明翹匯							

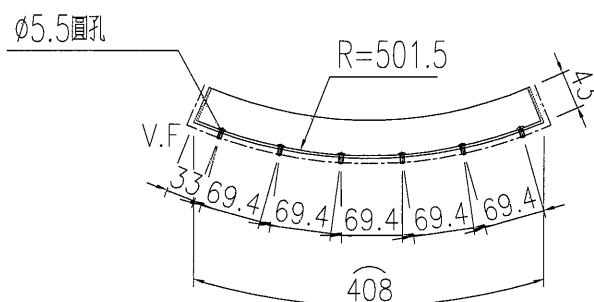
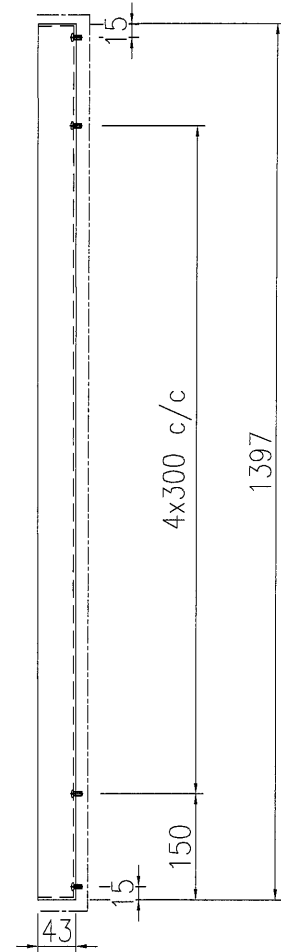
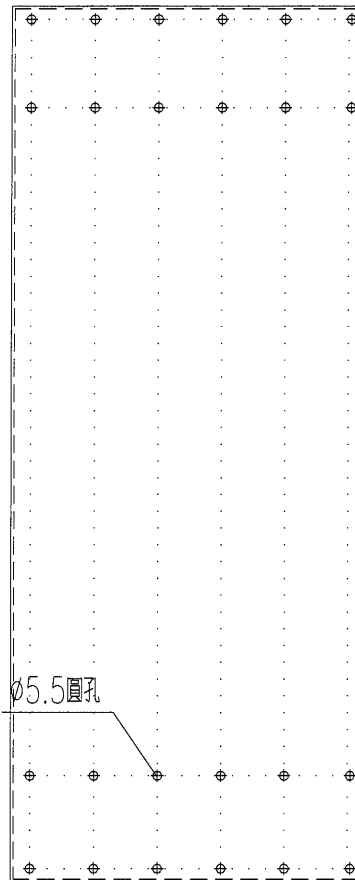

*窗洞口折邊尺寸需地盤復尺后加工

*豎向折邊碰角鋼處未開缺口，需工地復尺開口

TUC40577SC-3

名稱	格柵鋁板加工圖	制圖	黃漢卿	2021-1-22	修改			
材料	3mm厚鋁板	復核			日期			
顏色	黑色，色號由香港定	批准			圖號	J851-AP01-15		

EG-DWG3



美特鋁質 有限公司
MIDI Aluminium Fabricator Ltd.

产品编号	L(mm)	数量	A	N	M	B	N1	M1	备注
J851-AP01-16		1							

工程號	J851	地盤	青衣明翹匯
-----	------	----	-------

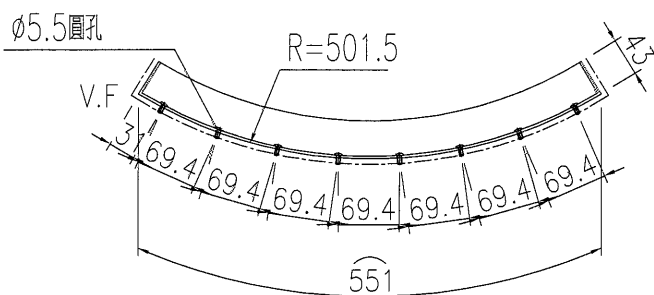
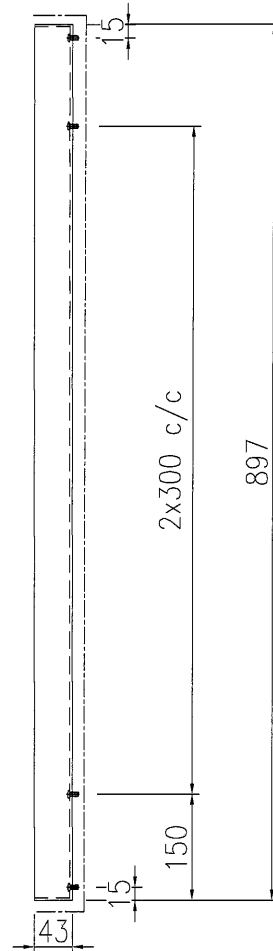
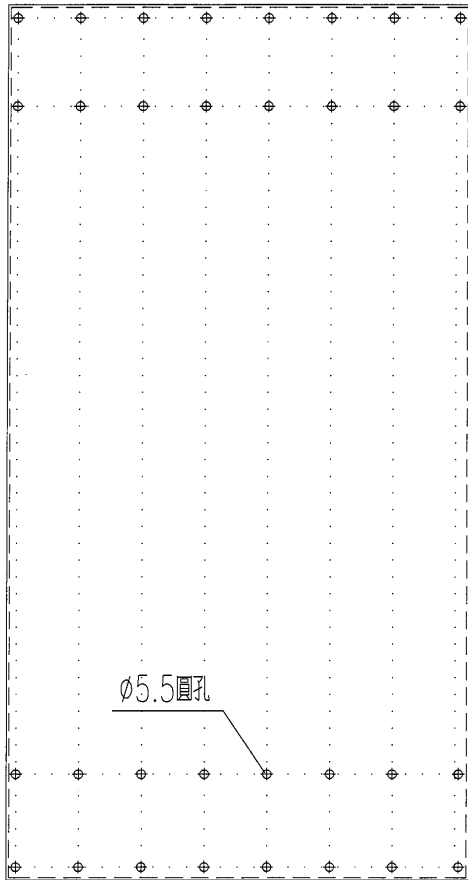

*窗洞口折邊尺寸需地盤復尺后加工

*豎向折邊碰角鋼處未開缺口，需工地復尺開口

TUC40577SC-3

名稱	格栅鋁板加工圖	制圖	黃漢卿	2021-1-22	修改			
材料	3mm厚鋁板	復核			日期			
顏色	黑色，色號由香港定	批准			圖號	J851-AP01-16		

EG-DWG3

 美特鋁質 有限公司 MIDI Aluminium Fabricator Ltd.	产品编号	L(mm)	数量	A	N	M	B	N1	M1	备注	
	J851-AP01-16		2								
工程號	J851	地盤	青衣明翹匯								

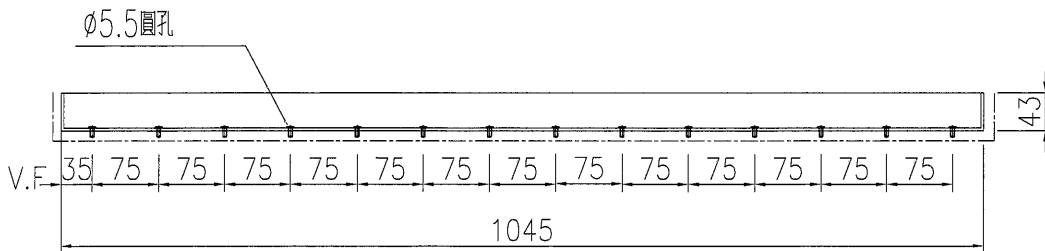
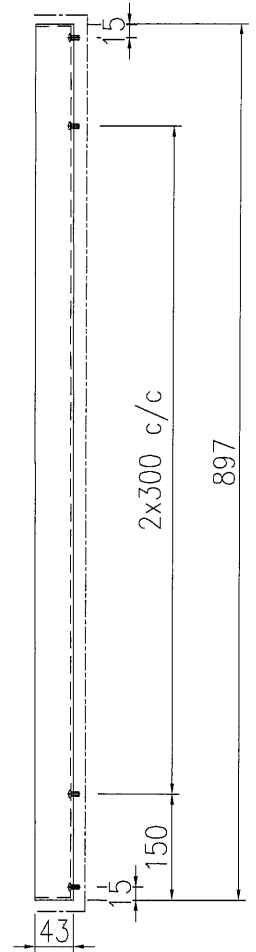
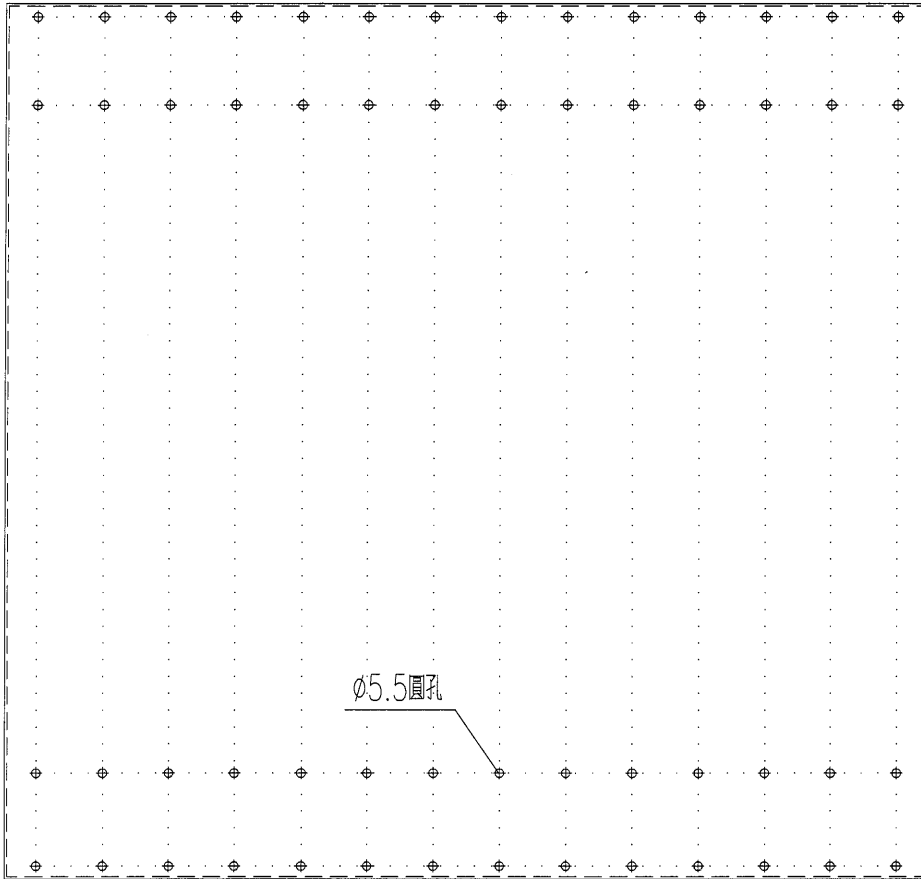

*窗洞口折邊尺寸需地盤復尺后加工

*豎向折邊碰角鋼處未開缺口，需工地復尺開口

TUC405774-3

名稱	格栅鋁板加工圖	制圖	黃漢卿	2021-1-22	修改			
材料	3mm厚鋁板	復核			日期			
顏色	黑色，色號由香港定	批准			圖號	J851-AP01-17		

EG-DWG3



美特鋁質 有限公司
MIDI Aluminium Fabricator Ltd.

产品编号	L(mm)	数量	A	N	M	B	N1	M1	备注
J851-AP01-18		1							

工程號	J851	地盤	青衣明翹匯
-----	------	----	-------

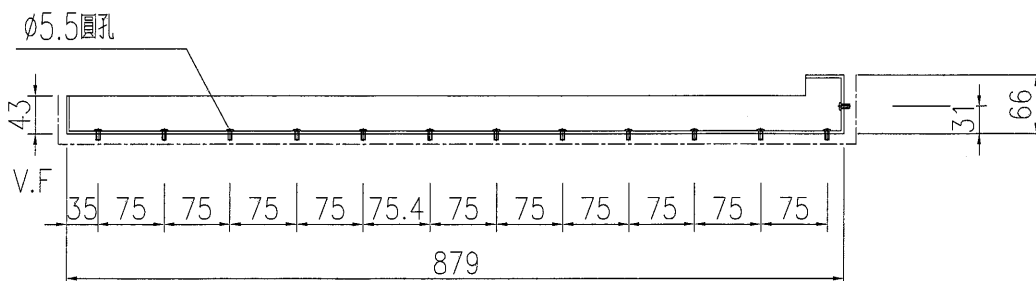
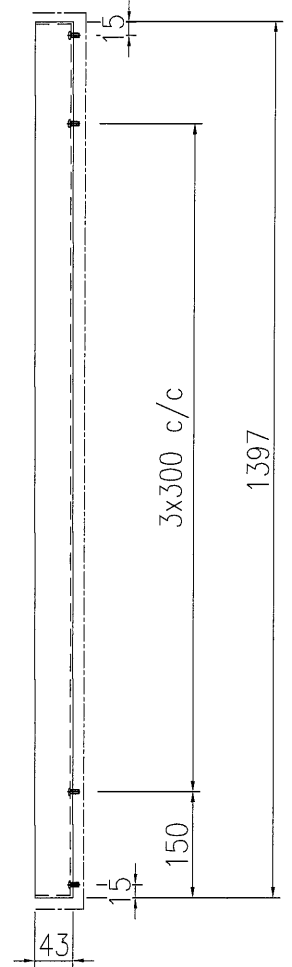
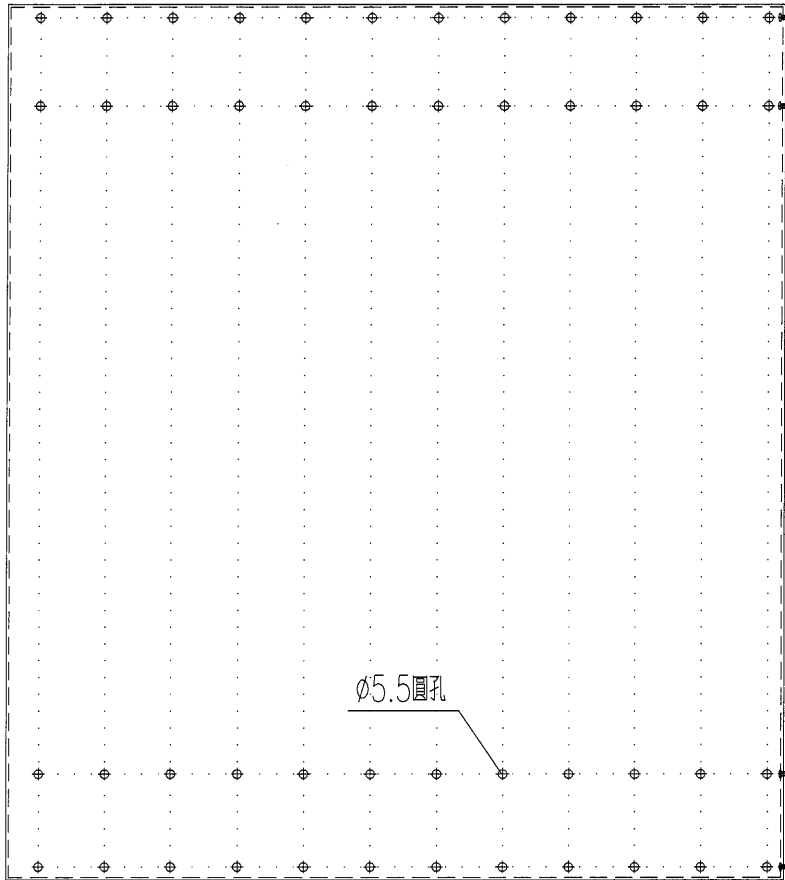

*窗洞口折邊尺寸需地盤復尺后加工

*豎向折邊碰角鋼處未開缺口，需工地復尺開口

TUC40577SC-3

名稱	格柵鋁板加工圖	制圖	黃漢卿	2021-1-22	修改		
材料	3mm厚鋁板	復核			日期		
顏色	黑色，色號由香港定	批准			圖號	J851-AP01-18	

EG-DWG3



美特鋁質 有限公司
MIDI Aluminium Fabricator Ltd.

产品编号	L(mm)	数量	A	N	M	B	N1	M1	备注
J851-AP01-19		1							

工程號	J851	地盤	青衣明翹匯
-----	------	----	-------

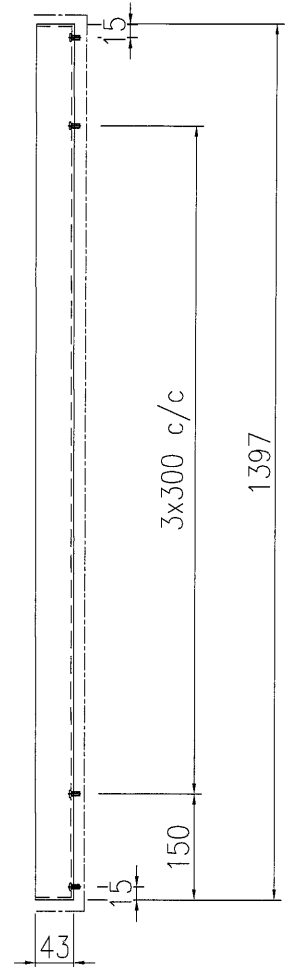
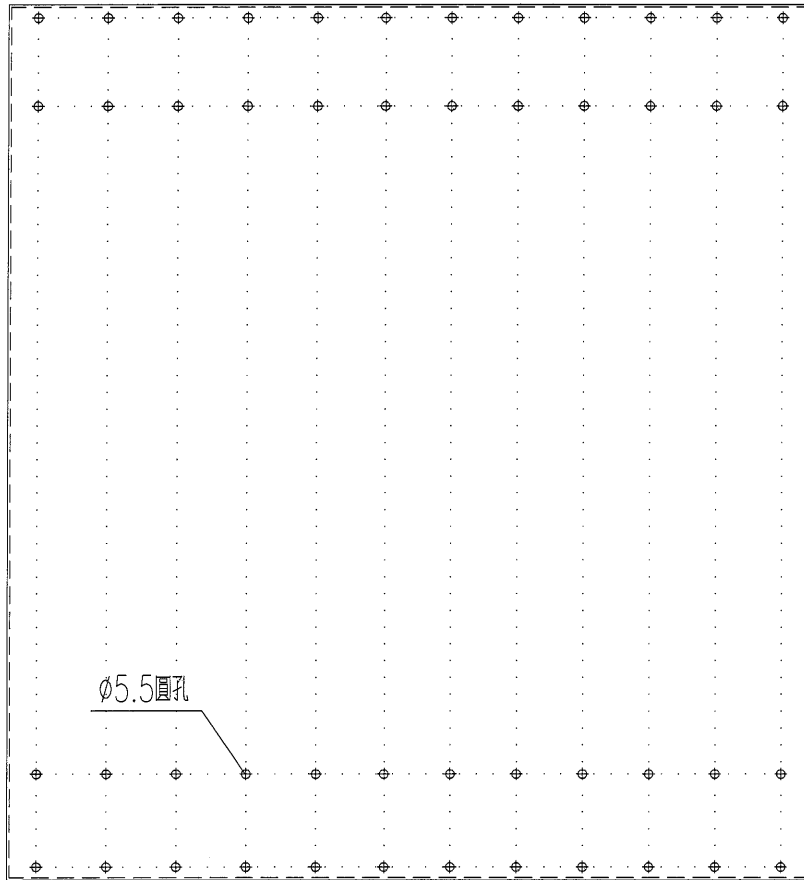

鋁板不折邊

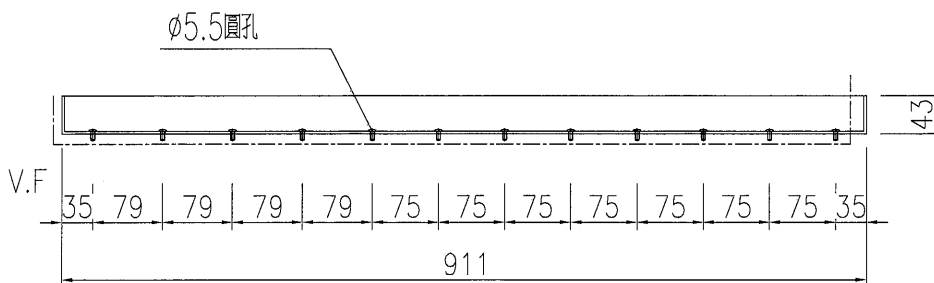

*窗洞口折邊尺寸需地盤復尺后加工

*豎向折邊碰角鋼處未開缺口，需工地復尺開口

TUC 405775C-3

名稱	格柵鋁板加工圖	制圖	黃漢卿	2021-1-22	修改		
材料	3mm厚鋁板	復核			日期		
顏色	黑色, 色號由香港定	批准			圖號	J851-AP01-19	

EG-DWG3



美特鋁質 有限公司
MIDI Aluminium Fabricator Ltd.

产品编号	L(mm)	数量	A	N	M	B	N1	M1	备注
J851-AP01-20		1							

工程號	J851	地盤	青衣明翹匯
-----	------	----	-------

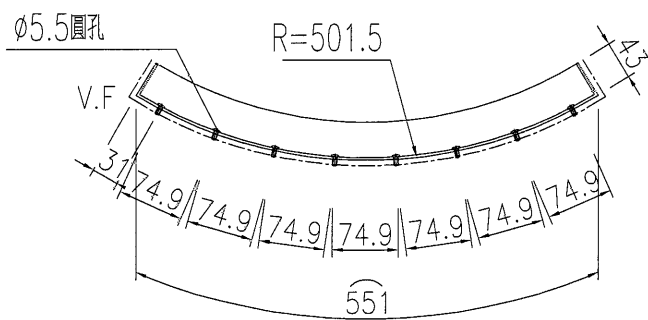
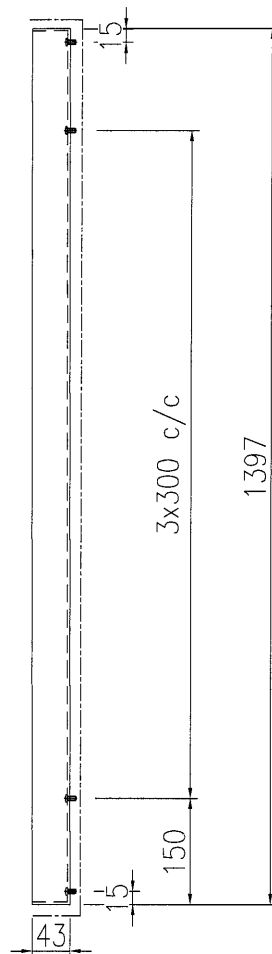
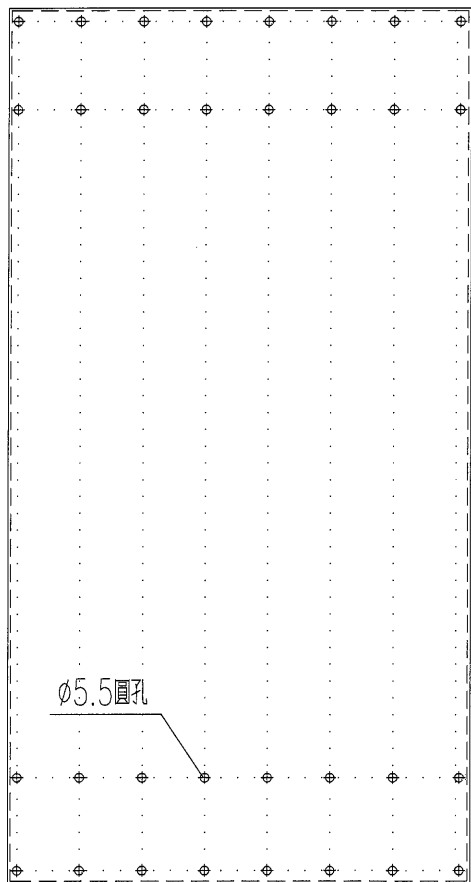

*窗洞口折邊尺寸需地盤復尺后加工

*豎向折邊碰角鋼處未開缺口，需工地復尺開口

TUC 405 775C-3

名稱	格栅鋁板加工圖	制圖	黃漢卿	2021-1-22	修改		
材料	3mm厚鋁板	復核			日期		
顏色	黑色，色號由香港定	批准			圖號	J851-AP01-20	

EG-DWG3



美特鋁質 有限公司
MIDI Aluminium Fabricator Ltd.

产品编号	L(mm)	数量	A	N	M	B	N1	M1	备注
J851-AP01-21		2							

工程號	J851	地盤	青衣明翹匯
-----	------	----	-------

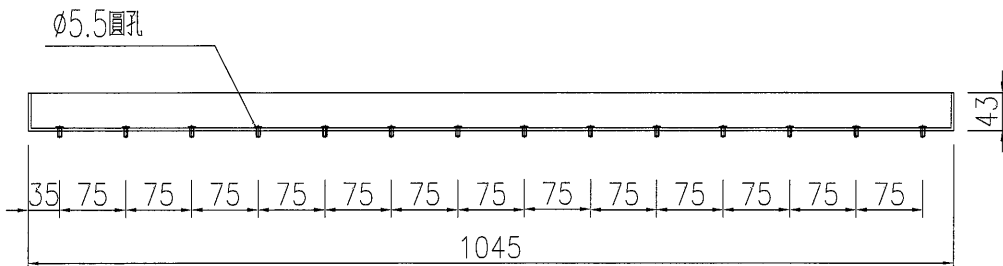
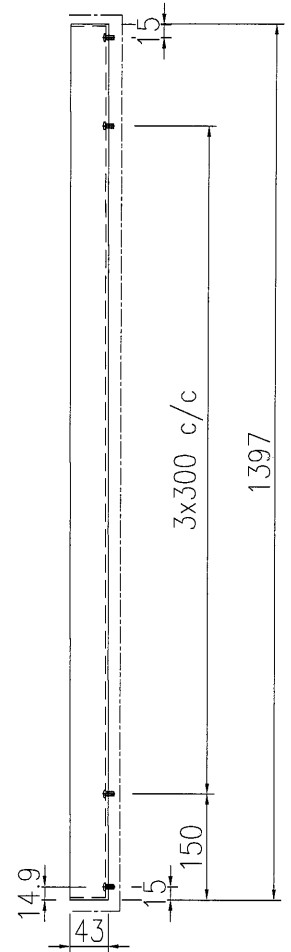
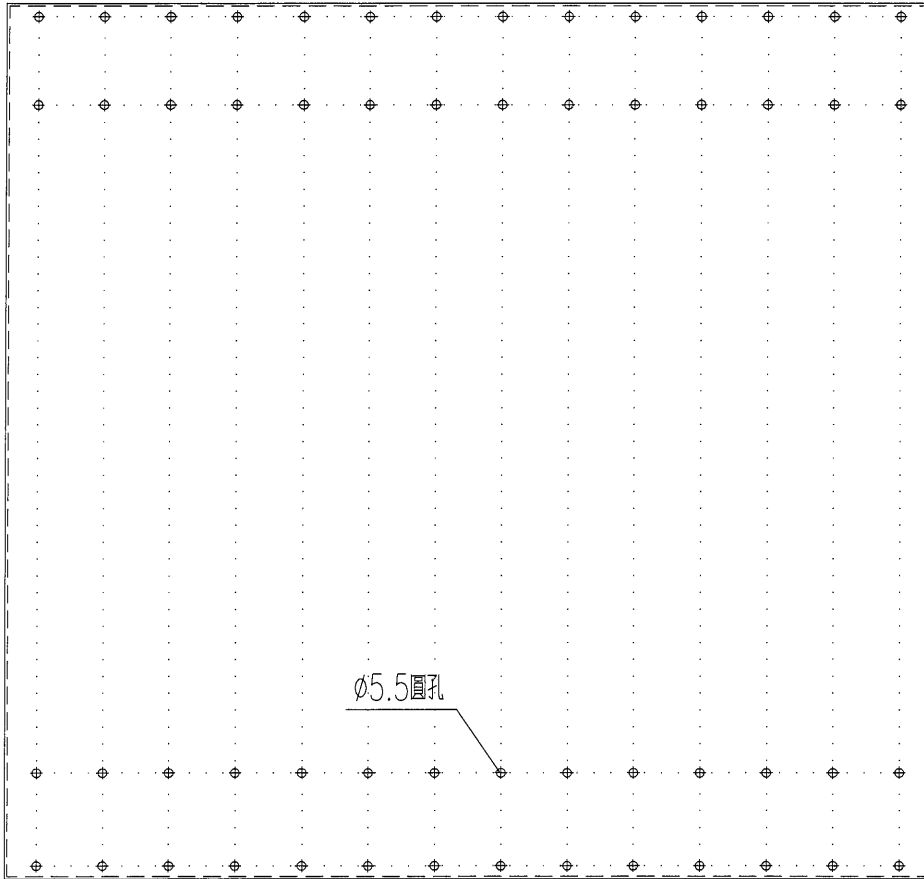

*窗洞口折邊尺寸需地盤復尺后加工

*豎向折邊碰角鋼處未開缺口，需工地復尺開口

TUC405775C-3

名稱	格柵鋁板加工圖	制圖	黃漢卿	2021-1-22	修改			
材料	3mm厚鋁板	復核			日期			
顏色	黑色，色號由香港定	批准			圖號	J851-AP01-21		

EG-DWG3

 美特鋁質 有限公司 MIDI Aluminium Fabricator Ltd.	产品编号	L(mm)	数量	P	N	M	B	N1	M1	位置
	J851-EP01-Z01	21.5	350	-						EP01-01
工程號	J851	地盤	青衣明邨							

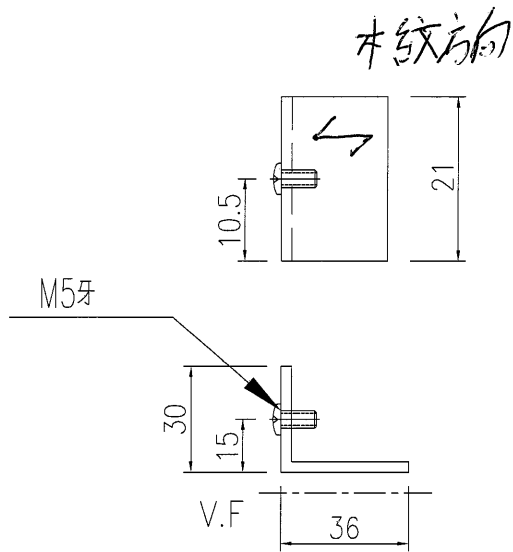

木紋 HTNH1195

名稱	鋁折角加工圖	制圖	黃漢卿	2021-1-22	修改			
材料	3mm厚鋁板	復核			日期			
顏色	黑色, 色號由香港定	批准			圖號	J851-EP01-Z01		

EG-DWG3



美特鋁質有限公司
MIDI Aluminium Fabricator Ltd.

产品编号	L(mm)	数量	P	N	M	B	N1	M1	位置
J851-EP01-L01	21.5	350	-						EP01-L01

工程號	J851	地盤	青衣明翹匯
-----	------	----	-------

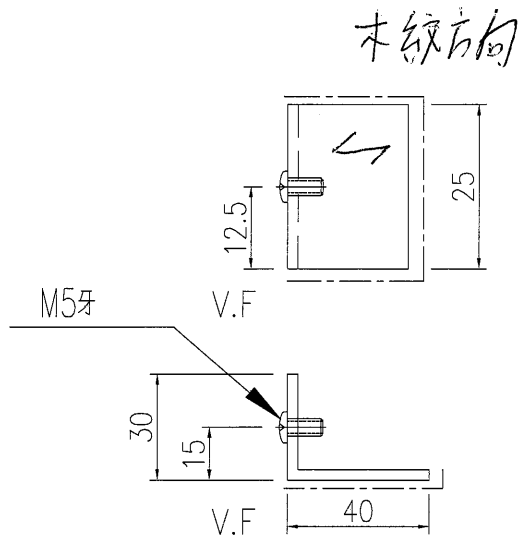

木紋 HTNH1195

名稱	鋁折角加工圖	制圖	黃漢卿	2021-1-22	修改		
材料	3mm厚鋁板	復核			日期		
顏色	黑色, 色號由香港定	批准			圖號	J851-EP01-L01	