

工程指示 / 要求簡箋(E.I.)

工程指示編號：EI / 3005 / 21

修改版次：-

工程編號：J851

工程名稱：青衣明翹匯

工程項目：更亭 - 工廠用格柵鋁板加工圖

收件人：生統

發件人：Yancy Chen

日期：27/01/2021

要求提供 / 確認 事項：

- () 初步鋁料 B.M. () 加工拆圖，然後生產 () 尺寸表
- () 正式鋁料 B.M. () 技術上資料 / 指示 () 報價
- () 配件 B.M. () 樣辦或貨品說明書 () 分判合約
- () 其他：_____

內容：

請按附件 BM 表和圖紙作備料用。

請在 27/2/2021 前完成上列要求。

附：

1+ 25 頁

以上項目為：

- 原合約工程包 原合約工程加 / 減賬 新工程報價

原因：-

分發東莞各部門：

- () 生產技術總監 連附件 () 技術部 連附件 () 生產部 連附件 () 機械設計部 連附件
- () 採購部 連附件 () 生產統籌部 連附件
- () 質檢部 連附件 () 會計部 連附件 () 報關組 連附件 () 其他 _____ 連附件

分發香港各部門：

- () 行政部 連附件 () 會計部 連附件 () 統籌部 連附件 () 工程部地盤科文 連附件 許陽明
- () 採購部 連附件 () QS 部 連附件 () 維修部 連附件 () 其他 _____ 連附件

傳遞編號：

HK 0216 / 21

發件人簽署：

Yc

項目經理簽署：

[Signature]

		美特鋁質有限公司 MIDI Aluminium Fabricator Ltd.		工程號: J-851	計算: 吳祐瑜	日期: 25/01/2021	送呈: 施哥						
地盤名稱: 青衣明翹匯		核對:		日期:	副本:								
項目類別: 更亭廠用鋁板		批准:		日期:									
修改版次:		A/C Code:		總V.F.:	總重量:	295.01	此BM依據資料計算						
BM編號:		38.60		單件展開面積		總V.F.		備註					
序號	修改內容	鋁板圖號	鋁板名稱	顏色	實用	後備	總數	總重量	單件展開面積	單件V.F.	總V.F.	平方米	平方米
1		J851-AP01-01	3mm厚鋁板	黑色	1		1	5.888	0.724	0.724	0.724	0.724	
2		J851-AP01-02	3mm厚鋁板	黑色	1		1	5.905	0.726	0.726	0.726	0.726	
3		J851-AP01-03	3mm厚鋁板	黑色	1		1	3.752	0.461	0.461	0.461	0.461	
4		J851-AP01-04	2mm厚鋁板	黑色	3		3	26.357	1.081	3.242	1.081	3.242	
5		J851-AP01-05	3mm厚鋁板	黑色	1		1	6.661	0.819	0.819	0.819	0.819	
6		J851-AP01-06	3mm厚鋁板	黑色	1		1	7.319	0.900	0.900	0.900	0.900	
7		J851-AP01-07	2mm厚鋁板	黑色	1		1	2.677	0.494	0.494	0.494	0.494	
8		J851-AP01-08	2mm厚鋁板	黑色	1		1	5.953	1.098	1.098	1.098	1.098	
9		J851-AP01-10	2mm厚鋁板	黑色	1		1	5.837	1.077	1.077	1.077	1.077	
10		J851-AP01-11	3mm厚鋁板	黑色	1		1	12.021	1.479	1.479	1.479	1.479	
11		J851-AP01-12	3mm厚鋁板	黑色	6		6	79.285	1.625	9.752	1.625	9.752	
12		J851-AP01-13	3mm厚鋁板	黑色	2		2	20.038	1.232	2.465	1.232	2.465	
13		J851-AP01-14	3mm厚鋁板	黑色	2		2	22.016	1.354	2.708	1.354	2.708	
14		J851-AP01-15	3mm厚鋁板	黑色	2		2	11.912	0.733	1.465	0.733	1.465	
15		J851-AP01-16	3mm厚鋁板	黑色	1		1	2.545	0.626	0.626	0.626	0.626	
16		J851-AP01-17	3mm厚鋁板	黑色	2		2	9.039	1.112	2.224	1.112	2.224	
17		J851-AP01-18	3mm厚鋁板	黑色	1		1	11.912	1.465	1.465	1.465	1.465	
18		J851-AP01-19	3mm厚鋁板	黑色	1		1	12.021	1.479	1.479	1.479	1.479	
19		J851-AP01-20	3mm厚鋁板	黑色	1		1	7.680	0.945	0.945	0.945	0.945	

 美特鋁質 有限公司 MIDI Aluminium Fabricator Ltd.		工程號: J-851 計算: 吳沛瑜 地盤名稱: 青衣明翹匯 核對: 項目類別: 更亭廠用鋁板 批准: 修改版次: A/C Code:	日期: 25/01/2021 日期: 日期: 總V.F.: 38.60 總重量: 295.01 <small>此BM依據 資料計算</small>	送呈: 施哥 副本:									
地盤用鋁板B.M.表													
BM編號:													
序號	修改內容	鋁板圖號	鋁板名稱	顏色	實用	後備	總數	總重量	單件展開面積 平方米	總展開面積 平方米	單件V.F. 平方米	總V.F. 平方米	備註
20		J851-AP01-21	3mm厚鋁板	黑色	2		2	27.272	1.677	3.355	1.677	3.355	
21		J851-AP01-Z01	3mm厚鋁板	黑色	350		350	3.944	0.001	0.485	0.001	0.485	
22		J851-AP01-Z02	3mm厚鋁板	黑色	350		350	4.980	0.002	0.613	0.002	0.613	
23													
					總合計:		732	295.014		38.602		38.602	

EG-DWG3



美特鋁質 有限公司
MIDI Aluminium Fabricator Ltd.

产品编号	L(mm)	数量	A	N	M	B	N1	M1	备注
J851-AP01-01		1							

工程號	J851	地盤	青衣明翹匯
-----	------	----	-------

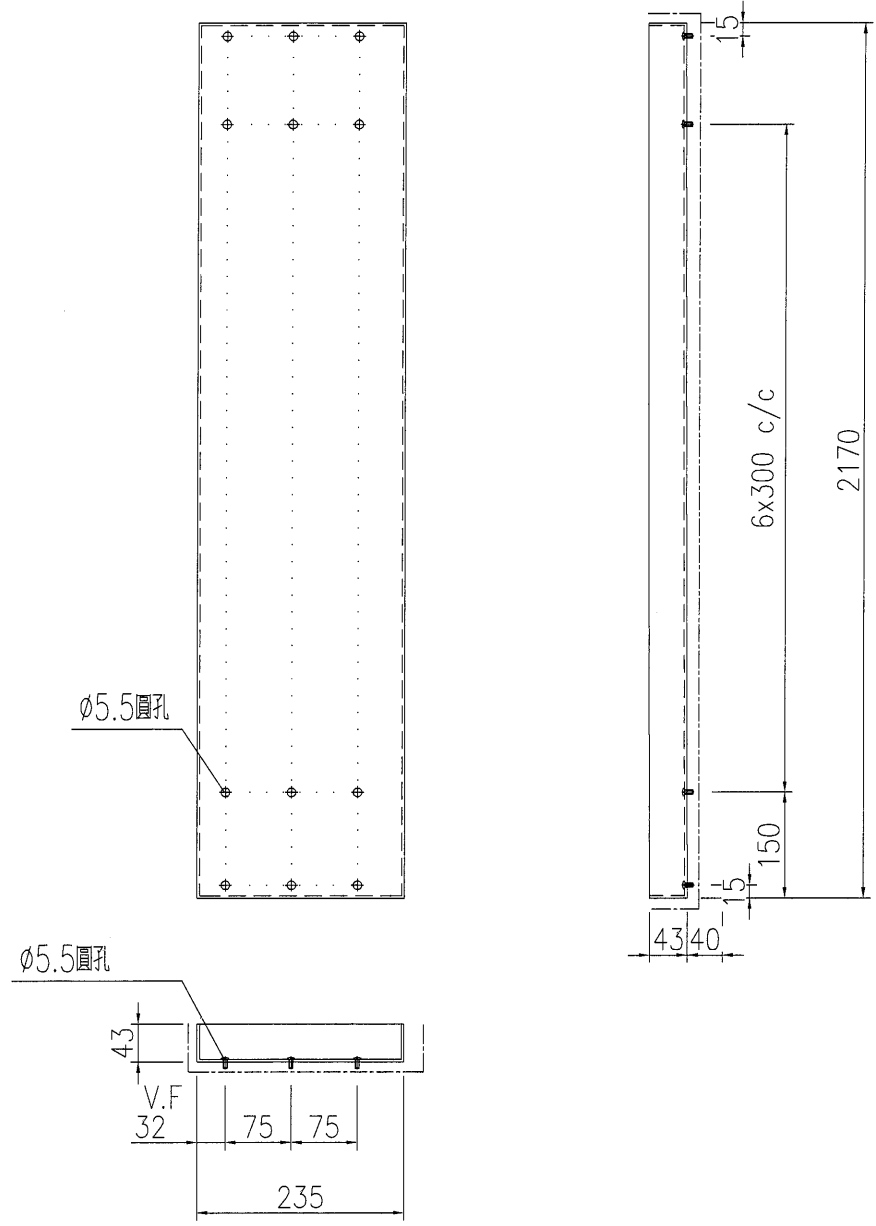

*窗洞口折邊尺寸需地盤復尺后加工
*豎向折邊碰角鋼處未開缺口，需工地復尺開口

名稱	格栅鋁板加工圖	制圖	黃漢卿	2021-1-22	修改		
材料	3mm厚鋁板	復核			日期		
顏色	黑色，色號由香港定	批准			圖號	J851-AP01-01	

EG-DWG3

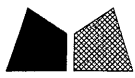

美特鋁質有限公司
MID Aluminium Fabricator Ltd.

产品编号	L(mm)	数量	A	N	M	B	N1	M1	备注
J851-AP01-03		1							

工程號	J851	地盤	青衣明翹匯
-----	------	----	-------

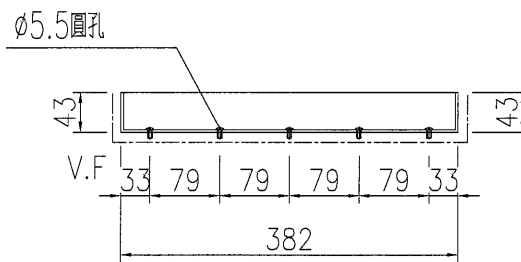
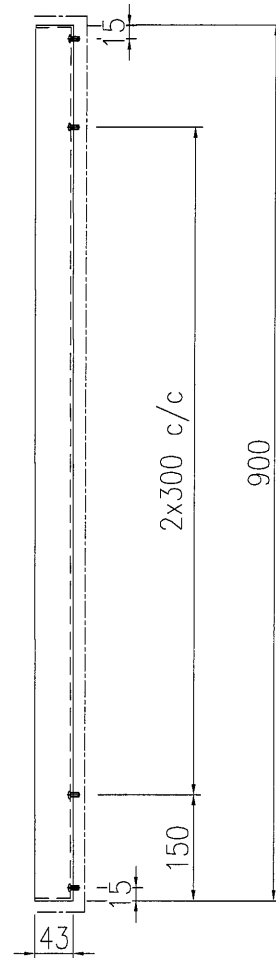
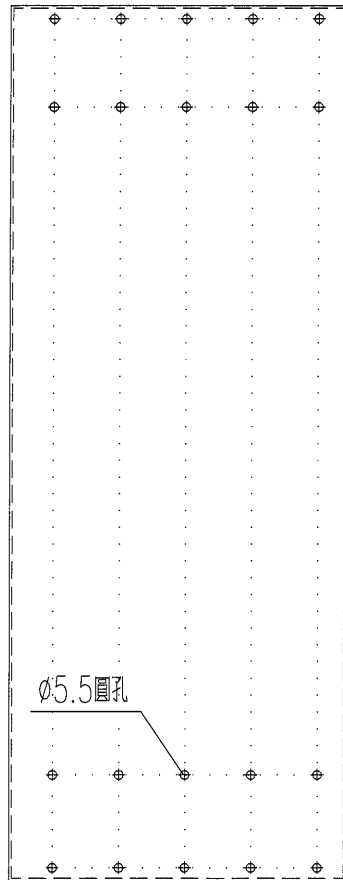

*窗洞口折邊尺寸需地盤復尺后加工

*豎向折邊碰角鋼處未開缺口，需工地復尺開口

名稱	格柵鋁板加工圖	制圖	黃漢卿	2021-1-22	修改			
材料	3mm厚鋁板	復核			日期			
顏色	黑色，色號由香港定	批准			圖號	J851-AP01-03		

EG-DWG3

 美特鋁質 有限公司 MIDI Aluminium Fabricator Ltd.	产品编号	L(mm)	数量	A	N	M	B	N1	M1	备注	
	J851-AP01-02		1								
工程號	J851	地盤	青衣明翹匯								

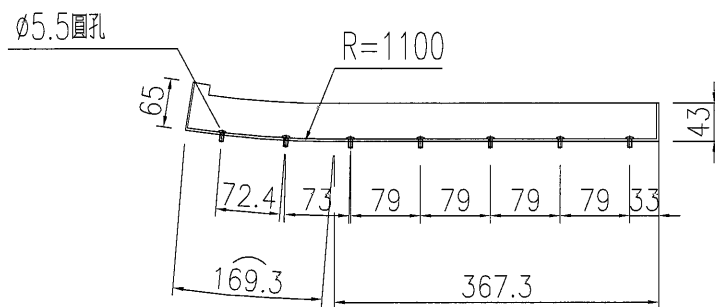
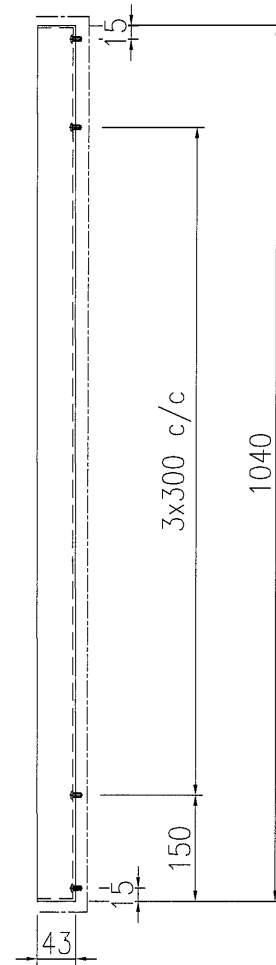
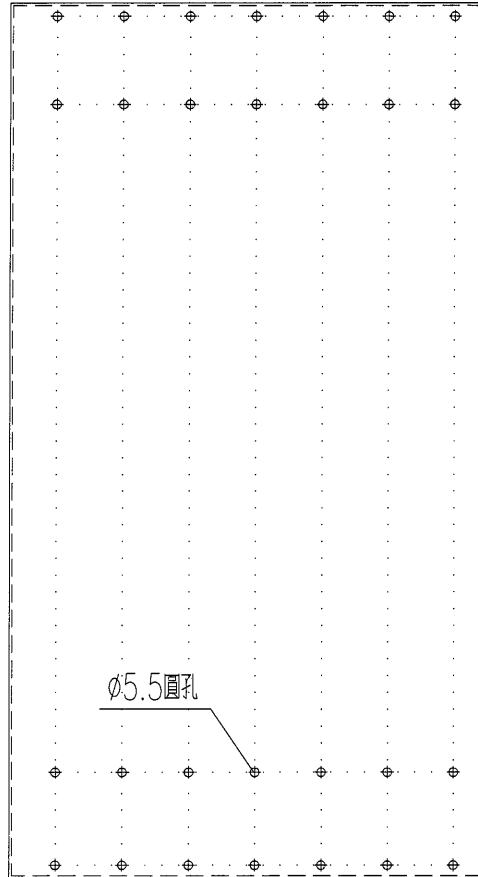

*窗洞口折邊尺寸需地盤復尺后加工

*豎向折邊碰角鋼處未開缺口，需工地復尺開口

名稱	格柵鋁板加工圖	制圖	黃漢卿	2021-1-22	修改			
材料	3mm厚鋁板	復核			日期			
顏色	黑色，色號由香港定	批准			圖號	J851-AP01-02		

EG-DWG3



美特鋁質有限公司
MIDI Aluminium Fabricator Ltd.

产品编号	L(mm)	数量	A	N	M	B	N1	M1	备注
J851-AP01-04		3							

工程號	J851	地盤	青衣明翹匯
-----	------	----	-------

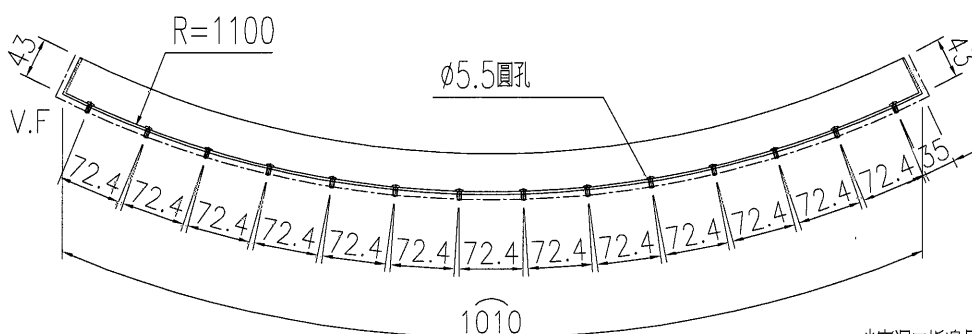
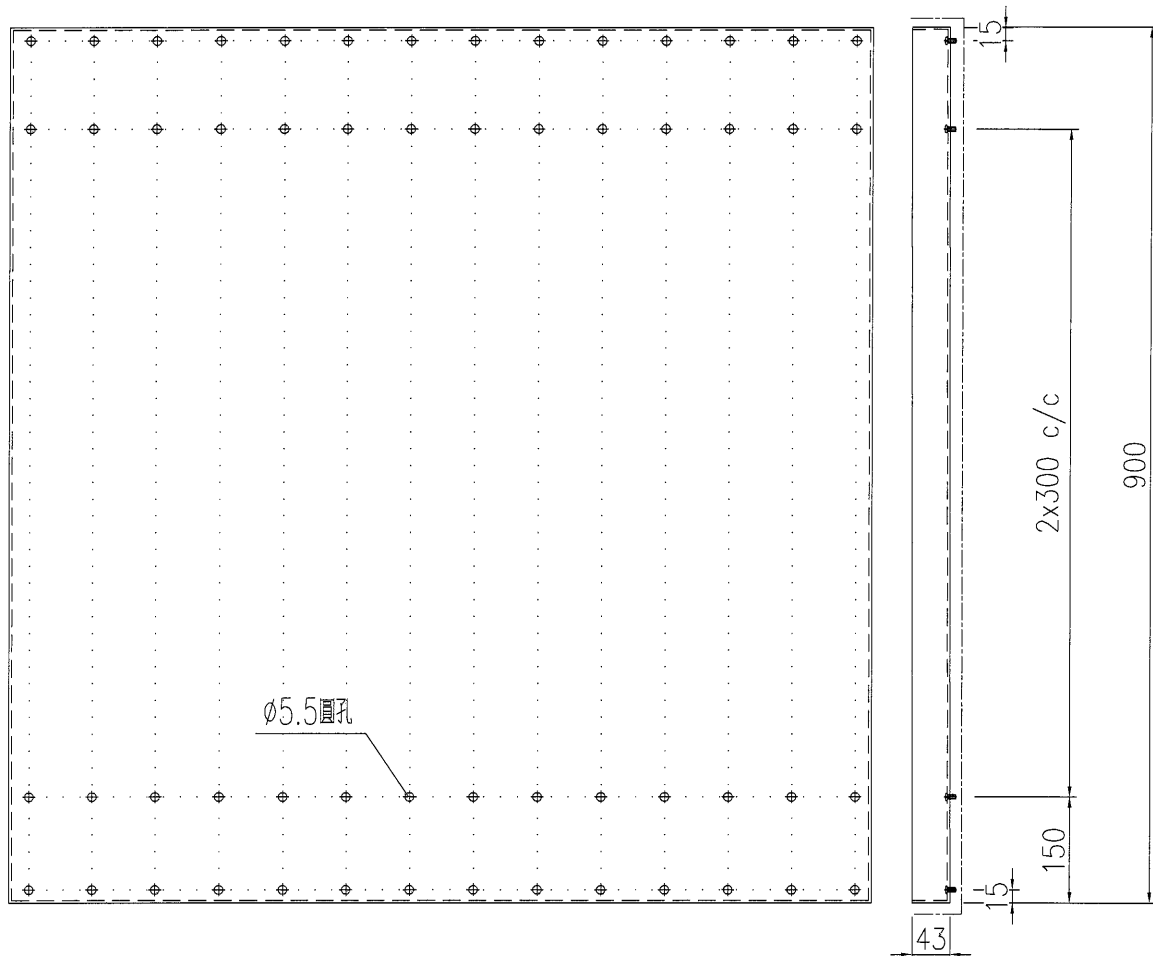

*窗洞口折邊尺寸需地盤復尺后加工
*豎向折邊碰角鋼處未開缺口，需工地復尺開口

名稱	格栅鋁板加工圖	制圖	黃漢卿	2021-1-22	修改			
材料	3mm厚鋁板	復核			日期			
顏色	黑色，色號由香港定	批准			圖號	J851-AP01-04		

EG-DWG3



美特鋁質有限公司
MIDI Aluminium Fabricator Ltd.

工程號	J851	地盤	青衣明翹匯
-----	------	----	-------

产品编号	L(mm)	数量	A	N	M	B	N1	M1	备注
J851-AP01-05		1							

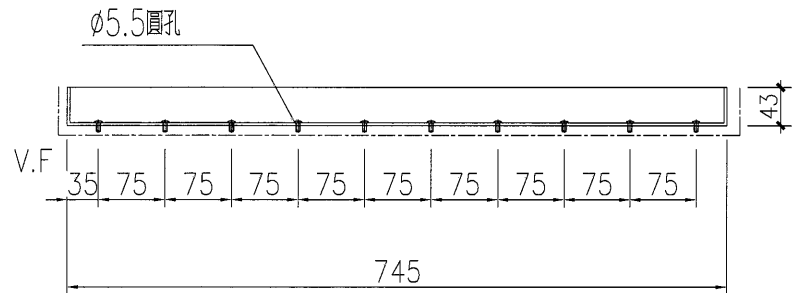
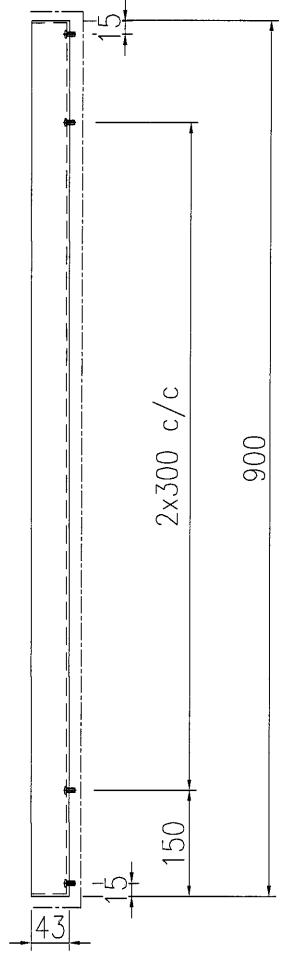
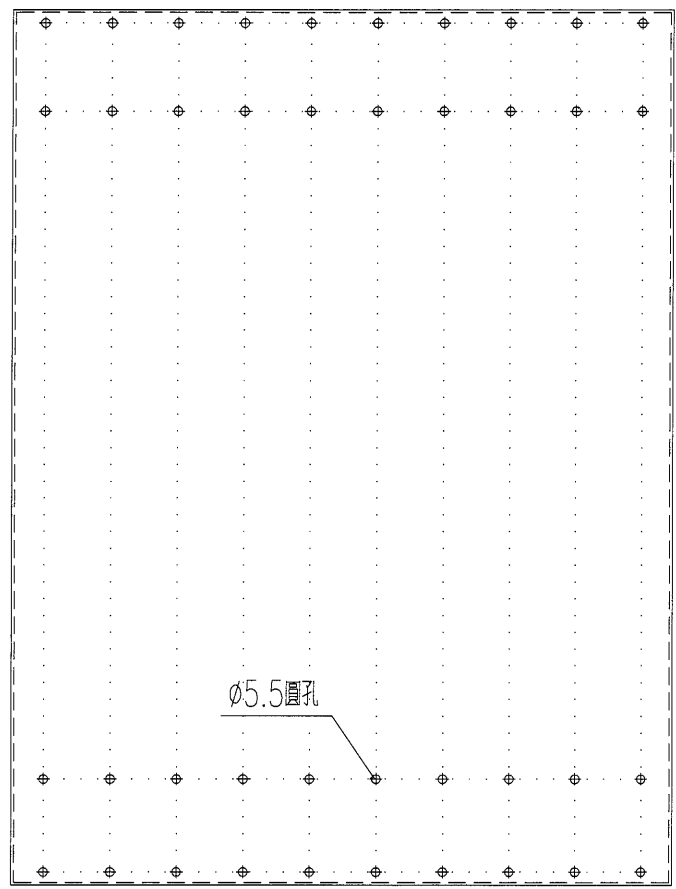

*窗洞口折邊尺寸需地盤復尺后加工
*豎向折邊碰角鋼處未開缺口，需工地復尺開口

名稱	格柵鋁板加工圖	制圖	黃漢卿	2021-1-22	修改			
材料	3mm厚鋁板	復核			日期			
顏色	黑色，色號由香港定	批准			圖號	J851-AP01-05		

EG-DWG3

 美特鋁質 有限公司 MIDI Aluminium Fabricator Ltd.	产品编号	L(mm)	数量	A	N	M	B	N1	M1	备注	
	J851-AP01-06		1								
工程號	J851	地盤	青衣明翹匯								

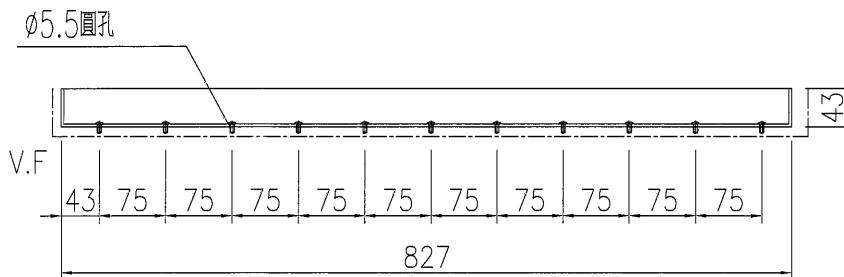
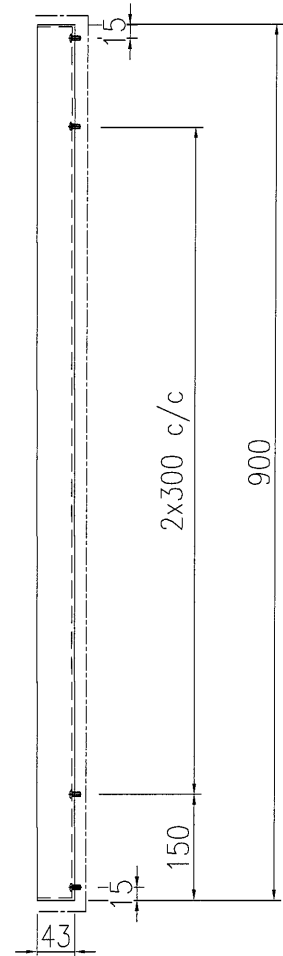
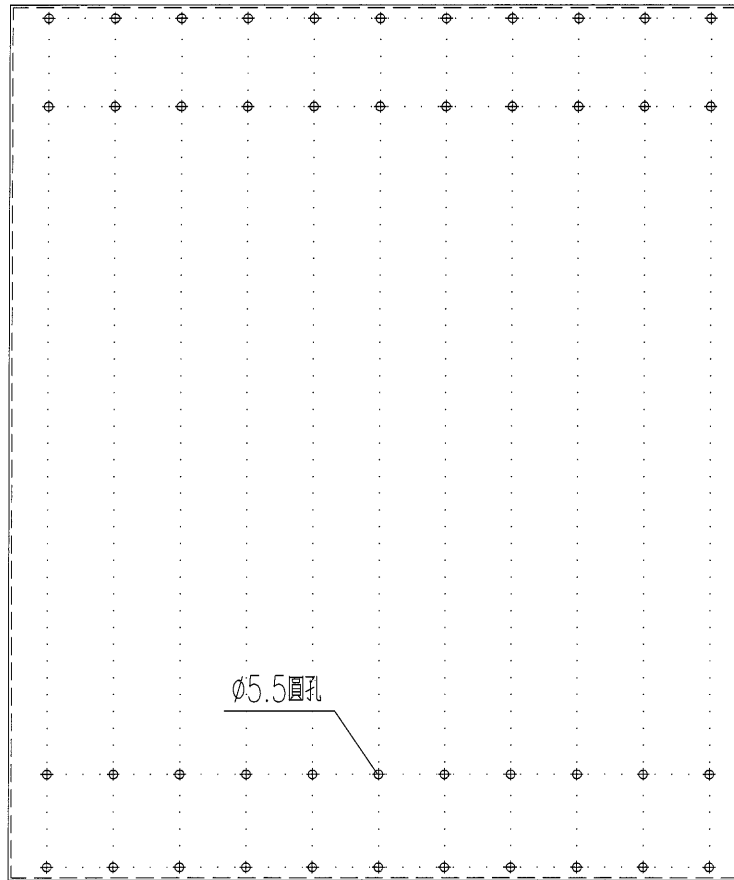

*窗洞口折邊尺寸需地盤復尺后加工

*豎向折邊碰角鋼處未開缺口，需工地復尺開口

名稱	格栅鋁板加工圖	制圖	黃漢卿	2021-1-22	修改			
材料	3mm厚鋁板	復核			日期			
顏色	黑色，色號由香港定	批准			圖號	J851-AP01-06		

EG-DWG3



美特鋁質有限公司
MIDI Aluminium Fabricator Ltd.

产品编号	L(mm)	数量	A	N	M	B	N1	M1	备注
J851-AP01-07		1							

工程號	J851	地盤	青衣明翹匯
-----	------	----	-------

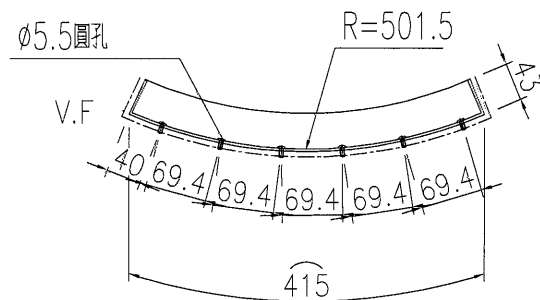
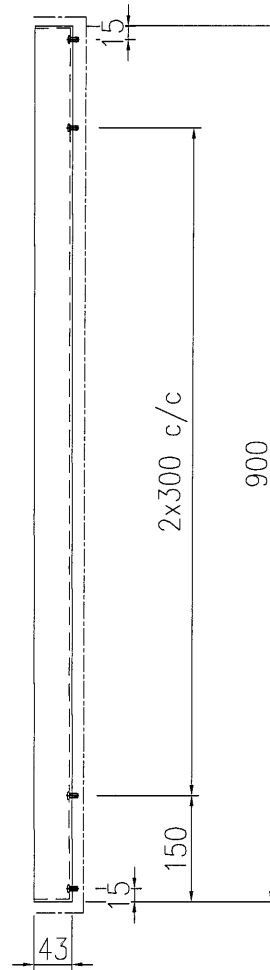
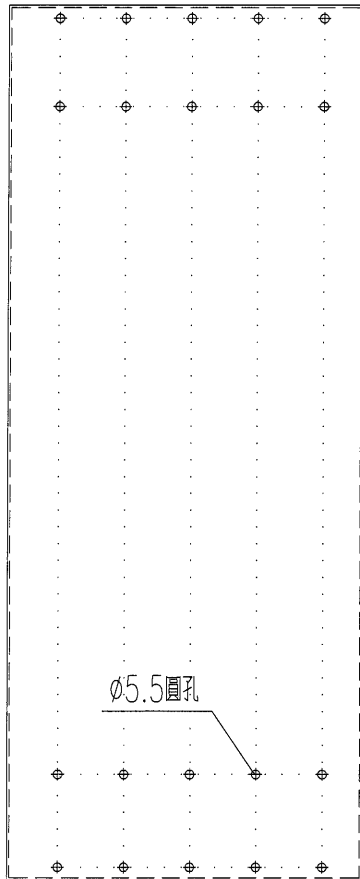

*窗洞口折邊尺寸需地盤復尺后加工

*豎向折邊碰角鋼處未開缺口，需工地復尺開口

名稱	格柵鋁板加工圖	制圖	黃漢卿	2021-1-22	修改			
材料	3mm厚鋁板	復核			日期			
顏色	黑色，色號由香港定	批准			圖號	J851-AP01-07		

EG-DWG3



美特鋁質 有限公司
MIDI Aluminium Fabricator Ltd.

产品编号	L(mm)	数量	A	N	M	B	N1	M1	备注
J851-AP01-08		1							

工程號	J851	地盤	青衣明翹匯
-----	------	----	-------

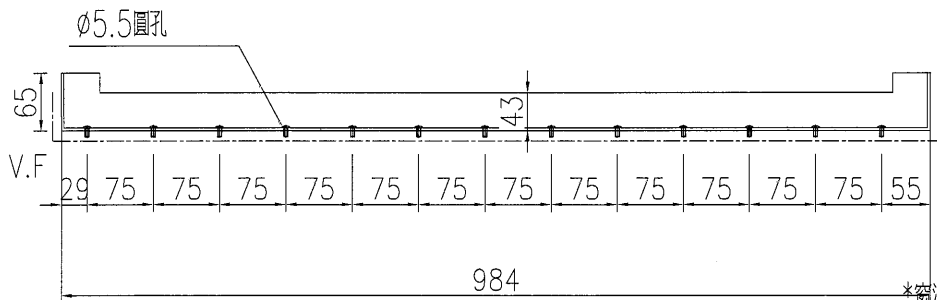
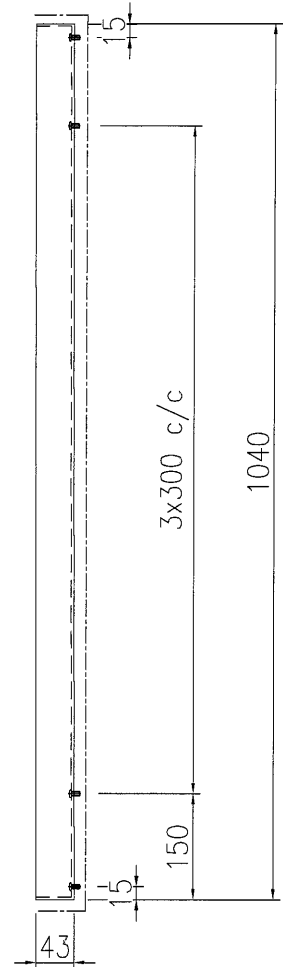
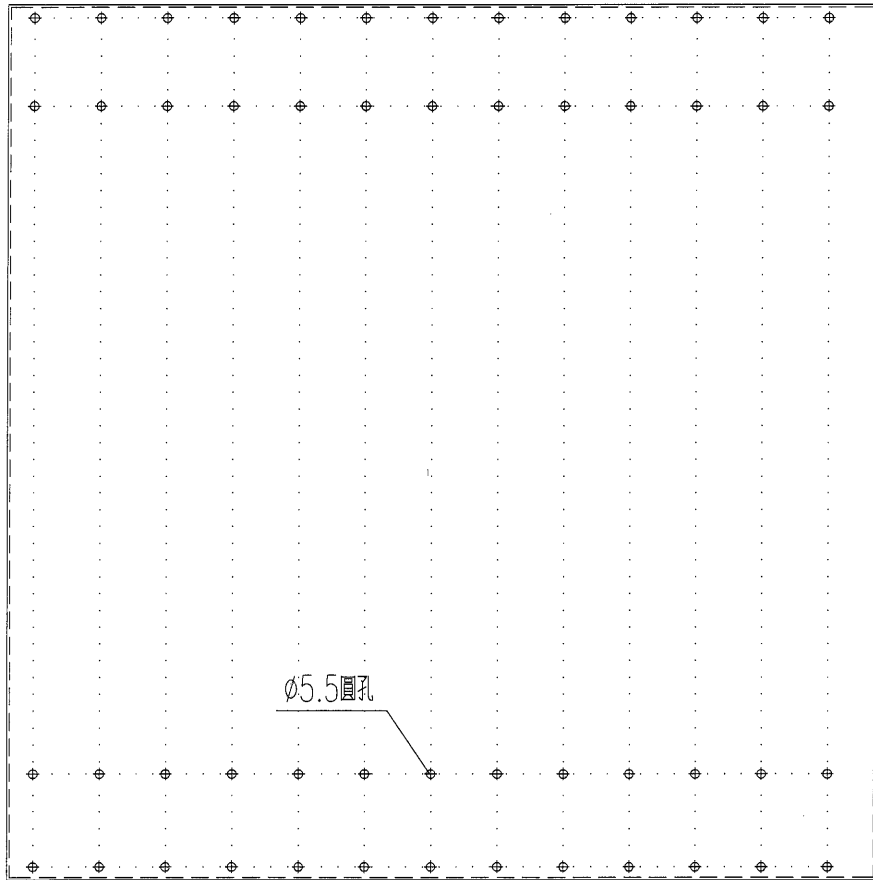

*窗洞口折邊尺寸需地盤復尺后加工

*豎向折邊碰角鋼處未開缺口，需工地復尺開口

名稱	格柵鋁板加工圖	制圖	黃漢卿	2021-1-22	修改		
材料	3mm厚鋁板	復核			日期		
顏色	黑色，色號由香港定	批准			圖號	J851-AP01-08	

EG-DWG3



美特鋁質有限公司
MIDI Aluminium Fabricator Ltd.

产品编号	L(mm)	数量	A	N	M	B	N1	M1	备注
J851-AP01-10		1							

工程號	J851	地盤	青衣明翹匯
-----	------	----	-------

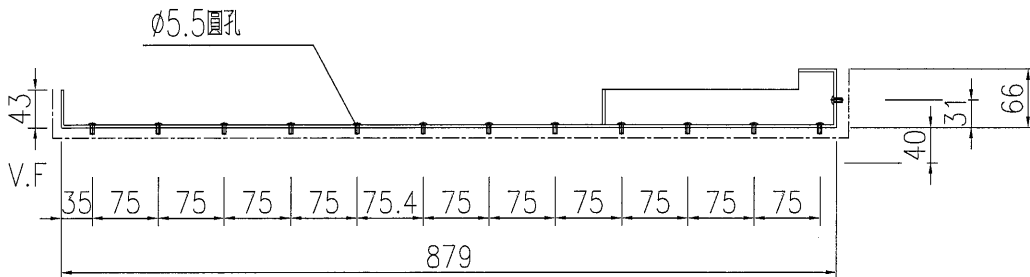
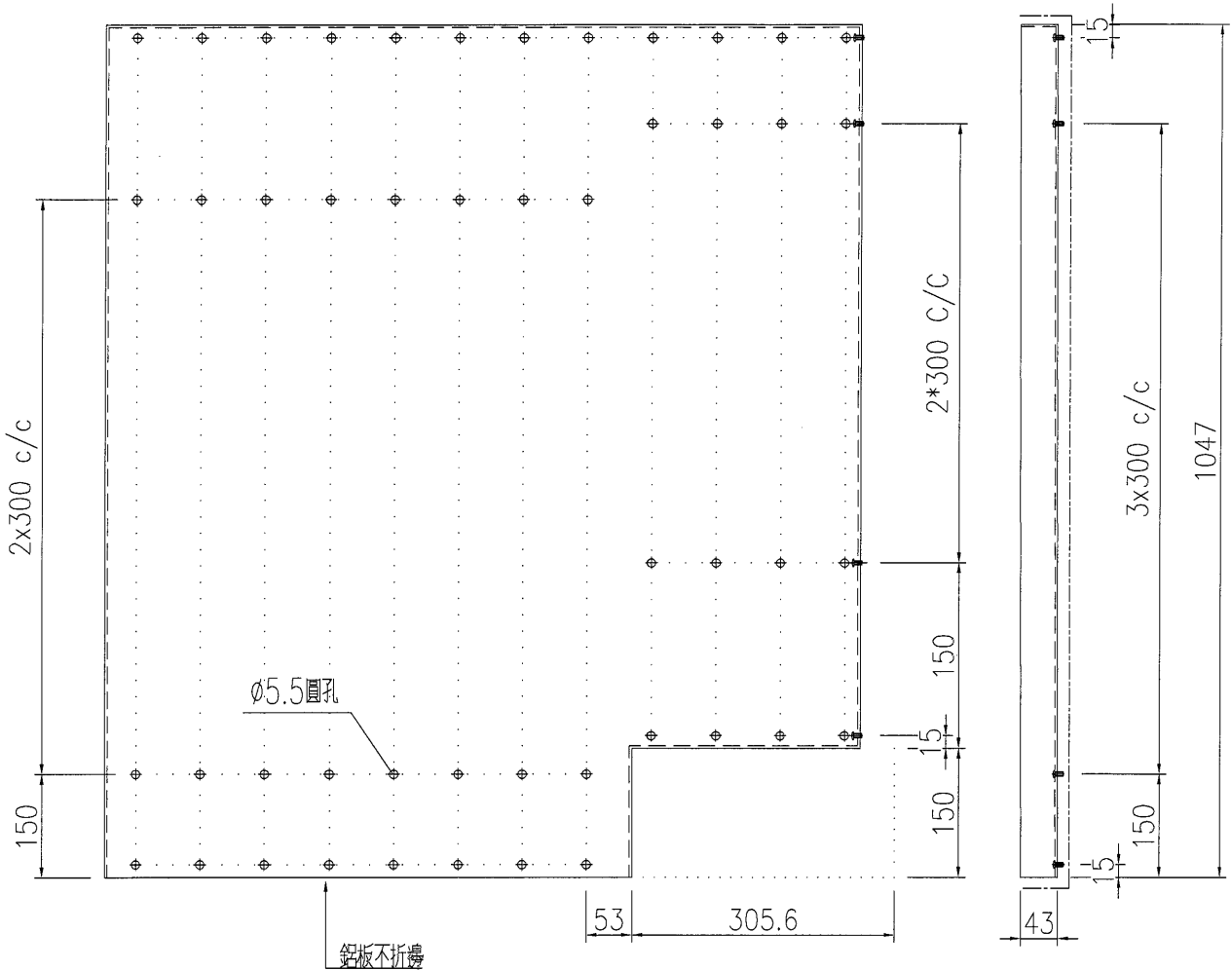

*窗洞口折邊尺寸需地盤復尺后加工

*豎向折邊碰角鋼處未開缺口, 需工地復尺開口

名稱	格栅鋁板加工圖	制圖	黃漢卿	2021-1-22	修改			
材料	3mm厚鋁板	復核			日期			
顏色	黑色, 色號由香港定	批准			圖號	J851-AP01-10		

EG-DWG3

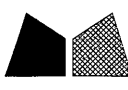

美特鋁質有限公司
MIDI Aluminium Fabricator Ltd.

工程號	J851	地盤	青衣明翹匯
-----	------	----	-------

产品编号	L(mm)	数量	A	N	M	B	N1	M1	备注
J851-AP01-11		1							

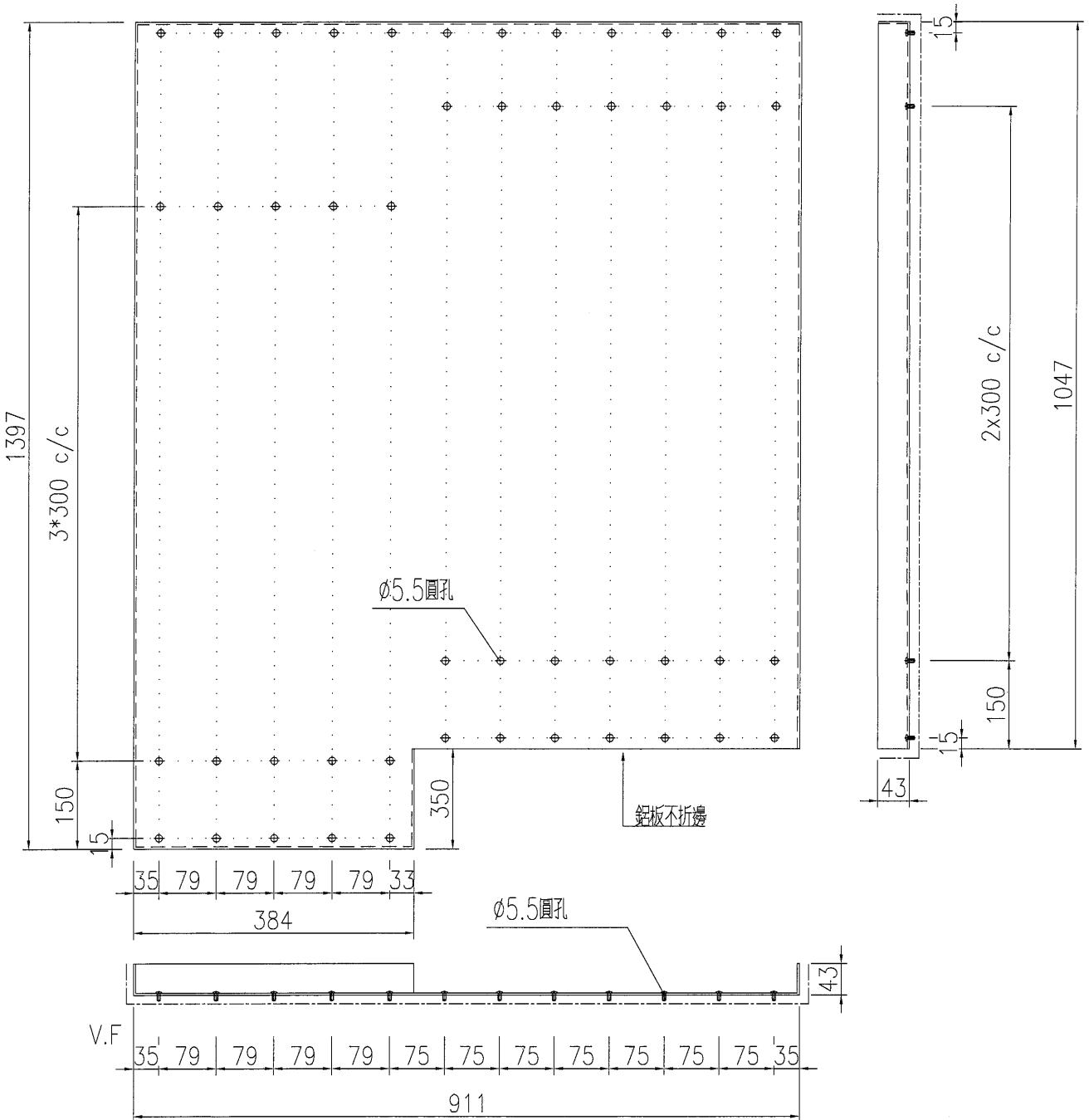

*窗洞口折邊尺寸需地盤復尺后加工
*豎向折邊碰角鋼處未開缺口，需工地復尺開口

名稱	格柵鋁板加工圖	制圖	黃漢卿	2021-1-22	修改			
材料	3mm厚鋁板	復核			日期			
顏色	黑色，色號由香港定	批准			圖號	J851-AP01-11		

EG-DWG3



美特鋁質有限公司
MIDI Aluminium Fabricator Ltd.

工程號	J851	地盤	青衣明翹匯
-----	------	----	-------

产品编号	L(mm)	数量	A	N	M	B	N1	M1	备注
J851-AP01-12		6							

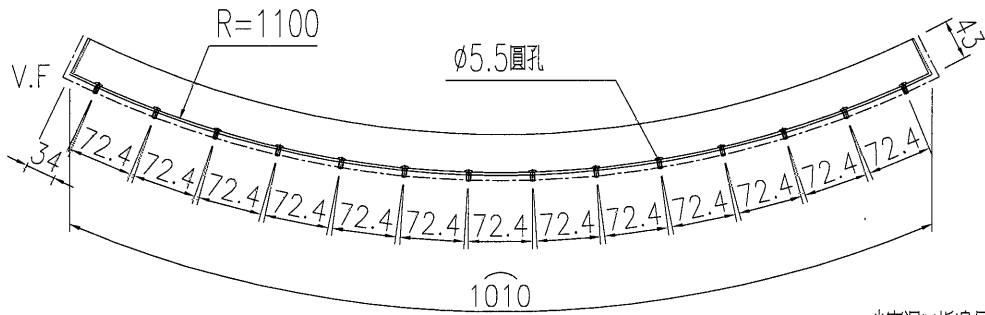
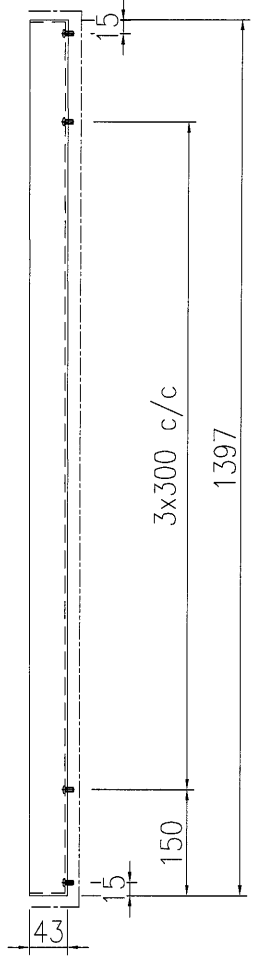
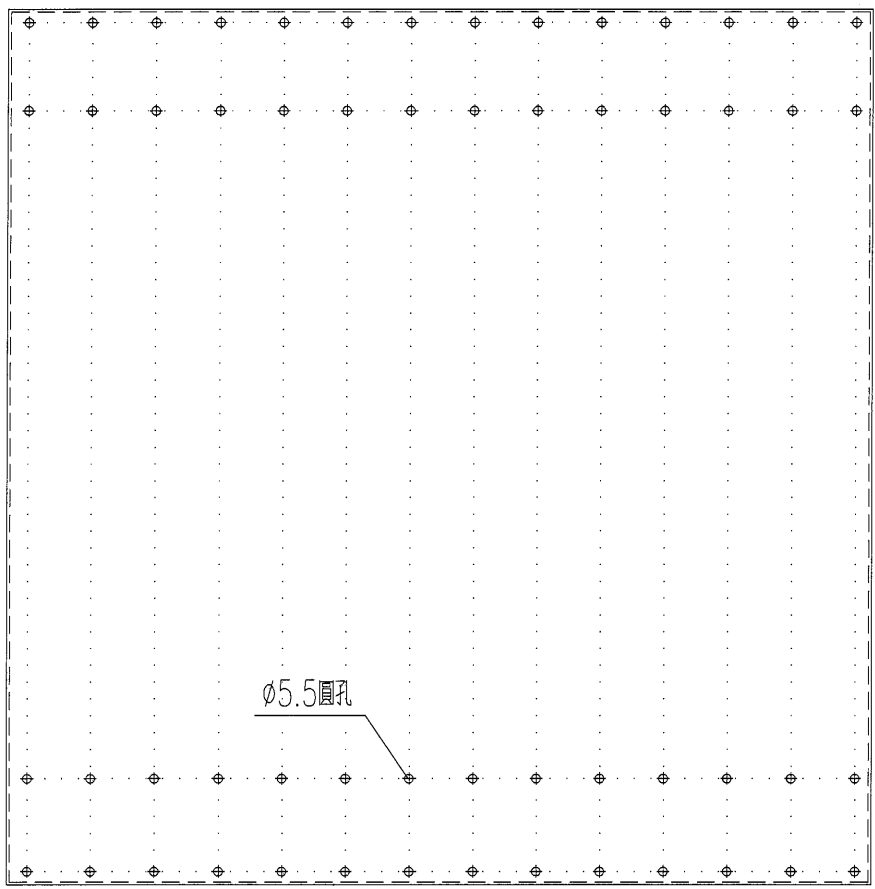

*窗洞口折邊尺寸需地盤復尺后加工
*豎向折邊碰角鋼處未開缺口，需工地復尺開口

名稱	格柵鋁板加工圖	制圖	黃漢卿	2021-1-22	修改		
材料	3mm厚鋁板	復核			日期		
顏色	黑色，色號由香港定	批准			圖號	J851-AP01-12	

EG-DWG3

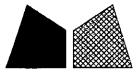

美特鋁質有限公司
MIDI Aluminium Fabricator Ltd.

产品编号	L(mm)	数量	A	N	M	B	N1	M1	备注
J851-AP01-13		2							

工程號	J851	地盤	青衣明翹匯
-----	------	----	-------

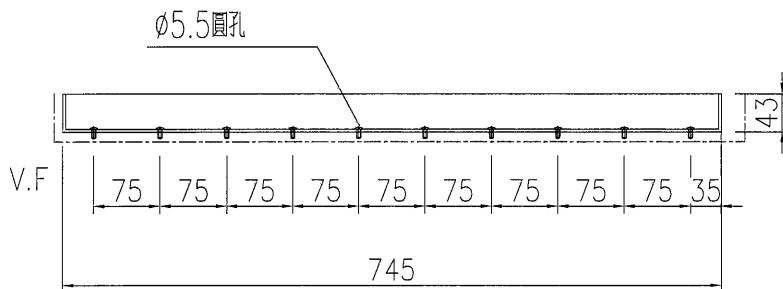
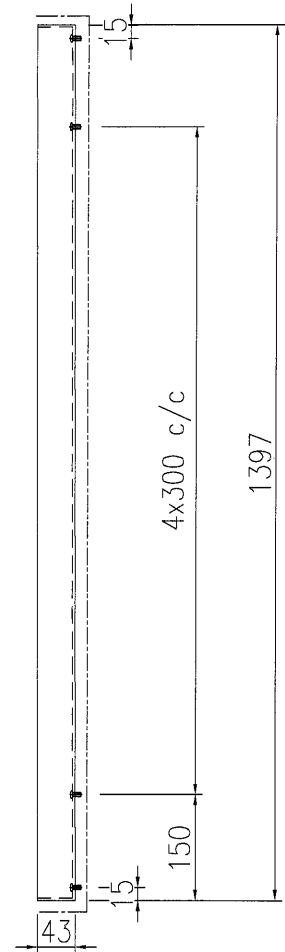
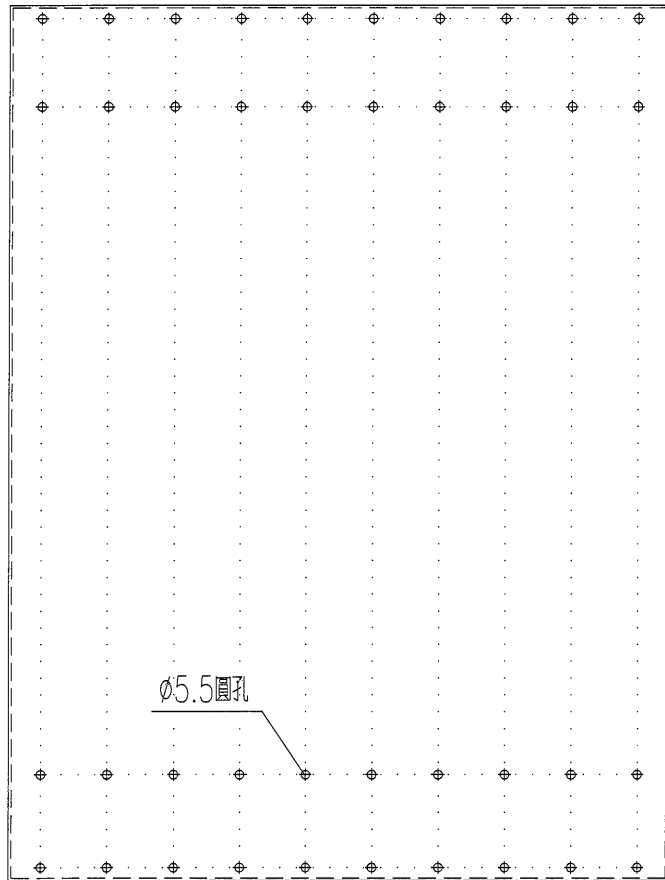

*窗洞口折邊尺寸需地盤復尺后加工

*豎向折邊碰角鋼處未開缺口，需工地復尺開口

名稱	格柵鋁板加工圖	制圖	黃漢卿	2021-1-22	修改		
材料	3mm厚鋁板	復核			日期		
顏色	黑色，色號由香港定	批准			圖號	J851-AP01-13	

EG-DWG3



美特鋁質 有限公司
MIDI Aluminium Fabricator Ltd.

产品编号	L(mm)	数量	A	N	M	B	N1	M1	备注
J851-AP01-14		2							

工程號	J851	地盤	青衣明翹匯
-----	------	----	-------

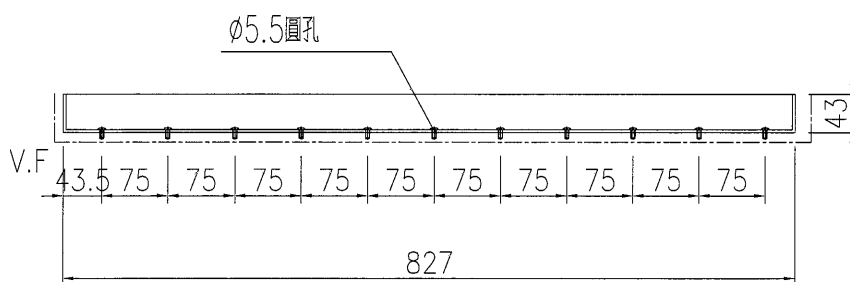
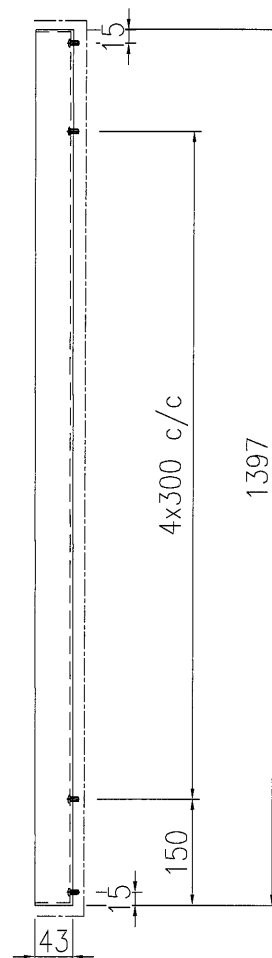
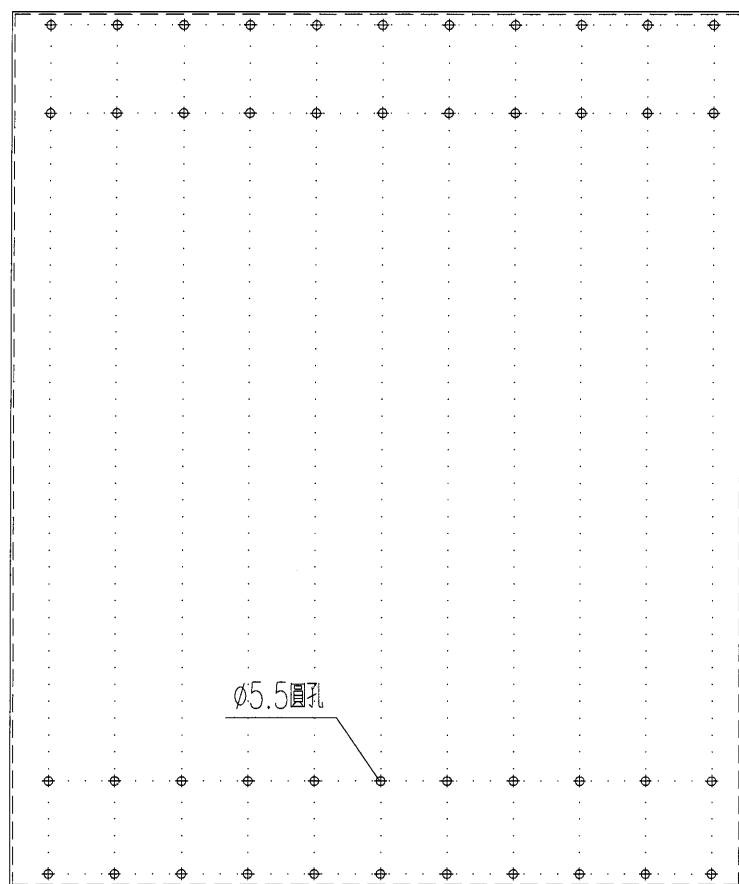

*窗洞口折邊尺寸需地盤復尺后加工

*豎向折邊碰角鋼處未開缺口，需工地復尺開口

名稱	格栅铝板加工圖	制圖	黃漢卿	2021-1-22	修改			
材料	3mm厚鋁板	復核			日期			
顏色	黑色，色號由香港定	批准			圖號	J851-AP01-14		

EG-DWG3

 美特鋁質 有限公司 MIDI Aluminium Fabricator Ltd.	产品编号	L(mm)	数量	A	N	M	B	N1	M1	备注	
	J851-AP01-15		2								
工程號	J851	地盤	青衣明翹匯								

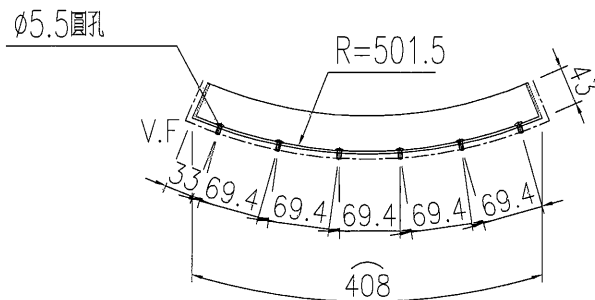
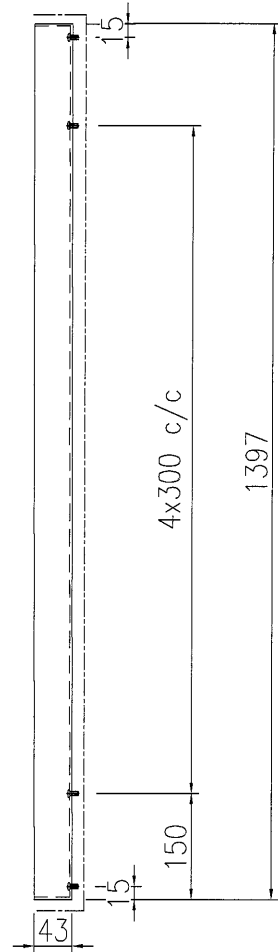
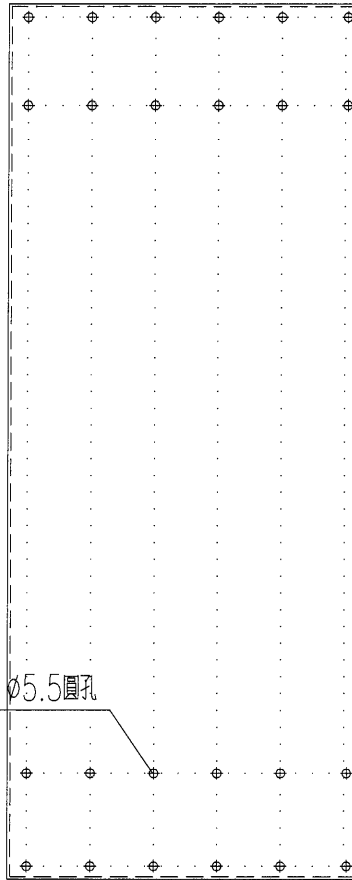

*窗洞口折邊尺寸需地盤復尺后加工
 *豎向折邊碰角鋼處未開缺口, 需工地復尺開口

名稱	格柵鋁板加工圖	制圖	黃漢卿	2021-1-22	修改			
材料	3mm厚鋁板	復核			日期			
顏色	黑色, 色號由香港定	批准			圖號	J851-AP01-15		

EG-DWG3



美特鋁質有限公司
MIDI Aluminium Fabricator Ltd.

工程號	J851	地盤	青衣明邨
-----	------	----	------

产品编号	L(mm)	数量	A	N	M	B	N1	M1	备注
J851-AP01-16		1							

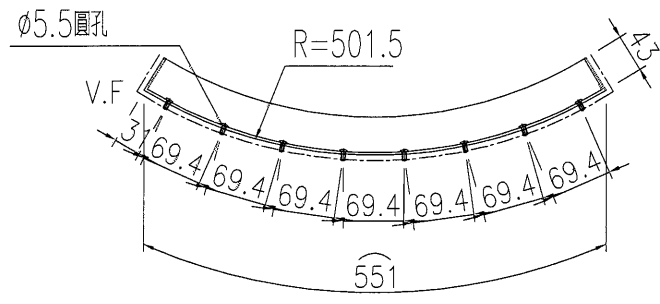
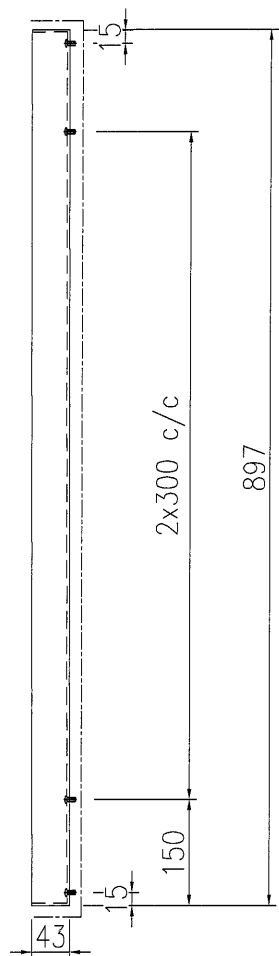
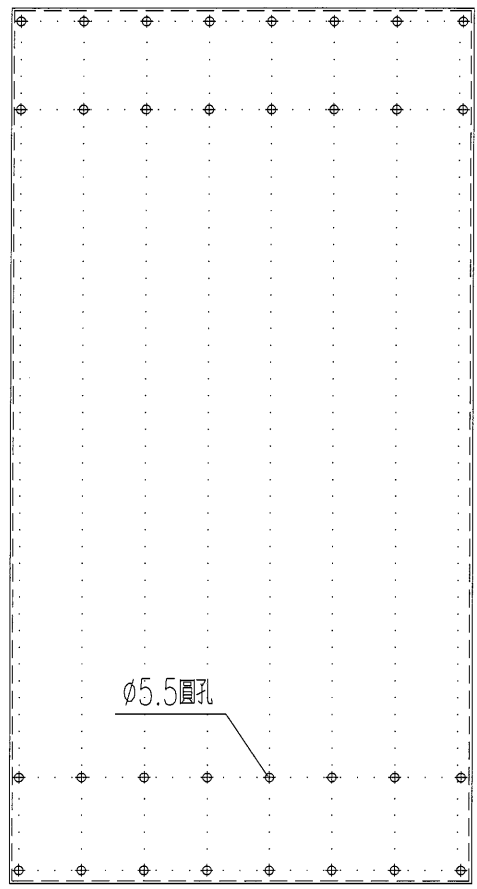

*窗洞口折邊尺寸需地盤復尺后加工
*豎向折邊碰角鋼處未開缺口，需工地復尺開口

名稱	格栅鋁板加工圖	制圖	黃漢卿	2021-1-22	修改			
材料	3mm厚鋁板	復核			日期			
顏色	黑色，色號由香港定	批准			圖號	J851-AP01-16		

EG-DWG3



美特鋁質有限公司
MIDI Aluminium Fabricator Ltd.

产品编号	L(mm)	数量	A	N	M	B	N1	M1	备注
J851-AP01-16		2							

工程號	J851	地盤	青衣明翹匯
-----	------	----	-------

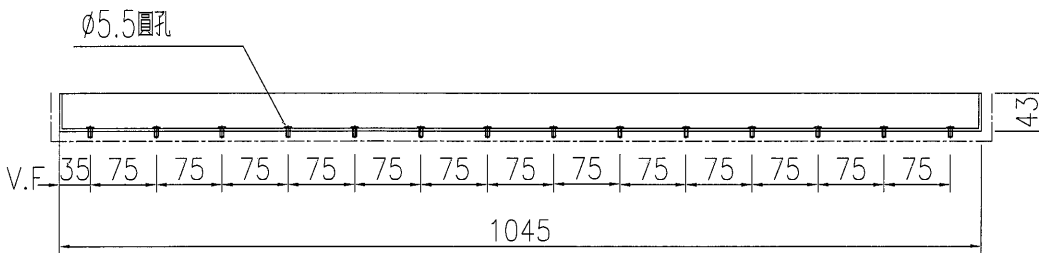
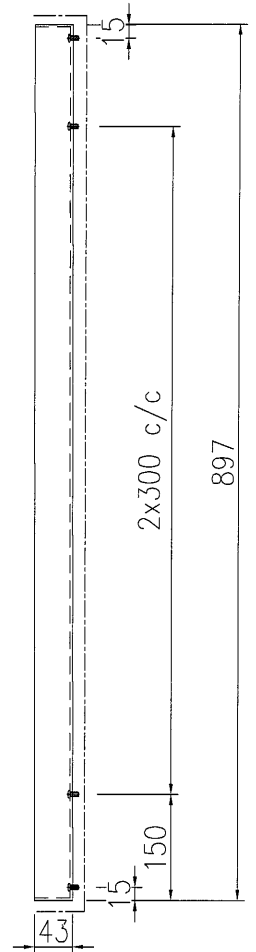
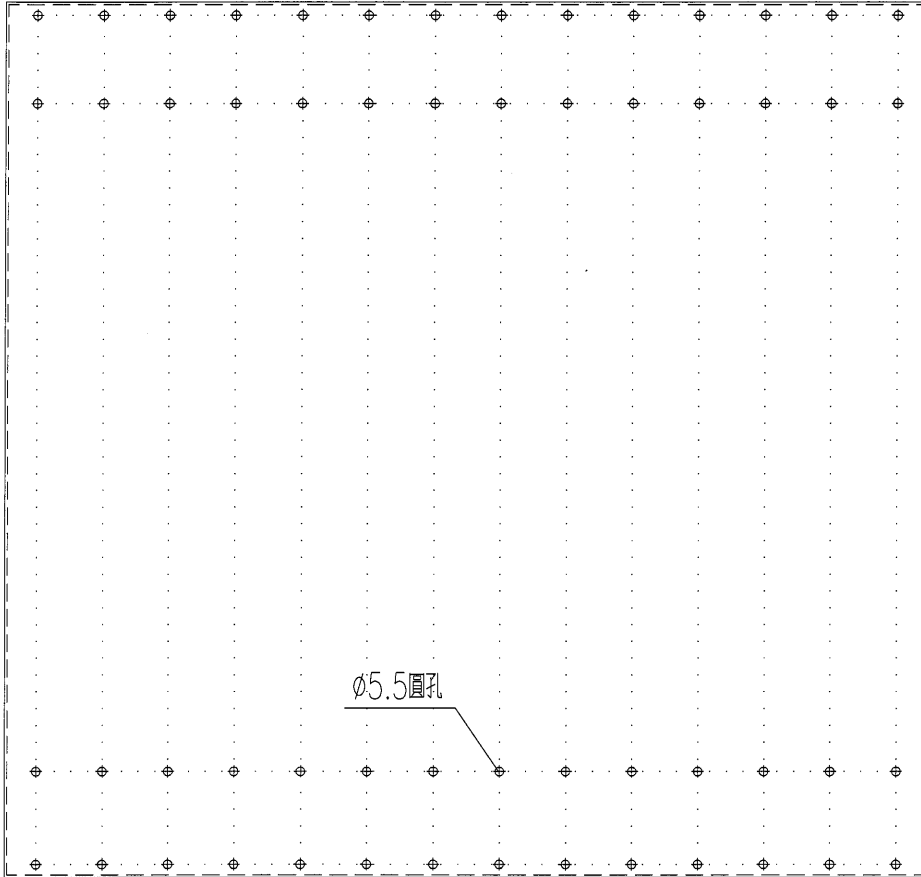

*窗洞口折邊尺寸需地盤復尺后加工

*豎向折邊碰角鋼處未開缺口，需工地復尺開口

名稱	格栅鋁板加工圖	制圖	黃漢卿	2021-1-22	修改			
材料	3mm厚鋁板	復核			日期			
顏色	黑色，色號由香港定	批准			圖號	J851-AP01-17		

EG-DWG3



美特鋁質 有限公司
MIDI Aluminium Fabricator Ltd.

工程號	J851	地盤	青衣明邨
-----	------	----	------

产品编号	L(mm)	数量	A	N	M	B	N1	M1	备注
J851-AP01-18		1							

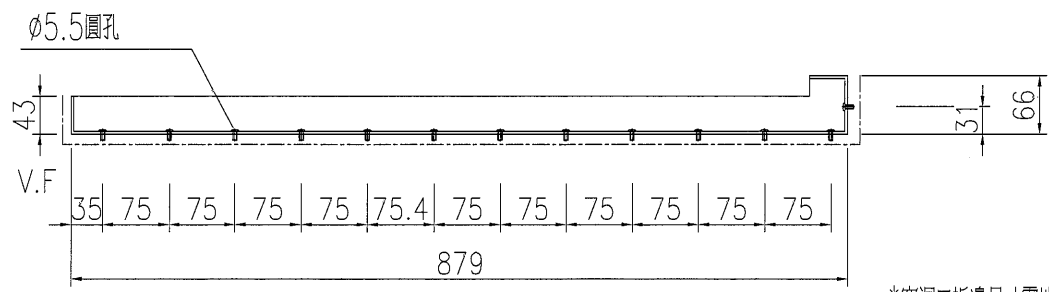
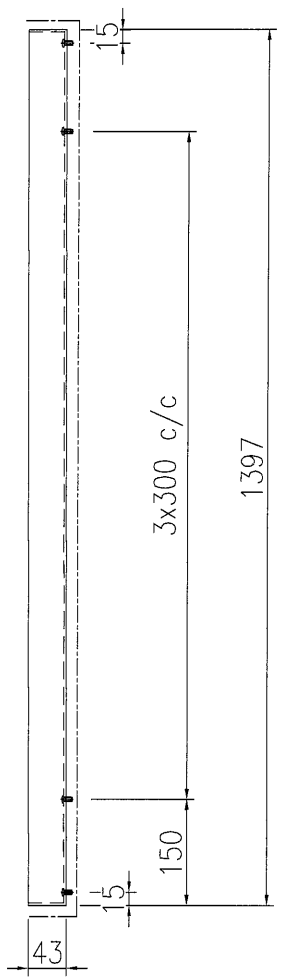
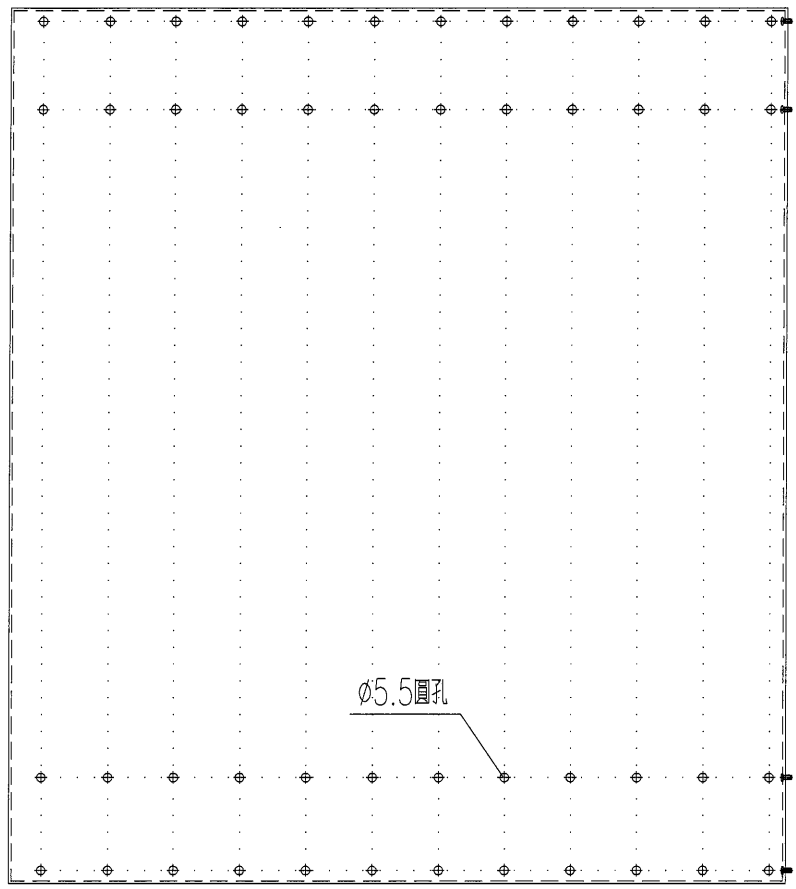

*窗洞口折邊尺寸需地盤復尺后加工
*豎向折邊碰角鋼處未開缺口，需工地復尺開口

名稱	格柵鋁板加工圖	制圖	黃漢卿	2021-1-22	修改		
材料	3mm厚鋁板	復核			日期		
顏色	黑色，色號由香港定	批准			圖號	J851-AP01-18	

EG-DWG3

 美特鋁質 有限公司 MIDI Aluminium Fabricator Ltd.	产品编号	L(mm)	数量	A	N	M	B	N1	M1	备注
	J851-AP01-19		1							
工程號	J851	地盤	青衣明翹匯							

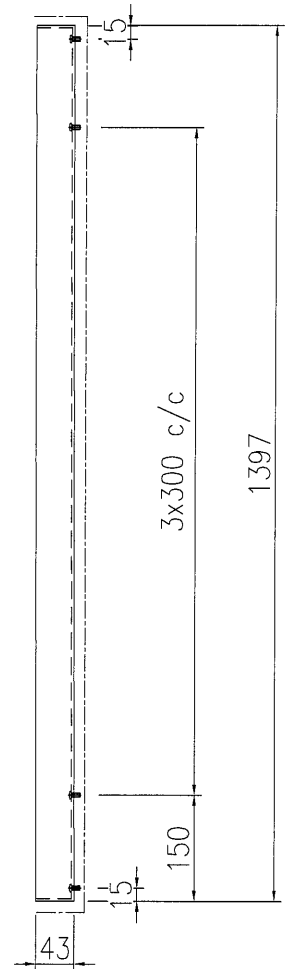
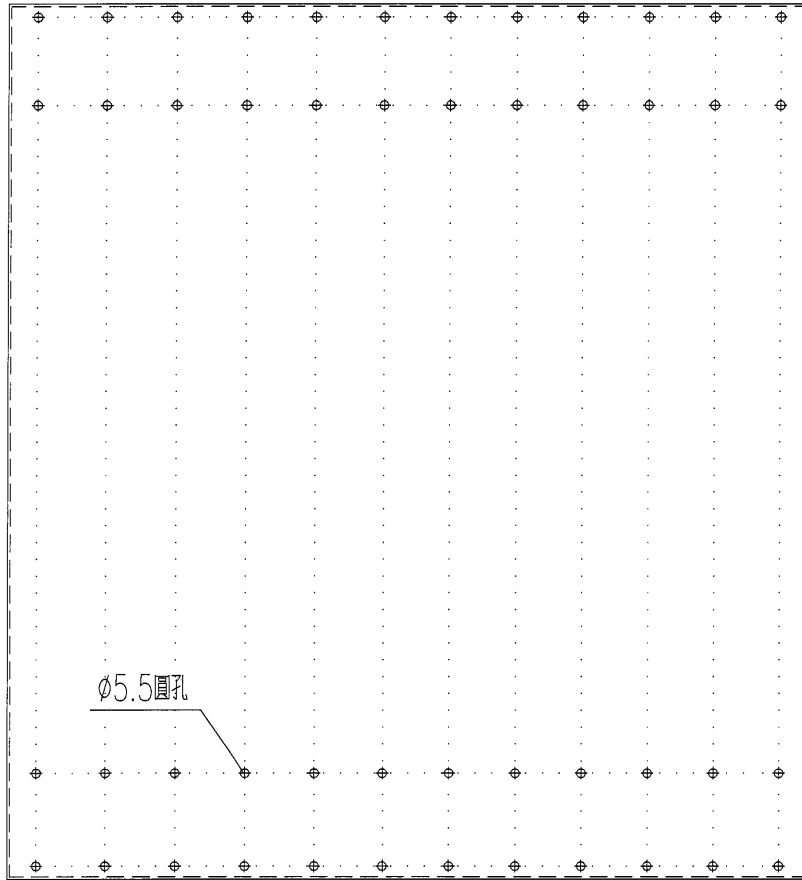

鋁板不折邊

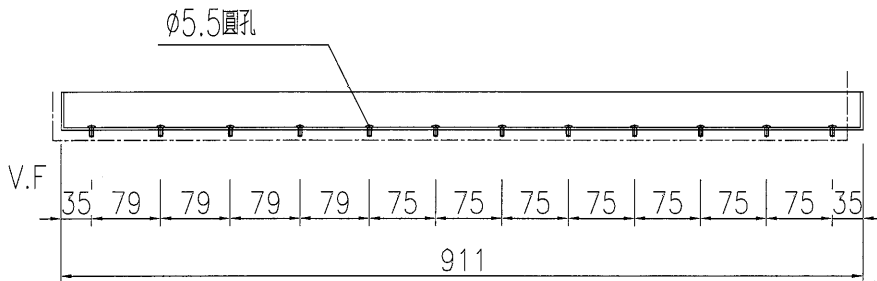

*窗洞口折邊尺寸需地盤復尺后加工

*豎向折邊碰角鋼處未開缺口，需工地復尺開口

名稱	格柵鋁板加工圖	制圖	黃漢卿	2021-1-22	修改			
材料	3mm厚鋁板	復核			日期			
顏色	黑色，色號由香港定	批准			圖號	J851-AP01-19		

EG-DWG3

美特鋁質 有限公司
 MIDI Aluminium Fabricator Ltd.

产品编号	L(mm)	数量	A	N	M	B	N1	M1	备注
J851-AP01-20		1							

工程號	J851	地盤	青衣明翹匯
-----	------	----	-------

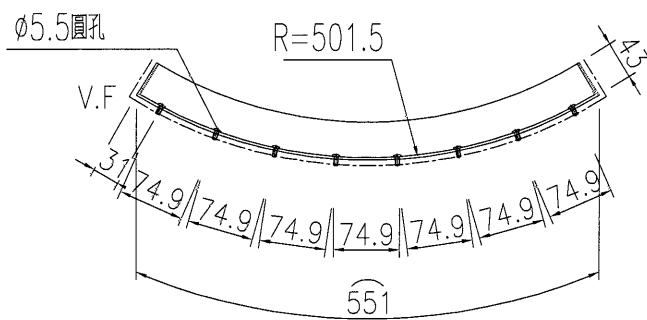
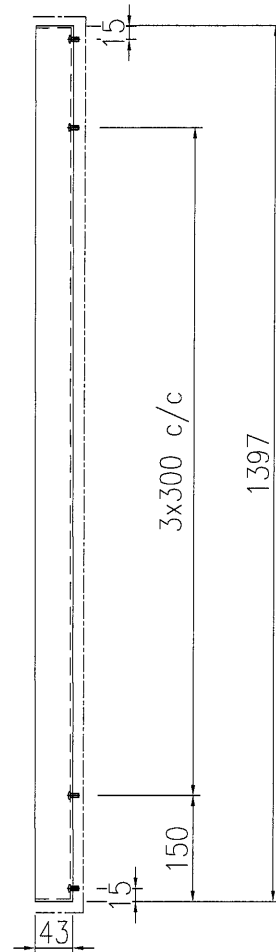
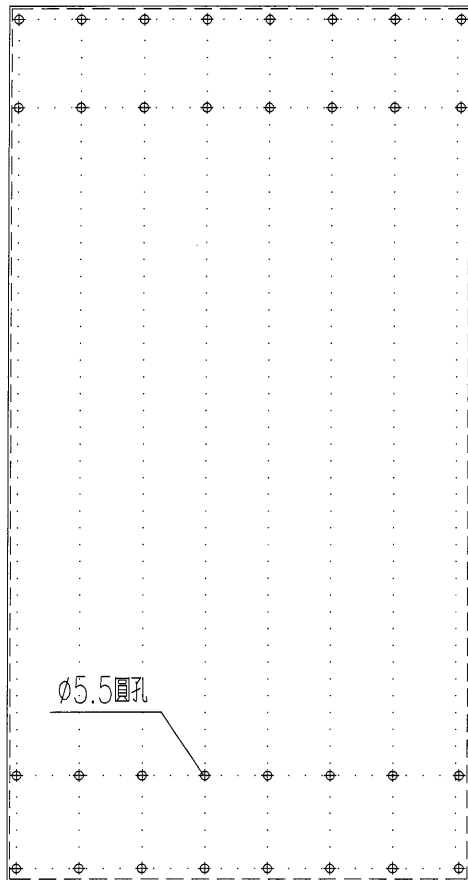

*窗洞口折邊尺寸需地盤復尺后加工

*豎向折邊碰角鋼處未開缺口，需工地復尺開口

名稱	格柵鋁板加工圖	制圖	黃漢卿	2021-1-22	修改			
材料	3mm厚鋁板	復核			日期			
顏色	黑色，色號由香港定	批准			圖號	J851-AP01-20		

EG-DWG3



美特鋁質 有限公司
MIDI Aluminium Fabricator Ltd.

产品编号	L(mm)	数量	A	N	M	B	N1	M1	备注
J851-AP01-21		2							

工程號	J851	地盤	青衣明翹匯
-----	------	----	-------

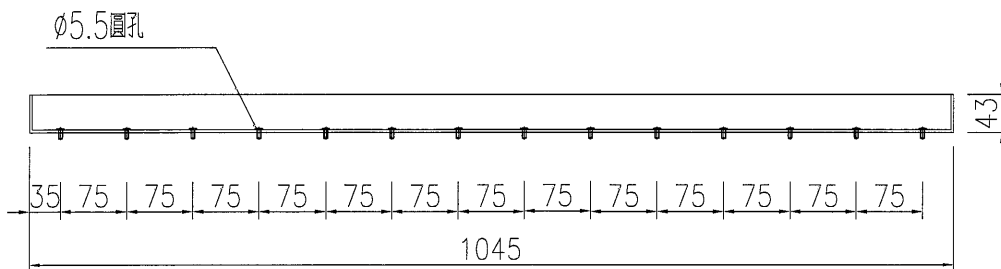
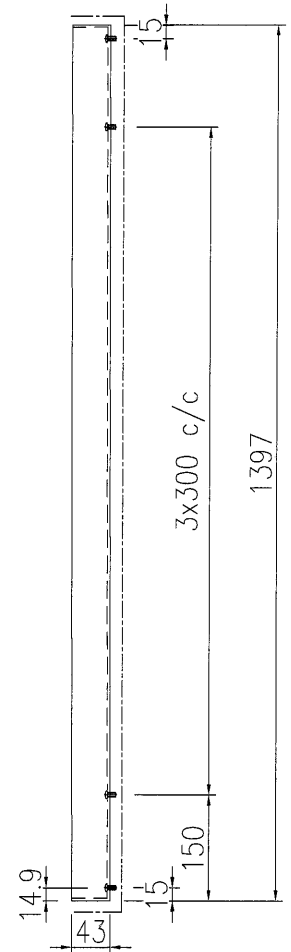
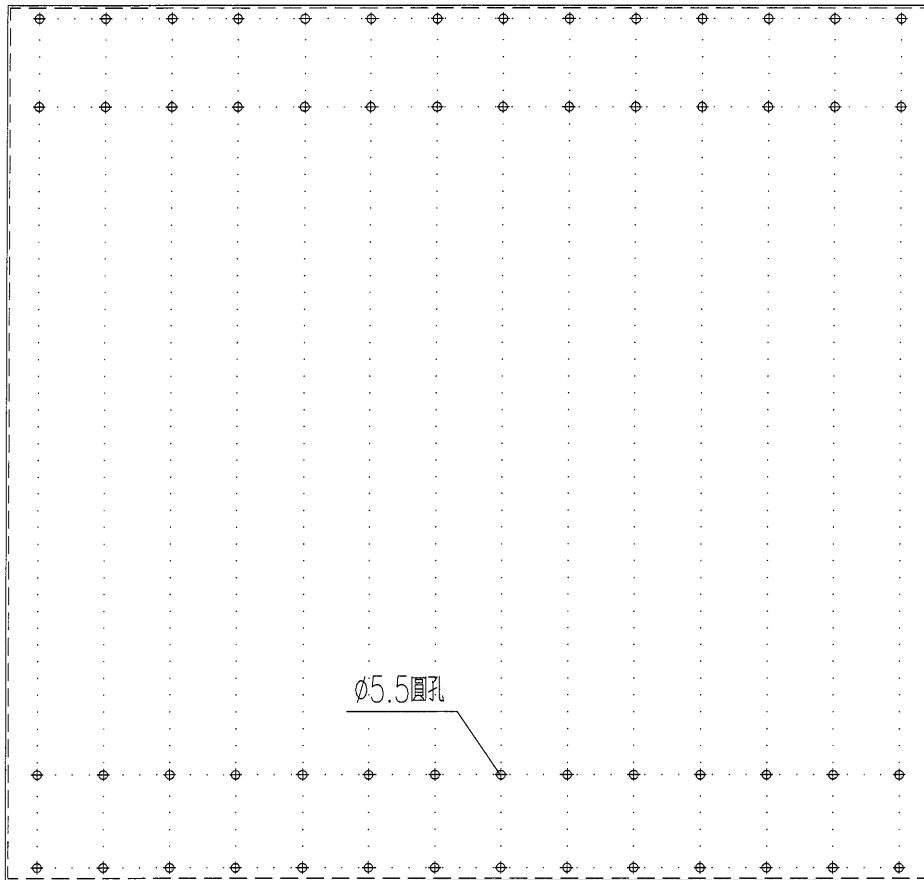

*窗洞口折邊尺寸需地盤復尺后加工

*豎向折邊碰角鋼處未開缺口，需工地復尺開口

名稱	格柵鋁板加工圖	制圖	黃漢卿	2021-1-22	修改			
材料	3mm厚鋁板	復核			日期			
顏色	黑色，色號由香港定	批准			圖號	J851-AP01-21		

EG-DWG3



美特鋁質 有限公司
MIDI Aluminium Fabricator Ltd.

产品编号	L(mm)	数量	P	N	M	B	N1	M1	位置
J851-EP01-Z01	21.5	350	-						EP01-01

工程號	J851	地盤	青衣明翹匯
-----	------	----	-------

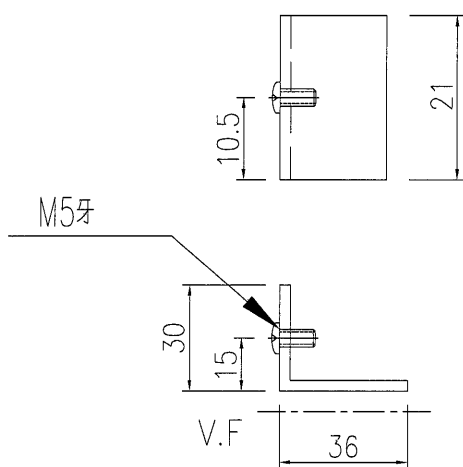

名稱	鋁折角加工圖	制圖	黃漢卿	2021-1-22	修改			
材料	3mm厚鋁板	復核			日期			
顏色	黑色, 色號由香港定	批准			圖號	J851-EP01-Z01		

EG-DWG3



美特鋁質 有限公司
MIDI Aluminium Fabricator Ltd.

产品编号	L(mm)	数量	P	N	M	B	N1	M1	位置
J851-EP01-L01	21.5	350	-						EP01-L01

工程號	J851	地盤	青衣明翹匯
-----	------	----	-------

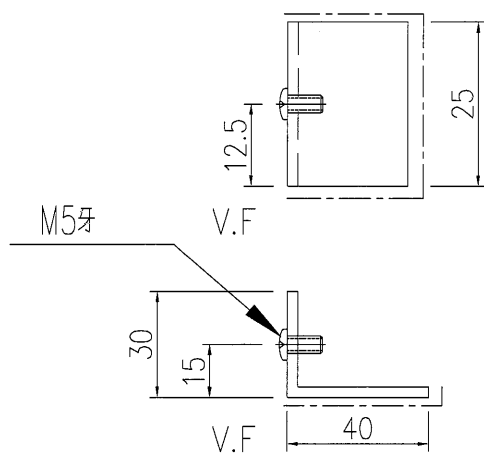

名稱	鋁折角加工圖	制圖	黃漢卿	2021-1-22	修改			
材料	3mm厚鋁板	復核			日期			
顏色	黑色, 色號由香港定	批准			圖號	J851-EP01-L01		