

## 工程指示 / 要求簡箋(E.I.)

工程指示編號：EI / 2953 / 21

修改版次：-

工程編號：J851

工程名稱：青衣明翹匯

工程項目：後裝百葉窗型材（第二批）

收件人：生統

發件人：Yancy Chen

日期：15/01/2021

□要求提供 / □確認 事項：

- |                                    |                                     |                               |
|------------------------------------|-------------------------------------|-------------------------------|
| <input type="checkbox"/> 初步鋁料 B.M. | <input type="checkbox"/> 加工拆圖，然後生產  | <input type="checkbox"/> 尺寸表  |
| <input type="checkbox"/> 正式鋁料 B.M. | <input type="checkbox"/> 技術上資料 / 指示 | <input type="checkbox"/> 報價   |
| <input type="checkbox"/> 配件 B.M.   | <input type="checkbox"/> 樣辦或貨品說明書   | <input type="checkbox"/> 分判合約 |
| <input type="checkbox"/> 其他：_____  |                                     |                               |

內容：

請按附件 BM 表及圖紙加工。

請在 30/1/2021 前完成上列要求。

附：

1+ 63 頁

以上項目為：

 原合約工程包                       原合約工程加 / 減賬                       新工程報價

原因：-

分發東莞各部門：

- |                                 |                              |   |   |                              |                              |  |   |
|---------------------------------|------------------------------|---|---|------------------------------|------------------------------|--|---|
| <input type="checkbox"/> 生產技術總監 | <input type="checkbox"/> 連附件 | <input type="checkbox"/> 技術部              | <input type="checkbox"/> 連附件            | <input type="checkbox"/> 生產部 | <input type="checkbox"/> 連附件 | <input type="checkbox"/> 機械設計部                   | <input type="checkbox"/> 連附件            |
| <input type="checkbox"/> 採購部    | <input type="checkbox"/> 連附件 | <input checked="" type="checkbox"/> 生產統籌部 | <input checked="" type="checkbox"/> 連附件 |                              |                              |  |   |
| <input type="checkbox"/> 質檢部    | <input type="checkbox"/> 連附件 | <input type="checkbox"/> 會計部              | <input type="checkbox"/> 連附件            | <input type="checkbox"/> 報關組 | <input type="checkbox"/> 連附件 | <input checked="" type="checkbox"/> 其他 <u>小羅</u> | <input checked="" type="checkbox"/> 連附件 |

分發香港各部門：

- |                              |                              |                               |                              |                              |                              |   |   |
|------------------------------|------------------------------|-------------------------------|------------------------------|------------------------------|------------------------------|---|---|
| <input type="checkbox"/> 行政部 | <input type="checkbox"/> 連附件 | <input type="checkbox"/> 會計部  | <input type="checkbox"/> 連附件 | <input type="checkbox"/> 統籌部 | <input type="checkbox"/> 連附件 | <input checked="" type="checkbox"/> 工程部地盤科文 | <input checked="" type="checkbox"/> 連附件 <u>積哥</u> |
| <input type="checkbox"/> 採購部 | <input type="checkbox"/> 連附件 | <input type="checkbox"/> QS 部 | <input type="checkbox"/> 連附件 | <input type="checkbox"/> 維修部 | <input type="checkbox"/> 連附件 | <input type="checkbox"/> 其他 _____           | <input type="checkbox"/> 連附件                      |

傳遞編號：

HK 0129 / 21

發件人簽署：

項目經理簽署：



### 鋁材開料總表

工程號碼: J-851 工程名稱: 青衣明翹匯

序號	鋁料編號	名稱	表面處理		開料長度	實用長料總數量		浪費率(%)
			顏色	層厚		支數	長度	
1	X85679-	生邊企	深灰色		5800	7	40600	18.44
6	50x50x3	鋁角	深灰色		4800	6	28800	9.55
14	20x20x3mm	鋁通 用倉存料	MILL		5800	8	46400	16.11
18	PE00E4011-	百葉玉企巴	深灰色		6000	4	24000	2.23
20	X85697-	百葉頂底橫	深灰色		5800	10	58000	12.16
22	20x3	鋁巴	深灰色		6000	16	96000	6.11
23	65x18x3mm	鋁通 用倉存料	深灰色		5800	1	5800	25.28
24	X85691-	百葉片	深灰色		5950	95	565250	4.84
25	63.5x63.5x3.1	8鋁通	深灰色		6000	6	36000	9.77
26	30x30x3	鋁角 用倉存料	MILL		5800	1	5800	96.62

送至: \_\_\_\_\_

由: \_\_\_\_\_

日期: \_\_\_\_\_

簡短說明: \_\_\_\_\_

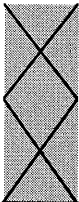

美特鋁質有限公司  
MIDI ALUMINIUM FABRICATOR LTD

工程號碼:J-851, 工程名稱:青衣明翹匯

開料長度:5800, 總長料支數:1, 總開料支數:4

鋸片厚度(mm):4, 料頭尾總切除(mm):20, 浪費率(%):96.62

鋁材開料清單 30x30x3 鋁角

鋁料 長度	窗號	編號(用料狀況)	實用長度(長料開數)	需要 支數	開料 支數	長料 支數	餘料 支數	編號(剩餘長度)
5800	J851-HBY-A001	1	40.0	4	4	1	0	1@(5604)x1

制表者: \_\_\_\_\_

鋁料編號: 30x30x3 鋁角(開料清單), 共11頁 第2頁

打印日期: 2021/1/15 打印時間: 15:03

工程號碼: J-851, 工程名稱: 青衣明翹匯  
開料長度: 6000, 總長料支數: 6, 總開料支數: 24  
鋸片厚度(mm): 4, 料頭尾總切除(mm): 20, 浪費率(%): 9.77

鋁材開料清單 63.5x63.5x3.1

鋁料 長度	窗號	編號(用料狀況)	實用長度(長料開數)	需要 支數	開料 支數	長料 支數	餘料 支數	編號(剩餘長度)
6000	J851-HBY-VFT30	1	4562.0	1	1	1	0	1@(1414)x1
6000	J851-HBY-VFT22	2	2600.0	1	1	1	0	2@(3376)x1
6000	J851-HBY-VFT2	(餘料)2	2250.0	1	1	0	1	2@(1122)x1
6000	J851-HBY-VFT31	(餘料)1	1300.0	1	1	0	1	1@(110)x1
6000	J851-HBY-VFT33, J851-HBY-VFT34	(餘料)2, 4	1089.0	11	2	0	2	2@(29)x1 4@(515)x1
6000	J851-HBY-VFT33	3-4	1089.0		9	2	0	3@(515)x1 4@(1608)x1
6000	J851-HBY-VFT32	5-6	1064.0	9	9	2	0	5@(640)x1 6@(1708)x1

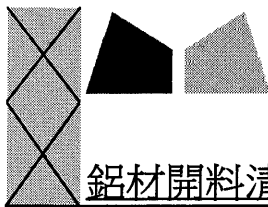

鋁材開料清單 X85691-百葉片

鋁料長度	窗號	編號(用料狀況)	實用長度(長料開數)	需要支數	開料支數	長料支數	餘料支數	編號(剩餘長度)
5950	2/(A76/UG)	(餘料)4, 7	1710.0	20	3	0	2	4@(788)x1 7@(2502)x1
5950	1/(A76/UG), 2/(A76/UG)	1-7	1710.0		17	7	0	1-3@(788)x3 4@(4216)x1 5-6@(788)x2 7@(4216)x1
5950	1/(L53/UG)	(餘料)7, 11	1283.3	16	2	0	2	7@(1214.7)x1 11@(2068.1)x1
5950	1/(L53/UG)	8-11	1283.3		14	4	0	8-10@(780.8)x3 11@(3355.4)x1
5950	1/(L53/UG)	(餘料)11, 15	1276.0	16	2	0	2	11@(788.1)x1 15@(2090)x1
5950	1/(L53/UG)	12-15	1276.0		14	4	0	12-14@(810)x3 15@(3370)x1
5950	L50/UG	(餘料)15, 32	1236.0	70	2	0	2	15@(850)x1 32@(970)x1
5950	L50/UG	16-33	1236.0		68	18	0	16-31@(970)x16 32@(2210)x1 33@(4690)x1
5950	2/(L53/UG), 4/(L53/UG)	(餘料)7, 33, 36, 39	1091.5	32	10	0	4	7@(119.2)x1 33@(308)x1 36@(452.5)x1 39@(3739)x1
5950	2/(L53/UG), 4/(L53/UG)	34-39	1091.5		22	6	0	34-35@(452.5)x2 36@(4834.5)x1 37-38@(452.5)x2 39@(4834.5)x1
5950	2/(L53/UG)	(餘料)39, 42	1087.8	16	4	0	2	39@(463.6)x1 42@(2654.6)x1
5950	2/(L53/UG)	40-42	1087.8		12	3	0	40-41@(471)x2 42@(3746.4)x1
5950	4/(L53/UG)	(餘料)42, 45	1080.5	16	3	0	2	42@(485.6)x1 45@(1592)x1
5950	4/(L53/UG)	43-45	1080.5		13	3	0	43-44@(507.5)x2 45@(2676.5)x1
5950	3/(L16/UG)	(餘料)45, 59	1032.5	71	2	0	2	45@(555.5)x1 59@(747.5)x1
5950	3/(L16/UG)	46-59	1032.5		69	14	0	46-58@(747.5)x13 59@(1784)x1
5950	3/(L16/UG)	60-74	1028.0	71	71	15	0	60-73@(770)x14 74@(4898)x1
5950	L35/T1, L35/T2	(餘料)15-32, 74, 80, 80, 89	816.0	128	28	0	22	15@(30)x1 16-32@(150)x17 74@(798)x1 80@(1010)x1 80@(190)x1 89@(190)x1
5950	L35/T1, L35/T2	75-89	816.0		100	15	0	75-79@(190)x5 80@(2650)x1 81-88@(190)x8 89@(1830)x1
5950	L54/BF	(餘料)12-14	796.0	40	3	0	3	12-14@(10)x3
5950	L54/BF	90-95	796.0		37	6	0	90-94@(330)x5 95@(4330)x1
5950	1/(L16/UG)	(餘料)1-6, 8-11	606.0	10	10	0	10	1-6@(178)x6 8-10@(170.8)x3 11@(178.1)x1
5950	2/(L16/UG)	(餘料)46-68	605.0	23	23	0	23	46-59@(138.5)x14 60-68@(161)x9

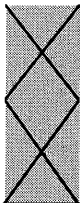

工程號碼:J-851, 工程名稱:青衣明翹匯

開料長度:5800, 總長料支數:1, 總開料支數:4

鋸片厚度(mm):4, 料頭尾總切除(mm):20, 浪費率

鋁材開料清單 65x18x3mm鋁通

鋁料 長度	窗號	編號(用料狀況)	實用長度(長料開數)	需要 支數	開料 支數	長料 支數	餘料 支數	編號(剩餘長度)
5800	J851-HBY-VLT2	(餘料)1	1500.0	2	1	0	1	1@(2772)x1
5800	J851-HBY-VLT1	1	1500.0		1	1	0	1@(4276)x1
5800	J851-HBY-HLT1, J851-HBY-HLT2	(餘料)1, 1	649.0	2	2	0	2	1@(2119)x1 1@(1466)x1

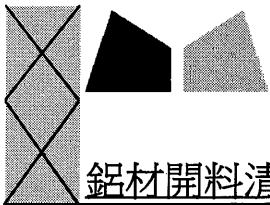

工程號碼:J-851, 工程名稱:青衣明翹匯

開料長度:6000, 總長料支數:16, 總開料支數:56

鋸片厚度(mm):4, 料頭尾總切除(mm):20, 浪費率(%):6.11

鋁材開料清單 20x3鋁巴

鋁料 長度	窗號	編號(用料狀況)	實用長度(長料開數)	需要 支數	開料 支數	長料 支數	餘料 支數	編號(剩餘長度)
6000	J851-HBY-VL42	1-4	4520.0	4	4	4	0	1-4@(1456)x4
6000	J851-HBY-VL32	5-8	2600.0	8	8	4	0	5-8@(772)x4
6000	J851-HBY-VL3	9-10	2250.0	4	4	2	0	9-10@(1472)x2
6000	J851-HBY-VL43	11	1768.0	2	2	1	0	11@(2436)x1
6000	J851-HBY-HL81	(餘料)11	1695.0	6	1	0	1	11@(737)x1
6000	J851-HBY-HL81	12-13	1695.0		5	2	0	12@(883)x1 13@(2582)x1
6000	J851-HBY-VL13	(餘料)1-4	1300.0	4	4	0	4	1-4@(152)x4
6000	J851-HBY-HL27	(餘料)9-10, 13	1180.5	4	4	0	3	9-10@(287.5)x2 13@(213)x1
6000	J851-HBY-HL82	14	977.0	2	2	1	0	14@(4018)x1
6000	J851-HBY-HL83	(餘料)14	972.5	2	2	0	1	14@(2065)x1
6000	J851-HBY-HL80	(餘料)5-8, 12, 14	760.5	8	7	0	6	5-8@(7.5)x4 12@(118.5)x1 14@(536)x1
6000	J851-HBY-HL80	15	760.5		1	1	0	15@(5215.5)x1
6000	J851-HBY-HL5	(餘料)15	740.5	4	4	0	1	15@(2237.5)x1
6000	J851-HBY-VL41	(餘料)11, 15	665.0	2	2	0	2	11@(68)x1 15@(1568.5)x1
6000	J851-HBY-VL40	(餘料)15	657.5	4	2	0	1	15@(245.5)x1
6000	J851-HBY-VL40	16	657.5		2	1	0	16@(4657)x1
6000	J851-HBY-HL84	(餘料)16	591.0	2	2	0	1	16@(3467)x1

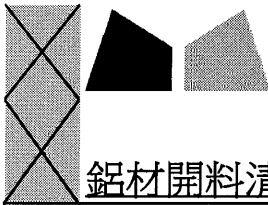

鋁材開料清單 X85697-百葉頂

鋁料 長度	窗號	編號(用料狀況)	實用長度(長料開數)	需要 支數	開料 支數	長料 支數	餘料 支數	編號(剩餘長度)
5800	J851-HBY-HDD76x	(餘料)1	2592.8	2	1	0	1	1@(586.4)x1
5800	J851-HBY-HD76x	1	2592.8		1	1	0	1@(3183.2)x1
5800	J851-HBY-HDD33	(餘料)2	2504.0	2	1	0	1	2@(764)x1
5800	J851-HBY-HD33	2	2504.0		1	1	0	2@(3272)x1
5800	J851-HBY-HDD77x	(餘料)3	2211.8	2	1	0	1	3@(1348.4)x1
5800	J851-HBY-HD77x	3	2211.8		1	1	0	3@(3564.2)x1
5800	J851-HBY-HDD92	(餘料)4	2092.5	2	1	0	1	4@(1587)x1
5800	J851-HBY-HD92	4	2092.5		1	1	0	4@(3683.5)x1
5800	J851-HBY-HD91, J851-HBY-HDD91	5-8	1724.0	12	12	4	0	5-8@(596)x4
5800	J851-HBY-HDD90	(餘料)9	1664.0	4	1	0	1	9@(776)x1
5800	J851-HBY-HD90, J851-HBY-HDD90	9-10	1664.0		3	2	0	9@(2444)x1 10@(4112)x1
5800	J851-HBY-HD17, J851-HBY-HDD17	(餘料)10, 10	1624.0	2	2	0	2	10@(2484)x1 10@(856)x1
5800	J851-HBY-HD93, J851-HBY-HDD93	(餘料)2-3	620.0	2	2	0	2	2@(140)x1 3@(724.4)x1

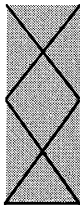

工程號碼: J-851, 工程名稱: 青衣明翹匯  
開料長度: 6000, 總長料支數: 4, 總開料支數: 112  
鋸片厚度(mm): 4, 料頭尾總切除(mm): 20, 浪費率

鋁材開料清單 PE00E4011-百葉

鋁料 長度	窗號	編號(用料狀況)	實用長度(長料開數)	需要 支數	開料 支數	長料 支數	餘料 支數	編號(剩餘長度)
6000	J851-HBY-VLB31	(餘料)1	1525.0	4	1	0	1	1@(1393)x1
6000	J851-HBY-VLB30, J851-HBY-VLB31	1-2	1525.0		3	2	0	1@(2922)x1 2@(4451)x1
6000	J851-HBY-VLB34	(餘料)2	1510.5	4	2	0	1	2@(1422)x1
6000	J851-HBY-VLB35	3	1510.5		2	1	0	3@(2951)x1
6000	J851-HBY-VLB32	(餘料)3	1448.5	4	2	0	1	3@(46)x1
6000	J851-HBY-VLB33	4	1448.5		2	1	0	4@(3075)x1
6000	J851-HBY-VLB40	(餘料)1-2, 4	50.0	100	100	0	3	1@(43)x1 2@(18)x1 4@(429)x1



工程號碼:J-851, 工程名稱:青衣明翹匯  
開料長度:5800, 總長料支數:8, 總開料支數:22  
鋸片厚度(mm):4, 料頭尾總切除(mm):20, 浪費率

鋁材開料清單 20x20x3mm铝通

鋁料 長度	窗號	編號(用料狀況)	實用長度(長料開 數)	需要 支數	開料 支數	長料 支數	餘料 支數	編號(剩餘長度)
5800	J851-HBY-LT003	1-2	4530.0	2	2	2	0	1-2@(1246)x2
5800	J851-HBY-LT006	3	2090.0	1	1	1	0	3@(3686)x1
5800	J851-HBY-LT004	(餘料)3	1773.0	2	2	0	1	3@(132)x1
5800	J851-HBY-LT005	4-7	1720.0	12	12	4	0	4-7@(608)x4
5800	J851-HBY-LT002	(餘料)1-2	685.0	2	2	0	2	1-2@(557)x2
5800	J851-HBY-LT001	8	677.5	2	2	1	0	8@(4417)x1
5800	J851-HBY-LT007	(餘料)8	615.0	1	1	0	1	8@(3798)x1

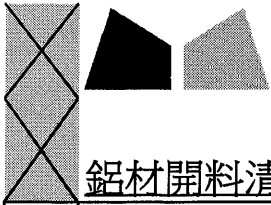

鋁材開料清單 50x50x3鋁角

鋁料 長度	窗號	編號(用料狀況)	實用長度(長料開數)	需要 支數	開料 支數	長料 支數	餘料 支數	編號(剩餘長度)
4800	J851-HBY-VLJ51, J851-HBY-VLJ52	1-2	4455.0	2	2	2	0	1-2@(321)x2
4800	J851-HBY-VLJ41, J851-HBY-VLJ42	3-6	2535.0	4	4	4	0	3-6@(2241)x4
4800	J851-HBY-VLJ5, J851-HBY-VLJ6	(餘料)3-4	2185.0	2	2	0	2	3-4@(52)x2
4800	J851-HBY-VLJ53, J851-HBY-VLJ54	(餘料)5-6	1235.0	2	2	0	2	5-6@(1002)x2



工程號碼: J-851, 工程名稱: 青衣明翹匯  
開料長度: 5800, 總長料支數: 7, 總開料支數: 16  
鋸片厚度(mm): 4, 料頭尾總切除(mm): 20, 浪費率

鋁材開料清單 X85679-生邊企

鋁料 長度	窗號	編號(用料狀況)	實用長度(長料開數)	需要 支數	開料 支數	長料 支數	餘料 支數	編號(剩餘長度)
5800	J851-HBY-VBQ84, J851-HBY-VBQ85	1-2	4530.0	2	2	2	0	1-2@(1246)x2
5800	J851-HBY-VBQ67, J851-HBY-VBQ68	3-4	2610.0	4	4	2	0	3-4@(552)x2
5800	J851-HBY-VBQ6	(餘料)5	2260.0	2	1	0	1	5@(1252)x1
5800	J851-HBY-VBQ5	5	2260.0		1	1	0	5@(3516)x1
5800	J851-HBY-VBQ87	(餘料)6	1773.0	2	1	0	1	6@(2226)x1
5800	J851-HBY-VBQ86	6	1773.0		1	1	0	6@(4003)x1
5800	J851-HBY-VBQ25	(餘料)6	1310.0	2	1	0	1	6@(912)x1
5800	J851-HBY-VBQ26	7	1310.0		1	1	0	7@(4466)x1
5800	J851-HBY-VBQ82, J851-HBY-VBQ83	(餘料)1-2	685.0	2	2	0	2	1-2@(557)x2
5800	J851-HBY-VBQ80, J851-HBY-VBQ81	(餘料)5-6	677.5	2	2	0	2	5@(570.5)x1 6@(230.5)x1







美特鋁質 有限公司  
MIDI Aluminium Fabricator Ltd.

序號	物料編號	長度L	長度L1	數量	A	N	B	C	D	M	E				
1	J851-HBY-VBQ5	2260	2250	1	97	315	x	6	0	263	288	315	x	6	82
2	J851-HBY-VBQ25	1310	1300	1	160	315	x	3	0	195	283	315	x	3	82
3	J851-HBY-VBQ67	2610	2600	2	170	315	x	7	0	225	323	315	x	7	82

工程號	J-851	地盤	青衣明翹匯
-----	-------	----	-------

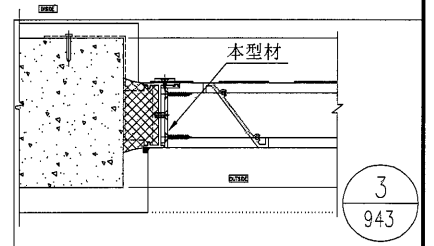
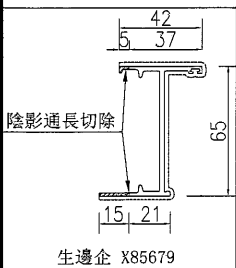
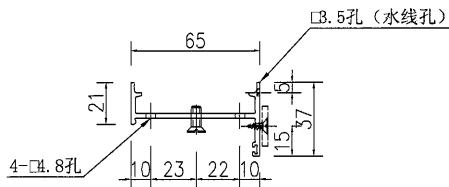
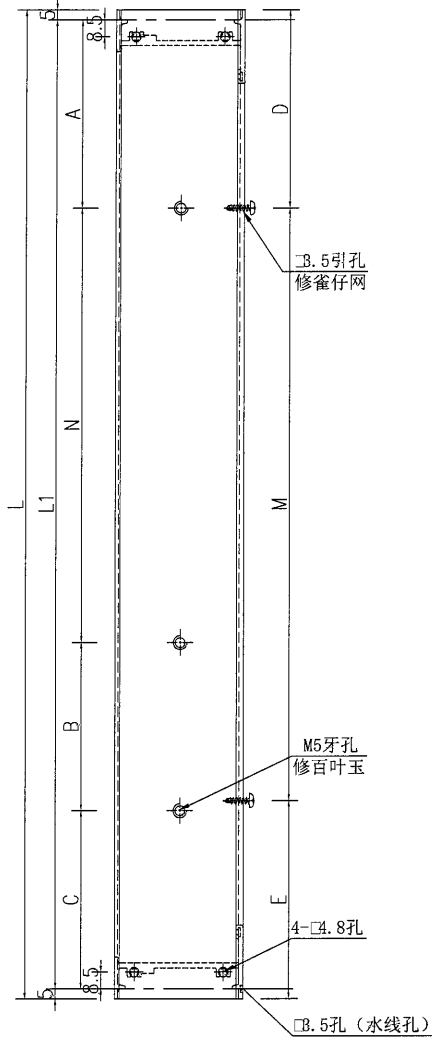

名稱	生邊企加工圖	制圖	吳禕瑜	2021.01.14	修改		
材料	X85679	復核			日期		
顏色	UCT534193SC-3 3COAT-深灰	批准			圖號	J851-HBY-VBQ5	



美特鋁質 有限公司  
MIDI Aluminium Fabricator Ltd.

序號	物料編號	長度L	長度L1	數量	A	N	B	C	D	M	E				
1	J851-HBY-VBQ6	2260	2250	1	97	315	x	6	0	263	288	315	x	6	82
2	J851-HBY-VBQ26	1310	1300	1	160	315	x	3	0	195	283	315	x	3	82
3	J851-HBY-VBQ68	2610	2600	2	170	315	x	7	0	225	323	315	x	7	82

工程號	J-851	地盤	青衣明翹匯
-----	-------	----	-------

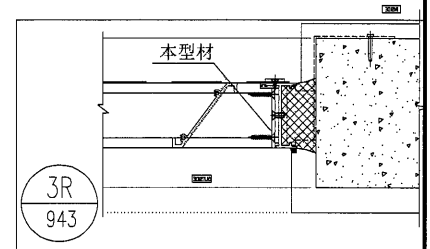
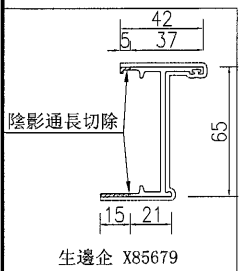
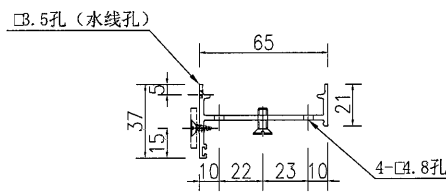
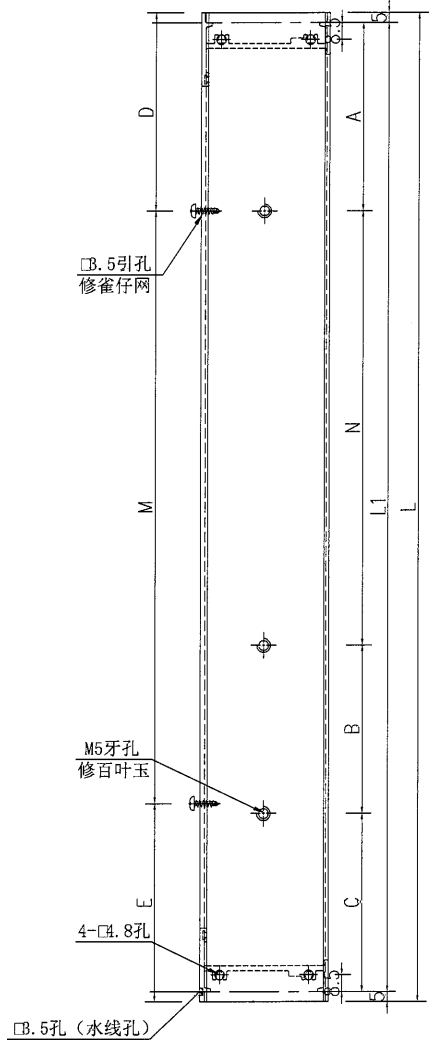

名稱	生邊企加工圖	制圖	吳沛瑜	2021.01.14	修改		
材料	X85679	復核			日期		
顏色	UCT534193SC-3 3COAT-深灰	批准			圖號	J851-HBY-VBQ6	



美特鋁質 有限公司  
MIDI Aluminium Fabricator Ltd.

序號	物料編號	長度L	數量	A	N	B	C	D	M	E				
1	J851-HBY-VBQ80	677.5	1	135	315	x	1	0	227.5	280.5	315	x	1	82
2	J851-HBY-VBQ82	685	1	135	315	x	1	0	235	288	315	x	1	82

工程號 J-851 地盤 青衣明翹匯

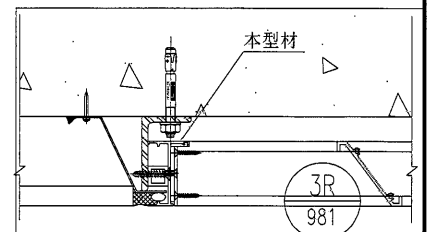
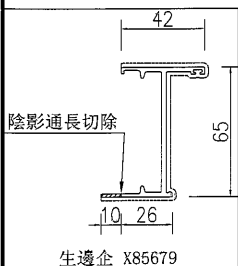
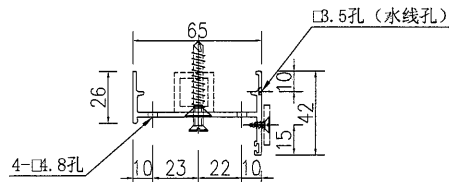
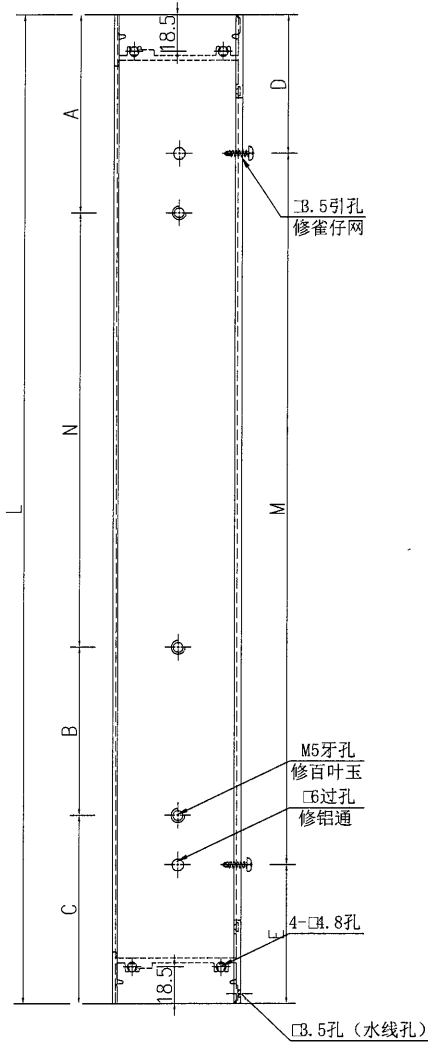

名稱	生邊企加工圖	制圖	吳沛瑜	2021.01.14	修改		
材料	X85679	復核			日期		
顏色	UCT534-193SC-3 3COAT-深灰	批准			圖號	J851-HBY-VBQ80	



美特鋁質 有限公司  
MIDI Aluminium Fabricator Ltd.

序號	物料編號	長度L	數量	A	N	B	C	D	M	E		
1	J851-HBY-VBQ81	677.5	1	135	315 x	1	0	227.5	280.5	315 x	1	82
2	J851-HBY-VBQ83	685	1	135	315 x	1	0	235	288	315 x	1	82

工程號	J-851	地盤	青衣明翹匯
-----	-------	----	-------

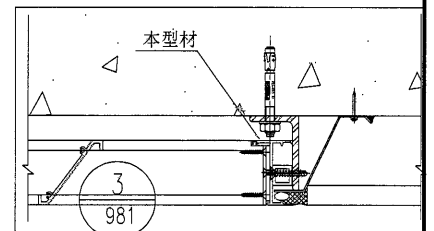
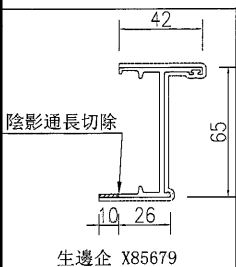
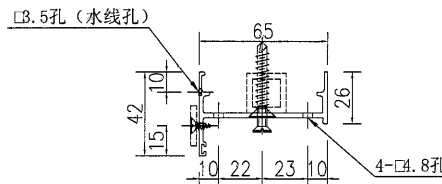
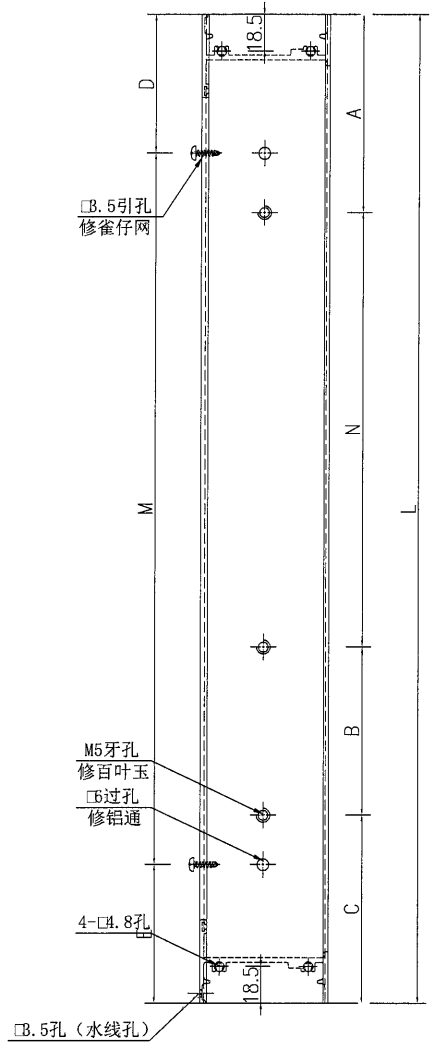

名稱	生邊企加工圖	制圖	吳沛瑜	2021.01.14	修改		
材料	X85679	復核			日期		
顏色	UCT534193SC-3 3COAT-深灰	批准			圖號	J851-HBY-VBQ81	



美特鋁質 有限公司  
MIDI Aluminium Fabricator Ltd.

数量	备注
1	

工程號	J-851	地盤	青衣明翹匯
-----	-------	----	-------

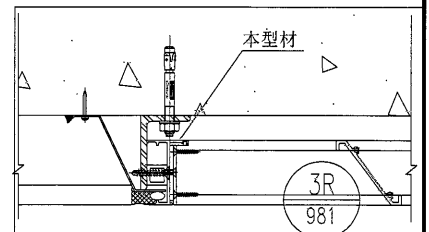
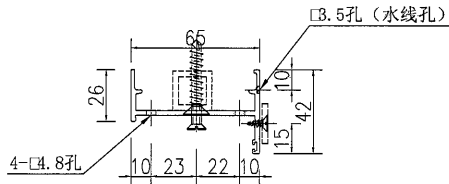
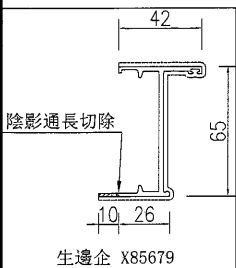
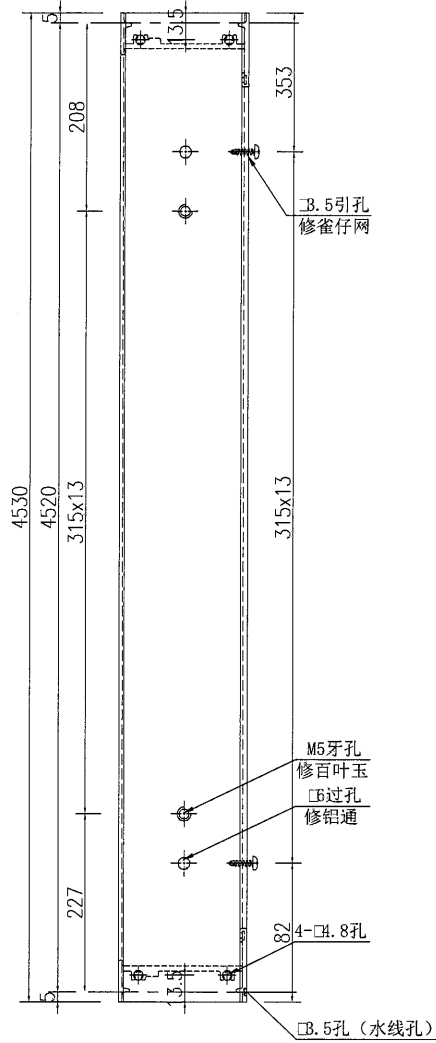

名稱	生邊企加工圖	制圖	吳禕瑜	2021.01.14	修改		
材料	X85679	復核			日期		
顏色	UCT534193SC-3 3COAT-深灰	批准			圖號	J851-HBY-VBQ84	

工程號	J-851	地盤	青衣明翹匯
-----	-------	----	-------

数量	备注
1	

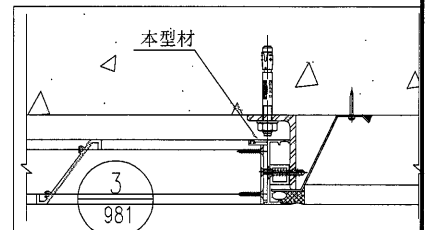
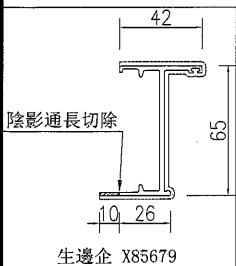
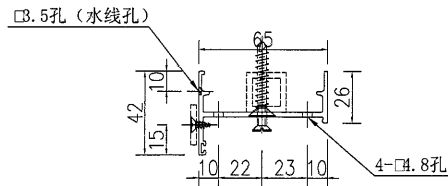
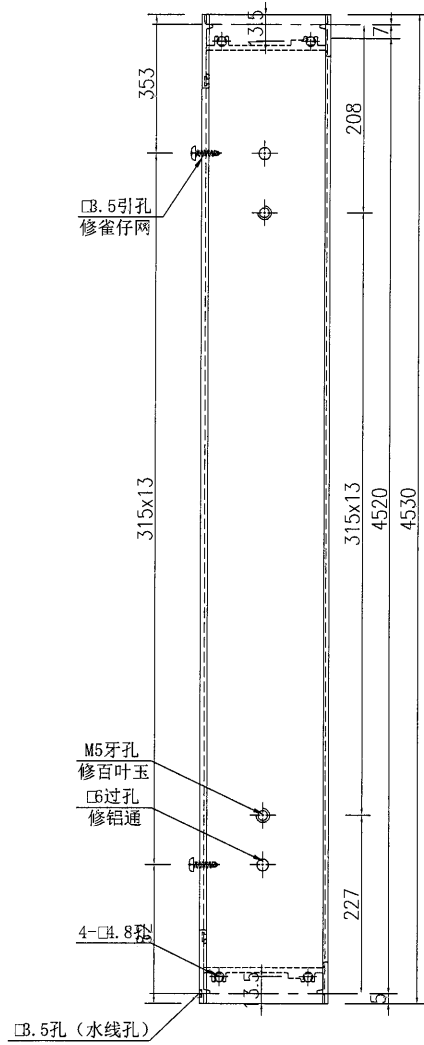

名稱	生邊企加工圖	制圖	吳禕瑜	2021.01.14	修改		
材料	X85679	復核			日期		
顏色	UCT534193SC-3 3COAT-深灰	批准			圖號	J851-HBY-VBQ85	

數量	备注
1	

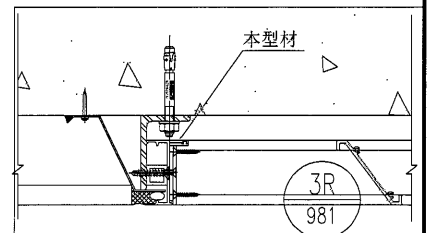
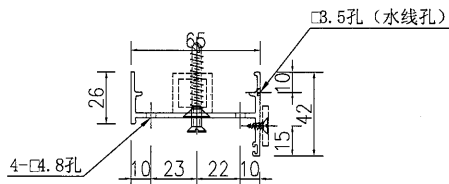
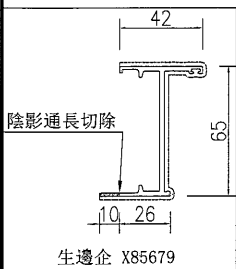
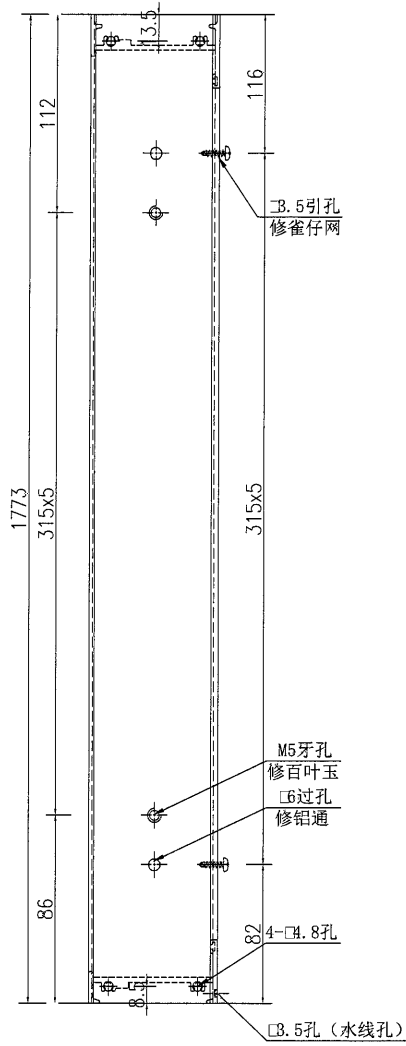

名稱	生邊企加工圖	制圖	吳禱瑜	2021.01.14	修改		
材料	X85679	復核			日期		
顏色	UCT534193SC-3 3COAT-深灰	批准			圖號	J851-HBY-VBQ86	

数量	备注
----	----

1

工程號	J-851	地盤	青衣明翹匯
-----	-------	----	-------

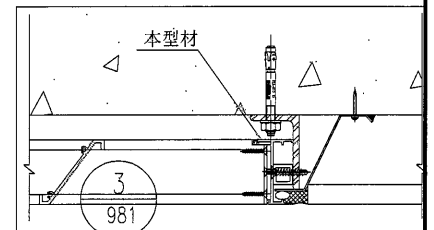
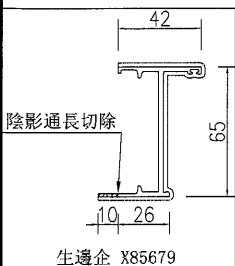
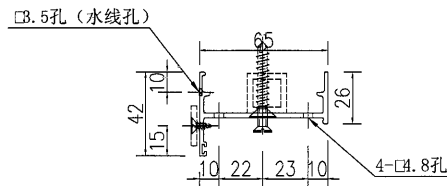
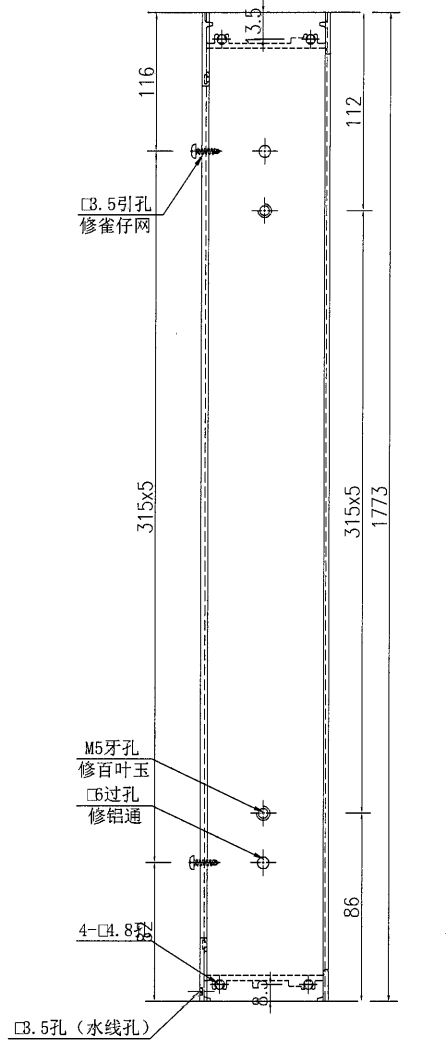

名稱	生邊企加工圖	制圖	吳沛瑜	2021.01.14	修改		
材料	X85679	復核			日期		
顏色	UCT534193SC-3 3COAT-深灰	批准			圖號	J851-HBY-VBQ87	

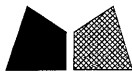

美特鋁質 有限公司  
MIDI Aluminium Fabricator Ltd.

序號	物料編號	長度L	數量	A	N	B	C	D	M	E				
1	J851-HBY-VLJ5	2185	1	64.5	315	x	6	0	230.5	42.5	300	x	7	42.5
2	J851-HBY-VLJ41	2535	2	137.5	315	x	7	0	192.5	67.5	300	x	8	67.5
3	J851-HBY-VLJ51	4455	1	175.5	315	x	13	0	184.5	127.5	300	x	14	128
4	J851-HBY-VLJ53	1235	1	127.5	315	x	3	0	162.5	167.5	300	x	3	168

工程號	J-851	地盤	青衣明翹匯
-----	-------	----	-------

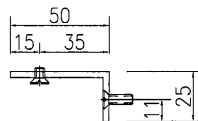
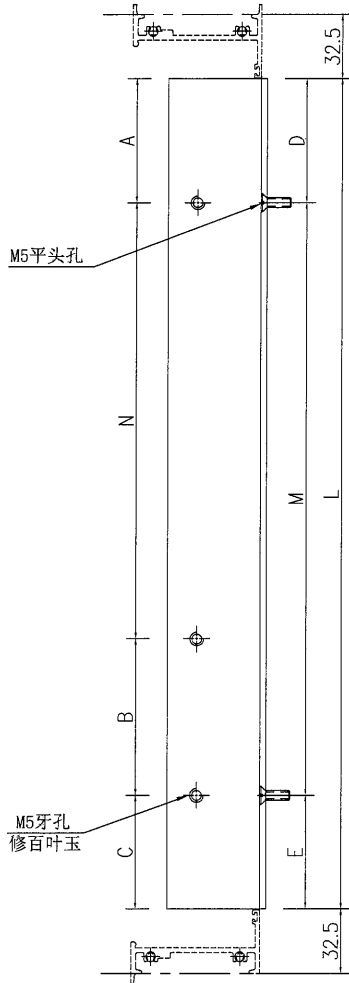

陰影通長切除

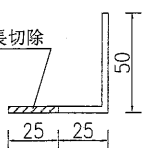

50x50x3 鋁角 ME0001961

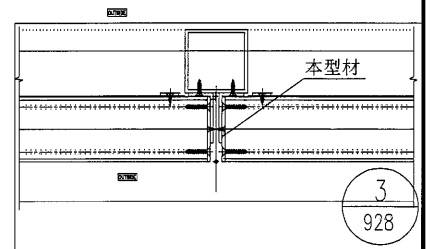

名稱	鋁角加工圖	制圖	吳禕瑜	2021.01.14	修改		
材料	50x50x3 鋁角	復核			日期		
顏色	UCT534193SC-3 3COAT-深灰	批准			圖號	J851-HBY-VLJ5	



美特鋁質 有限公司  
MIDI Aluminium Fabricator Ltd.

序號	物料編號	長度L	數量	A	N	B	C	D	M	E				
1	J851-HBY-VLJ6	2185	1	64.5	315	x	6	0	230.5	42.5	300	x	7	42.5
2	J851-HBY-VLJ42	2535	2	137.5	315	x	7	0	192.5	67.5	300	x	8	67.5
3	J851-HBY-VLJ52	4455	1	175.5	315	x	13	0	184.5	127.5	300	x	14	128
4	J851-HBY-VLJ54	1235	1	127.5	315	x	3	0	162.5	167.5	300	x	3	168

工程號	J-851	地盤	青衣明翹匯
-----	-------	----	-------

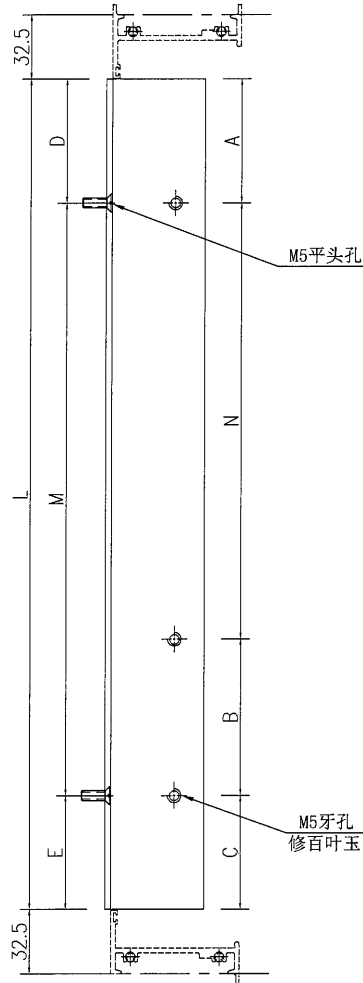

陰影通長切除

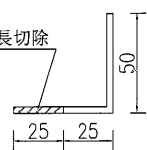

50x50x3 鋁角 ME0001961

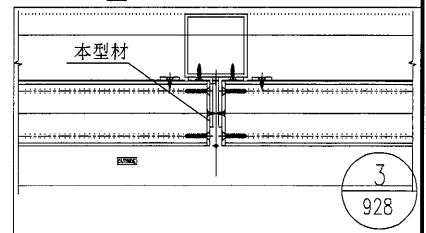
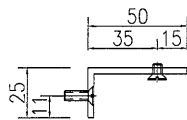

名稱	鋁角加工圖	制圖	吳禕瑜	2021.01.14	修改		
材料	50x50x3 鋁角	復核			日期		
顏色	UCT534193SC-3 3COAT-深灰	批准			圖號	J851-HBY-VLJ6	



美特鋁質 有限公司  
MIDI Aluminium Fabricator Ltd.

序號	物料編號	長度L	數量	A	N	B	鋁角編號	鋁角編號	
1	J851-HBY-VFT2	2250	1	75	300	x 7	75	J851-HBY-VLJ5	J851-HBY-VLJ6
2	J851-HBY-VFT22	2600	1	100	300	x 8	100	J851-HBY-VLJ41	J851-HBY-VLJ42
3	J851-HBY-VFT30	4562	1	156	300	x 14	206	J851-HBY-VLJ51	J851-HBY-VLJ52
4	J851-HBY-VFT31	1300	1	200	300	x 3	200	J851-HBY-VLJ53	J851-HBY-VLJ54

工程號	J-851	地盤	青衣明翹匯
-----	-------	----	-------

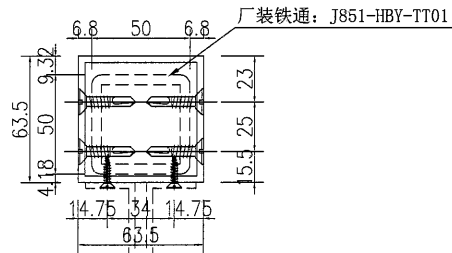
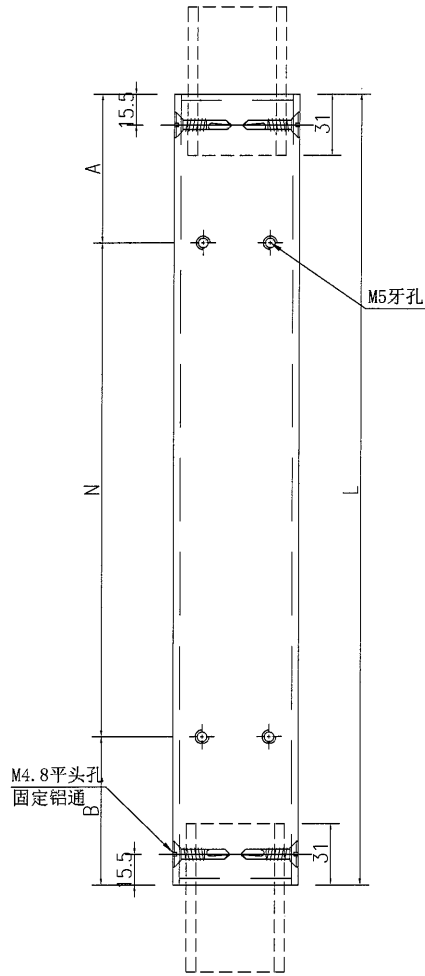

厂装铝角: 详见数据表

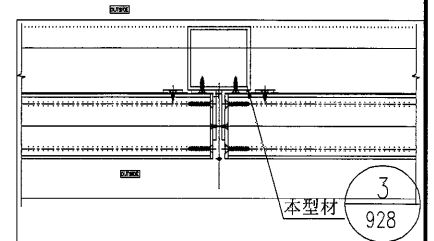

名稱	63.5x63.5x3.18鋁通加工圖	制圖	吳禕瑜	2021.01.14	修改		
材料	T10000012	復核			日期		
顏色	UCT534193SC-3 3COAT-深灰	批准			圖號	J851-HBY-VFT2	



美特鋁質 有限公司  
MIDI Aluminium Fabricator Ltd.

序號	物料編號	長度L	數量	A	N	B	鋁角編號	鋁角編號	
1	J851-HBY-VFT32	1064	9	71	300	x 3	93	J851-HBY-VLJ11	J851-HBY-VLJ12
2	J851-HBY-VFT33	1089	10	71	300	x 3	118	J851-HBY-VLJ11	J851-HBY-VLJ12

工程號	J-851	地盤	青衣明翹匯
-----	-------	----	-------

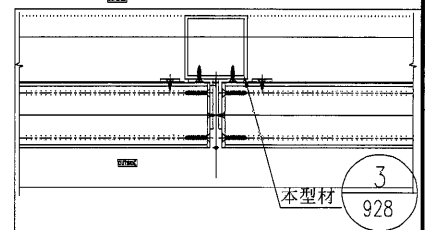
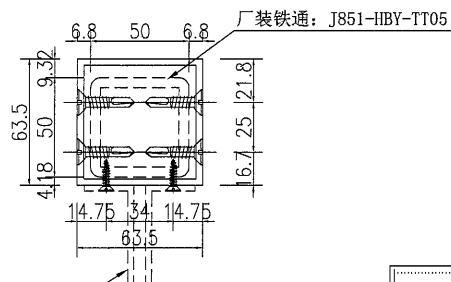
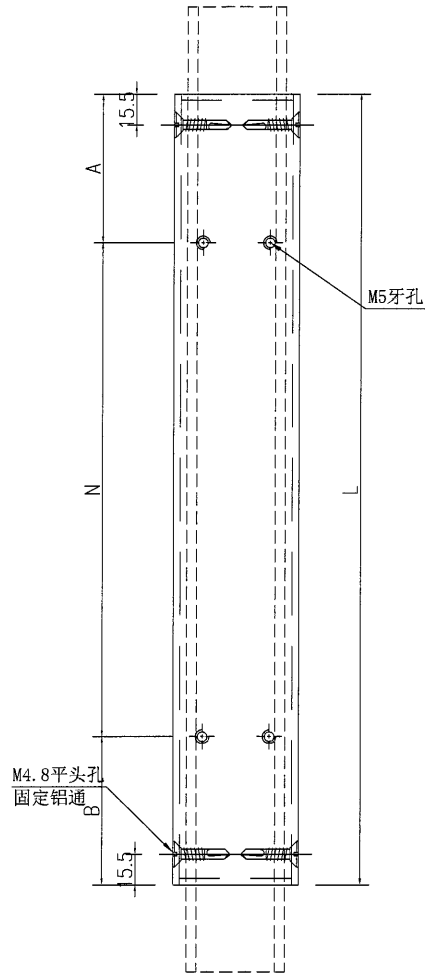

名稱	63.5x63.5x3.18鋁通加工圖	制圖	吳禕瑜	2021.01.14	修改		
材料	T10000012	復核			日期		
顏色	UCT534193SC-3 3COAT-深灰	批准			圖號	J851-HBY-VFT32	

数量	备注
1	

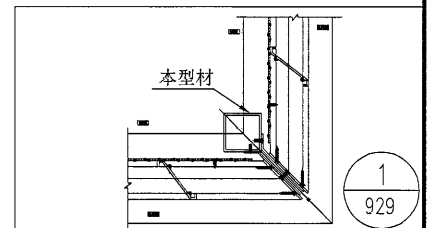
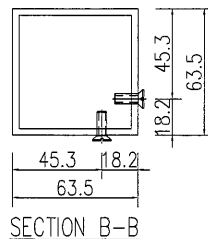
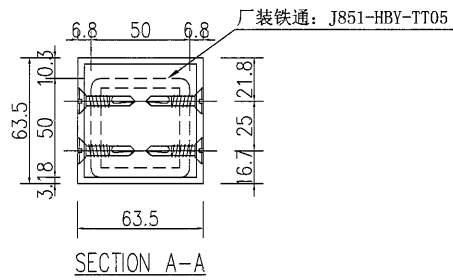
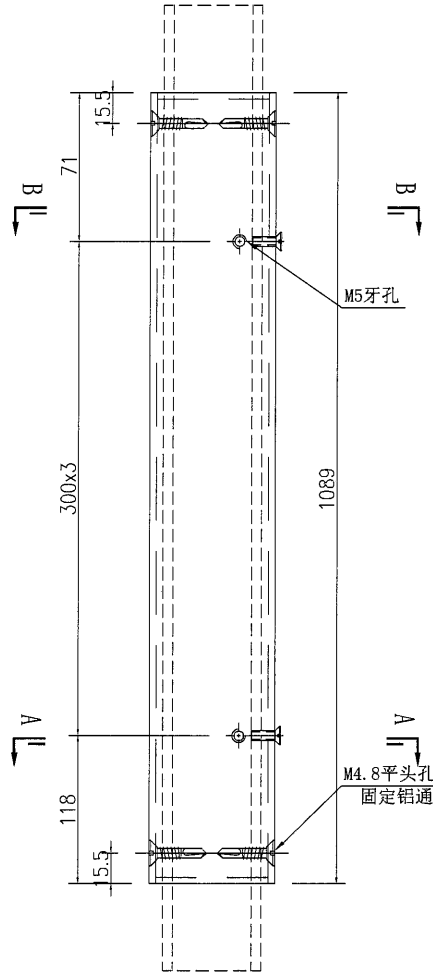

名稱	63.5x63.5x3.18鋁通加工圖	制圖	吳沛瑜	2021.01.14	修改		
材料	T10000012	復核			日期		
顏色	UCT534193SC-3 3COAT-深灰	批准			圖號	J851-HBY-VFT34	

# EG-DWG3



美特鋁質 有限公司  
MIDI Aluminium Fabricator Ltd.

序號	物料編號	長度L	數量	A	N			B
1	J851-HBY-VL3	2250	4	288	315	x	6	72
2	J851-HBY-VL13	1300	4	283	315	x	3	72
3	J851-HBY-VL32	2600	8	323	315	x	7	72
4	J851-HBY-VL40	657.5	4	275.5	315	x	1	67
5	J851-HBY-VL41	665	2	283	315	x	1	67
6	J851-HBY-VL42	4520	4	353	315	x	13	72
7	J851-HBY-VL43	1768	2	116	315	x	5	77

工程號	J-851	地盤	青衣明翹匯
-----	-------	----	-------

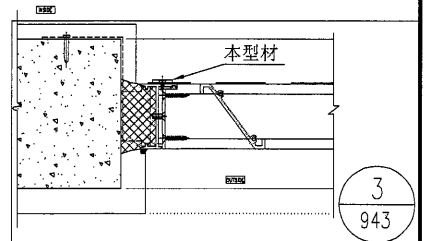
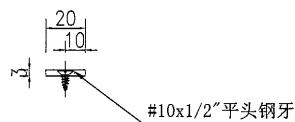
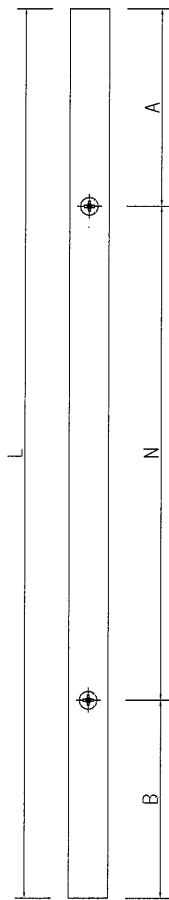

名稱	20x3鋁巴加工圖	制圖	吳禕瑜	2021.01.14	修改			
材料	PE00E4006	復核			日期			
顏色	UCT534193SC-3 3COAT-深灰	批准			圖號	J851-HBY-VL3		

# EG-DWG3



美特鋁質 有限公司  
MIDI Aluminium Fabricator Ltd.

序號	物料編號	長度L	數量	A	N			B
1	J851-HBY-HL5	740.5	4	47.5	300	x	2	93
2	J851-HBY-HL27	1180.5	4	37.5	300	x	3	243
3	J851-HBY-HL80	760.5	8	67.5	300	x	2	93
4	J851-HBY-HL81	1695	6	97.5	300	x	5	97.5
5	J851-HBY-HL82	977	2	131.75	300	x	2	245.25
6	J851-HBY-HL83	972.5	2	240.75	300	x	2	131.75
7	J851-HBY-HL84	591	2	145.5	300	x	1	145.5

工程號	J-851	地盤	青衣明翹匯
-----	-------	----	-------

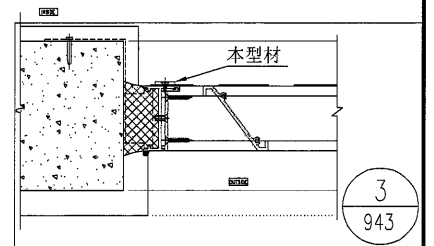
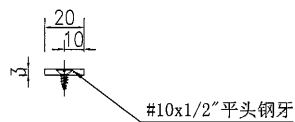
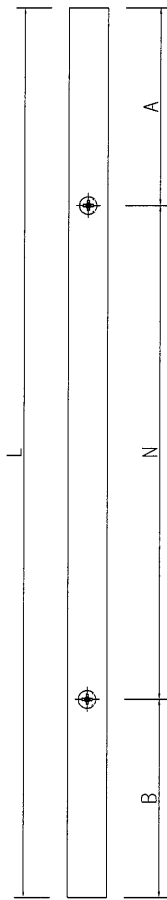

名稱	20x3鋁巴加工圖	制圖	吳禕瑜	2021.01.14	修改		
材料	PE00E4006	復核			日期		
顏色	UCT534193SC-3 3COAT-深灰	批准			圖號	J851-HBY-HL5	

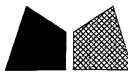

美特鋁質 有限公司  
MIDI Aluminium Fabricator Ltd.

序號	物料編號	長度L	數量	A	N	B	C	D	M	E	
1	J851-HBY-VLB30	1525	2	191	315	x 4	74	30.6	63	63 x 22 = 1386	45.4
2	J851-HBY-VLB32	1448.5	2	240	315	x 3	263.5	16.6	63	63 x 21 = 1323	45.9
3	J851-HBY-VLB34	1510.5	2	50.5	315	x 4	200	16.1	63	63 x 22 = 1386	45.4

工程號	J-851	地盤	青衣明翹匯
-----	-------	----	-------

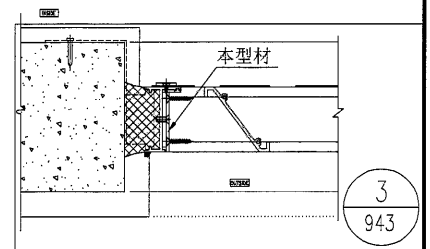
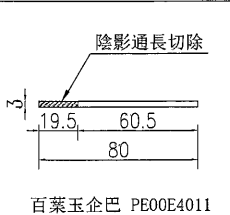
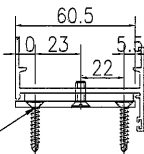
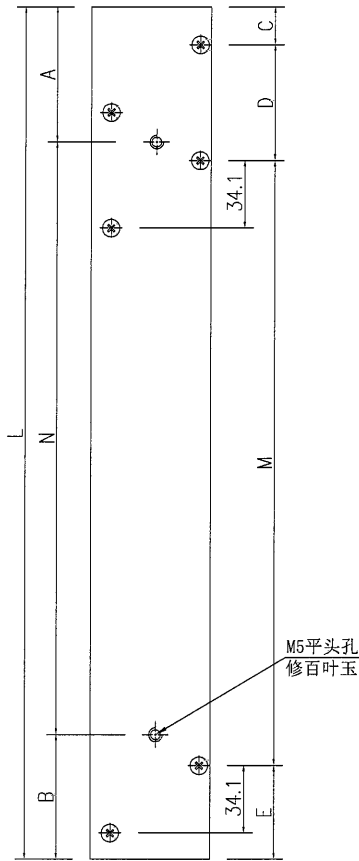

3  
943

名稱	百葉玉企巴加工圖	制圖	吳禕瑜	2021.01.14	修改		
材料	PE00E4011	復核			日期		
顏色	UCT534193SC - 3 3COAT	批准			圖號	J851-HBY-VLB30	

# EG-DWG3



美特鋁質 有限公司  
MIDI Aluminium Fabricator Ltd.

序號	物料編號	長度L	數量	A	N	B	C	D	M	E
1	J851-HBY-VLB31	1525	2	191	315 x 4	74	30.6	63	63 x 22 =	1386 45.4
2	J851-HBY-VLB33	1448.5	2	240	315 x 3	263.5	16.6	63	63 x 21 =	1323 45.9
3	J851-HBY-VLB35	1510.5	2	50.5	315 x 4	200	16.1	63	63 x 22 =	1386 45.4

工程號	J-851	地盤	青衣明翹匯
-----	-------	----	-------

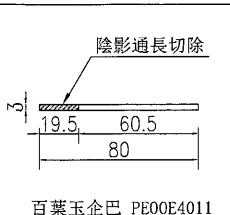
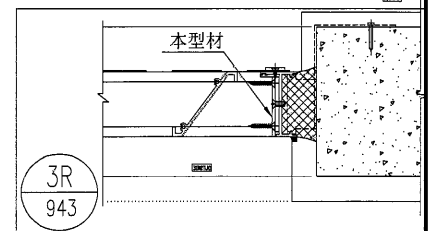
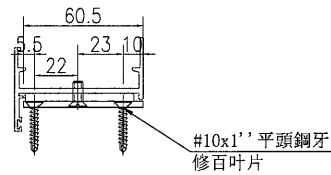
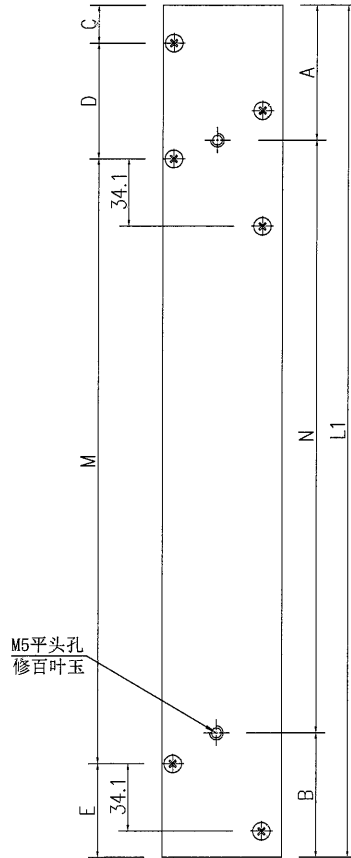

名稱	百葉玉企巴加工圖	制圖	吳禕瑜	2021.01.14	修改		
材料	PE00E4011	復核			日期		
顏色	UCT534193SC - 3 3COAT	批准			圖號	J851-HBY-VLB31	

 美特鋁質 有限公司 MIDI Aluminium Fabricator Ltd.			
工程號	J-851	地盤	青衣明翹匯

數量	備注
100	

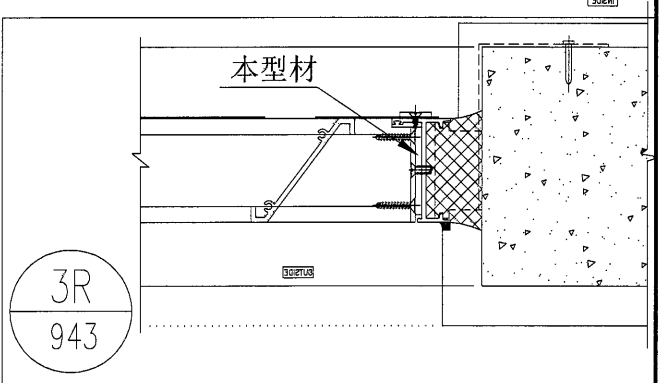
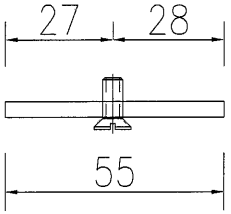
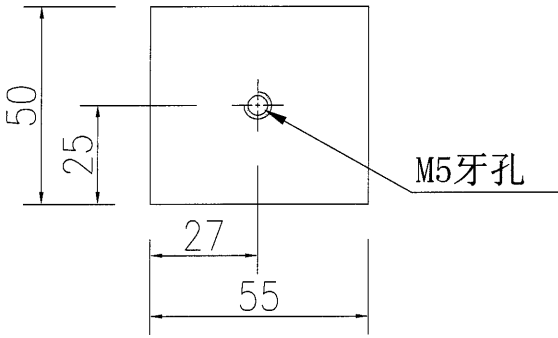
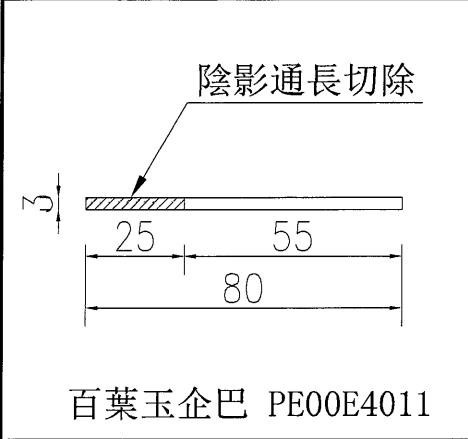

3R  
943

名稱	百葉玉企巴加工圖	制圖	吳禕瑜	2021.01.14	修改		
材料	PE00E4011	復核			日期		
顏色	UCT534193SC - 3 COAT	批准			圖號	J851-HBY-VLB40	

 美特鋁質 有限公司 MIDI Aluminium Fabricator Ltd.				序號	物料編號	長度L	數量
工程號 J-851 地盤 青衣明翹匯				1	J851-HBY-LT001	677.5	2
				2	J851-HBY-LT002	685	2
				3	J851-HBY-LT003	4530	2
				4	J851-HBY-LT004	1773	2
				5	J851-HBY-LT005	1720	12
				6	J851-HBY-LT006	2090	1
				7	J851-HBY-LT007	615	1

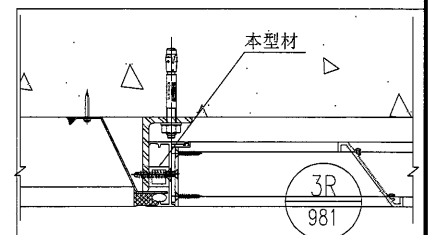
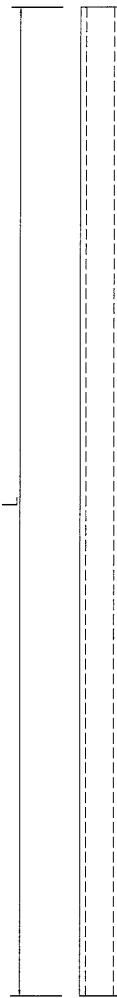

名稱	鋁通加工圖	制圖	吳禕瑜	2021.01.14	修改		
材料	20x20x3mm 鋁通	復核			日期		
顏色	MILL	批准			圖號	J851-HBY-LT001	





数量

备注

4

工程號 J-851 地盤 青衣明翹匯

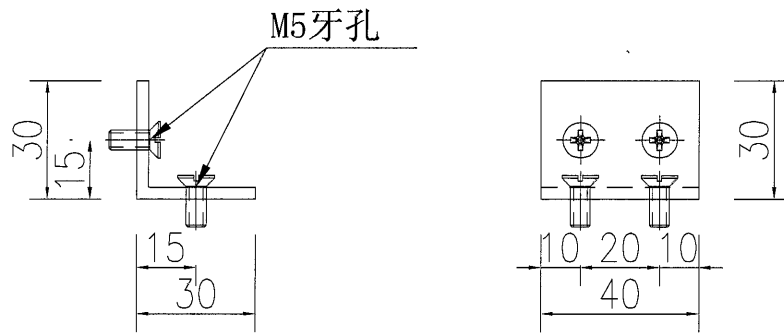

名稱	鋁角加工圖	制圖	吳沛瑜	2021.01.14	修改			
材料	30x30x3 鋁角	復核			日期			
顏色	MILL	批准			圖號	J851-HBY-A001		







美特鋁質 有限公司  
MIDI Aluminium Fabricator Ltd.

工程號	J-851	地盤	青衣明翹匯
-----	-------	----	-------

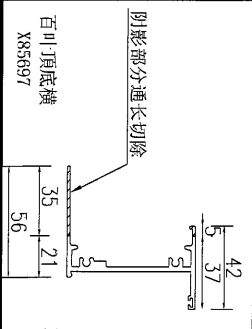

序號	物料編號	長度L	長度L1	數量	A	N	B
1	J851-HBY-HD76x	2592.8	2527.8	1	213.9	300	213.9

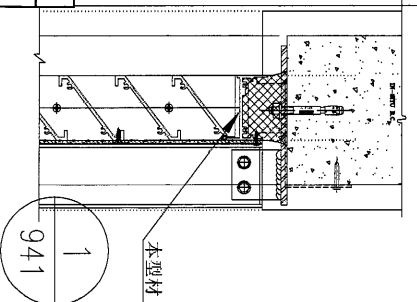

SECTION B-B

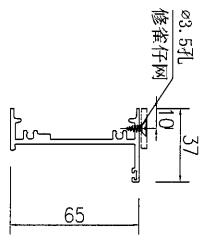

|| B

A ||

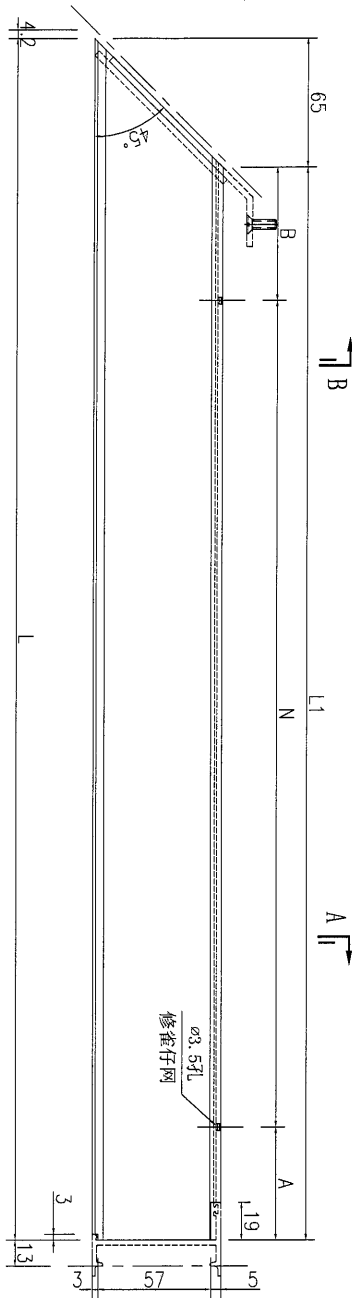

SECTION A-A

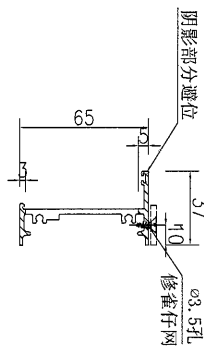

名稱	百葉頂底橫	制圖	吳禕瑜	2021.01.14	修改		
材料	X85697	復核			日期		
顏色	UCT534193SC-3 3COAT-深灰	批准			圖號	J851-HBY-HD76x	

工程號	J-851	地盤	青衣明翹匯
-----	-------	----	-------

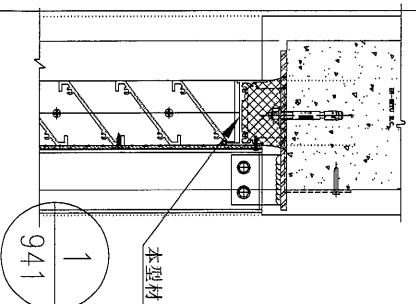
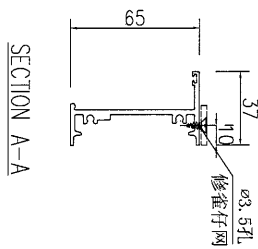
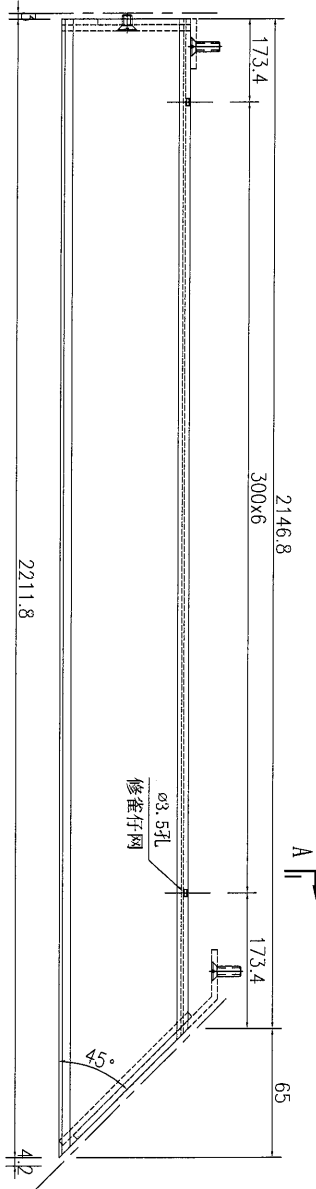
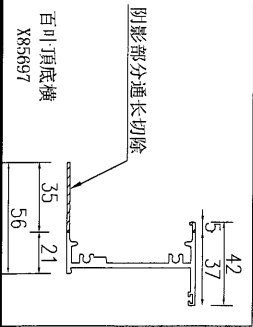

数量	备注
1	

名稱	百葉頂底橫	制圖	吳禕瑜	2021.01.14	修改	
材料	X85697	復核			日期	
顏色	UCT534193SC-3 3COAT-深灰	批准			圖號	J851-HBY-HD77x



美特鋁質 有限公司  
MIDI Aluminium Fabricator Ltd.

工程號

J-851

地盤

青衣明翹匯

SECTION A-A

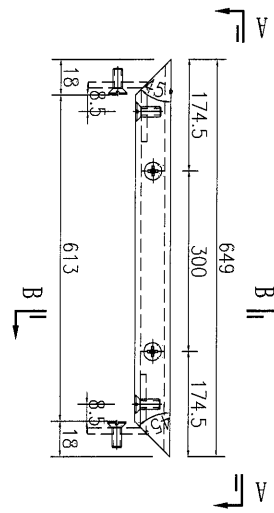
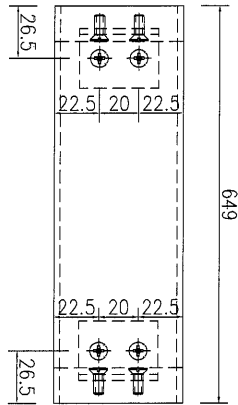

SECTION B-B

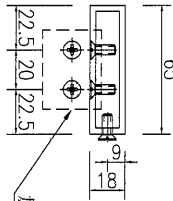

加工圖: J851-HBY-A001

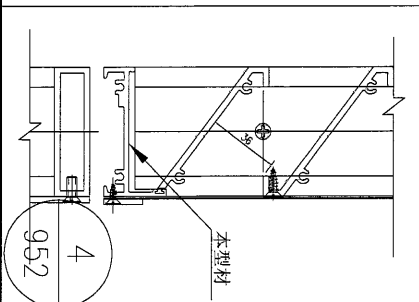

数量	备注
1	

名稱	鋁通加工圖	制圖	吳禕瑜	2021.01.14	修改		
材料	65x18x3mm 鋁通	復核			日期		
顏色	UCT534193SC-3 3COAT-深灰	批准			圖號	J851-HBY-HLT1	



美特鋁質 有限公司  
MIDI Aluminium Fabricator Ltd.

工程號	J-851	地盤	青衣明翹匯
-----	-------	----	-------

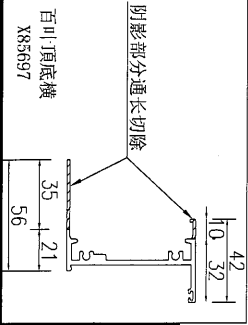

序號	物料編號	長度L	數量	A		N		B
1	J851-HBY-HDD17	1624	1	62	300	X	5	62
2	J851-HBY-HDD33	2504	1	52	300	X	8	52
3	J851-HBY-HDD90	1664	2	82	300	X	5	82

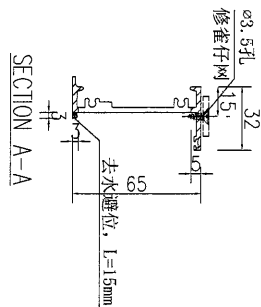
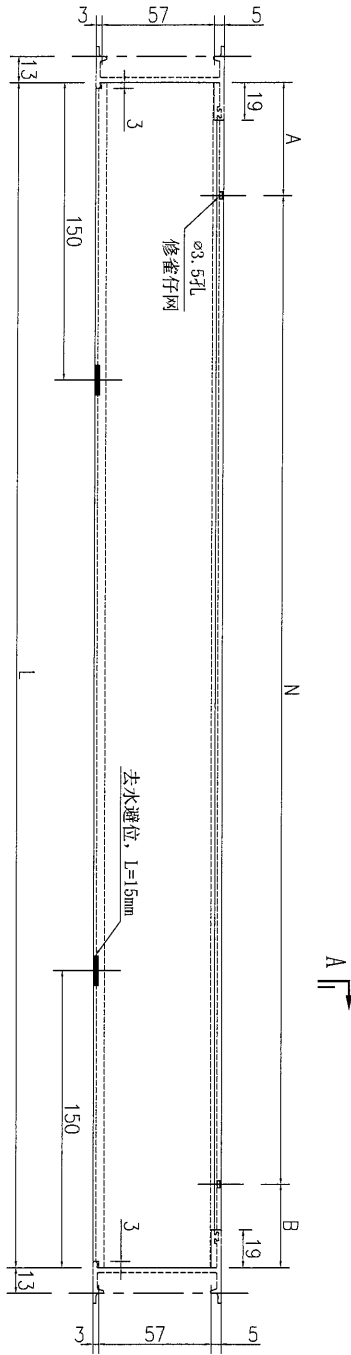
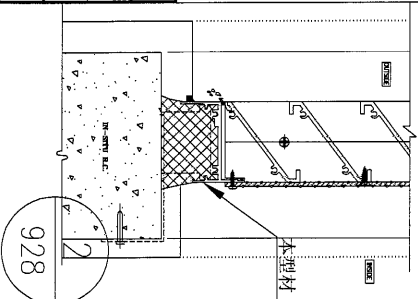

名稱	百葉頂底橫	制圖	吳禕瑜	2021.01.14	修改		
材料	X85697	復核			日期		
顏色	UCT534193SC-3 3COAT-深灰	批准			圖號	J851-HBY-HDD17	

工程號	J-851	地盤	青衣明翹匯
-----	-------	----	-------

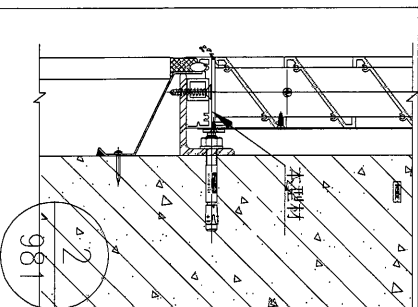
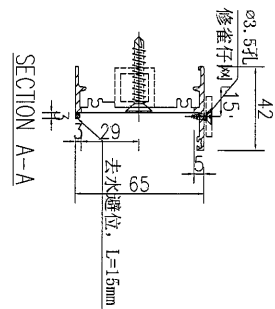
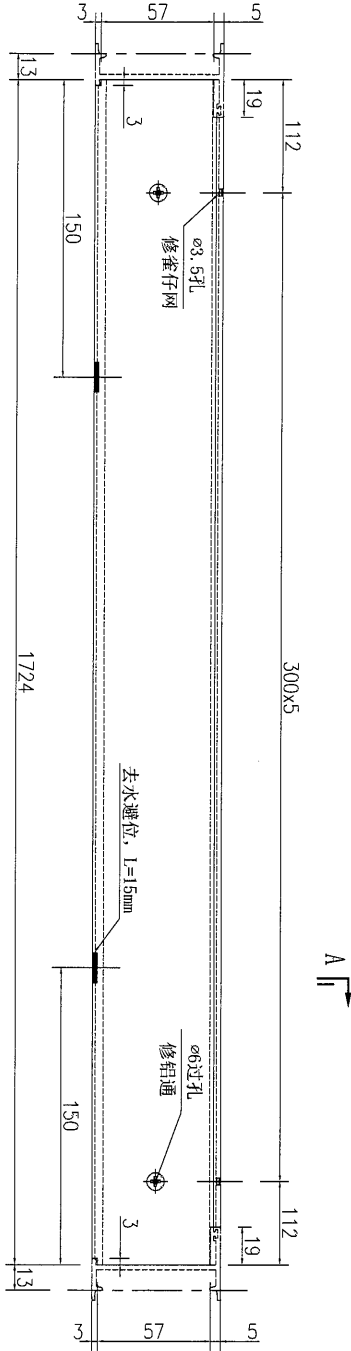
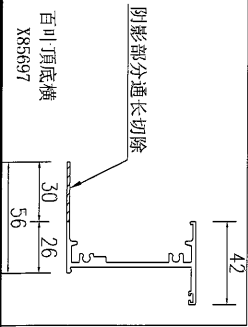

数量	备注
6	

名稱	百葉頂底橫	制圖	吳沛瑜	2021.01.14	修改	
材料	X85697	復核			日期	
顏色	UCT534193SC-3 3COAT-深灰	批准			圖號	J851-HBY-HDD91





美特鋁質 有限公司  
MIDI Aluminium Fabricator Ltd.

工程號	J-851	地盤	青衣明翹匯
-----	-------	----	-------

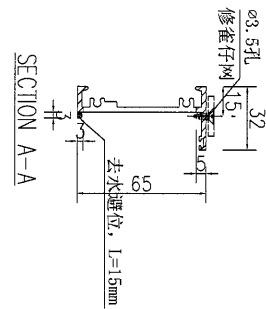
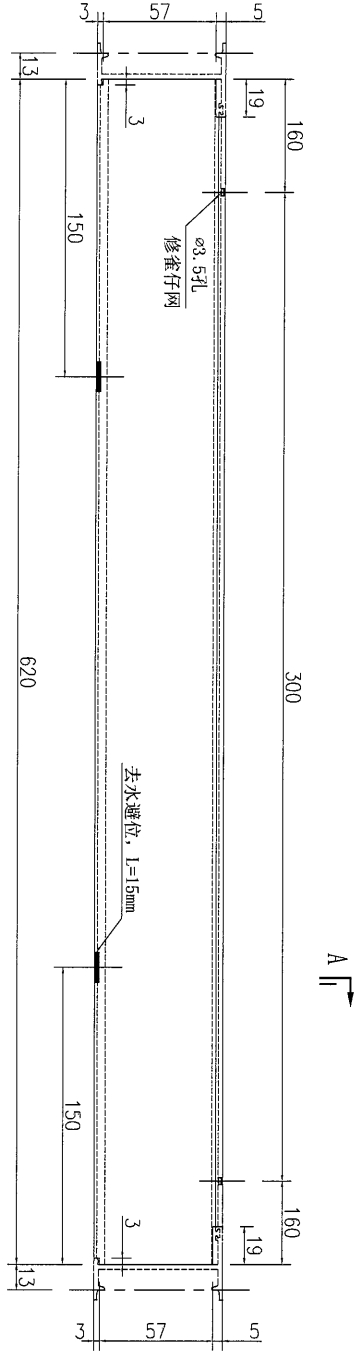
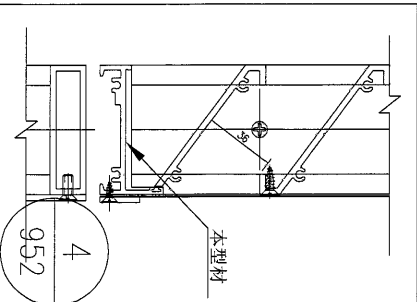
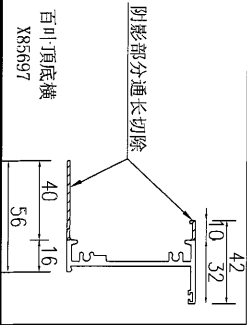

数量	备注
1	

名稱	百葉頂底橫	制圖	吳禕瑜	2021.01.14	修改		
材料	X85697	復核			日期		
顏色	UCT534193SC-3 3COAT-深灰	批准			圖號	J851-HBY-HDD93	





美特鋁質 有限公司  
MIDI Aluminium Fabricator Ltd.

工程號	J-851	地盤	青衣明翹匯
-----	-------	----	-------

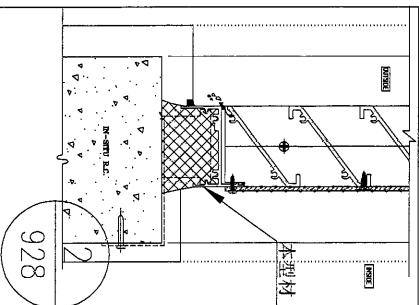
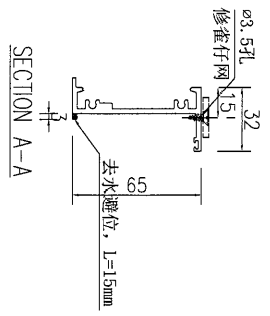
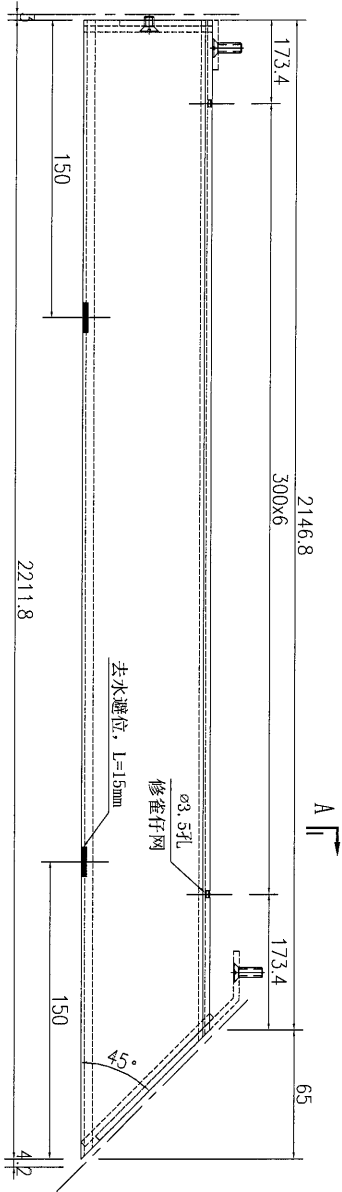
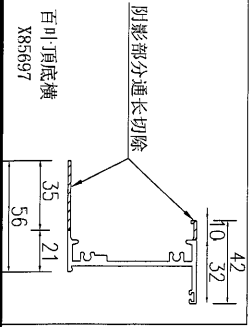

数量	备注
1	

名稱	百葉頂底橫	制圖	吳沛瑜	2021.01.14	修改	
材料	X85697	復核			日期	
顏色	UCT534193SC-3 3COAT-深灰	批准			圖號	J851-HBY-HDD77x



美特鋁質 有限公司  
MIDI Aluminium Fabricator Ltd.

工程號	J-851	地盤	青衣明翹匯
-----	-------	----	-------

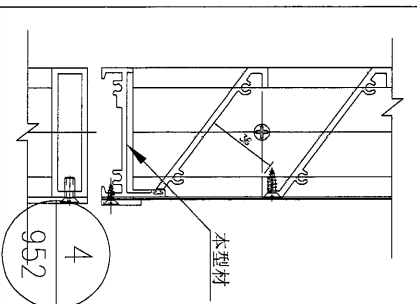
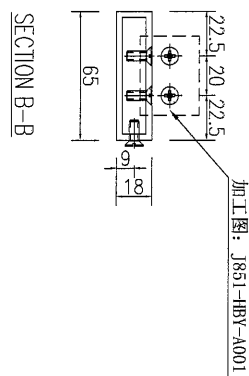
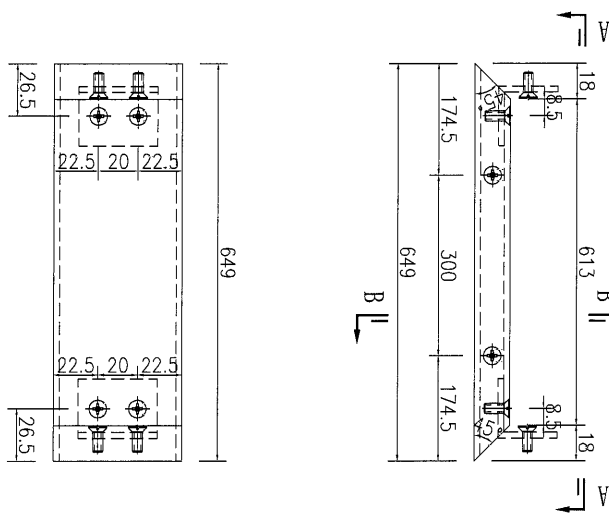

数量	备注
1	

名稱	鋁通加工圖	制圖	吳禕瑜	2021.01.14	修改		
材料	65x18x3mm 鋁通	復核			日期		
顏色	UCT534193SC-3 3COAT-深灰	批准			圖號	J851-HBY-HLT2	



美特鋁質有限公司  
MIDI Aluminium Fabricator Ltd.

工程號 J-851 地盤 青衣明翹匯

料號	名稱	單幅數量	長度 (mm)	總幅數量
PE00E4011	百葉玉企巴	3	1016	1
X85691	百葉片①	15	1276	
X85691	百葉片②	15	1283.3	
X85691	百葉片③	1	1276	
X85691	百葉片④	1	1283.3	
	雀仔網⑤	1	1243(寬)x1000(高)	
	雀仔網⑥	1	1101.5(寬)x1000(高)	

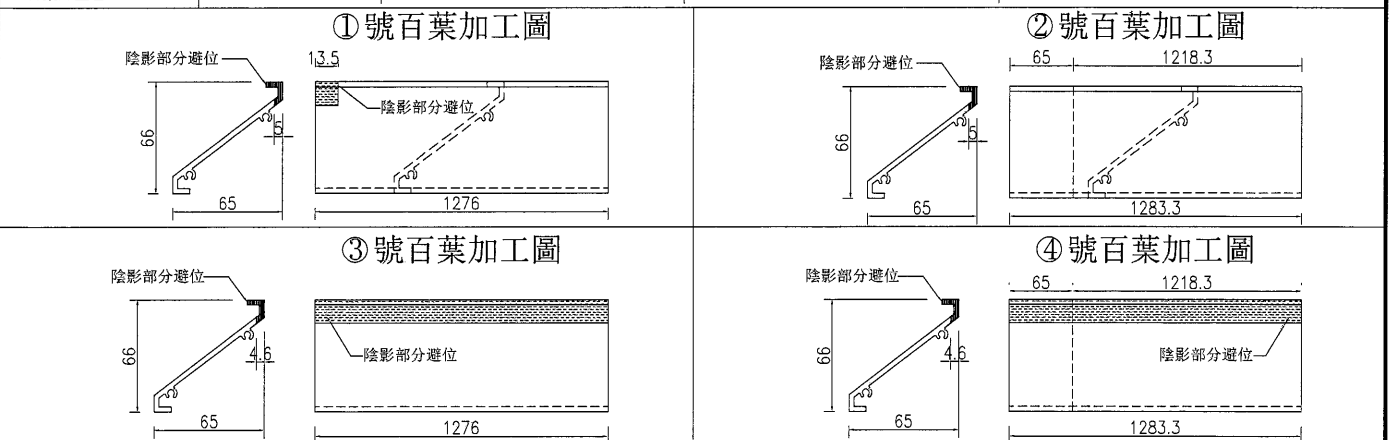
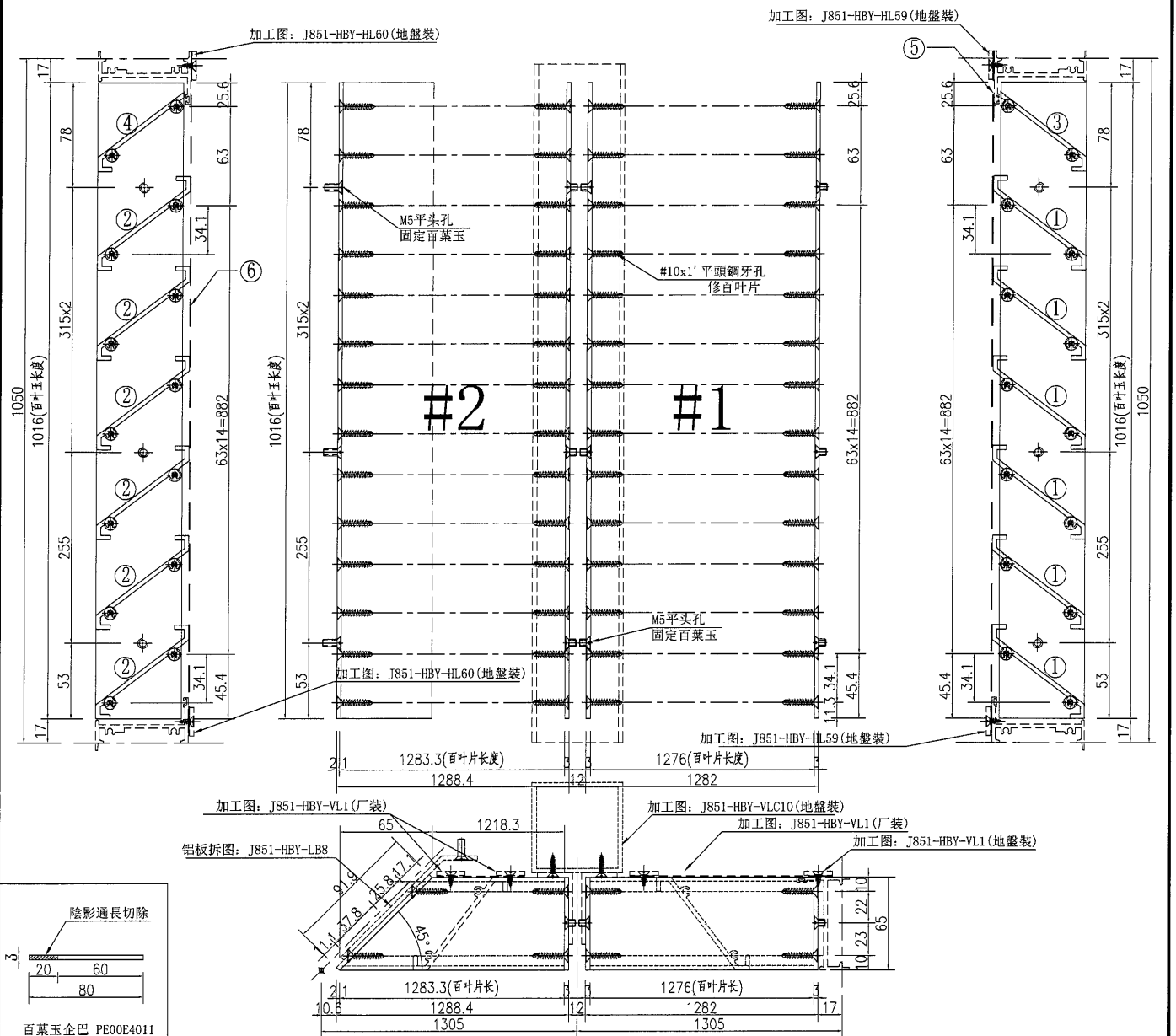

名稱	百葉玉加工圖	制圖	吳沛瑜	2021.01.14	修改		
材料	PE00E4011+X85691	復核			日期		
顏色	UCT534193SC-3 3COAT-深灰	批准			圖號	1/(L53/UG)	



美特鋁質 有限公司  
MIDI Aluminium Fabricator Ltd.

料號	名稱	單幅數量	長度 (mm)	總幅數量
PE00E4011	百葉玉企巴	3	1016	1
X85691	百葉片①	15	1087.8	
X85691	百葉片②	15	1091.5	
X85691	百葉片③	1	1087.8	
X85691	百葉片④	1	1091.5	
	雀仔網⑤	1	906(寬)x1000(高)	
	雀仔網⑥	1	999.5(寬)x1000(高)	

工程號 J-851 地盤 青衣明翹匯

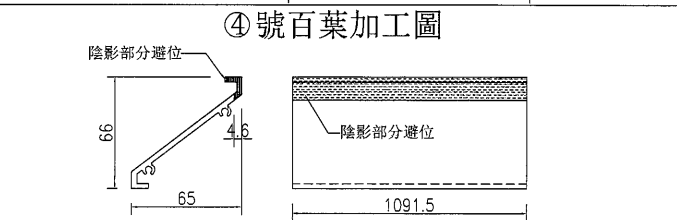
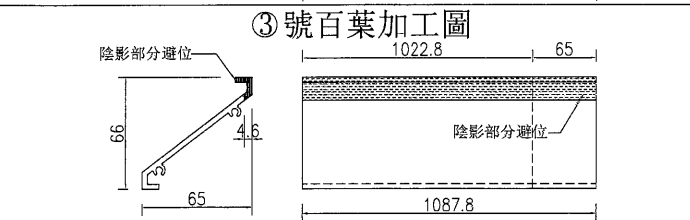
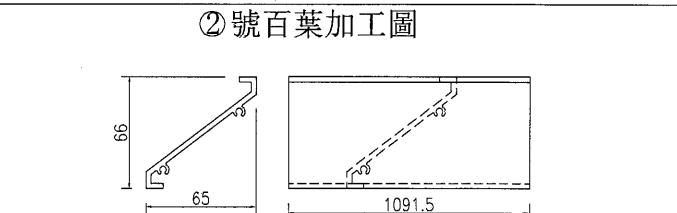
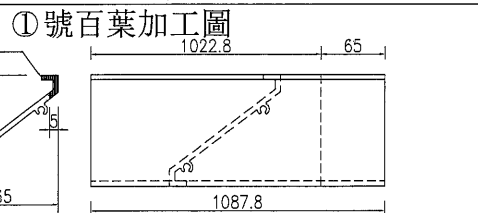
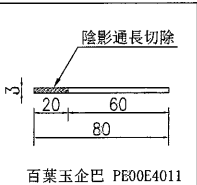
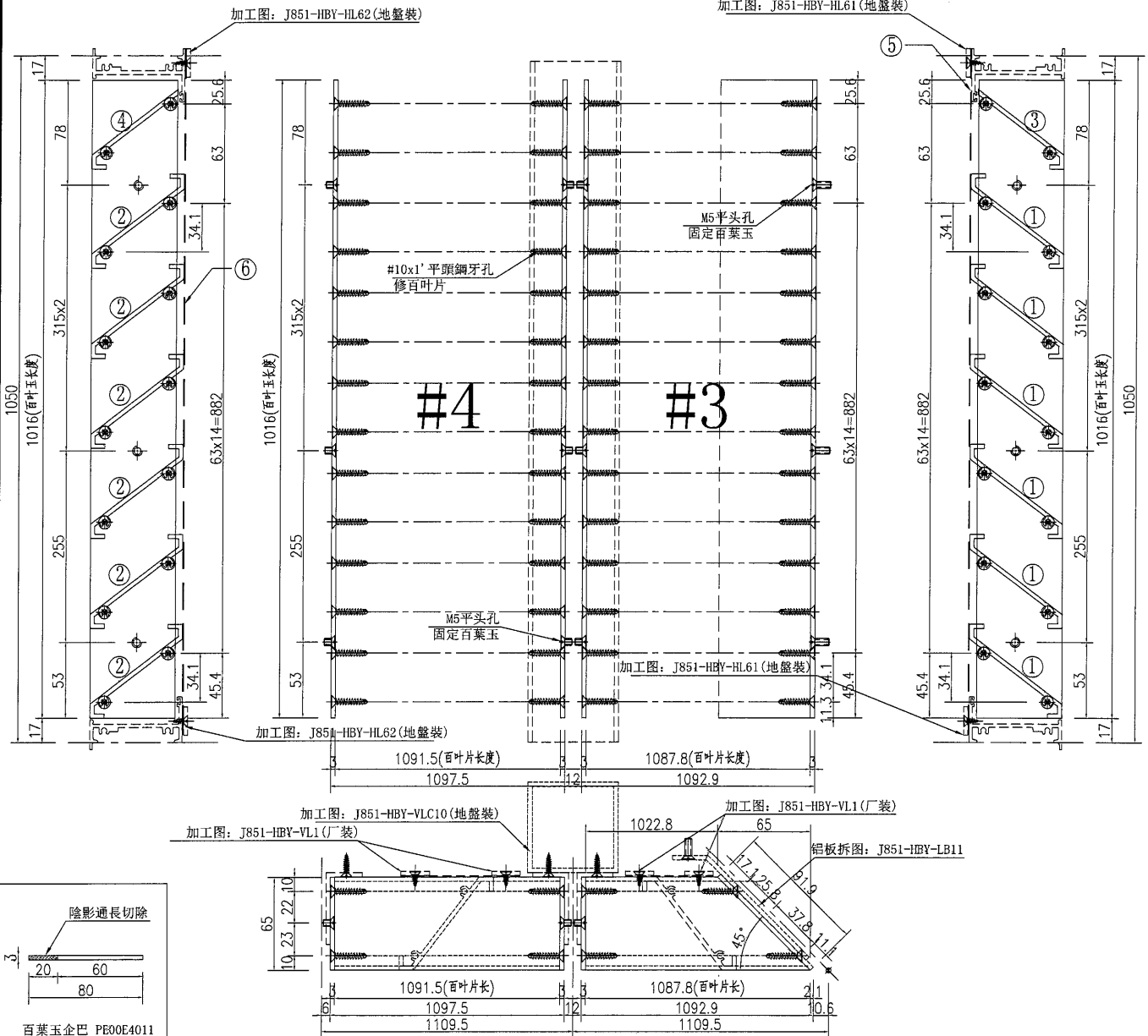

名稱	百葉玉加工圖	制圖	吳禕瑜	2021.01.14	修改	
材料	PE00E4011+X85691	復核			日期	
顏色	UCT534193SC-3 3COAT-深灰	批准			圖號	2/(L53/UG)





工程號 | J-851 | 地盤 | 青衣明翹匯

窗號	分格寬度L	分格高度H	雀仔網寬度	雀仔網高度	總幅數量	
1/(L16/UG)	684	1800	632	1768	1	
序號	料號	名稱	出筍	長度	單幅數量	加工說明
1	X85691	百葉片	避位	606	9	
2	X85691	百葉片	避位	606	1	
3	X85679	生邊企	直口	1773	1	加工圖号J851-HBY-VBQ86
4	X85679	生邊企	直口	1773	1	加工圖号J851-HBY-VBQ87
5	X85697	百葉頂橫	避位	620	1	加工圖号J851-HBY-HD93
6	X85697	百葉底橫	避位	620	1	加工圖号J851-HBY-HDD93
7	PE00E4011	百葉玉企巴	直口	1734	2	
8	PE00E4006	20x3鋁巴	直口	1768	2	加工圖号J851-HBY-VL43
9	PE00E4006	20x3鋁巴	直口	591	2	加工圖号J851-HBY-HL84
10		雀仔網			1	

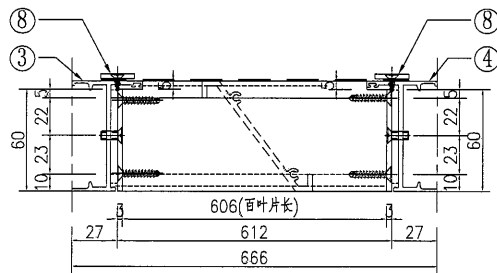
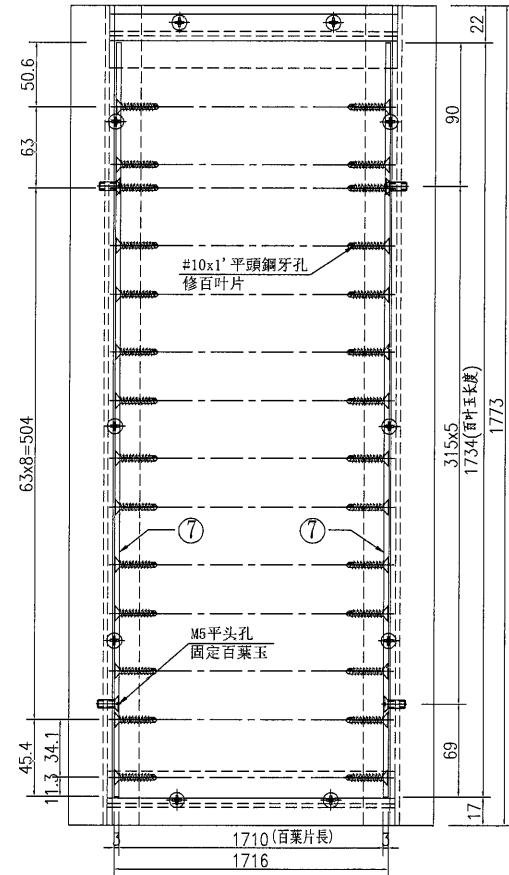
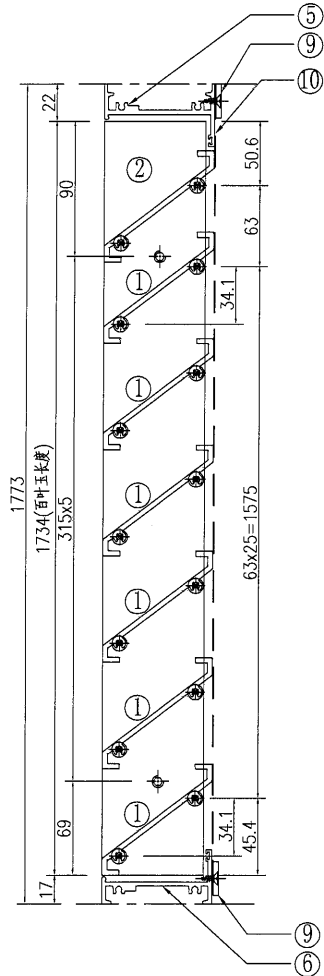
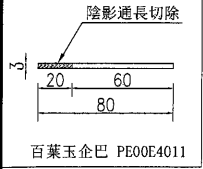

①號百葉加工圖

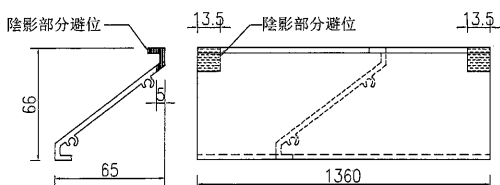

②號百葉加工圖

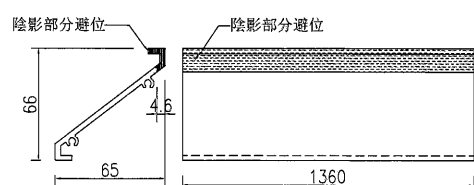

名稱	百葉組裝圖	制圖	吳禕瑜	2021.01.14	修改		
材料	詳見加工圖	復核			日期		
顏色	UCT534193SC-3 3COAT-深灰	批准			圖號	1/(L16/UG)	

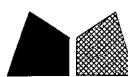

美特鋁質有限公司  
MIDI Aluminium Fabricator Ltd.

工程號 J-851 地盤 青衣明翹匯

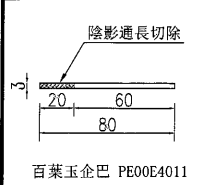

窗號	分格寬度L	分格高度H	鋁背板寬度	鋁背板高度	總幅數量	
2/(L16/UG)	684	1500	690	1500	1	
序號	料號	名稱	出筭	長度	單幅數量	加工說明
1	X85691	百葉片	避位	605	23	
2	-	65x18x3鋁通	直口	1500	1	加工圖號J851-HBY-VLT1
3	-	65x18x3鋁通	直口	1500	1	加工圖號J851-HBY-VLT2
4	-	65x18x3鋁通	直口	649	1	加工圖號J851-HBY-HLT1
5	-	65x18x3鋁通	直口	649	1	加工圖號J851-HBY-HLT2
6	PE00E4011	百葉玉企巴	直口	1462	2	
7	-	30x30x3鋁角	直口	40	4	加工圖號J851-HBY-A001
8	3mm鋁板	鋁背板			1	加工圖號J851-HBY-BB001

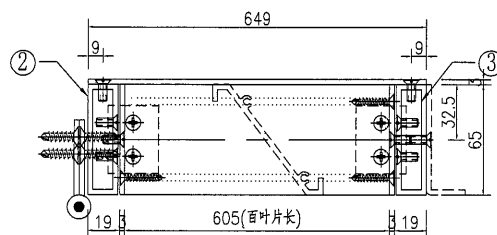
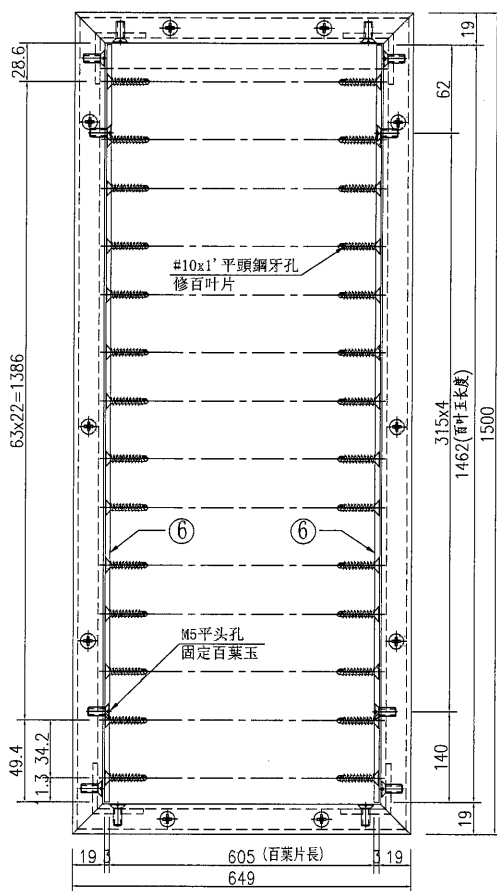
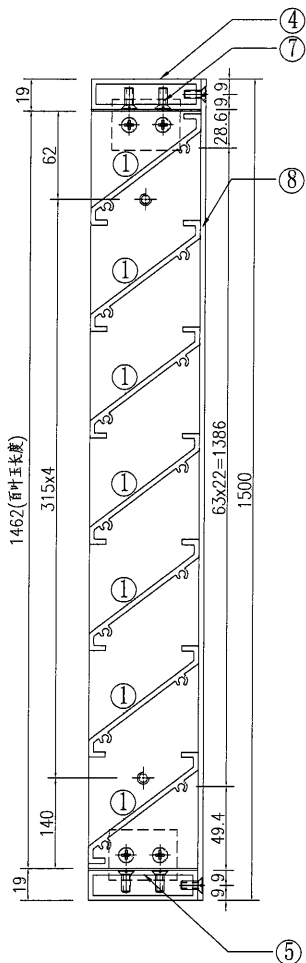

①號百葉加工圖

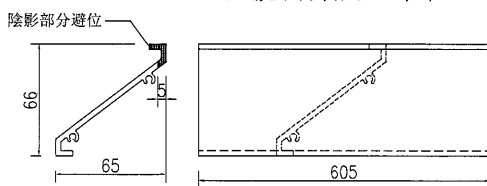

名稱	門玉組裝圖	制圖	吳沛瑜	2021.01.14	修改		
材料	詳見加工圖	復核			日期		
顏色	UCT534193SC-3 3COAT-深灰	批准			圖號	2/(L16/UG)	



美特鋁質有限公司  
MIDI Aluminium Fabricator Ltd.

工程號 J-851 地盤 青衣明翹匯

序號	料號	名稱	出齊	長度	單幅數量	加工說明
1	X85691	百葉片	避位	1032.5	70	
2	X85691	百葉片	避位	1028	70	
3	X85691	百葉片	避位	1032.5	1	
4	X85691	百葉片	避位	1028	1	
5	X85679	生邊企	直口	4530	1	加工圖号J851-HBY-VBQ84
6	X85679	生邊企	直口	4530	1	加工圖号J851-HBY-VBQ85
7	X85697	百叶頂橫	避位	2092.5	1	加工圖号J851-HBY-HD92
8	X85697	百叶底橫	避位	2092.5	1	加工圖号J851-HBY-HD92
9	PE00E4006	20x3鋁巴	直口	4525	4	加工圖号J851-HBY-VL42
10	PE00E4006	20x3鋁巴	直口	977	2	加工圖号J851-HBY-VL82
10A	PE00E4006	20x3鋁巴	直口	972.5	2	加工圖号J851-HBY-HL83
11		雀仔網			1	1018(寬)x4525(高)
12		雀仔網			1	1013.5(寬)x4525(高)
13	PE00E4011	百葉五金巴	直口	1525	2	加工圖号J851-HBY-VLB30
14	PE00E4011	百葉五金巴	直口	1525	2	加工圖号J851-HBY-VLB31
16	PE00E4011	百葉五金巴	直口	1448.5	2	加工圖号J851-HBY-VLB32
16	PE00E4011	百葉五金巴	直口	1448.5	2	加工圖号J851-HBY-VLB33
17	PE00E4011	百葉五金巴	直口	1510.5	2	加工圖号J851-HBY-VLB34
18	PE00E4011	百葉五金巴	直口	1510.5	2	加工圖号J851-HBY-VLB35

注:百葉框在廠組裝,百葉玉在廠組裝,百葉框與百葉玉散出地盤.

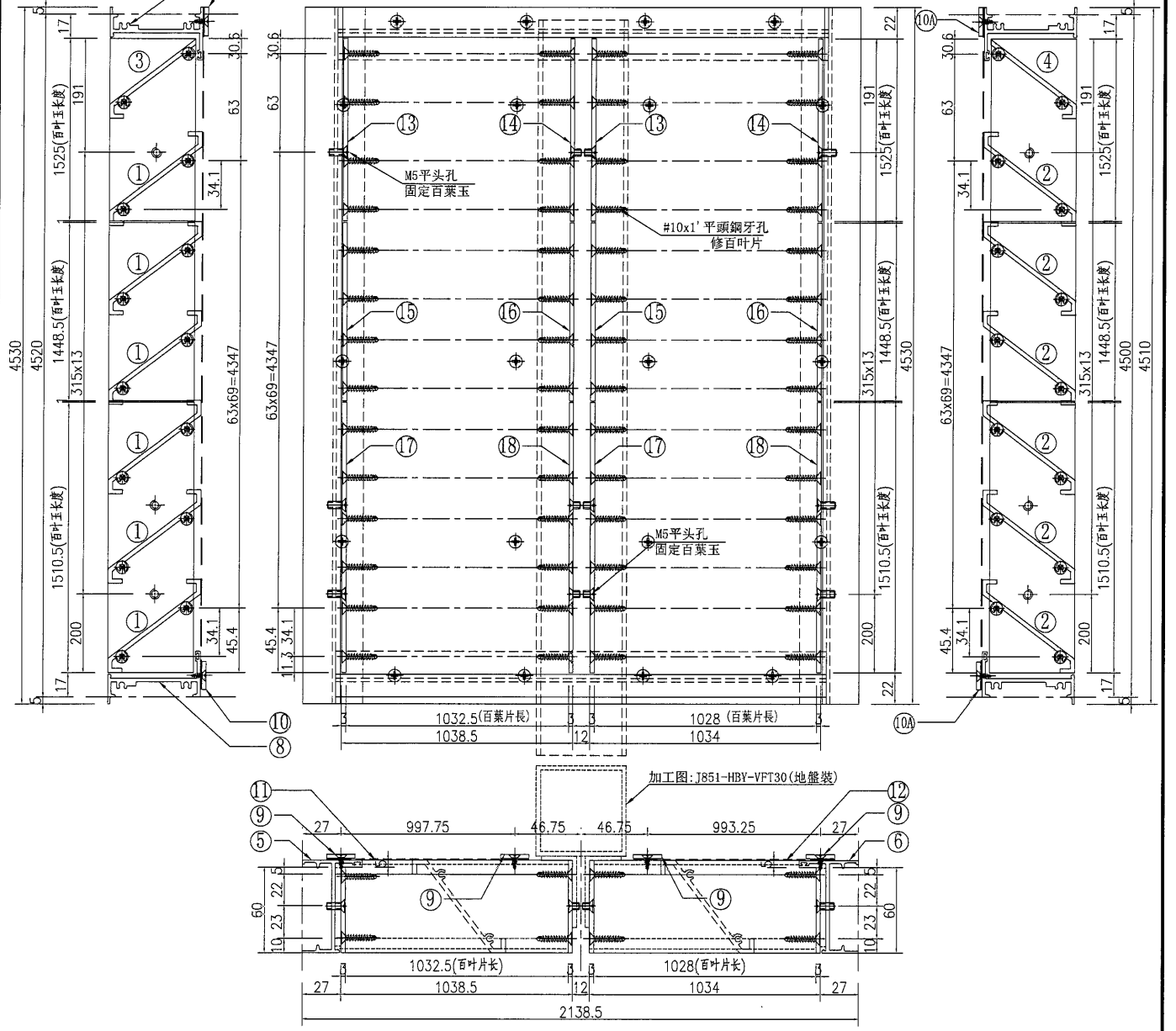
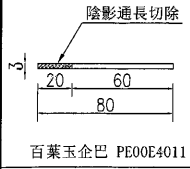

①號百葉加工圖

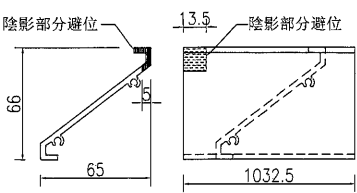

②號百葉加工圖

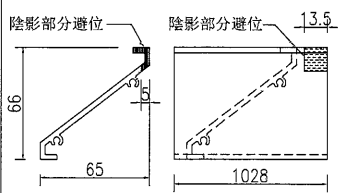

③號百葉加工圖

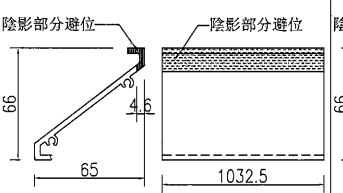

④號百葉加工圖

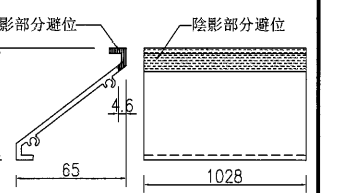

名稱	百葉組裝圖	制圖	吳沛瑜	2021.01.14	修改	
材料	詳見加工圖	復核			日期	
顏色	UCT534193SC-3 3COAT-深灰	批准			圖號	3/(L16/UG)



美特鋁質有限公司  
MIDI Aluminium Fabricator Ltd.

窗號	分格寬度L	分格高度H	雀仔網寬度	雀仔網高度	總幅數量	
L35/T1	1740	2650	801.5	2600	1	
L35/T2	1740	2650	801.5	2600	1	
序號	料號	名稱	出筒	長度	單幅數量	加工說明
1	X85691	百葉片	避位	816	31	
2	X85691	百葉片	避位	816	31	
3	X85691	百葉片	避位	816	2	
4	X85679	生邊企	直口	2610	1	加工圖號J851-HBY-VBQ67
7	X85679	生邊企	直口	2610	1	加工圖號J851-HBY-VBQ68
8	X85697	百葉頂橫	避位	1664	1	加工圖號J851-HBY-HD90
9	X85697	百葉底橫	避位	1664	1	加工圖號J851-HBY-HDD90
10	PE00E4011	百葉玉企巴	直口	2566	4	
11	PE00E4006	20x3鋁巴	直口	2600	4	加工圖號J851-HBY-VL32
12	PE00E4006	20x3鋁巴	直口	760.5	4	加工圖號J851-HBY-HL80
13		雀仔網			2	

工程號 J-851 地盤 青衣明翹匯

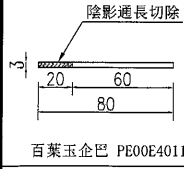

注：百葉框在廠組裝，百葉玉在廠組裝，百葉框與百葉玉散出地盤。

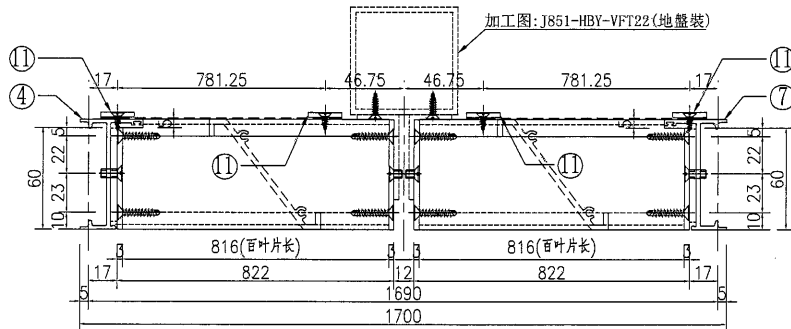
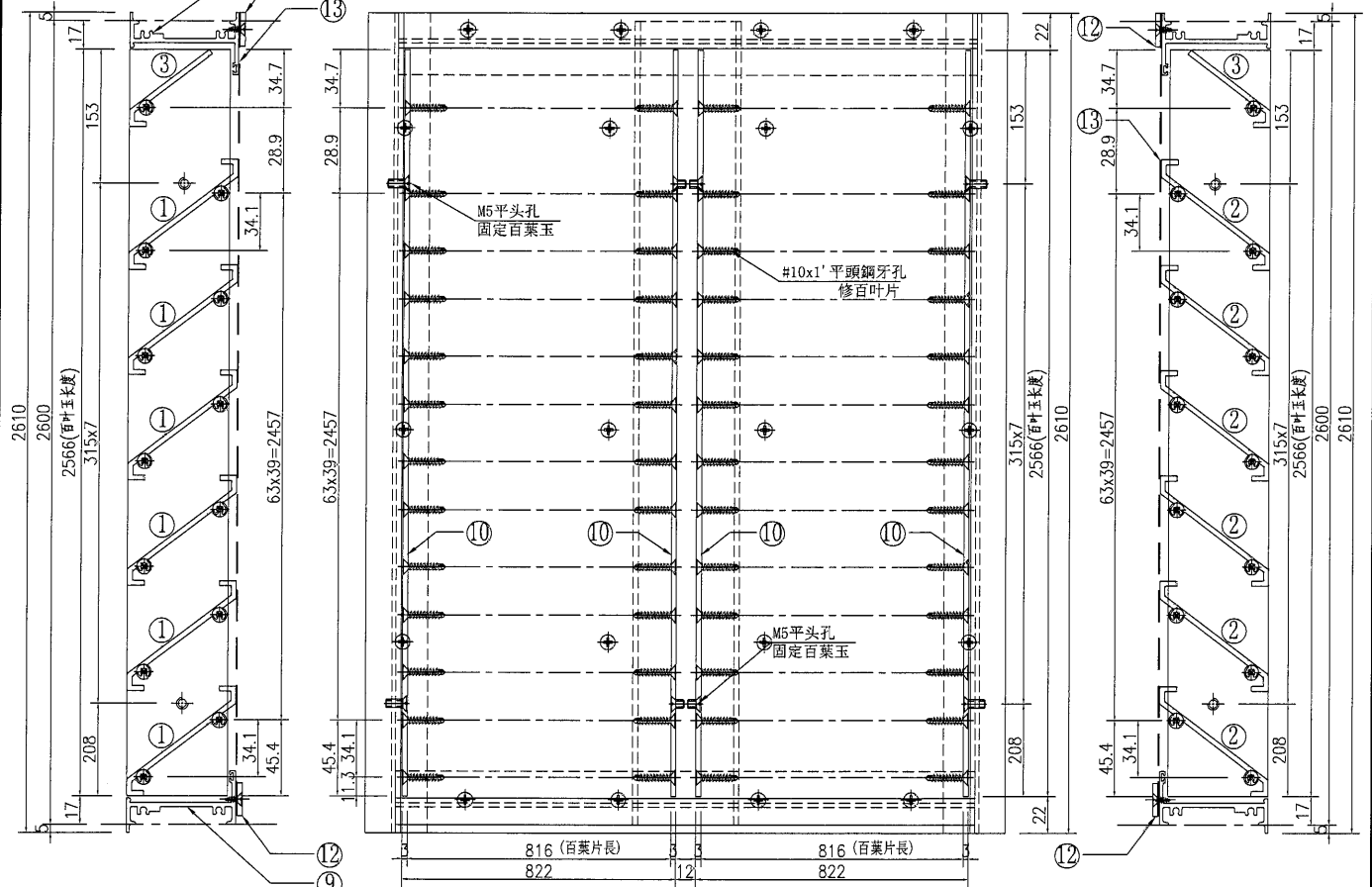

①號百葉加工圖

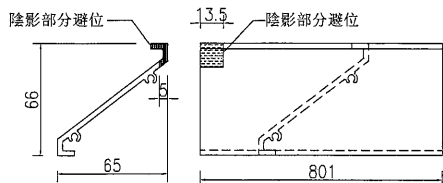

②號百葉加工圖

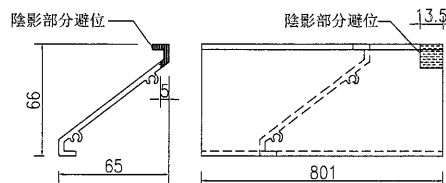

③號百葉加工圖

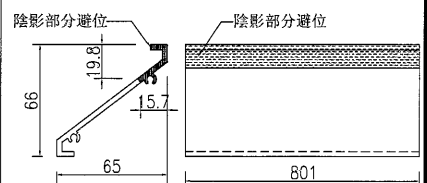

名稱	百葉組裝圖	制圖	吳禕瑜	2021.01.14	修改
材料	詳見加工圖	復核			日期
顏色	UCT534193SC-3 3COAT-深灰	批准			圖號
					L35/T1-T2



美特鋁質有限公司  
MIDI Aluminium Fabricator Ltd.

工程號 J-851 地盤 青衣明翹匯

窗號	分格寬度L	分格高度H	雀仔網寬度	雀仔網高度	總幅數量	
L50/UG	2580	2300	1221.5	2200	1	
序號	料號	名稱	出筍	長度	單幅數量	加工說明
1	X85691	百葉片	避位	1236	34	
2	X85691	百葉片	避位	1236	34	
3	X85691	百葉片	避位	1236	2	
4	X85679	生邊企	直口	2260	1	加工圖号J851-HBY-VBQ5
7	X85679	生邊企	直口	2260	1	加工圖号J851-HBY-VBQ6
8	X85697	百葉頂橫	避位	2504	1	加工圖号J851-HBY-HD33
9	X85697	百葉底橫	避位	2504	1	加工圖号J851-HBY-HDD33
10	PE00E4011	百葉玉企巴	直口	2216	4	
11	PE00E4006	20x3鋁巴	直口	2250	4	加工圖号J851-HBY-VL3
12	PE00E4006	20x3鋁巴	直口	1180.5	4	加工圖号J851-HBY-HL27
13		雀仔網			2	

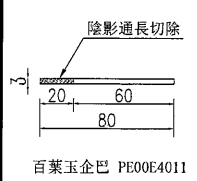

注：百葉框在廠組裝，百葉玉在廠組裝，百葉框與百葉玉散出地盤

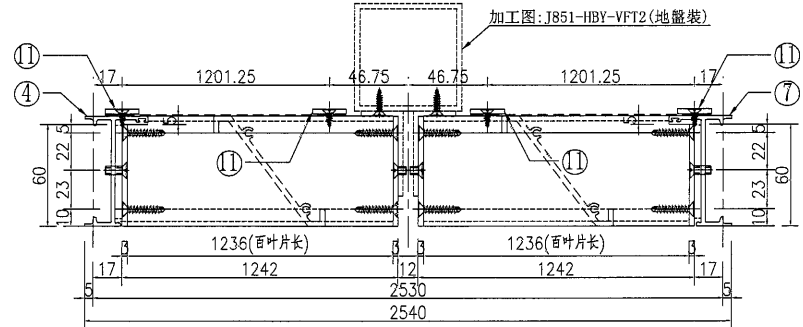
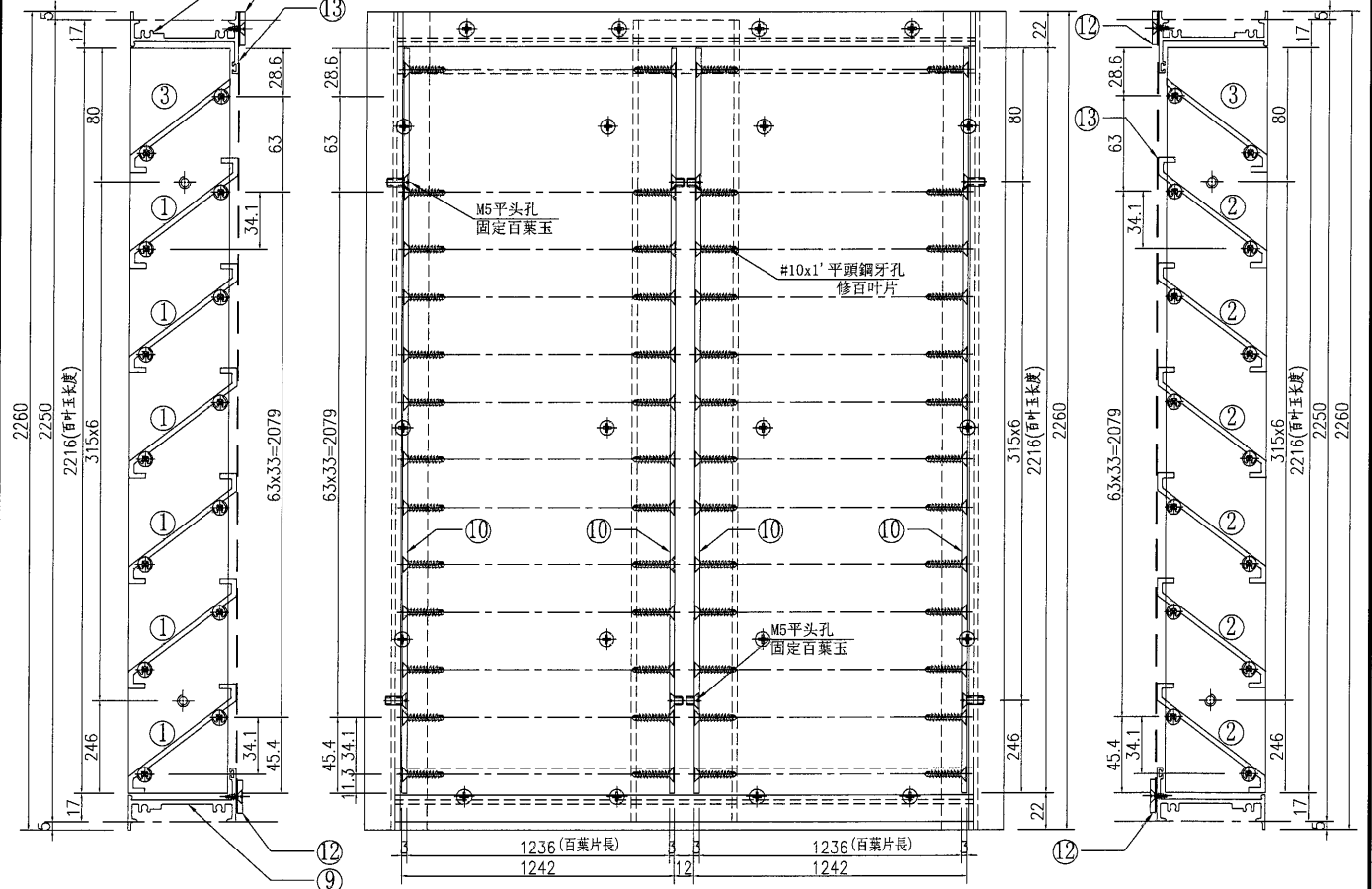

①號百葉加工圖

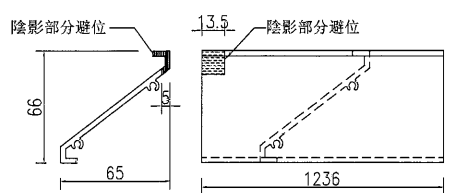

②號百葉加工圖

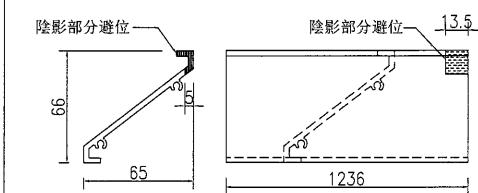

③號百葉加工圖

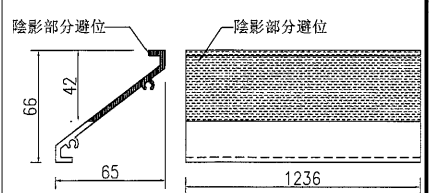

名稱	百葉組裝圖	制圖	吳沛瑜	2021.01.14	修改	
材料	詳見加工圖	復核			日期	
顏色	UCT534193SC-3 3COAT-深灰	批准			圖號	L50/UG



窗號	分格寬度L	分格高度H	雀仔網寬度	雀仔網高度	總幅數量	
L54/BF	1700	1350	781.5	1300	1	
序號	料號	名稱	出符	長度	單幅數量	加工說明
1	X85691	百葉片	避位	796	19	
2	X85691	百葉片	避位	796	19	
3	X85691	百葉片	避位	796	2	
4	X85679	生邊企	直口	1310	1	加工圖號J851-HBY-VBQ25
7	X85679	生邊企	直口	1310	1	加工圖號J851-HBY-VBQ26
8	X85697	百葉頂橫	避位	1624	1	加工圖號J851-HBY-HD17
9	X85697	百葉底橫	避位	1624	1	加工圖號J851-HBY-HDD17
10	PE00E4011	百葉玉企巴	直口	1266	4	
11	PE00E4006	20x3鋁巴	直口	1300	4	加工圖號J851-HBY-VL13
12	PE00E4006	20x3鋁巴	直口	740.5	4	加工圖號J851-HBY-HL5
13		雀仔網			2	

工程號 J-851 地盤 青衣明翹匯

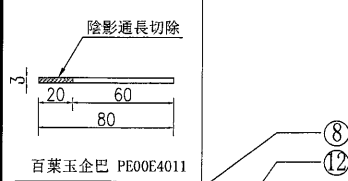

注：百葉框在廠組裝，百葉玉在廠組裝，百葉框與百葉玉散出地盤

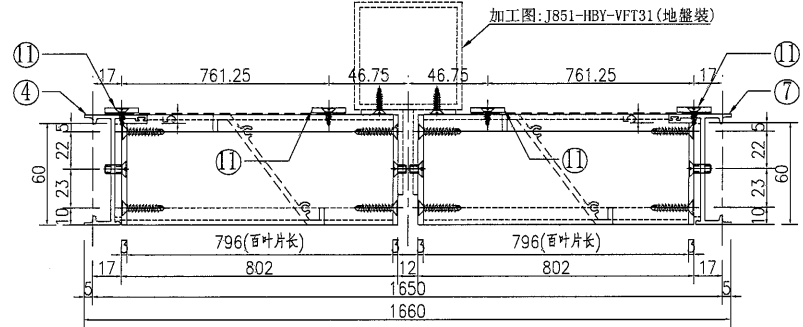
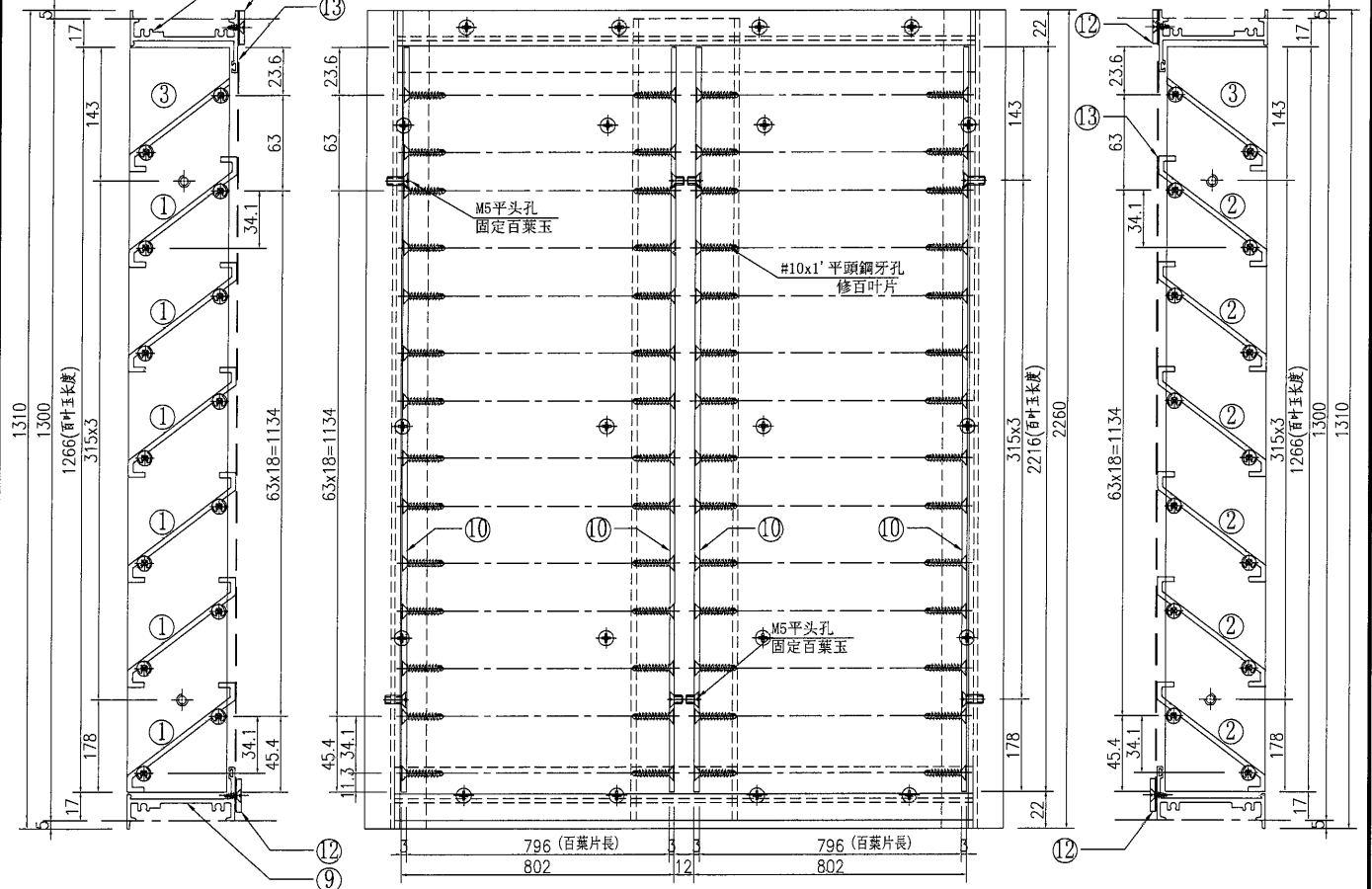

①號百葉加工圖

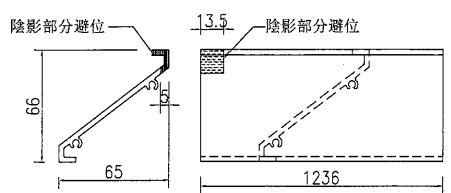

②號百葉加工圖

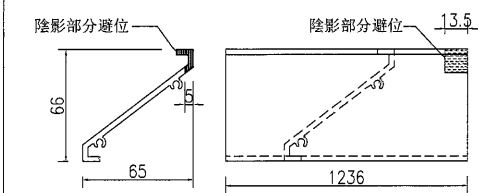

③號百葉加工圖

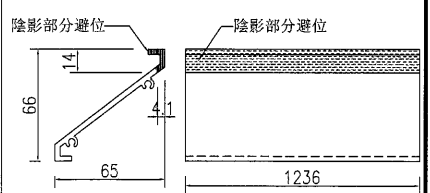

名稱	百葉組裝圖	制圖	吳祚瑜	2021.01.14	修改
材料	詳見加工圖	復核			日期
顏色	UCT534193SC-3 3COAT-深灰	批准			圖號 L54/BF

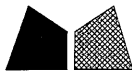

美特鋁質有限公司  
MIDI Aluminium Fabricator Ltd.

工程號 J-851 地盤 青衣明翹匯

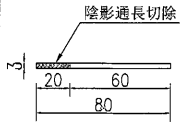

百葉玉企巴 PE00E4011

窗號	分格寬度L	分格高度H	雀仔網寬度	雀仔網高度	總幅數量
1/(A76/UG)	1800	700	1736	657.5	2
序號	料號	名稱	出筭長度	單幅數量	加工說明
1	X85691	百葉片	避位 1710	9	
2	X85691	百葉片	避位 1710	1	
3	X85679	生邊企	直口 677.5	1	加工圖號J851-HBY-VBQ80
4	X85679	生邊企	直口 677.5	1	加工圖號J851-HBY-VBQ81
5	X85697	百葉頂橫	避位 1724	1	加工圖號J851-HBY-HD91
6	X85697	百葉底橫	避位 1724	1	加工圖號J851-HBY-HDD91
7	PE00E4011	百葉玉企巴	直口 623.5	2	
8	PE00E4006	20x3鋁巴	直口 657.5	2	加工圖號J851-HBY-VL40
9	PE00E4006	20x3鋁巴	直口 1695	2	加工圖號J851-HBY-HL81
10		雀仔網		1	

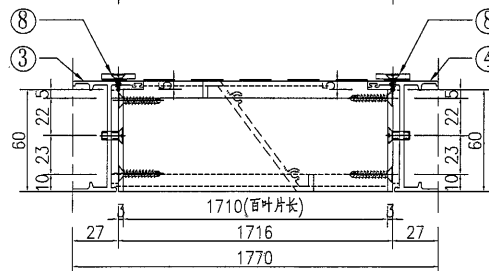
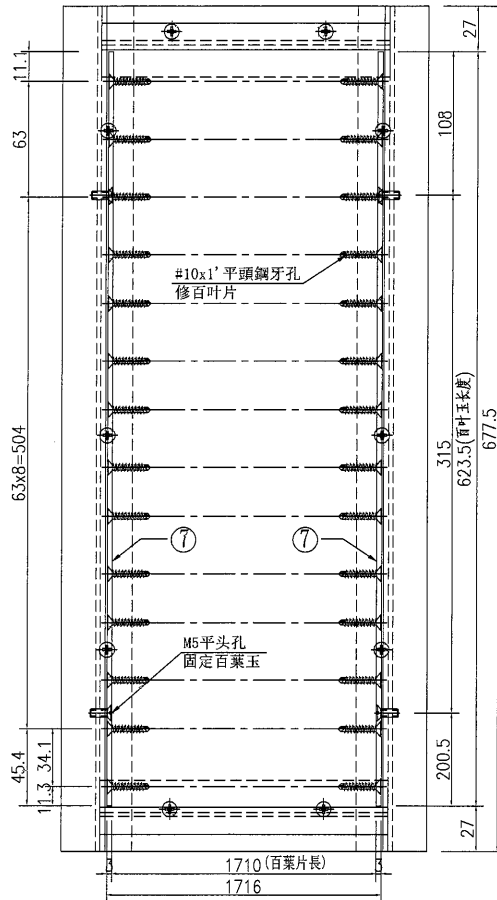
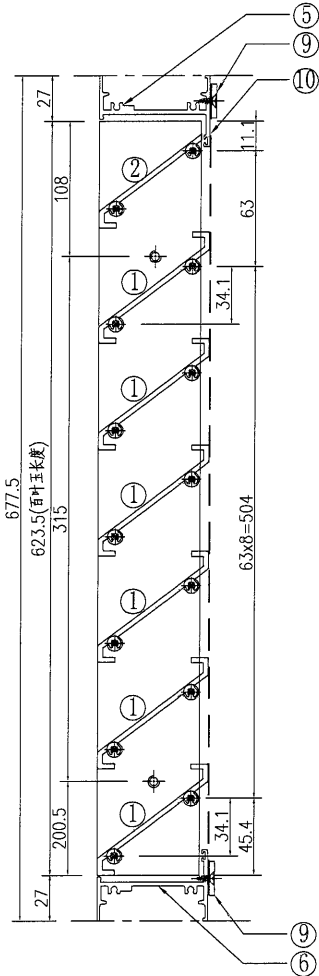

①號百葉加工圖

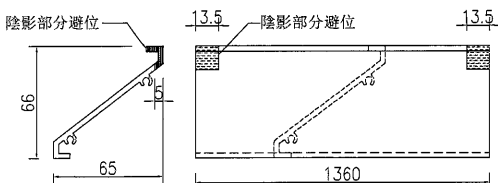

②號百葉加工圖

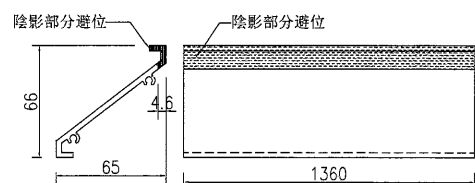

名稱	百葉組裝圖	制圖	吳沛瑜	2021.01.14	修改	
材料	詳見加工圖	復核			日期	
顏色	UCT534193SC-3 3COAT-深灰	批准			圖號	1/(A76/UG)



美特鋁質有限公司  
MIDI Aluminium Fabricator Ltd.

工程號 J-851 地盤 青衣明翹匯

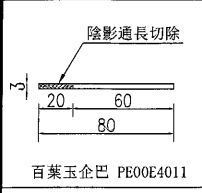

窗號	分格寬度L	分格高度H	雀仔網寬度	雀仔網高度	總幅數量	
2/(A76/UG)	1800	700	1736	665	1	
序號	料號	名稱	出筍	長度	單幅數量	加工說明
1	X85691	百葉片	避位	1710	9	
2	X85691	百葉片	避位	1710	1	
3	X85679	生邊企	直口	685	1	加工圖号J851-HBY-VBQ82
4	X85679	生邊企	直口	685	1	加工圖号J851-HBY-VBQ83
5	X85697	百葉頂橫	避位	1724	1	加工圖号J851-HBY-HD91
6	X85697	百葉底橫	避位	1724	1	加工圖号J851-HBY-HDD91
7	PE00E4011	百葉玉企巴	直口	631	2	
8	PE00E4006	20x3鋁巴	直口	665	2	加工圖号J851-HBY-VL41
9	PE00E4006	20x3鋁巴	直口	1695	2	加工圖号J851-HBY-HL81
10		雀仔網			1	

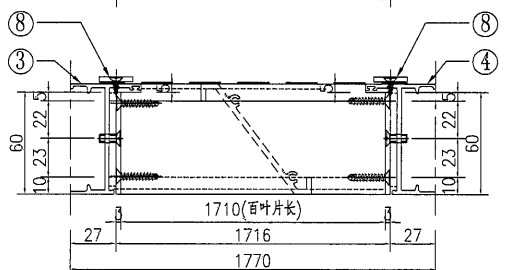
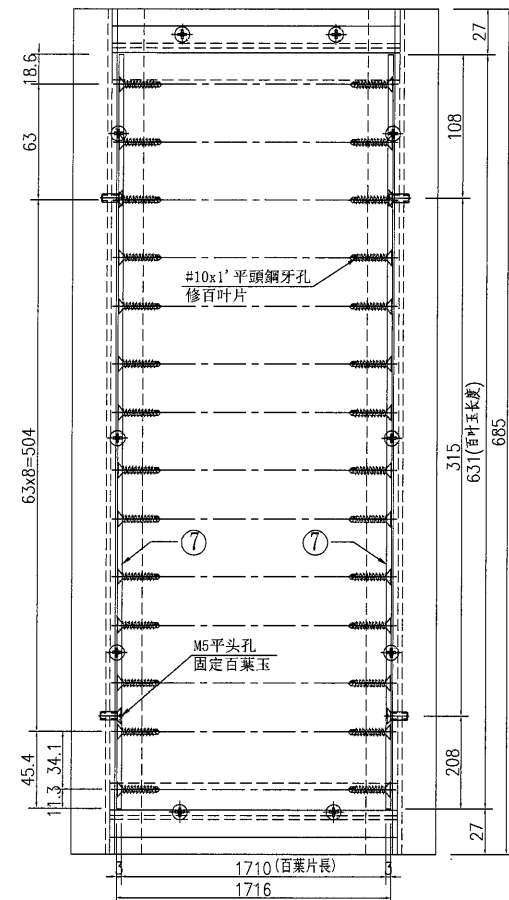
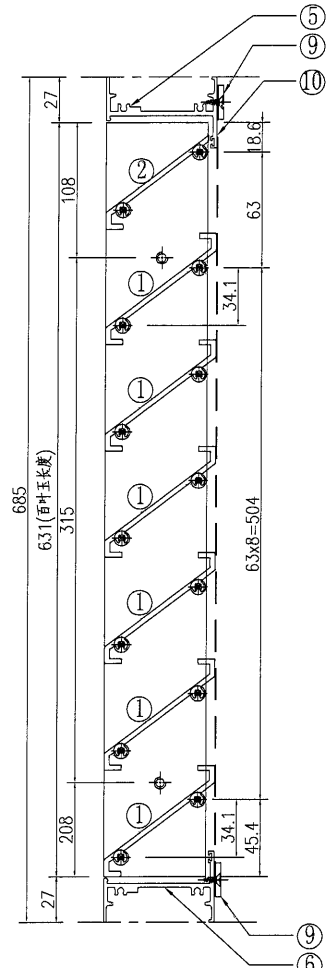

①號百葉加工圖

②號百葉加工圖

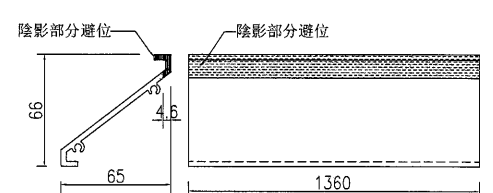
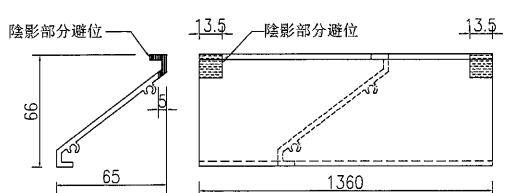

名稱	百葉組裝圖	制圖	吳沛瑜	2021.01.14	修改	
材料	詳見加工圖	復核			日期	
顏色	UCT534193SC-3 3COAT-深灰	批准			圖號	2/(A76/UG)





美特鋁質 有限公司  
MIDI Aluminium Fabricator Ltd.

工程號

J-851

地盤

青衣明翹匯

圖則編號  
57A

LOUVRE MARK	LS4 1 no.	LOCATION	SPRINKLER TANK FOR 12/72A
MATERIAL	PWZ 3 COATED ALUMINIUM LOUVRES AND FRAME		
REMARK	1. ALL STEEL WORKS SHOULD BE HOT DIP GALVANIZED AND COMPLETED WITH PAINT FINISH COLOR TO BE APPROVED BY ARCHITECT 2. (50% FREE AREA) 3. LOUVRE TO BE INSTALLED ON IN-SITU WALL UNLESS OTHERWISE STATED 4. WITH WIRE MESH		

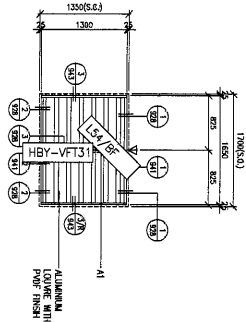

圖則編號  
57A

LOUVRE MARK	LS6 1 no.	LOCATION	EXHAUST AIR DUCT AT U/G/F (IN-SITU WALL)
MATERIAL	PWZ 3 COATED ALUMINIUM LOUVRES AND FRAME		
REMARK	1. ALL STEEL WORKS SHOULD BE HOT DIP GALVANIZED AND COMPLETED WITH PAINT FINISH COLOR TO BE APPROVED BY ARCHITECT 2. (50% FREE AREA) 3. LOUVRE TO BE INSTALLED ON IN-SITU WALL UNLESS OTHERWISE STATED 4. WITH WIRE MESH		

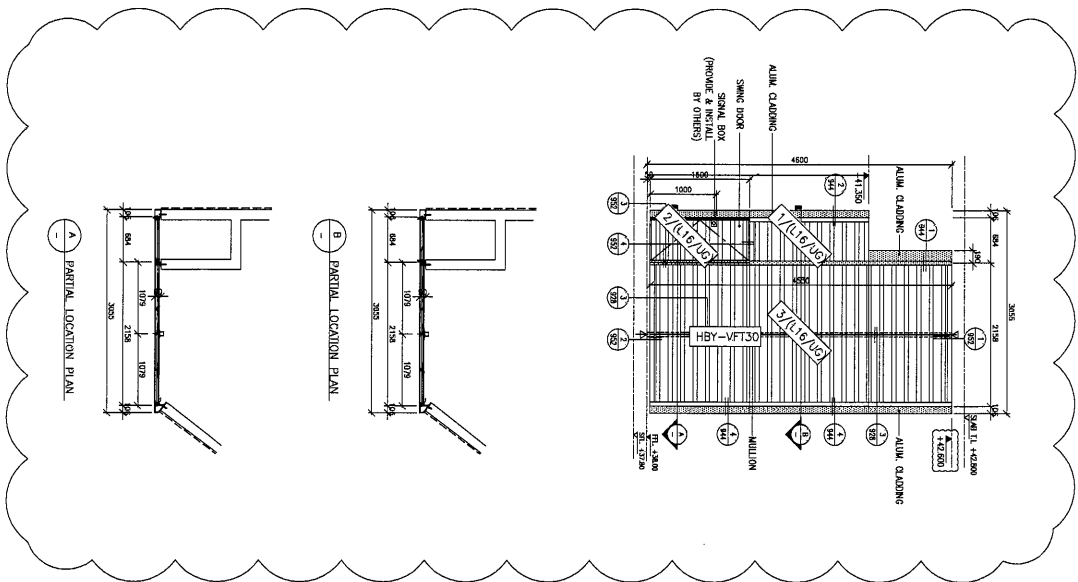

名稱	型材安裝位置圖	制圖	吳沛瑜	2021.01.14	修改		
材料		復核			日期		
顏色		批准			圖號	J851-HBY-XCW31	





