

工程指示 / 要求簡箋(E.I.)

工程指示編號：EI/ 2825 /20

修改版次：

工程編號：J851

工程名稱：青衣明翹滙

工程項目：外牆飾線鋁板(非標準層)廠用鋁件生產

收件人：生統

發件人：Joe Chan

日期：14/12/2020

要求提供 / 確認 事項：

- 初步鋁料 B.M.
- 加工拆圖，然後生產
- 尺寸表
- 正式鋁料 B.M.
- 技術上資料 / 指示
- 報價
- 配件 B.M.
- 樣辦或貨品說明書
- 分判合約
- 其他：_____

內容：

請依附件生產鋁摺件。

(用於 EI 2817 & EI 2824 加工)

請在 31/12/2020 前完成上列要求。

附有關圖紙 / 文件：

1 份 摺

以上項目為：

- 原合約工程包
- 原合約工程加 / 減賬
- 新工程報價

原因：-

分發東莞各部門：

- 生產技術總監 連附件
- 技術部 連附件
- 生產部 連附件
- 機械設計部 連附件
- 採購部 連附件
- 生產統籌部 連附件
- 梅軍
- 質檢部 連附件
- 會計部 連附件
- 報關組 連附件
- 其他 _____ 連附件

分發香港各部門：

- 行政部 連附件
- 會計部 連附件
- 統籌部 連附件
- 工程部地盤科文 連附件
- 採購部 連附件
- QS 部 連附件
- 維修部 連附件
- 其他 _____ 連附件

傳遞編號：

HK 2859 / 20

發件人簽署：

項目經理簽署：

 美特鋁質有限公司 MIDI Aluminium Fabricator Ltd.		工程號: 1851 地 盤: 青衣明翹匯	計算: 曾建平 核對:	日期: 2020/12/05	送呈: 施哥 副本:
工廠用鋁板B.M.表		項目類別: 鋁飾條	批准:	日期:	
BM編號:		總展開面積: 3.56		總V.F.: 1.60	此BM依據最新施工圖計算

序號	修改標示	鋁板編號	鋁板名稱	噴塗顏色	實用	後備	總數	單位	單件V.F. (M2)	總V.F. (M2)	單件展開面積(M2)	總展開面積 (M2)
1		J851-XW04	1.5mm 厚鋁板	MILL	50	0	50	件			0.03	1.34
2		J851-XW05			35	0	35	件				0.02
3		J851-LST-AA05	3mm 厚鋁板	TUC43350 白色	18	0	18	件	0.06	1.05	0.06	1.05
4		J851-LST-AA06 (深灰)			2	0	2	件	0.05	0.09	0.05	0.09
5		J851-LST-AA09			2	0	2	件	0.05	0.09	0.05	0.09
6		J851-LST-AA06 (沙)			4	0	4	件	0.05	0.18	0.05	0.18
7		J851-LST-AA11			4	0	4	件	0.05	0.18	0.05	0.18
8												
9												
10												
11												
12												
13												
14												
15							115	件		1.60		3.56

美特鋁質 有限公司
MIDI Aluminium Fabricator Ltd.

工程號 J851 地盤 青衣明邨

數量：18件

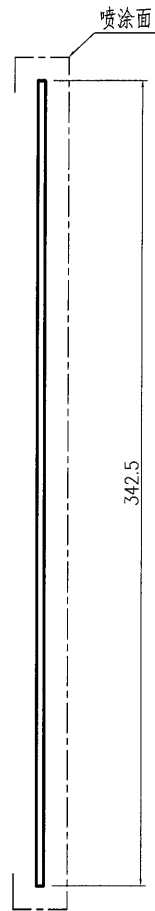
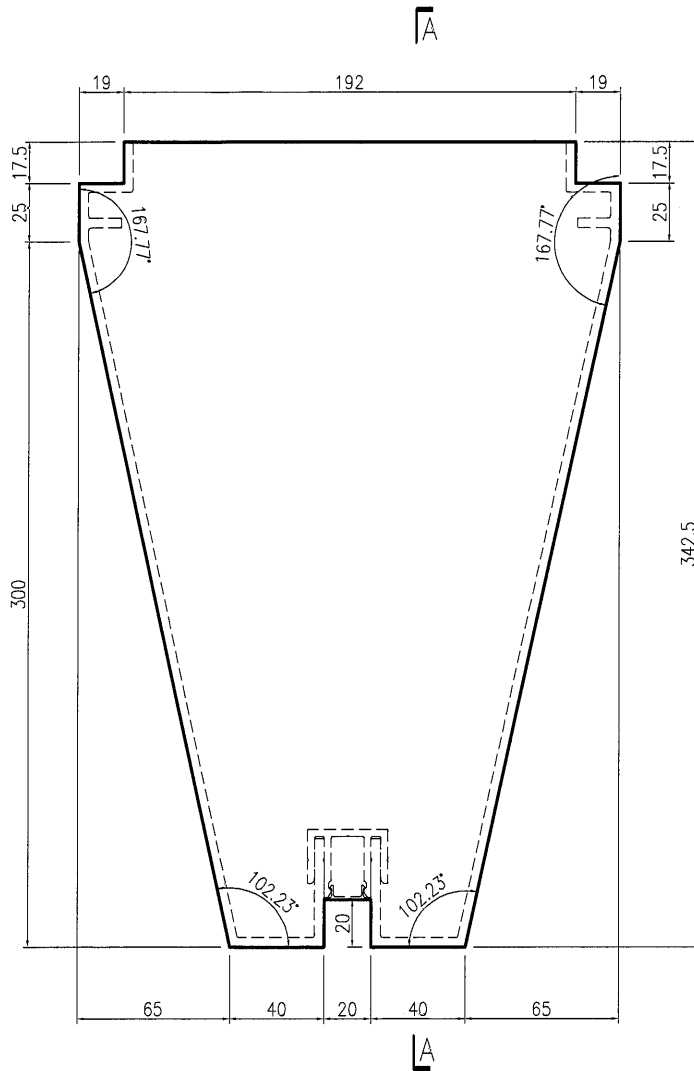

SECTION A-A

名稱	封口片加工圖	制圖	曾建平	2020-12-04	修改		
材料	3mm厚鋁板	復核			日期		
顏色	TUC43350 白色	批准			圖號	J851-LST-AA05	



美特鋁質 有限公司
MIDI Aluminium Fabricator Ltd.

工程號

J851

地盤

青衣明翹匯

數量: 2 件

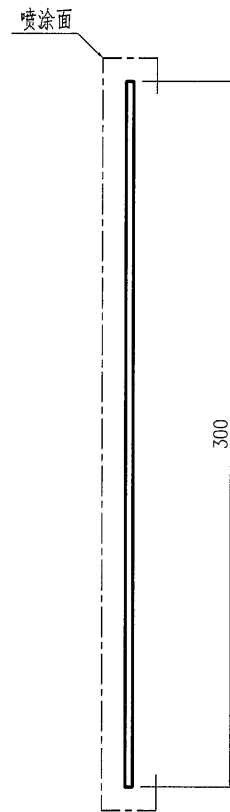
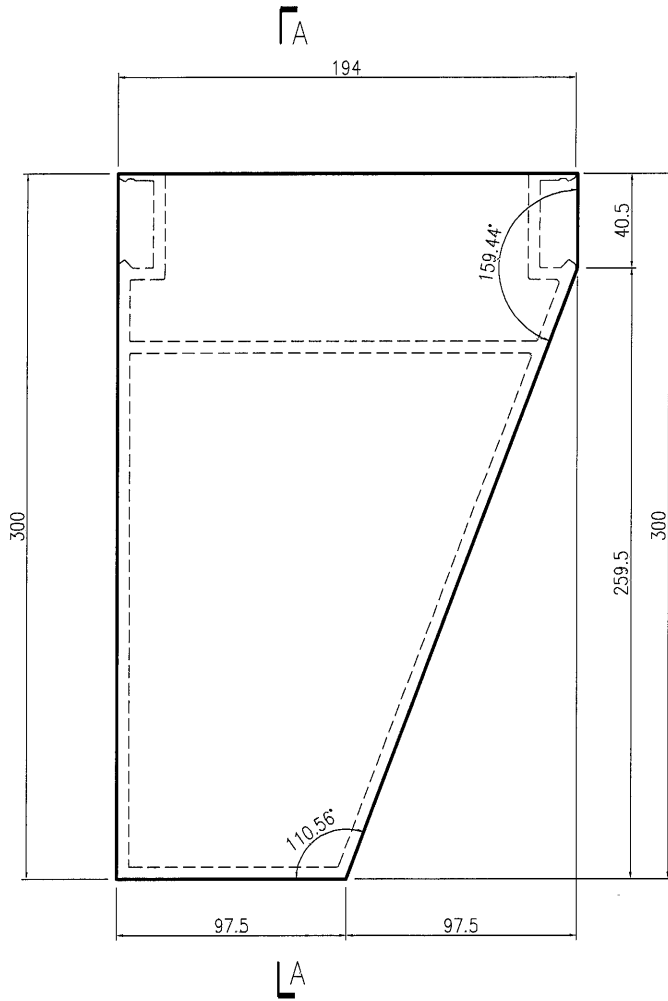

SECTION A-A

名稱	封口片加工圖	制圖	曾建平	2020-12-04	修改		
材料	3mm厚鋁板	復核			日期		
顏色	UCT534509SC-3 深灰色	批准			圖號	J851-LST-AA06 (FK)	

美特鋁質 有限公司
MIDI Aluminium Fabricator Ltd.

工程號 J851 地盤 青衣明翹匯

數量: 4件

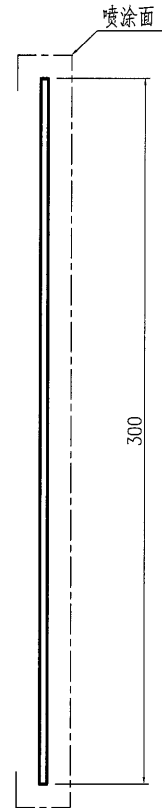
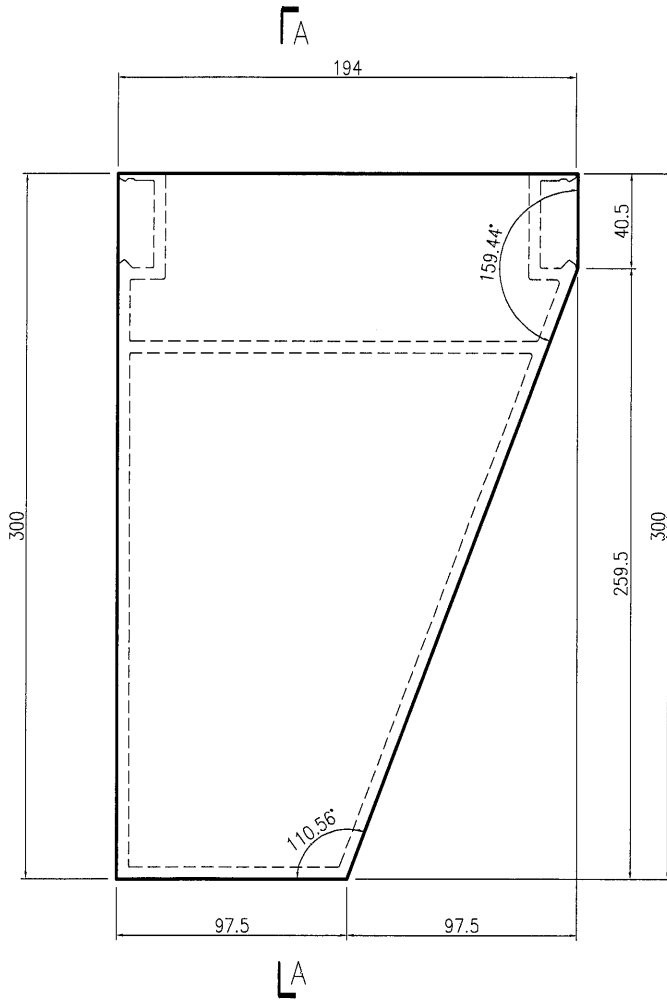

SECTION A-A

AA06
x
AA06

名稱	封口片加工圖	制圖	曾建平	2020-12-04	修改		
材料	3mm厚鋁板	復核			日期		
顏色	UCT807806 SC-3	批准			圖號	J851-LST-AA06 (抄)	

沙色

美特鋁質 有限公司
MIDI Aluminium Fabricator Ltd.

工程號 J851 地盤 青衣明翹匯

數量: 4件

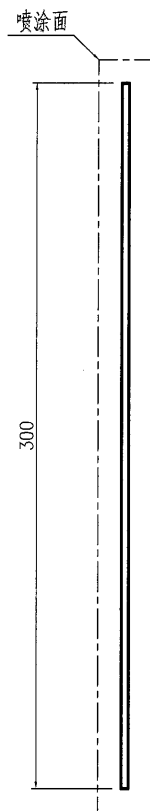
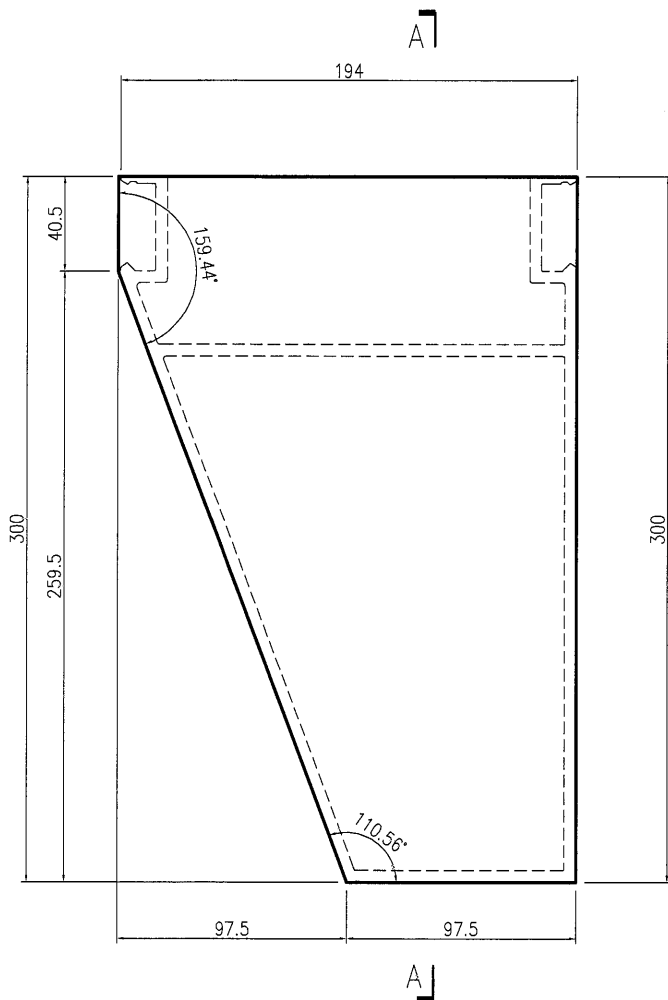

SECTION A-A

AA07
2
AA09

名稱	封口片加工圖	制圖	曾建平	2020-12-04	修改		
材料	3mm厚鋁板	復核			日期		
顏色	UCT807806SC-3 沙色	批准			圖號	J851-LST-AA09	

美特鋁質 有限公司
MIDI Aluminium Fabricator Ltd.

工程號 J851 地盤 青衣明翹匯

數量: 2件

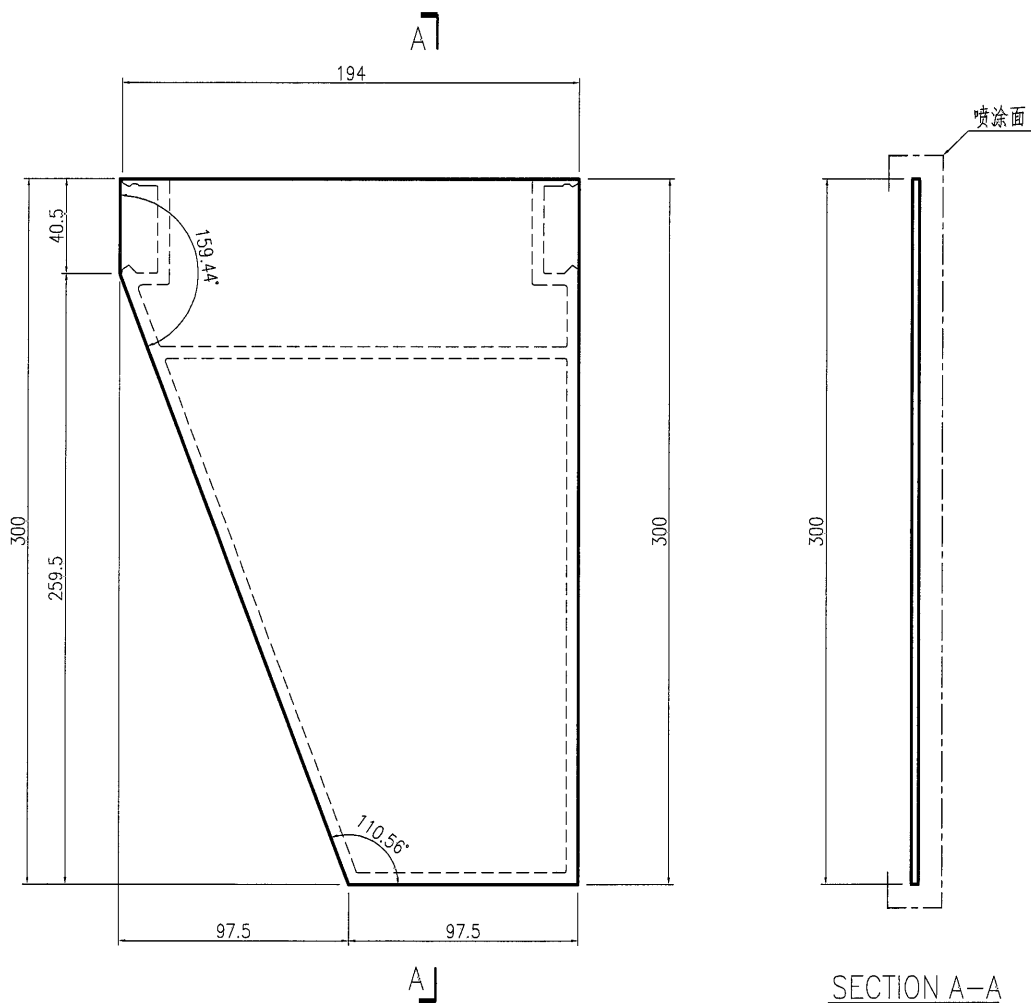

AA10
x
AA11

名稱	封口片加工圖	制圖	曾建平	2020-12-04	修改		
材料	3mm厚鋁板	復核			日期		
顏色	UCT807806SC-3 沙色	批准			圖號	J851-LST-AA11	

美特鋁質 有限公司
 MIDI Aluminium Fabricator Ltd.

工程號	J851	地盤	青衣明趵匯
-----	------	----	-------

产品编号	L(mm)	数量	A	N	M	B	N1	M1	备注
		50							

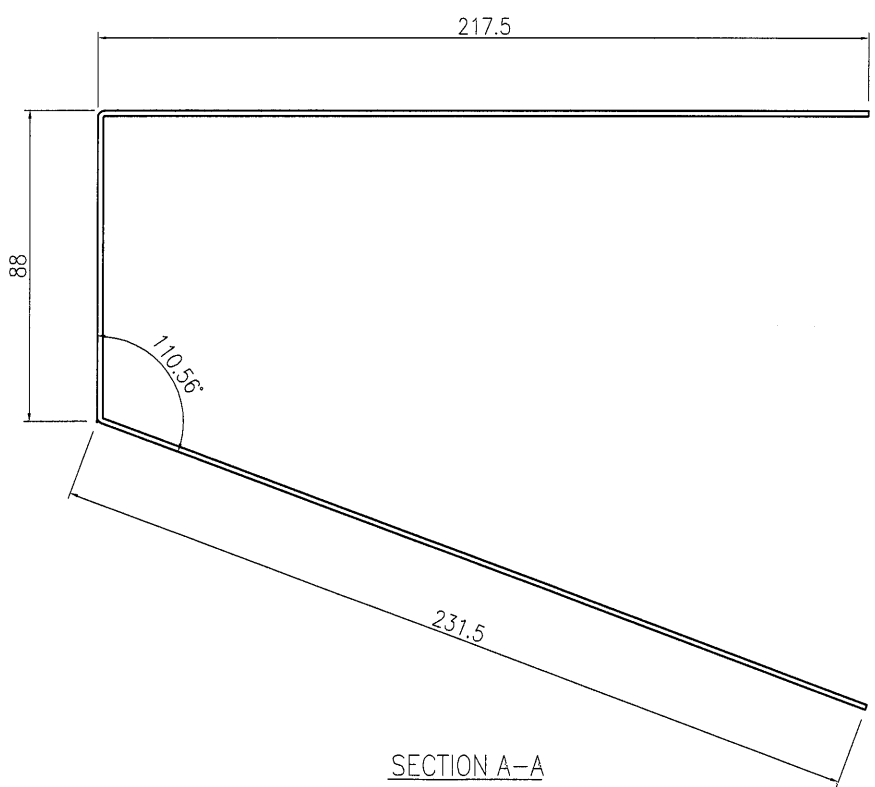
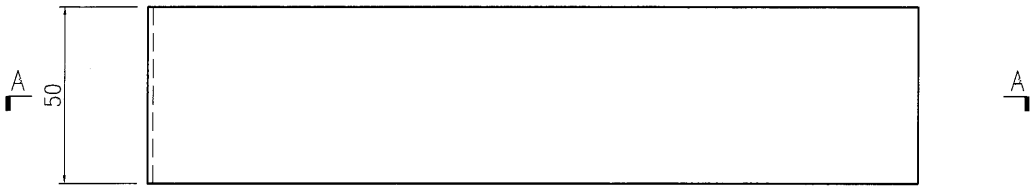

名稱	鋁套芯加工圖	制圖	曾建平	2020-09-15	修改			
材料	1.5mm厚鋁板	復核			日期			
顏色	MILL	批准			圖號	J851-XW04		



美特鋁質 有限公司
 MIDI Aluminium Fabricator Ltd.

产品编号	L(mm)	数量	A	N	M	B	N1	M1	备注
		35							

工程號	J851	地盤	青衣明窰匯
-----	------	----	-------

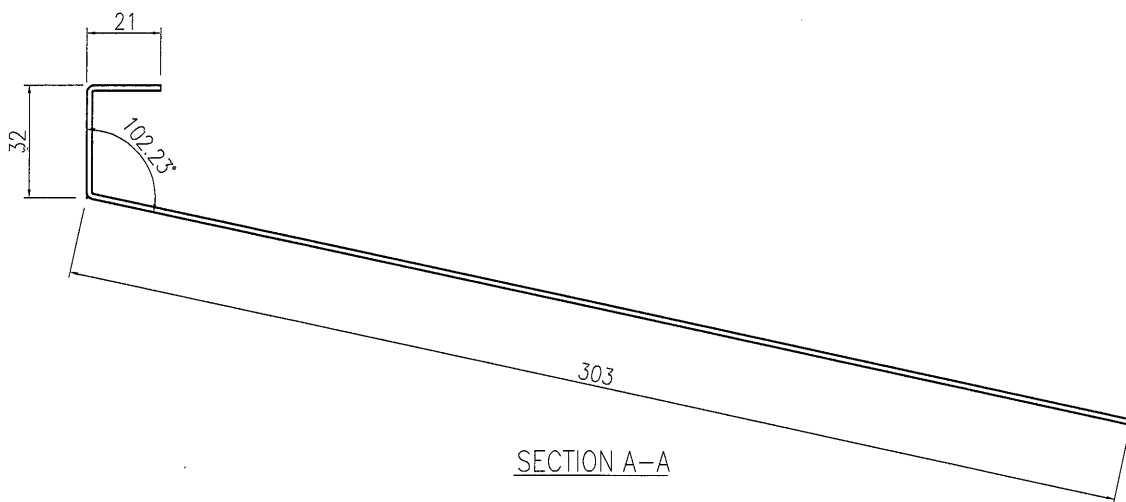
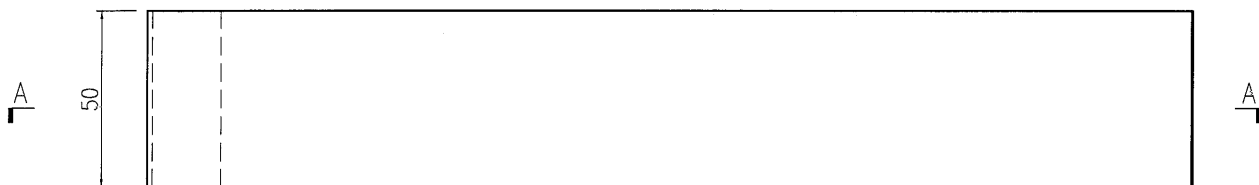

名稱	鋁套芯加工圖	制圖	曾建平	2020-09-15	修改			
材料	1.5mm厚鋁板	復核			日期			
顏色	MILL	批准			圖號	J851-XW05		