

工程指示 / 要求簡箋(E.I.)

工程指示編號：EI/ 2786 120 修改版次：
 工程編號：J851 工程名稱：青衣明翹滙
 工程項目：外牆飾線鋁板項目地盤用鋁板生產(2/F-3/F)
 收件人：生統 發件人：Joe Chan 日期：7/12/2020

要求提供 / 確認 事項：

- | | | |
|------------------------------------|-------------------------------------|-------------------------------|
| <input type="checkbox"/> 初步鋁料 B.M. | <input type="checkbox"/> 加工拆圖，然後生產 | <input type="checkbox"/> 尺寸表 |
| <input type="checkbox"/> 正式鋁料 B.M. | <input type="checkbox"/> 技術上資料 / 指示 | <input type="checkbox"/> 報價 |
| <input type="checkbox"/> 配件 B.M. | <input type="checkbox"/> 樣辦或貨品說明書 | <input type="checkbox"/> 分判合約 |
| <input type="checkbox"/> 其他：_____ | | |

判頭：成利用

內容：

請依附件資料，生產鋁板，按附件 M0 出貨。
 標籤要求：標示鋁板樓層 (請參考位置圖)
 ☆ 大樓沒有 4/F, 13/F, 14/F, 24/F

請在 3/11/2020 前完成上列要求。農曆新年前必須釐好 M01

附有關圖紙 / 文件：

1 + 54頁

以上項目為：

- 原合約工程包 原合約工程加 / 減賬 新工程報價

原因：-

分發東莞各部門：

- | | | | |
|--|---|---|---|
| <input type="checkbox"/> 生產技術總監 <input type="checkbox"/> 連附件 | <input type="checkbox"/> 技術部 <input type="checkbox"/> 連附件 | <input type="checkbox"/> 生產部 <input type="checkbox"/> 連附件 | <input type="checkbox"/> 機械設計部 <input type="checkbox"/> 連附件 |
| <input type="checkbox"/> 採購部 <input type="checkbox"/> 連附件 | <input checked="" type="checkbox"/> 生產統籌部 <input checked="" type="checkbox"/> 連附件 | 梅軍 | |
| <input type="checkbox"/> 質檢部 <input type="checkbox"/> 連附件 | <input type="checkbox"/> 會計部 <input type="checkbox"/> 連附件 | <input type="checkbox"/> 報關組 <input type="checkbox"/> 連附件 | <input checked="" type="checkbox"/> 其他 <input checked="" type="checkbox"/> 小羅 <input checked="" type="checkbox"/> 連附件 |

分發香港各部門：

- | | | | | |
|---|--|---|---|----|
| <input type="checkbox"/> 行政部 <input type="checkbox"/> 連附件 | <input type="checkbox"/> 會計部 <input type="checkbox"/> 連附件 | <input type="checkbox"/> 統籌部 <input type="checkbox"/> 連附件 | <input checked="" type="checkbox"/> 工程部地盤科文 <input checked="" type="checkbox"/> 連附件 | 積哥 |
| <input type="checkbox"/> 採購部 <input type="checkbox"/> 連附件 | <input type="checkbox"/> QS 部 <input type="checkbox"/> 連附件 | <input type="checkbox"/> 維修部 <input type="checkbox"/> 連附件 | <input type="checkbox"/> 其他 _____ <input type="checkbox"/> 連附件 | |

傳遞編號：

HK 2802/20

發件人簽署：

項目經理簽署：

U

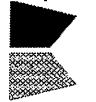
 美特鋁質 有限公司 MIDI Aluminium Fabricator Ltd.		工程號:	J-851	計算:	黃漢卿	日期:	3/12/2020	送呈:	施哥				
地盤用鋁折件B.M.表		地盤名稱:	青衣明耀匯	核對:	王禮秋	日期:	3/12/2020	副本:					
B.M.編號:	判頭: 成利用	項目類別:	裝飾條	批准:		日期:							
序號	鋁板圖號	鋁板名稱	顏色	實用	後備	總數	總重量	單件展開面積 平方米	總展開面積 平方米	單件V.F. 平方米	總V.F. 平方米	備註	
1	J851-AI2b-LB1	3mm厚鋁板	UCT534509SC-3 深灰色	26	0	26	125.745	0.595	15.467	0.510	13.258	MO-1 出貨	
2	J851-AI2b-LB2	3mm厚鋁板	UCT534509SC-3 深灰色	26	0	26	310.704	1.470	38.217	1.329	34.562		
3	J851-AI2b-LB3	3mm厚鋁板	UCT534509SC-3 深灰色	26	0	26	118.854	0.562	14.619	0.467	12.145		
4	J851-AI2b-LB4	3mm厚鋁板	UCT534509SC-3 深灰色	26	0	26	293.676	1.389	36.122	1.218	31.660		
5	J851-AI2b-LB5	3mm厚鋁板	UCT534509SC-3 深灰色	26	0	26	40.964	0.194	5.039	0.128	3.317		
6	J851-AI2b-LB6	3mm厚鋁板	UCT534509SC-3 深灰色	26	0	26	104.869	0.496	12.899	0.333	8.648		
7	J851-AI2b-LB7	3mm厚鋁板	UCT534509SC-3 深灰色	26	0	26	2.293	0.011	0.282	0.104	2.699		
8	J851-AI2b-LB8	3mm厚鋁板	UCT534509SC-3 深灰色	26	0	26	75.029	0.355	9.229	0.271	7.036		
9	J851-AI4-LB1	3mm厚鋁板	UCT534509SC-3 深灰色	13	0	13	89.690	0.849	11.032	0.709	9.221		MO-2 出貨
10	J851-AI4-LB2	3mm厚鋁板	UCT534509SC-3 深灰色	13	0	13	221.614	2.097	27.259	1.849	24.038		
11	J851-AI4R-LB1	3mm厚鋁板	UCT534509SC-3 深灰色	13	0	13	89.690	0.849	11.032	0.709	9.221		
12	J851-AI4R-LB2	3mm厚鋁板	UCT534509SC-3 深灰色	13	0	13	221.614	2.097	27.259	1.849	24.038		
13	J851-AI4b-LB1	3mm厚鋁板	UCT534509SC-3 深灰色	13	0	13	79.702	0.754	9.803	0.623	8.096		MO-3 出貨
14	J851-AI4b-LB2	3mm厚鋁板	UCT534509SC-3 深灰色	13	0	13	196.935	1.863	24.223	1.624	21.107		
15	J851-AI4bR-LB1	3mm厚鋁板	UCT534509SC-3 深灰色	26	0	26	159.404	0.754	19.607	0.623	16.193		
16	J851-AI4bR-LB2	3mm厚鋁板	UCT534509SC-3 深灰色	26	0	26	393.871	1.863	48.447	1.624	42.214		
17	J851-AI4c-LB1	3mm厚鋁板	UCT534509SC-3 深灰色	13	0	13	99.677	0.943	12.260	0.796	10.345		MO-4 出貨
18	J851-AI4c-LB2	3mm厚鋁板	UCT534509SC-3 深灰色	13	0	13	246.293	2.330	30.294	2.075	26.970		
19	J851-AI4d-LB1	3mm厚鋁板	UCT534509SC-3 深灰色	52	0	52	298.832	0.707	36.757	0.580	30.137		
20	J851-AI4d-LB2	3mm厚鋁板	UCT534509SC-3 深灰色	52	0	52	738.384	1.747	90.822	1.511	78.564		
				A/C Code:		總V.F.:	1078.264	總重量:	14344.97	此BM依據大圖計算			

(2)

美特鋁質 有限公司 MTDI Aluminium Fabricator Ltd		工程號:	J-851	計算:	黃漢卿	日期:	3/12/2020	送呈:	施哥			
地盤用鋁折件B.M.表		地盤名稱:	青衣明邨匯	核對:	王禮秋	日期:	3/12/2020	副本:				
BM編號:	判頭: 成利用	項目類別:	裝飾條	批准:		日期:						
	修改版次:	A/C Code:				總V.F.:	1078.264	總重量:	14344.97			
21	J851-AL4dR-LB1	3mm/厚鋁板	UCT534509SC-3 深灰色	26	0	26	149.416	0.707	18.378	0.580	15.068	MO-2 出貨
22	J851-AL4dR-LB2	3mm/厚鋁板	UCT534509SC-3 深灰色	26	0	26	369.192	1.747	45.411	1.511	39.282	
23	J851-AL4e-LB1	3mm/厚鋁板	UCT534509SC-3 深灰色	13	0	13	69.714	0.660	8.575	0.536	6.972	MO-2 出貨
24	J851-AL4e-LB2	3mm/厚鋁板	UCT534509SC-3 深灰色	13	0	13	172.257	1.630	21.188	1.398	18.175	
25	J851-AL4eR-LB1	3mm/厚鋁板	UCT534509SC-3 深灰色	13	0	13	69.714	0.660	8.575	0.536	6.972	
26	J851-AL4eR-LB2	3mm/厚鋁板	UCT534509SC-3 深灰色	13	0	13	172.257	1.630	21.188	1.398	18.175	
27	J851-AL10-LB1	3mm/厚鋁板	UCT534509SC-3 深灰色	13	0	13	59.427	0.562	7.310	0.454	5.904	
28	J851-AL10-LB2	3mm/厚鋁板	UCT534509SC-3 深灰色	13	0	13	146.838	1.389	18.061	1.184	15.390	
29	J851-AL10-LB3	3mm/厚鋁板	UCT534509SC-3 深灰色	13	0	13	20.619	0.195	2.536	0.138	1.799	
30	J851-AL10-LB4	3mm/厚鋁板	UCT534509SC-3 深灰色	13	0	13	51.470	0.487	6.331	0.361	4.690	
31	J851-AL10-LB5	3mm/厚鋁板	UCT534509SC-3 深灰色	13	0	13	26.187	0.248	3.221	0.164	2.137	
32	J851-AL10-LB6	3mm/厚鋁板	UCT534509SC-3 深灰色	13	0	13	65.118	0.616	8.010	0.428	5.570	
33	J851-AL10-LB7	3mm/厚鋁板	UCT534509SC-3 深灰色	13	0	13	25.469	0.241	3.133	0.151	1.968	
34	J851-AL10-LB8	3mm/厚鋁板	UCT534509SC-3 深灰色	13	0	13	62.930	0.595	7.741	0.395	5.130	
35	J851-AL10-LB9	3mm/厚鋁板	UCT534509SC-3 深灰色	13	0	13	69.714	0.660	8.575	0.536	6.972	
36	J851-AL10-LB10	3mm/厚鋁板	UCT534509SC-3 深灰色	13	0	13	172.257	1.630	21.188	1.398	18.175	MO-4 出貨
37	J851-AL10a-LB1	3mm/厚鋁板	UCT534509SC-3 深灰色	13	0	13	59.427	0.562	7.310	0.454	5.904	
38	J851-AL10a-LB2	3mm/厚鋁板	UCT534509SC-3 深灰色	13	0	13	146.838	1.389	18.061	1.184	15.390	
39	J851-AL10a-LB3	3mm/厚鋁板	UCT534509SC-3 深灰色	13	0	13	20.619	0.195	2.536	0.138	1.799	
40	J851-AL10a-LB4	3mm/厚鋁板	UCT534509SC-3 深灰色	13	0	13	51.470	0.487	6.331	0.361	4.690	
41	J851-AL10a-LB5	3mm/厚鋁板	UCT534509SC-3 深灰色	13	0	13	26.187	0.248	3.221	0.164	2.137	
42	J851-AL10a-LB6	3mm/厚鋁板	UCT534509SC-3 深灰色	13	0	13	65.118	0.616	8.010	0.428	5.570	

(13)

美特鋁質 有限公司 MIDI Aluminium Fabricator Ltd.		工程號:	J-851	計算:	黃漢卿	日期:	3/12/2020	送呈:	施哥				
地盤用鋁折件B.M.表		地盤名稱:	青衣明耀匯	核對:	王禮秋	日期:	3/12/2020	副本:					
BM編號:	判項: 成利用	修改版次:	裝飾條	批准:	日期:	總V.F.:	1078.264	總重量:	14344.97				
				A/C Code:					此BM依據大圖計算				
43	J851-AL10a-LB7	3mm	厚鋁板	UCT534509SC-3 深灰色	13	0	13	25.469	0.241	3.133	0.151	1.968	MO-2 出貨
44	J851-AL10a-LB8	3mm	厚鋁板	UCT534509SC-3 深灰色	13	0	13	62.930	0.595	7.741	0.395	5.130	
45	J851-AL10a-LB9	3mm	厚鋁板	UCT534509SC-3 深灰色	13	0	13	51.936	0.491	6.388	0.407	5.285	
46	J851-AL10a-LB10	3mm	厚鋁板	UCT534509SC-3 深灰色	13	0	13	128.329	1.214	15.785	1.060	13.778	
47									小計	768.603	小計	647.500	
48	J851-AL4-LB1W	3mm	厚鋁板	TUC43350 白色	13	0	13	89.690	0.849	11.032	0.709	9.221	MO-2 出貨
49	J851-AL4-LB2W	3mm	厚鋁板	TUC43350 白色	13	0	13	221.614	2.097	27.259	1.849	24.038	
50	J851-AL4R-LB1W	3mm	厚鋁板	TUC43350 白色	13	0	13	89.690	0.849	11.032	0.709	9.221	
51	J851-AL4R-LB2W	3mm	厚鋁板	TUC43350 白色	13	0	13	221.614	2.097	27.259	1.849	24.038	
52	J851-AL4b-LB1W	3mm	厚鋁板	TUC43350 白色	13	0	13	79.702	0.754	9.803	0.623	8.096	MO-3 出貨
53	J851-AL4b-LB2W	3mm	厚鋁板	TUC43350 白色	13	0	13	196.935	1.863	24.223	1.624	21.107	
54	J851-AL4bR-LB1W	3mm	厚鋁板	TUC43350 白色	26	0	26	159.404	0.754	19.607	0.623	16.193	
55	J851-AL4bR-LB2W	3mm	厚鋁板	TUC43350 白色	26	0	26	393.871	1.863	48.447	1.624	42.214	
56	J851-AL4c-LB1W	3mm	厚鋁板	TUC43350 白色	13	0	13	99.677	0.943	12.260	0.796	10.345	MO-4 出貨
57	J851-AL4c-LB2W	3mm	厚鋁板	TUC43350 白色	13	0	13	246.293	2.330	30.294	2.075	26.970	
58	J851-AL4e-LB1W	3mm	厚鋁板	TUC43350 白色	13	0	13	69.714	0.660	8.575	0.536	6.972	
59	J851-AL4e-LB2W	3mm	厚鋁板	TUC43350 白色	13	0	13	172.257	1.630	21.188	1.398	18.175	
60	J851-AL4eR-LB1W	3mm	厚鋁板	TUC43350 白色	13	0	13	69.714	0.660	8.575	0.536	6.972	MO-2 出貨
61	J851-AL4eR-LB2W	3mm	厚鋁板	TUC43350 白色	13	0	13	172.257	1.630	21.188	1.398	18.175	
62	J851-AL10-LB1W	3mm	厚鋁板	TUC43350 白色	13	0	13	59.427	0.562	7.310	0.454	5.904	
63	J851-AL10-LB2W	3mm	厚鋁板	TUC43350 白色	13	0	13	146.838	1.389	18.061	1.184	15.390	
64	J851-AL10-LB3W	3mm	厚鋁板	TUC43350 白色	13	0	13	20.619	0.195	2.536	0.138	1.799	

(4)

美特鋁質 有限公司 MTDI Aluminium Fabricator Ltd.		工程號:	J-851	計算:	黃漢卿	日期:	3/12/2020	送呈:	施哥			
地盤用鋁折件B.M.表		地盤名稱:	青衣明邨匯	核對:	王禮秋	日期:	3/12/2020	副本:				
BM編號:	判頭: 成利用	項目類別:	裝飾條	批准:		日期:						
		修改版次:		A/C Code:		總V.F.:	1078.264	總重量:	14344.97			
									此BM依據大圖計算			
65	J851-AL10-LB4/W	3mm厚鋁板	TUC43350 白色	13	0	13	51.470	0.487	6.331	0.361	4.690	MO-4 出貨
66	J851-AL10-LB5/W	3mm厚鋁板	TUC43350 白色	13	0	13	26.187	0.248	3.221	0.164	2.137	
67	J851-AL10-LB6/W	3mm厚鋁板	TUC43350 白色	13	0	13	65.118	0.616	8.010	0.428	5.570	
68	J851-AL10-LB7/W	3mm厚鋁板	TUC43350 白色	13	0	13	25.469	0.241	3.133	0.151	1.968	
69	J851-AL10-LB8/W	3mm厚鋁板	TUC43350 白色	13	0	13	62.930	0.595	7.741	0.395	5.130	
70	J851-AL10-LB9/W	3mm厚鋁板	TUC43350 白色	13	0	13	69.714	0.660	8.575	0.536	6.972	
71	J851-AL10-LB10/W	3mm厚鋁板	TUC43350 白色	13	0	13	172.257	1.630	21.188	1.398	18.175	
72	J851-AL10a-LB1/W	3mm厚鋁板	TUC43350 白色	13	0	13	59.427	0.562	7.310	0.454	5.904	
73	J851-AL10a-LB2/W	3mm厚鋁板	TUC43350 白色	13	0	13	146.838	1.389	18.061	1.184	15.390	
74	J851-AL10a-LB3/W	3mm厚鋁板	TUC43350 白色	13	0	13	20.619	0.195	2.536	0.138	1.799	
75	J851-AL10a-LB4/W	3mm厚鋁板	TUC43350 白色	13	0	13	51.470	0.487	6.331	0.361	4.690	
76	J851-AL10a-LB5/W	3mm厚鋁板	TUC43350 白色	13	0	13	26.187	0.248	3.221	0.164	2.137	
77	J851-AL10a-LB6/W	3mm厚鋁板	TUC43350 白色	13	0	13	65.118	0.616	8.010	0.428	5.570	
78	J851-AL10a-LB7/W	3mm厚鋁板	TUC43350 白色	13	0	13	25.469	0.241	3.133	0.151	1.968	
79	J851-AL10a-LB8/W	3mm厚鋁板	TUC43350 白色	13	0	13	62.930	0.595	7.741	0.395	5.130	
80	J851-AL10a-LB9/W	3mm厚鋁板	TUC43350 白色	13	0	13	51.936	0.491	6.388	0.407	5.285	
81	J851-AL10a-LB10/W	3mm厚鋁板	TUC43350 白色	13	0	13	128.329	1.214	15.785	1.060	13.778	
82								小計	445.361	小計	371.124	
83	J851-LB-LC1	2mm厚鋁板	TUC43350 白色	104	0	104	901.290	1.066	110.860	0.055	5.757	MO-1 出貨
84	J851-LB-LC1a	2mm厚鋁板	TUC43350 白色	104	0	104	2226.998	2.634	273.924	0.144	15.009	
85								小計	384.783	小計	20.767	
86	J851-LB-LC2	2mm厚鋁板	UCT534509SC-3 深灰色	174	0	174	152.397	0.108	18.745	0.055	9.633	

(5)

 美特鋁質 有限公司 MIDI Aluminium Fabricator Ltd.		工程號:	J-851	計算:	黃漢卿	日期:	3/12/2020	送呈:	施哥			
地盤用鋁折件B.M.表		地盤名稱:	青衣明麗匯	核對:	王禮秋	日期:	3/12/2020	副本:				
BM編號:	判頭: 成利用	修改版次:	裝飾條	批准:		日期:						
87	J851-LB-LC2a	2mm厚鋁板	UC1534509SC-3 深灰色	179	0	179	387.378	0.266	47.648	0.144	25.833	MO-1 出貨
88	J851-LB-LC3	2mm厚鋁板	UC1534509SC-3 深灰色	26	0	26	232.614	1.100	28.612	0.036	0.945	
89	J851-LB-LC3a	2mm厚鋁板	UC1534509SC-3 深灰色	26	0	26	574.765	2.719	70.697	0.095	2.462	
								小計	165.702	小計	38.873	
						總重	14344.967	總展開	1764.449	總V.F	1078.264	
				A/C Code:		總V.F:	1078.264	總重量:	14344.97	此BM依據大圖計算		

工程號 J-851 地盤 青衣明艸園

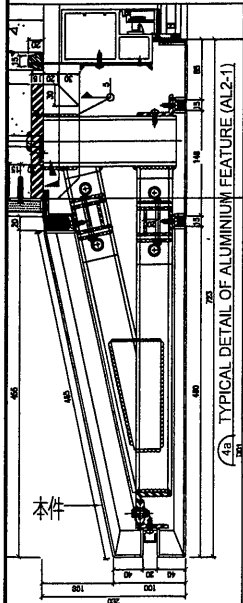
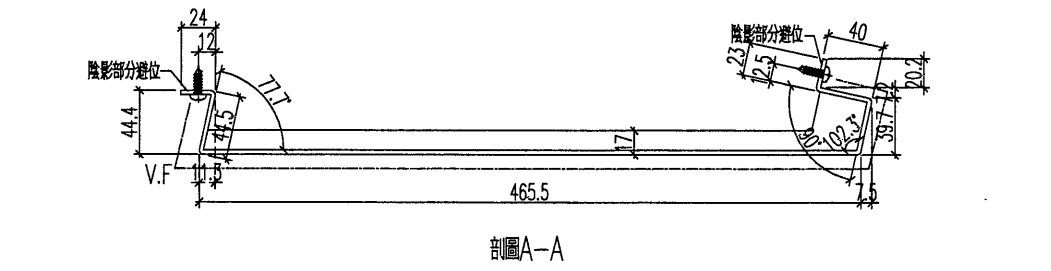
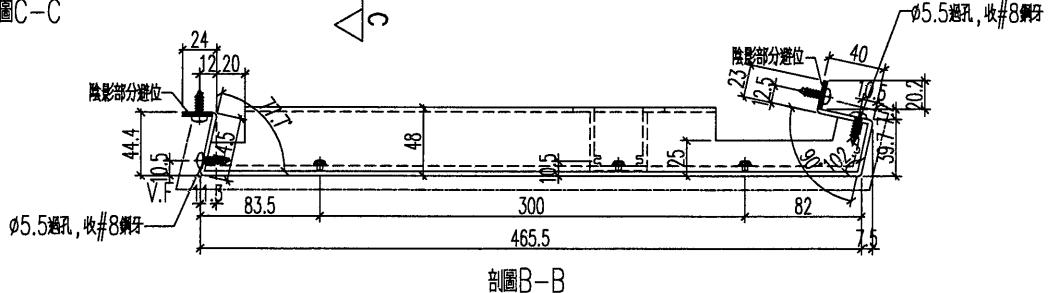
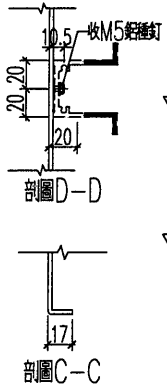
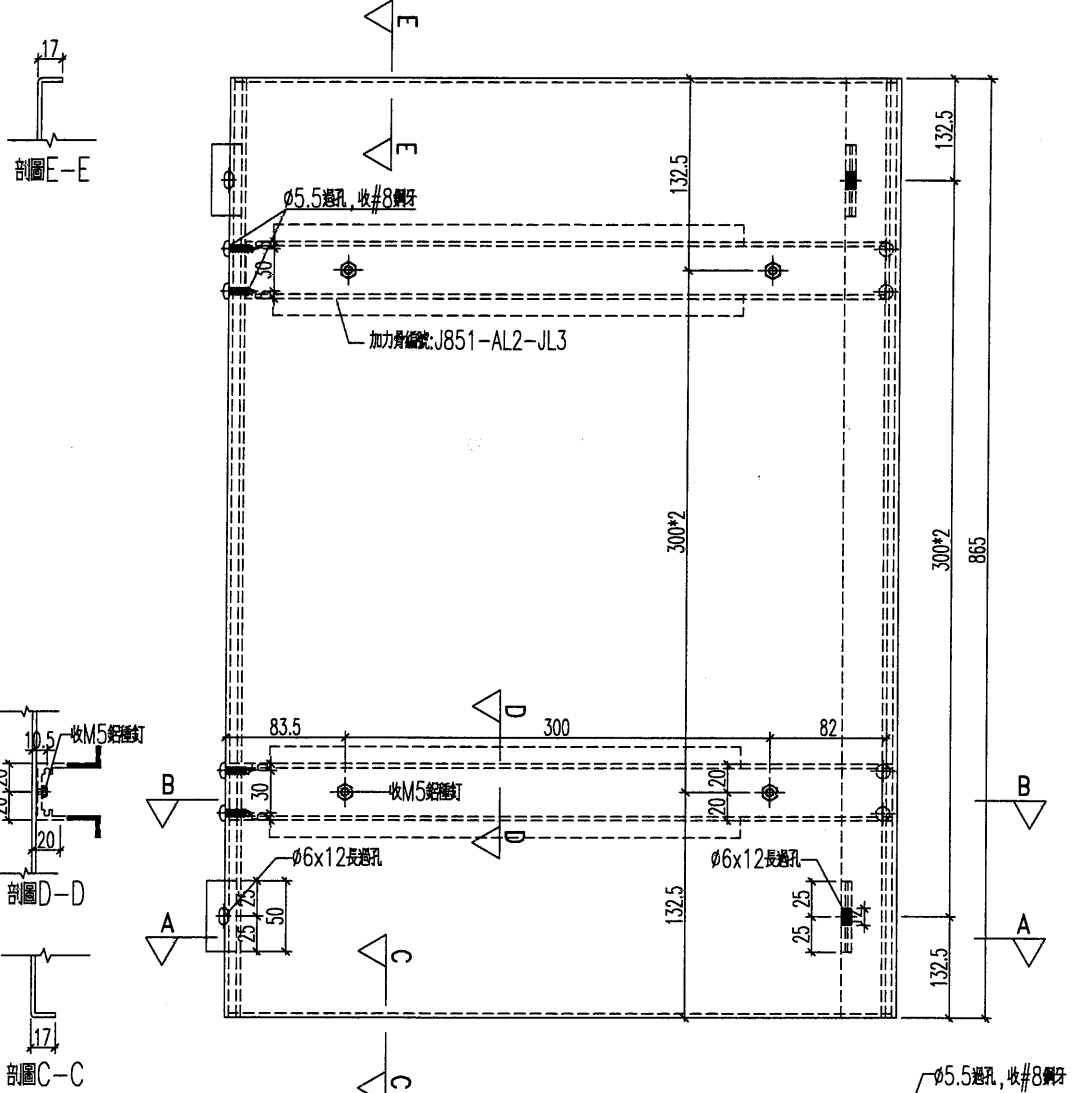

名稱	鋁板加工圖	制圖	HHQ	2020.12.3	修改	
材料	3mm厚板	復核	WLQ	2020.12.3	日期	
顏色	UCT534509SC-3 深灰色	批准			圖號	J851-AL2b-LB1

美特鋁質 有限公司
MIDI Aluminium Fabricator Ltd.

加工數量：26

工程號 J-851 地盤 青衣明麗匯

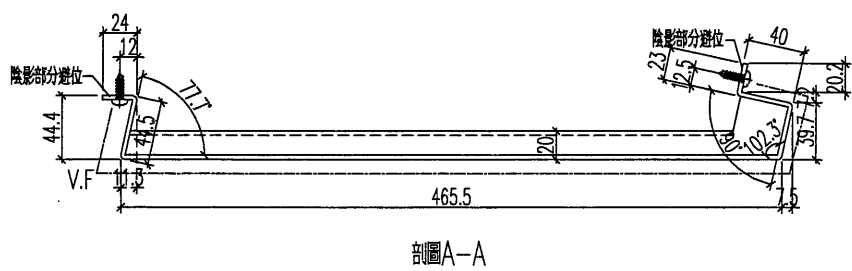
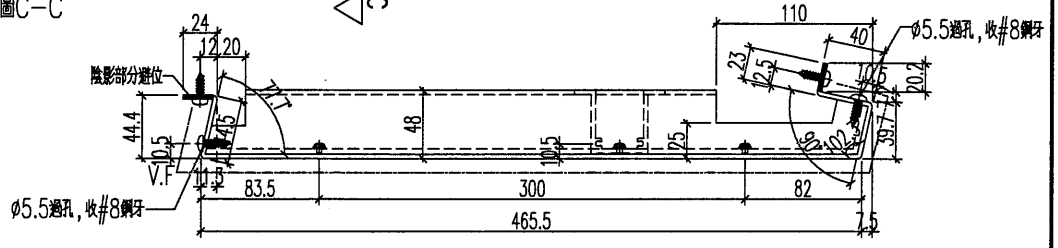
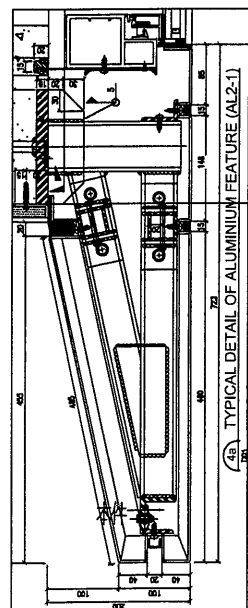
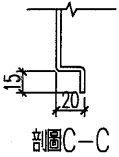
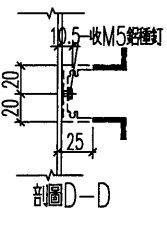
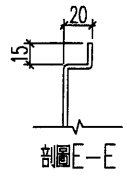
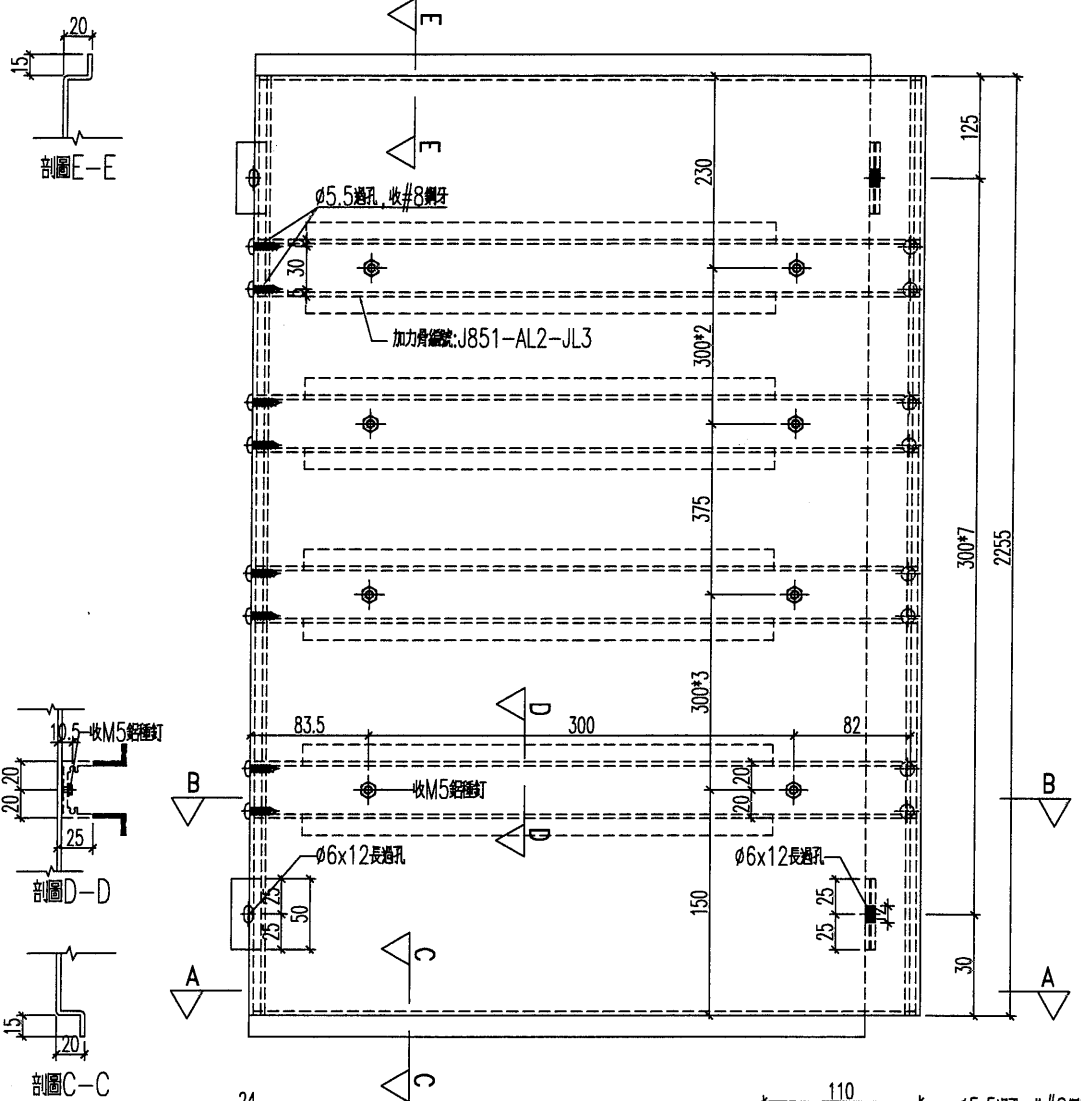

名稱	鋁板加工圖	制圖	HHQ	2020.12.3	修改		
材料	3mm厚板	復核	WLQ	2020.12.3	日期		
顏色	UCT534509SC-3 深灰色	批准			圖號	J851-AL2b-LB2	

美特鋁質 有限公司
MIDI Aluminium Fabricator Ltd.

加工數量: 26

工程號 J-851 地盤 青衣明麗匯

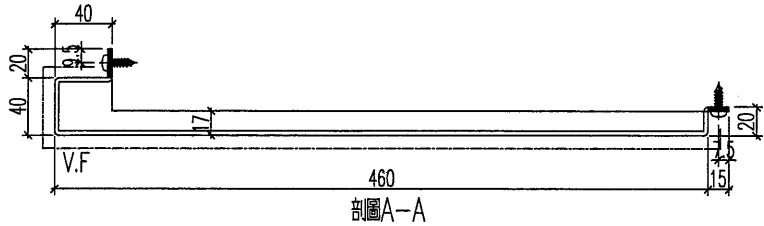
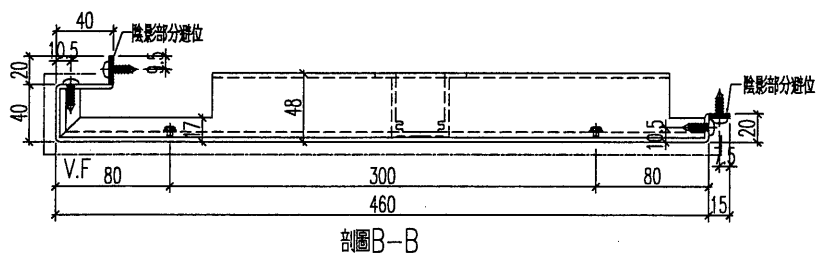
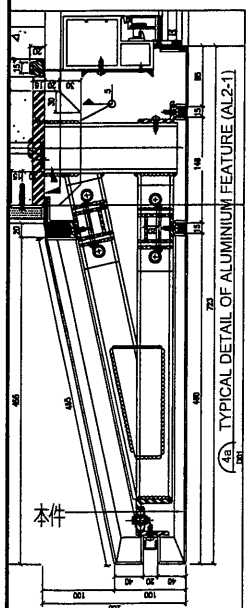
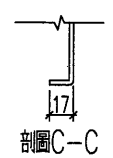
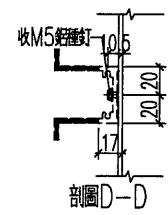
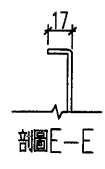
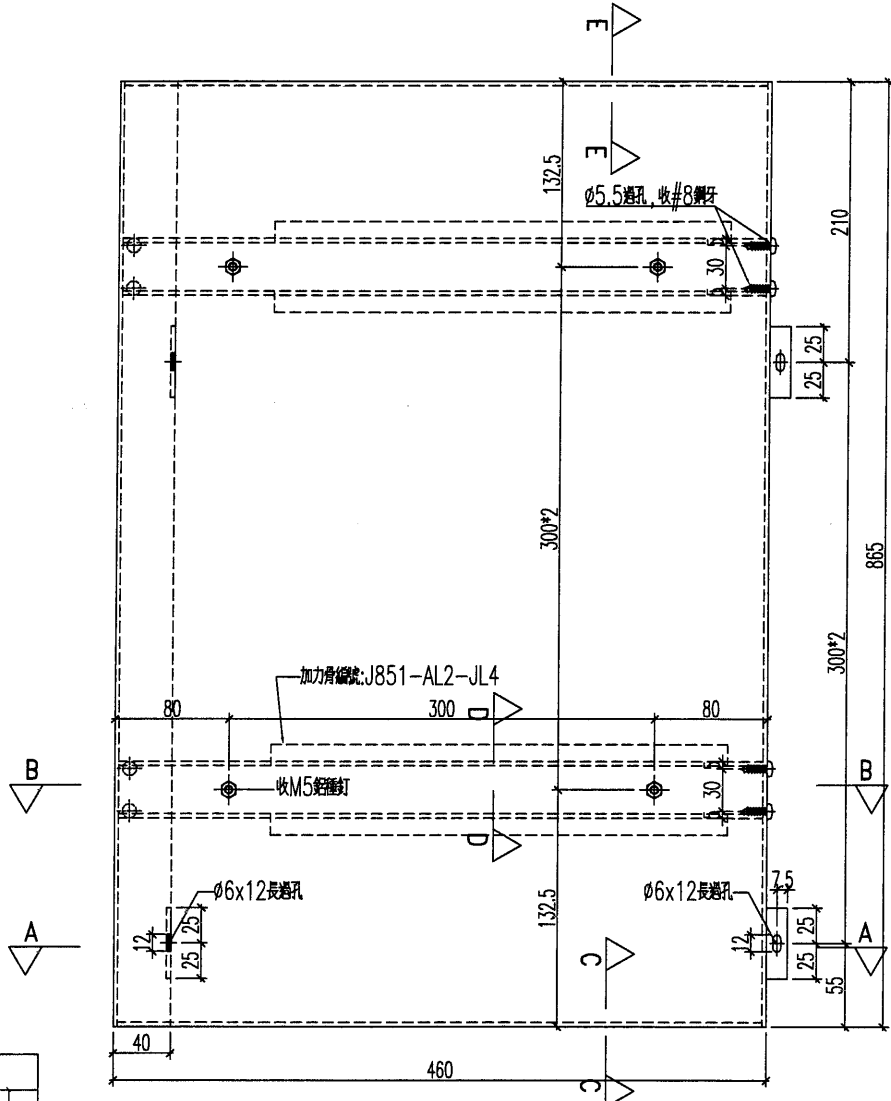

名稱	鋁板加工圖	制圖	HHQ	2020.12.3	修改			
材料	3mm厚板	復核	WLQ	2020.12.3	日期			
顏色	UCT534509SC-3 深灰色	批准			圖號	J851-AL2b-LB3		

9

EG-DWG3



美特鋁質 有限公司
MIDI Aluminium Fabricator Ltd.

加工數量: 26

工程號 J-851 地盤 青衣明麗匯

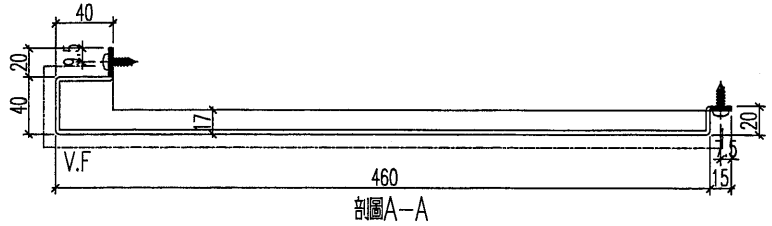
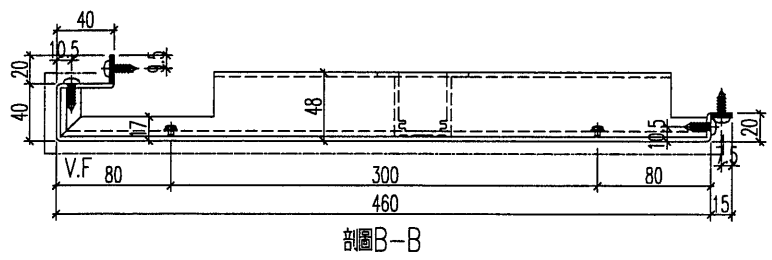
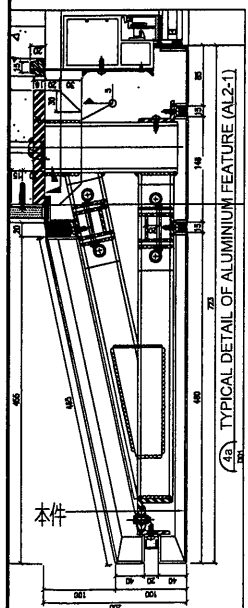
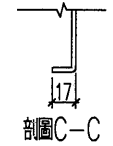
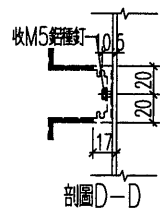
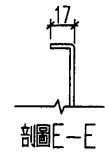
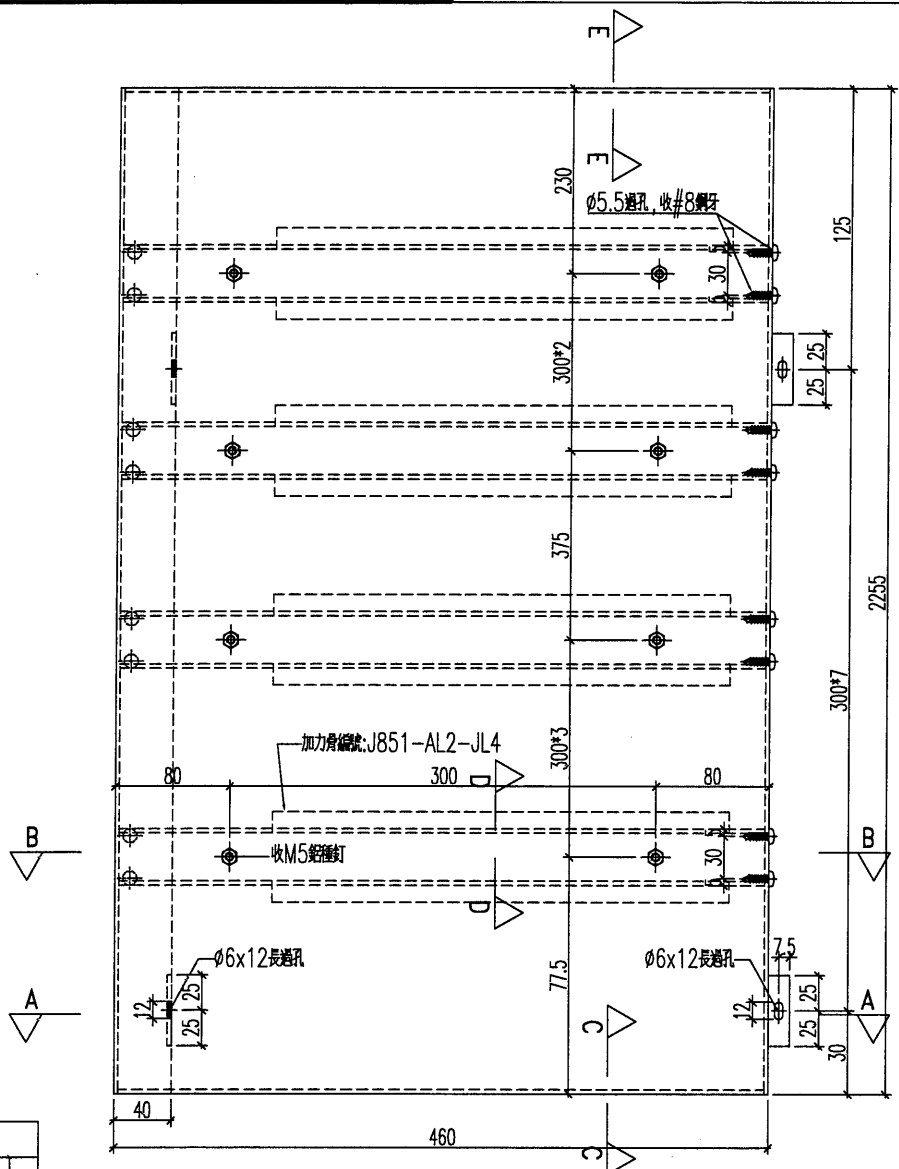

名稱	鋁板加工圖	制圖	HHQ	2020.12.3	修改			
材料	3mm厚鋁板	復核	WLQ	2020.12.3	日期			
顏色	UCT534509SC-3 深灰色	批准			圖號	J851-AL2b-LB4		

10

EG-DWG3

美特鋁質 有限公司
 MIDI Aluminium Fabricator Ltd.

加工數量：26

工程號	J-851	地盤	青衣明匯
-----	-------	----	------

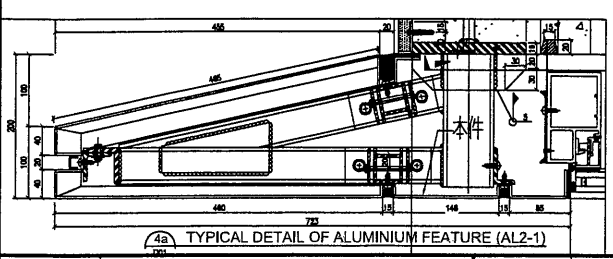
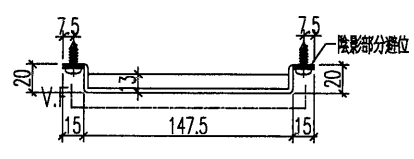
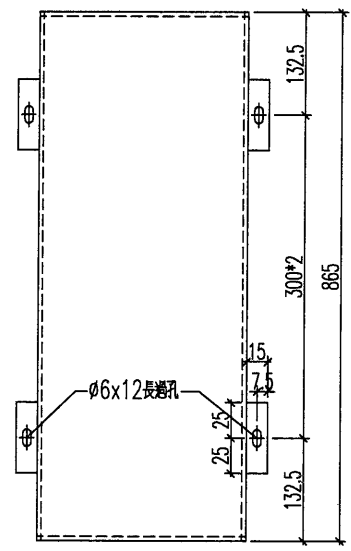

名稱	鋁板加工圖	制圖	HHQ	2020.12.3	修改			
材料	3mm厚板	復核	WLQ	2020.12.3	日期			
顏色	UCT534509SC-3 深灰色	批准			圖號	J851-AL2b-LB5		

(12)

EG-DWG3



美特鋁質 有限公司
MIDI Aluminium Fabricator Ltd.

加工數量: 26

工程號	J-851	地盤	青衣明匯
-----	-------	----	------

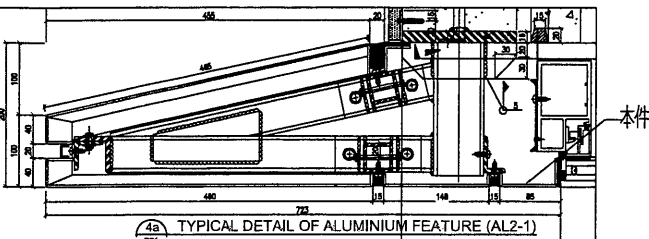
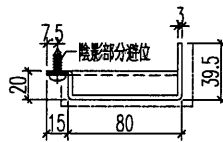
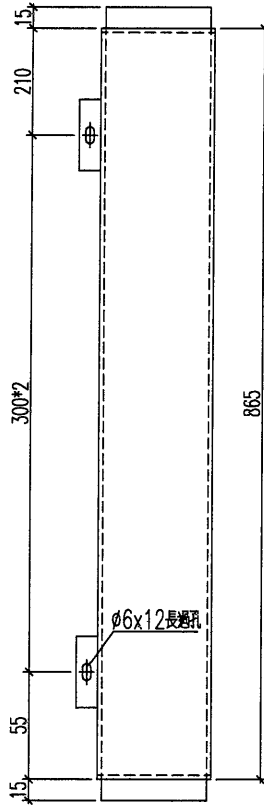

名稱	鋁板加工圖	制圖	HHQ	2020.12.3	修改			
材料	3mm厚板	復核	WLQ	2020.12.3	日期			
顏色	UCT534509SC-3 深灰色	批准			圖號	J851-AL2b-LB7		

13

EG-DWG3

 美特鋁質 有限公司
MIDI Aluminium Fabricator Ltd.

加工數量：26

工程號	J-851	地盤	青衣明匯
-----	-------	----	------

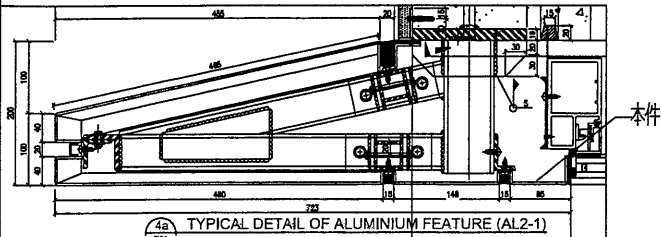
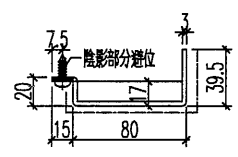
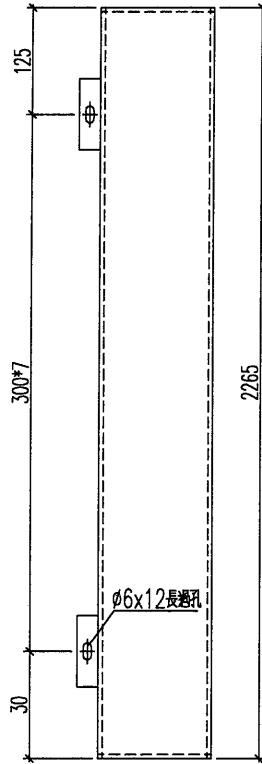

名稱	鋁板加工圖	制圖	HHQ	2020.12.3	修改		
材料	3mm厚板	復核	WLQ	2020.12.3	日期		
顏色	UCT534509SC-3 深灰色	批准			圖號	J851-AL2b-LB8	

 美特鋁質有限公司 MIDI Aluminium Fabricator Ltd.				鋁板編號	數量	顏色	使用位置
				J851-AL4-LB1	13	深灰色	18~31F
工程號	J-851	地盤	青衣明匯	J851-AL4-LB1/W	13	白色	2~17F

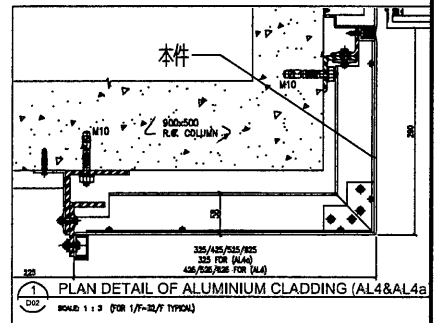
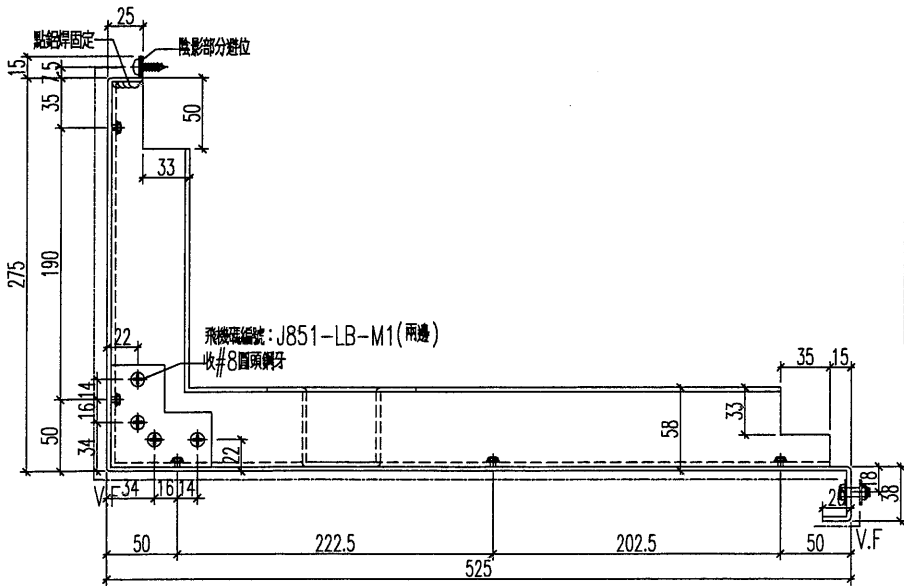
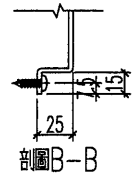
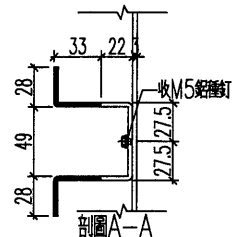
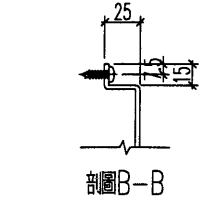
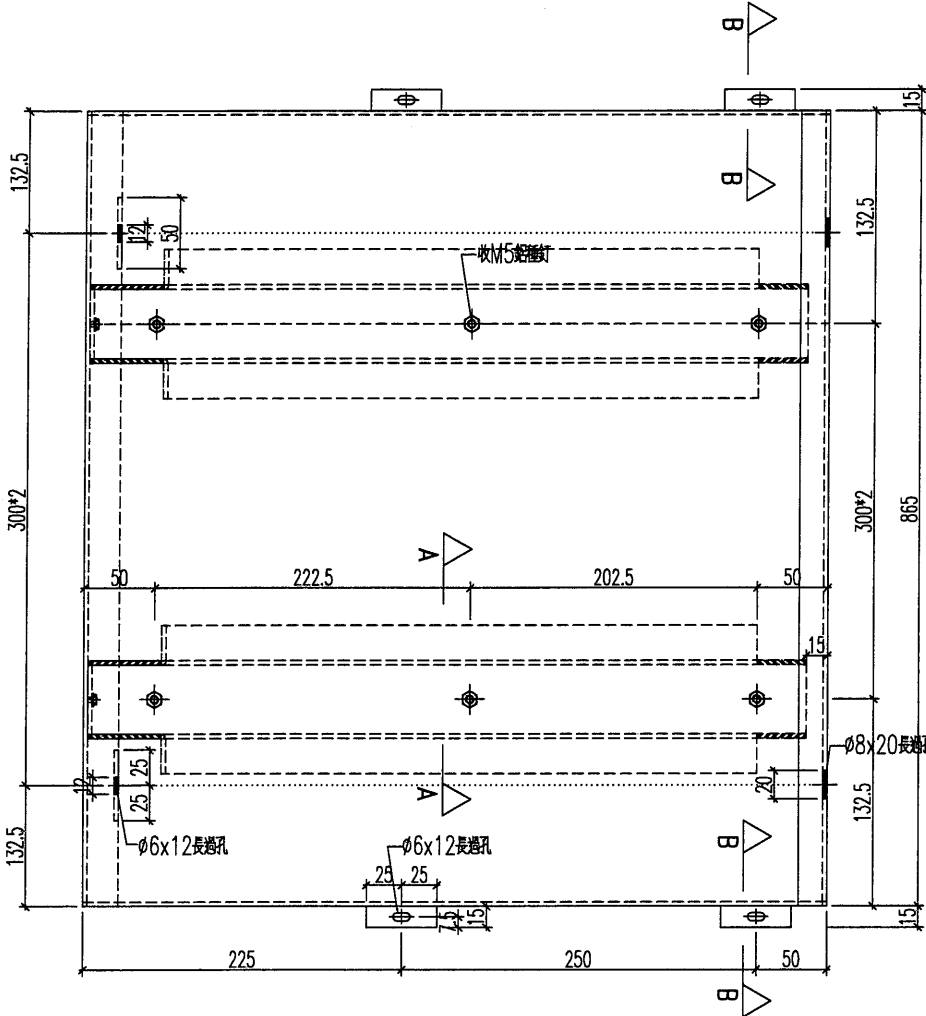

名稱	鋁板加工圖	制圖	HHQ	2020.12.3	修改		
材料	3mm厚鋁板	復核	WLQ	2020.12.3	日期		
顏色	見表	批准			圖號	J851-AL4-LB1	

15

EG-DWG3

 美特鋁質 有限公司 MIDI Aluminium Fabricator Ltd.				鋁板編號 J851-AL4-LB2	數量 13	顏色 深灰色	使用位置 18~31F
工程號 J-851	地盤 青衣明匯			鋁板編號 J851-AL4-LB2/W	數量 13	顏色 白色	使用位置 2~17F

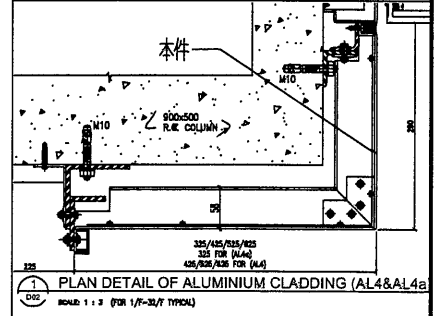
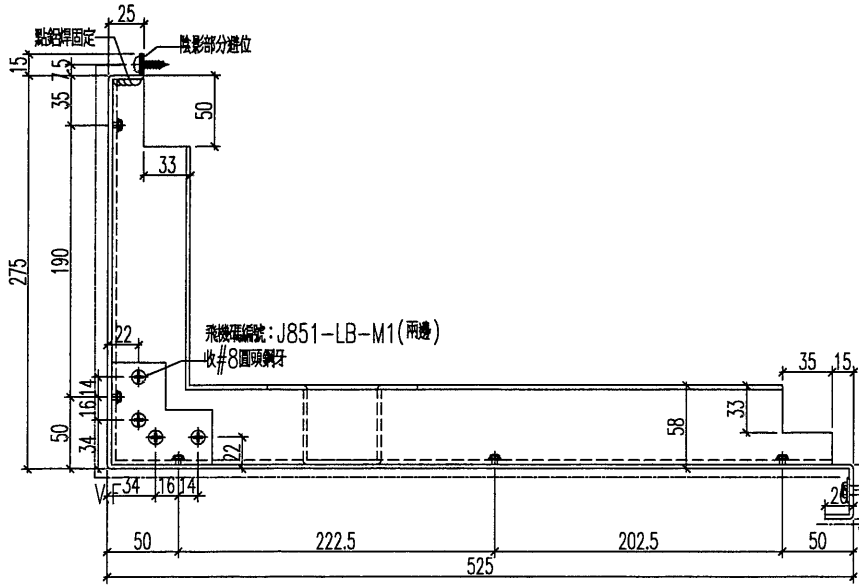
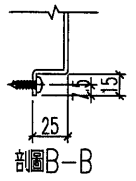
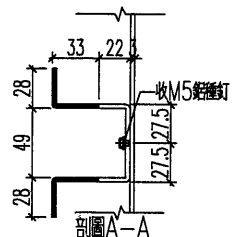
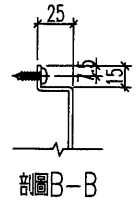
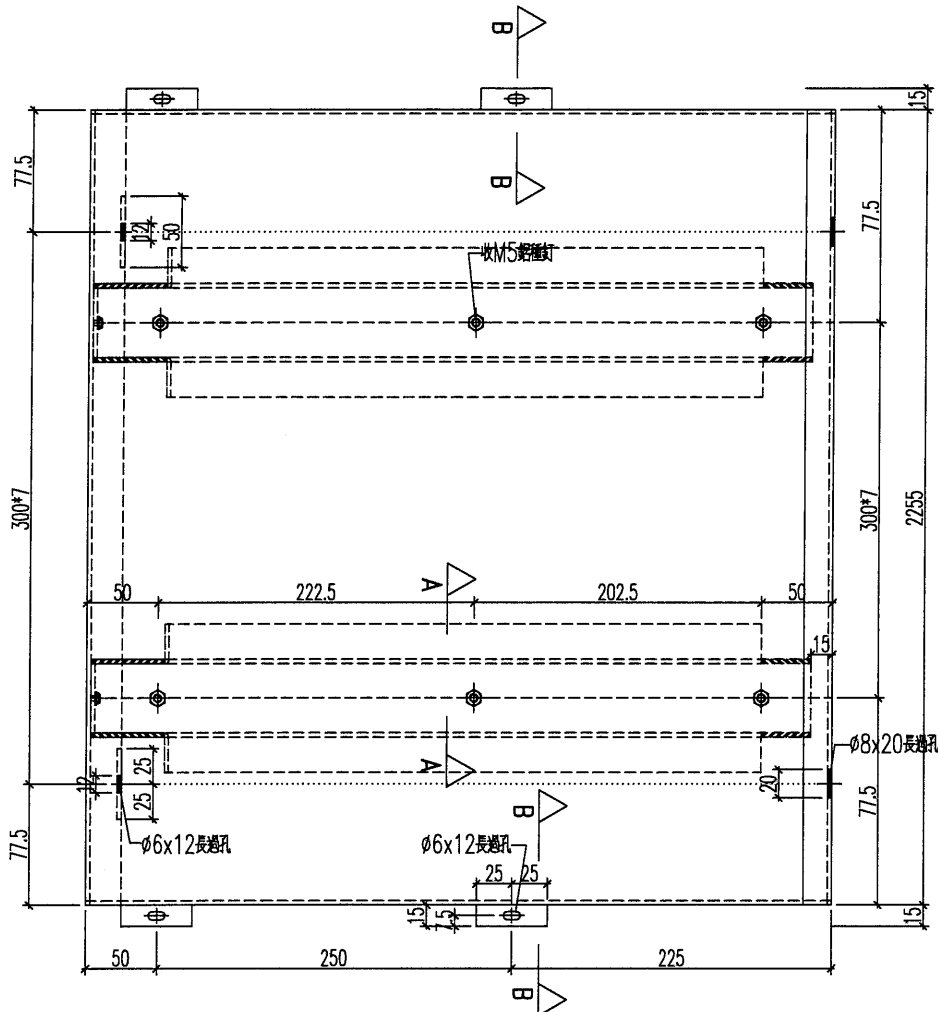

名稱	鋁板加工圖	制圖	HHQ	2020.12.3	修改		
材料	3mm厚鋁板	復核	WLQ	2020.12.3	日期		
顏色	見表	批准			圖號	J851-AL4-LB2	

 美特鋁質 有限公司 MIDI Aluminium Fabricator Ltd.	鋁板編號		數量	顏色	使用位置		
	J851-AL4R-LB1		13	深灰色	2~17F		
工程號	J-851	地盤	青衣明麗	J851-AL4R-LB1/W	13	白色	18~31F

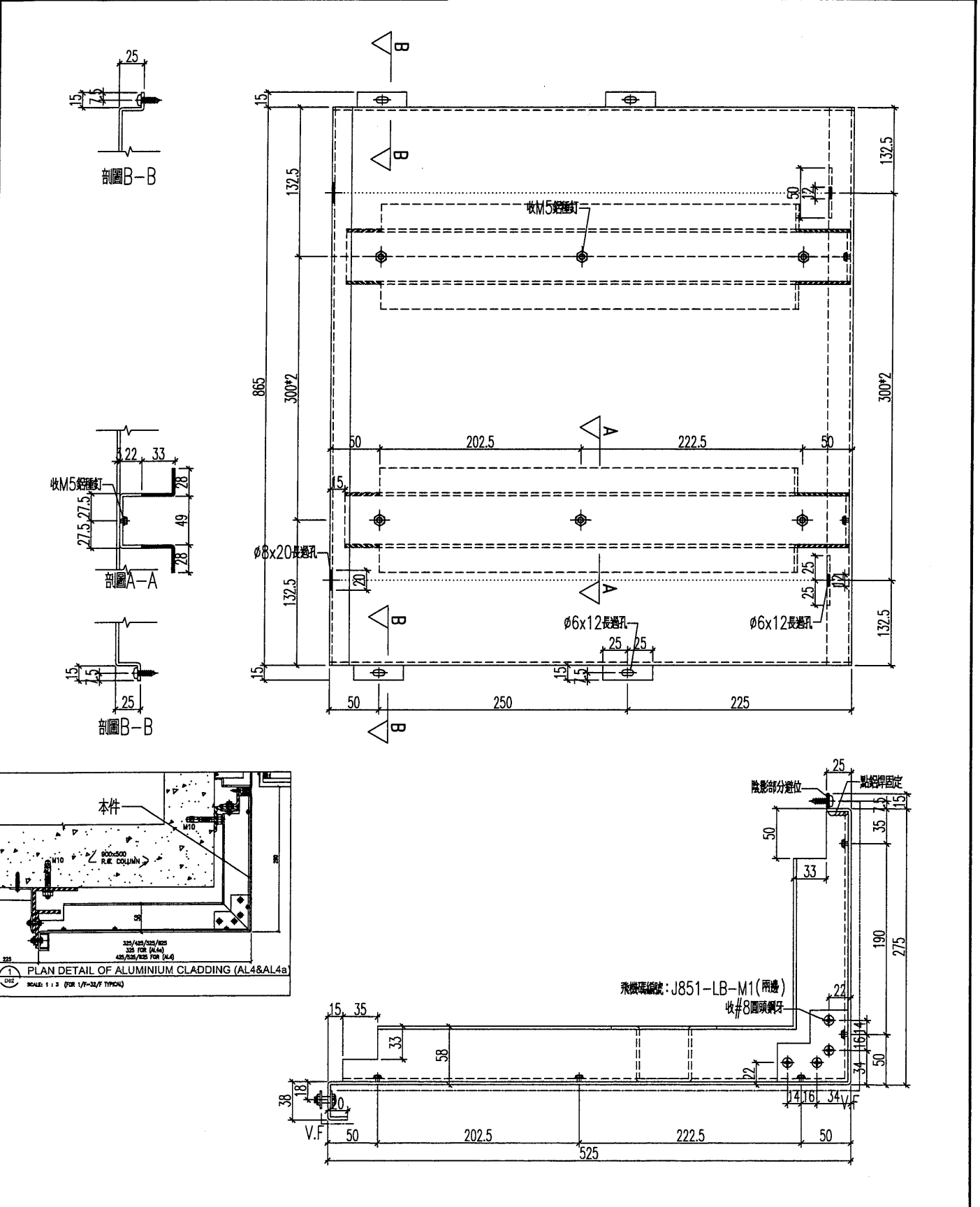

名稱	鋁板加工圖	制圖	HHQ	2020.12.3	修改		
材料	3mm厚鋁板	復核	WLQ	2020.12.3	日期		
顏色	見表	批准			圖號	J851-AL4R-LB1	

 美特鋁質 有限公司 MIDI Aluminium Fabricator Ltd.	鋁板編號		數量	顏色	使用位置		
	J851-AL4R-LB2		13	深灰色	2~17F		
工程號	J-851	地盤	青衣明耀	J851-AL4R-LB2/W	13	白色	18~31F

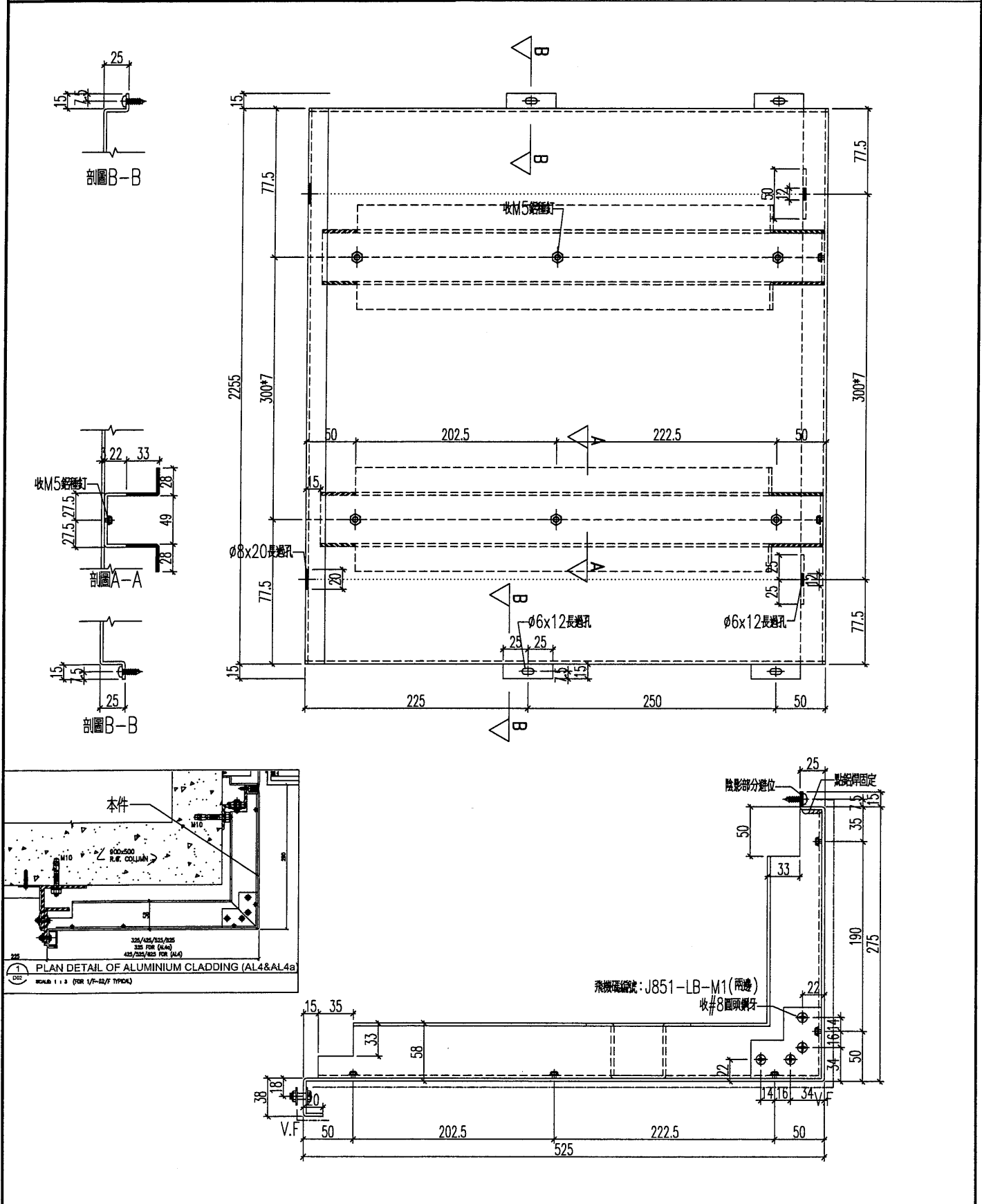

名稱	鋁板加工圖	制圖	HHQ	2020.12.3	修改		
材料	3mm厚板	復核	WLQ	2020.12.3	日期		
顏色	見表	批准			圖號	J851-AL4R-LB2	

18

EG-DWG3

 美特鋁質 有限公司 MIDI Aluminium Fabricator Ltd.	鋁板編號		數量	顏色	使用位置		
	J851-AL4b-LB1		13	深灰色	2~17F		
工程號	J-851	地盤	青衣明艷	J851-AL4b-LB1/W	13	白色	18~31F

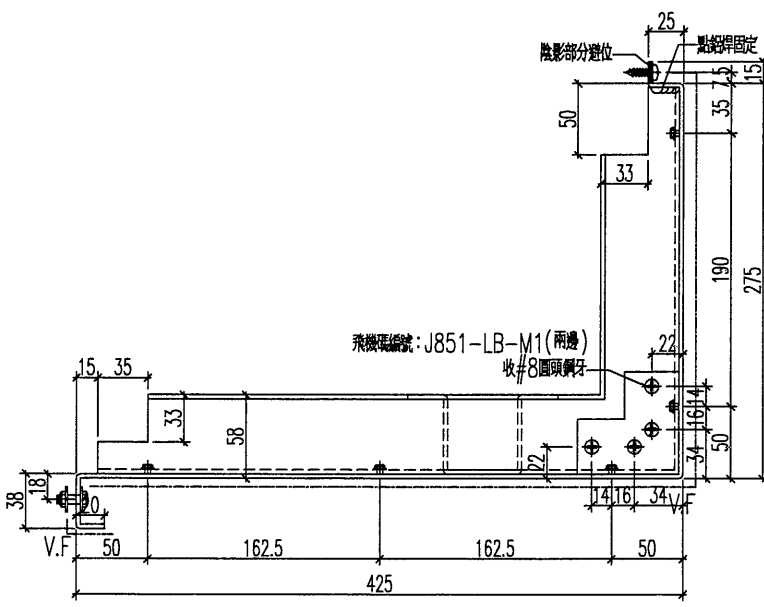
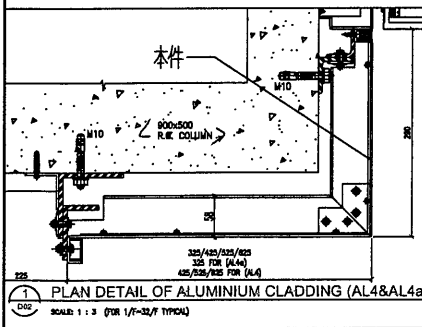
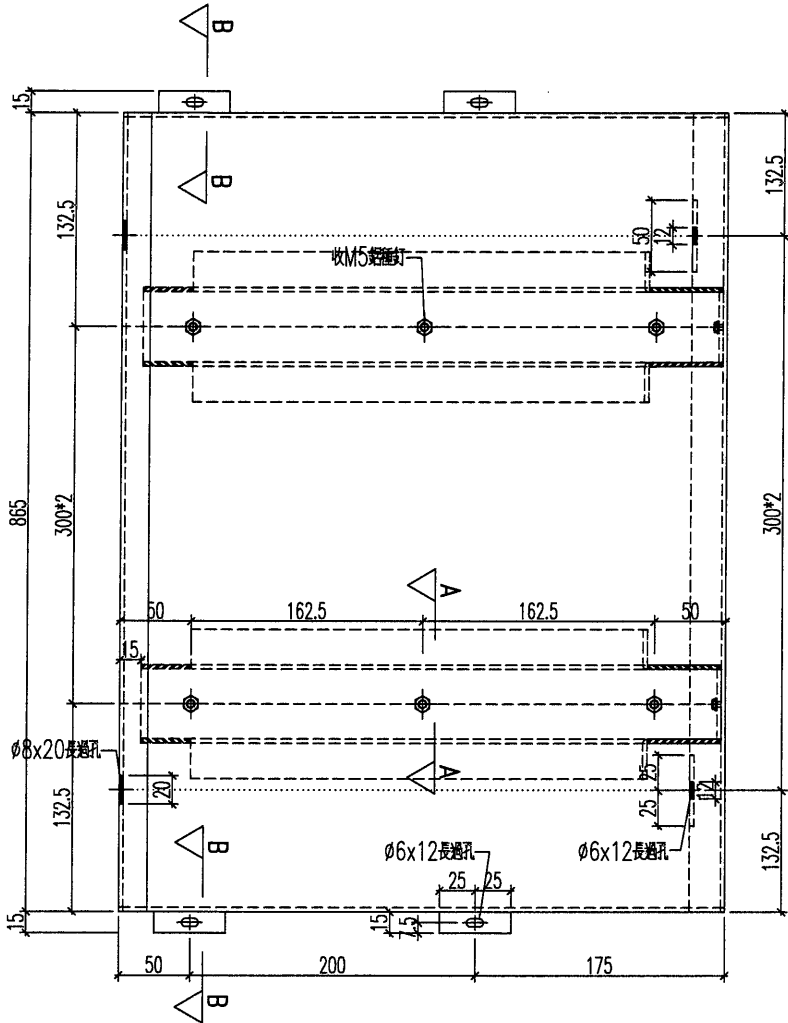
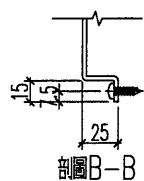
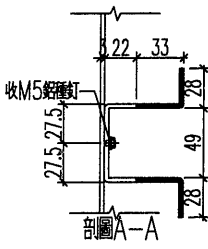
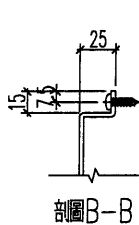

名稱	鋁板加工圖	制圖	HHQ	2020.12.3	修改		
材料	3mm厚板	復核	WLQ	2020.12.3	日期		
顏色	見表	批准			圖號	J851-AL4b-LB1	

 美特鋁質有限公司 MIDI Aluminium Fabricator Ltd.	鋁板編號		數量	顏色	使用位置		
	J851-AL4b-LB2		13	深灰色	2~17F		
工程號	J-851	地盤	青衣明廳	J851-AL4b-LB2/W	13	白色	18~31F

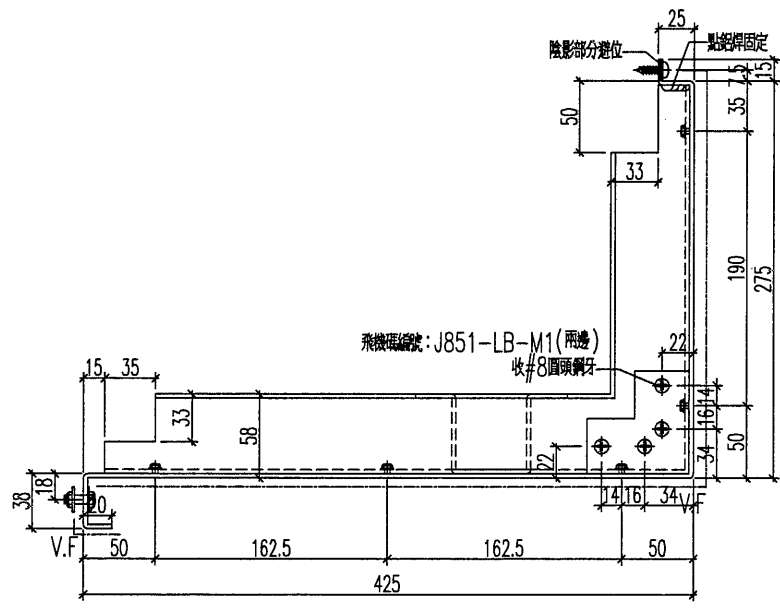
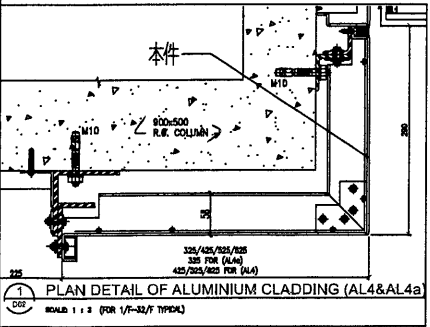
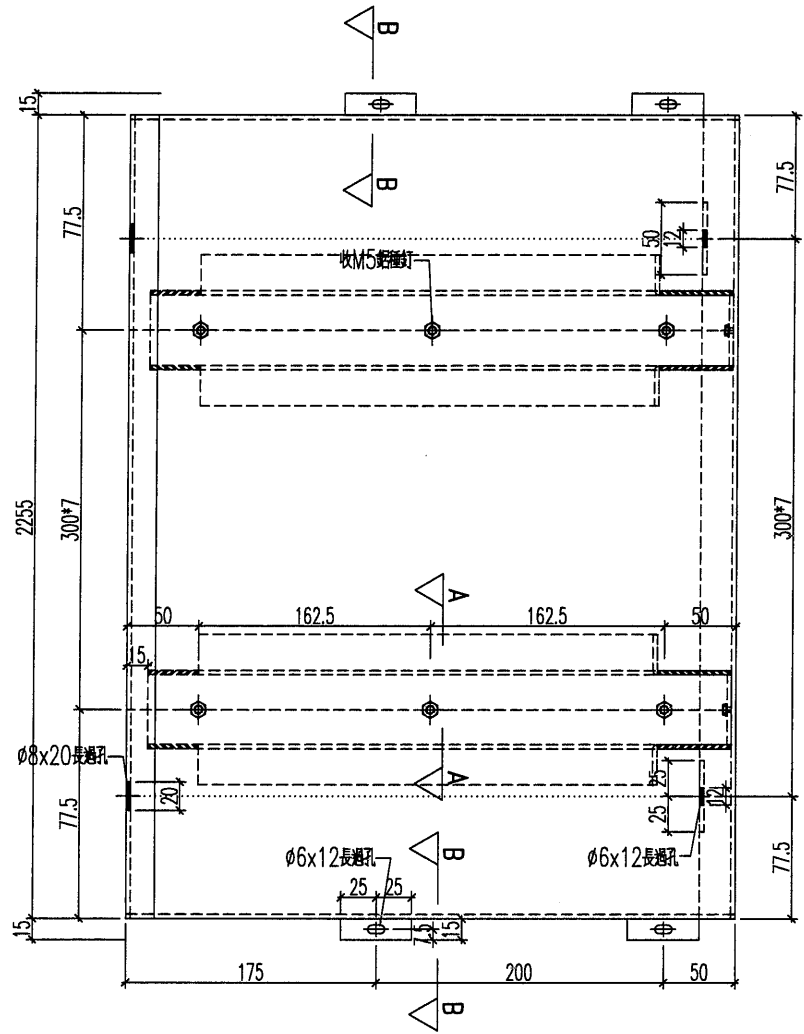
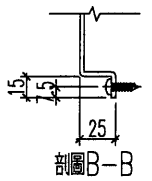
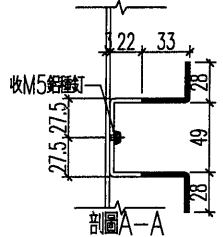
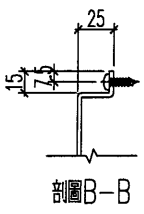

名稱	鋁板加工圖	制圖	HHQ	2020.12.3	修改		
材料	3mm厚鋁板	復核	WLQ	2020.12.3	日期		
顏色	見表	批准			圖號	J851-AL4b-LB2	

 美特鋁質 有限公司 MIDI Aluminium Fabricator Ltd.				鋁板編號 J851-AL4bR-LB1	數量 26	顏色 深灰色	使用位置 2~17F/18~31F
工程號 J-851	地盤 青衣明麗匯			J851-AL4bR-LB1/W	26	白色	2~17F/18~31F

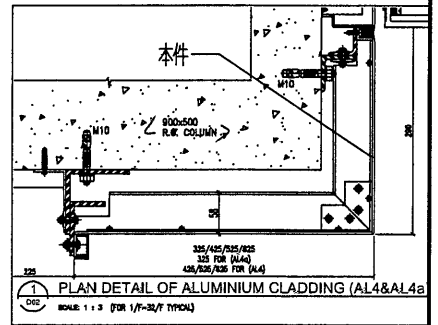
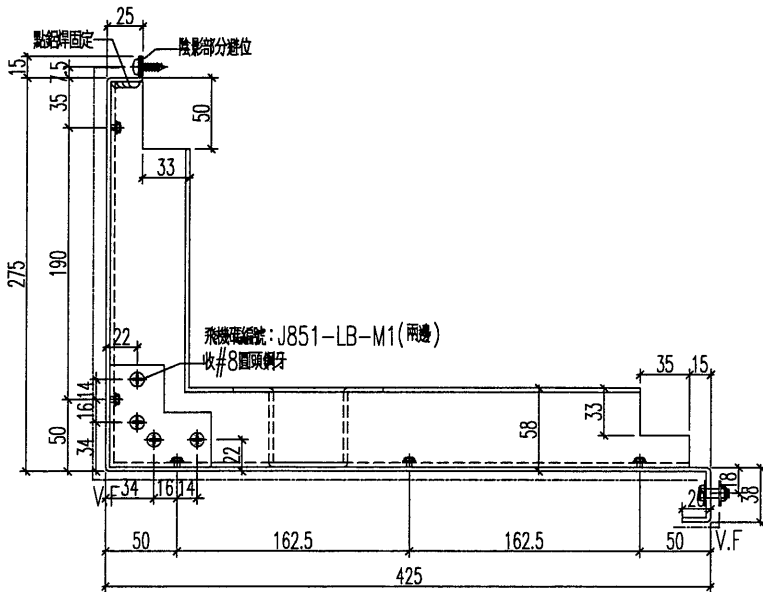
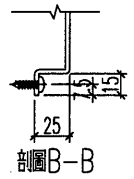
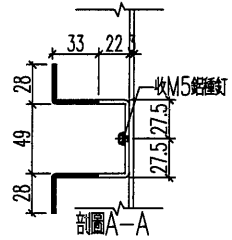
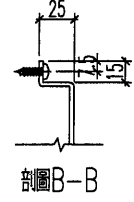
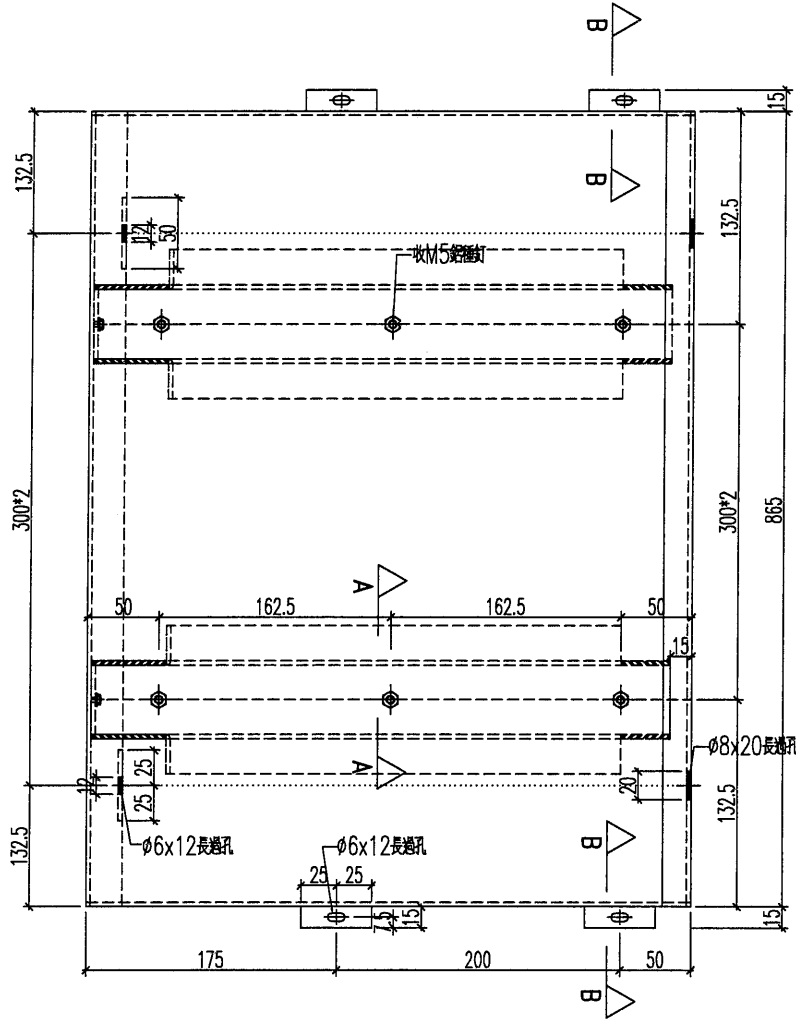

名稱	鋁板加工圖	制圖	HHQ	2020.12.3	修改		
材料	3mm厚板	復核	WLQ	2020.12.3	日期		
顏色	見表	批准			圖號	J851-AL4bR-LB1	

 美特鋁質 有限公司 MIDI Aluminium Fabricator Ltd.				鋁板編號	數量	顏色	使用位置
				J851-AL4bR-LB2	26	深灰色	2~17F/18~31F
工程號	J-851	地盤	青衣明匯	J851-AL4bR-LB2/W	26	白色	2~17F/18~31F

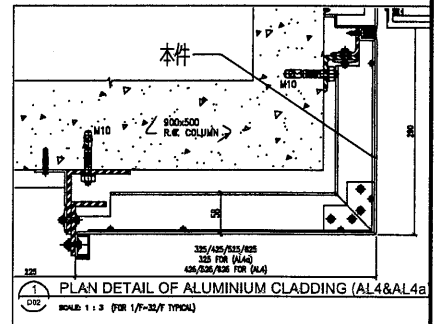
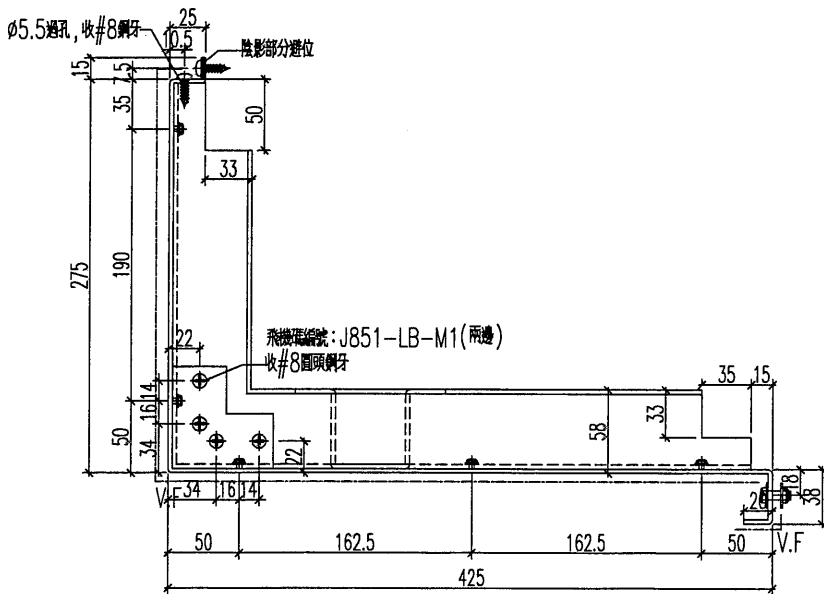
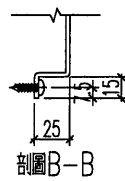
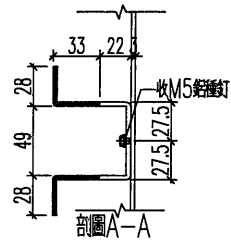
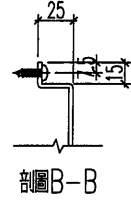
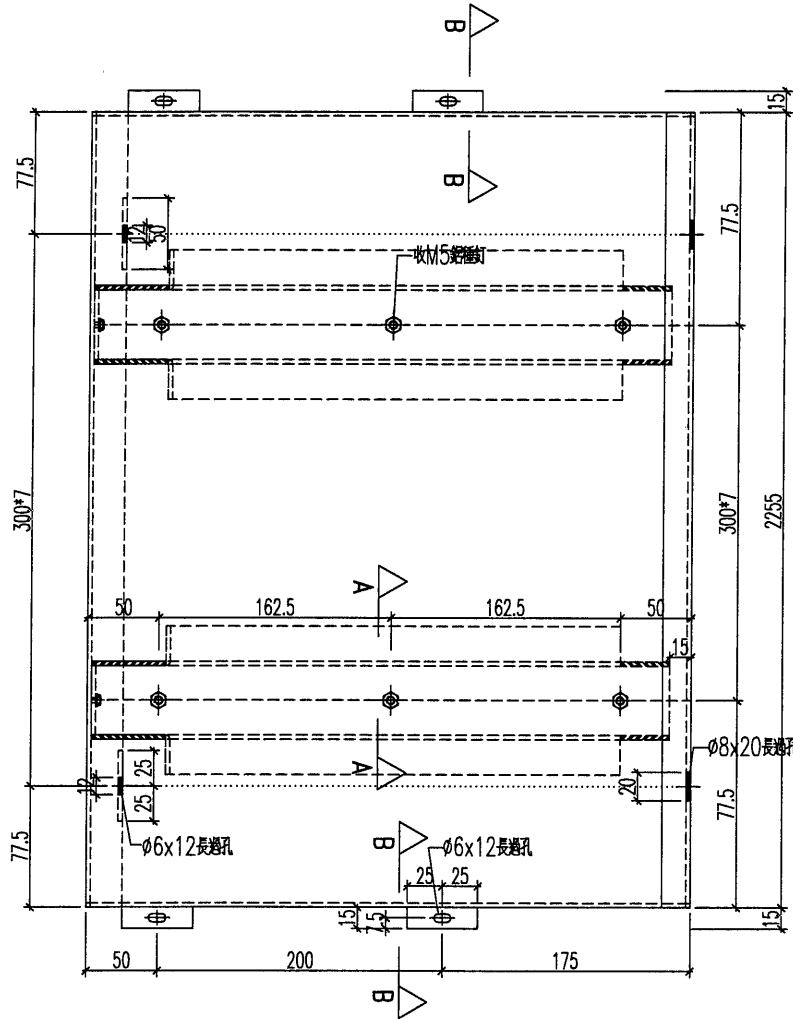

名稱	鋁板加工圖	制圖	HHQ	2020.12.3	修改		
材料	3mm厚板	復核	WLQ	2020.12.3	日期		
顏色	見表	批准			圖號	J851-AL4bR-LB2	



美特鋁質 有限公司
MIDI Aluminium Fabricator Ltd.

鋁板編號	數量	顏色	使用位置
J851-AL4c-LB1	13	深灰色	18~31F
J851-AL4c-LB1/W	13	白色	2~17F

工程號	J-851	地盤	青衣明匯
-----	-------	----	------

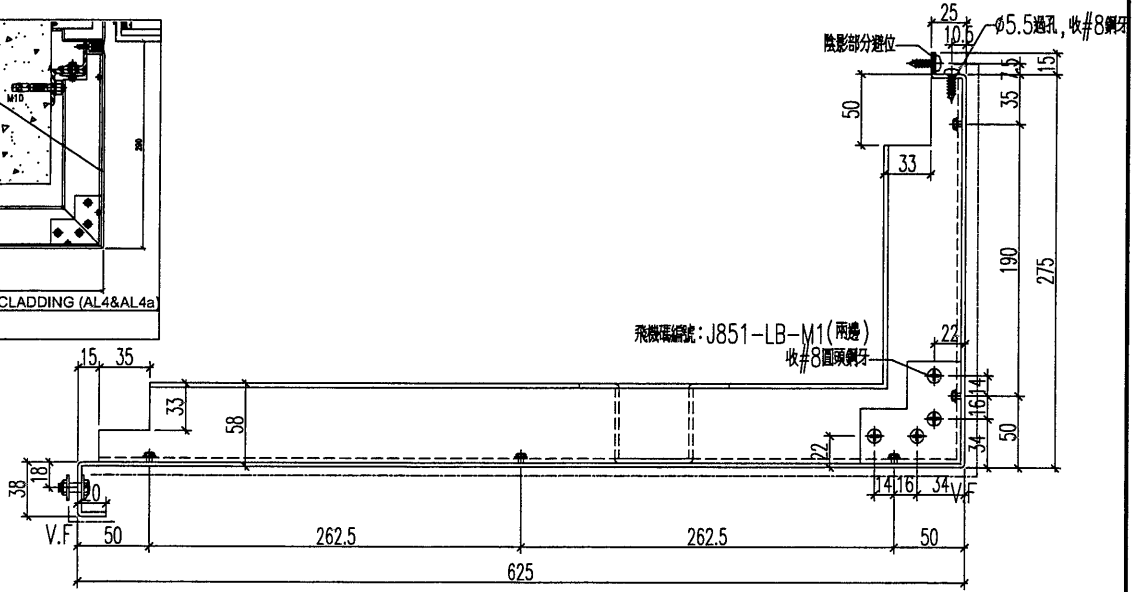
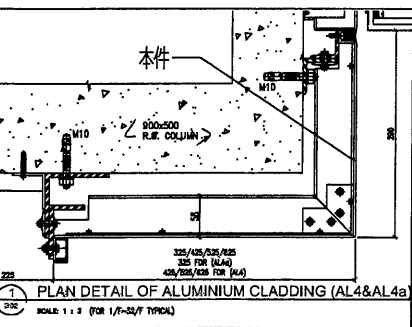
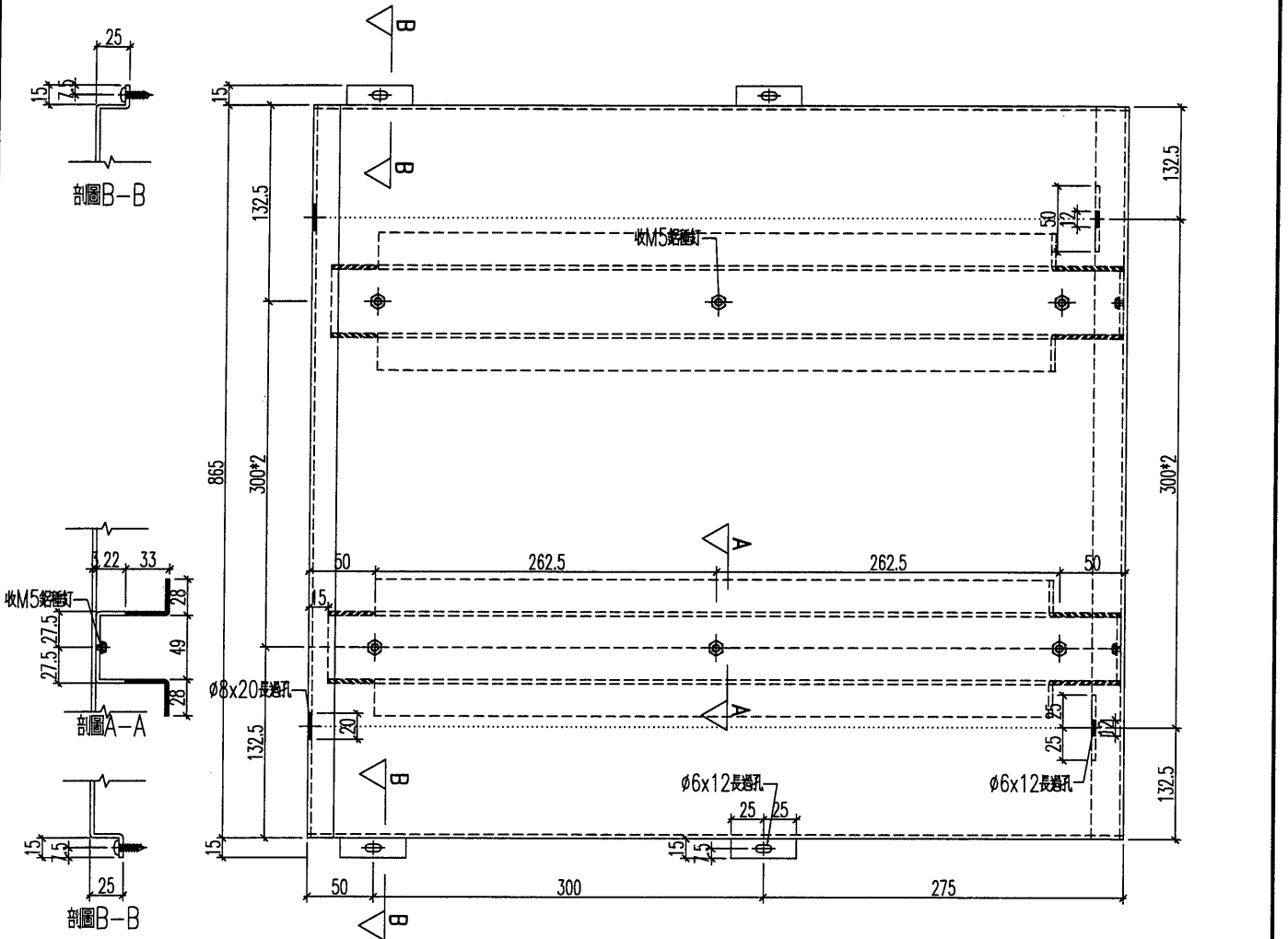

名稱	鋁板加工圖	制圖	HHQ	2020.12.3	修改			
材料	3mm厚板	復核	WLQ	2020.12.3	日期			
顏色	見表	批准			圖號	J851-AL4c-LB1		



美特鋁質 有限公司
MIDI Aluminium Fabricator Ltd.

鋁板編號	數量	顏色	使用位置
J851-AL4c-LB2	13	深灰色	18~31F
J851-AL4c-LB2/W	13	白色	2~17F

工程號	J-851	地盤	青衣明匯
-----	-------	----	------

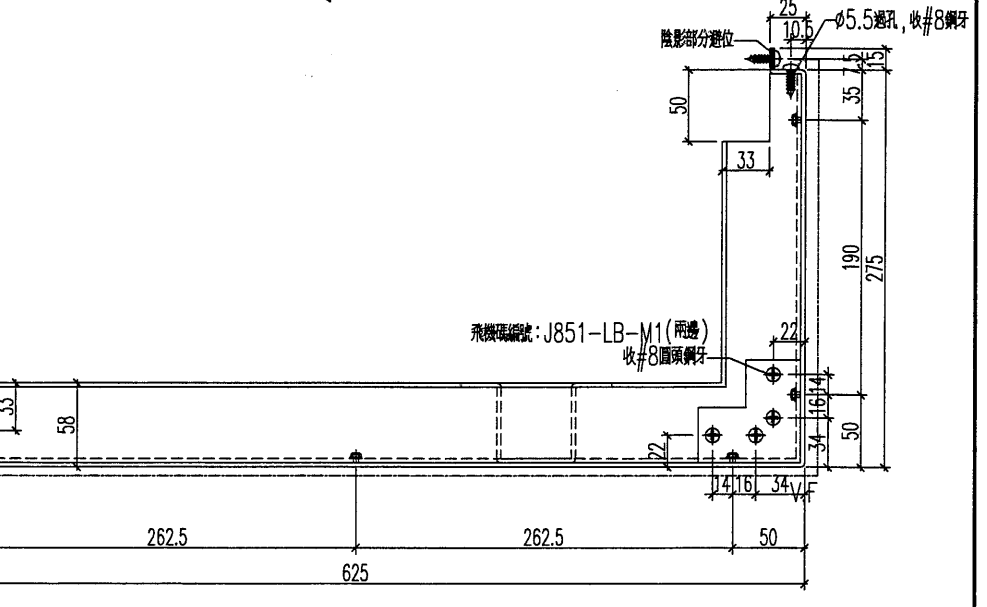
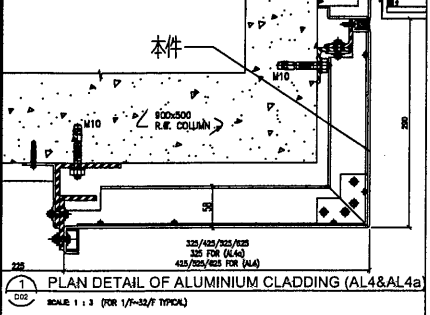
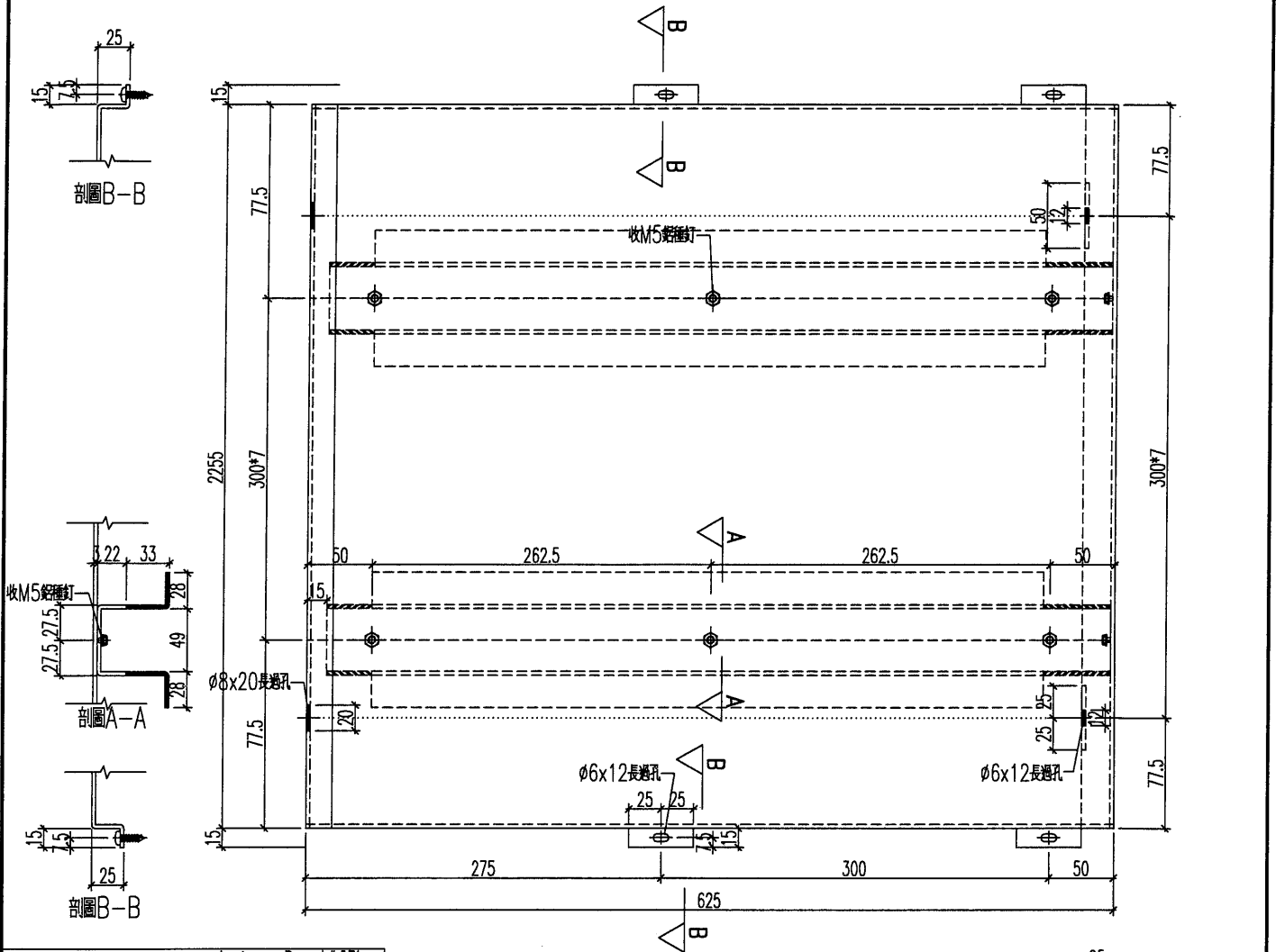

名稱	鋁板加工圖	制圖	HHQ	2020.12.3	修改		
材料	3mm厚鋁板	復核	WLQ	2020.12.3	日期		
顏色	見表	批准			圖號	J851-AL4c-LB2	

54

EG-DWG3

美特鋁質 有限公司
 MIDI Aluminium Fabricator Ltd.

加工數量: 52

工程號 J-851 地盤 青衣明麗

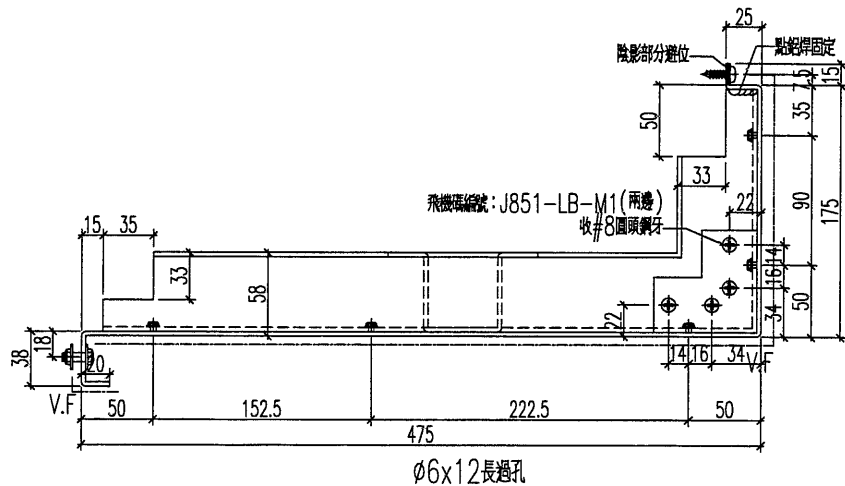
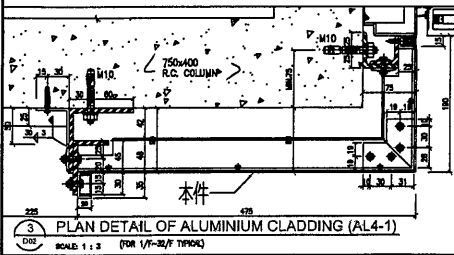
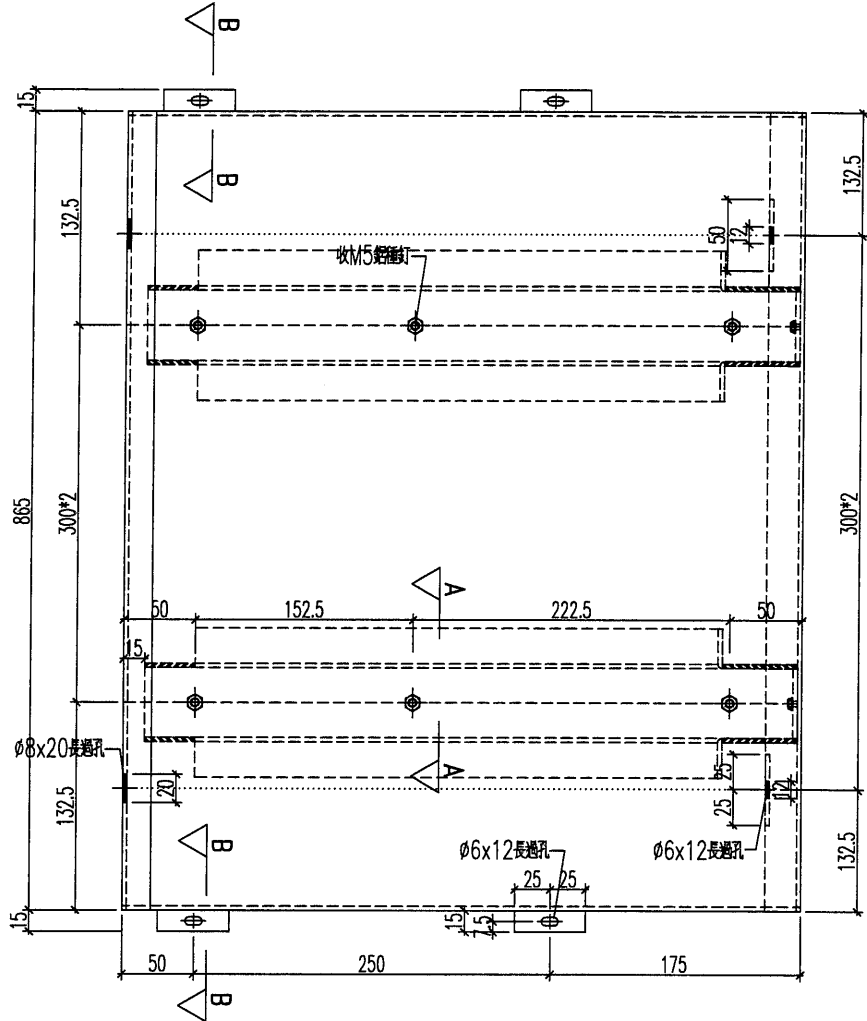
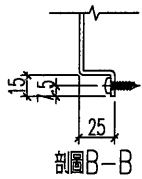
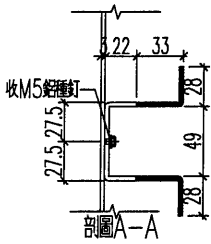
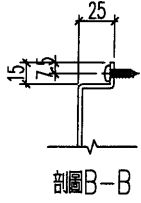

名稱	鋁板加工圖	制圖	HHQ	2020.12.3	修改		
材料	3mm厚鋁板	復核	WLQ	2020.12.3	日期		
顏色	UCT534509SC-3 深灰色	批准			圖號	J851-AL4d-LB1	

(25)



工程號	J-851	地盤	青衣明麗
-----	-------	----	------

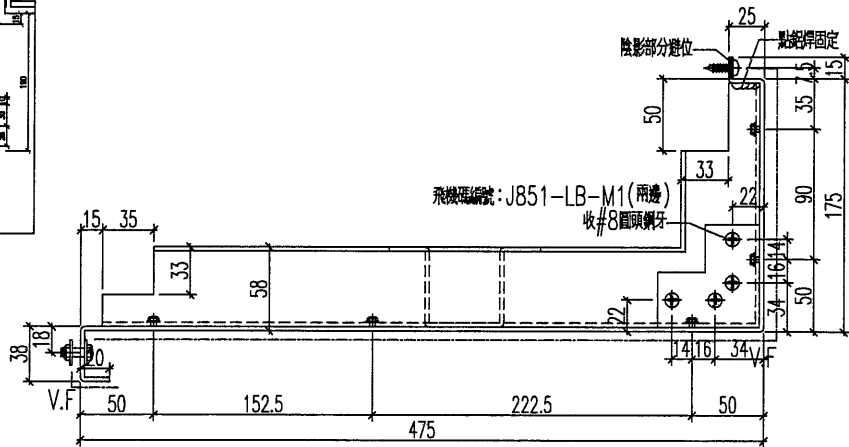
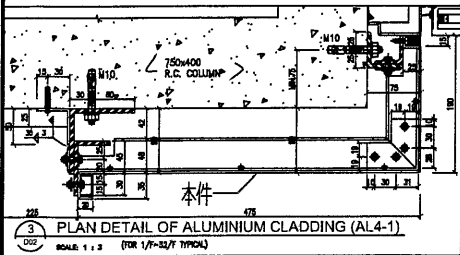
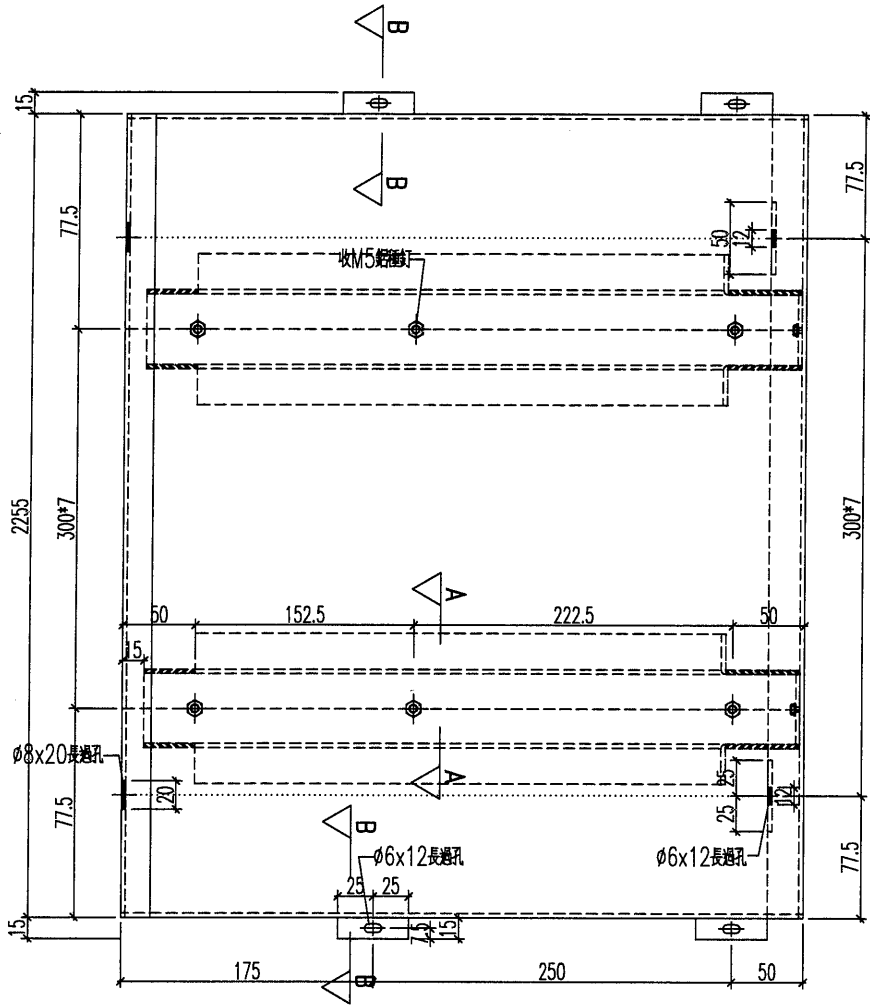
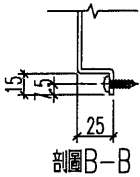
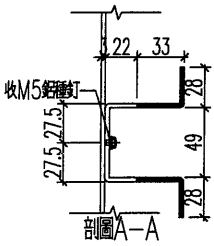
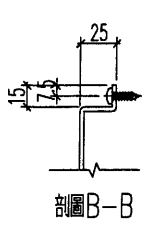

名稱	鋁板加工圖	制圖	HHQ	2020.12.3	修改		
材料	3mm 鋁板	復核	WLQ	2020.12.3	日期		
顏色	UCT534509SC-3 深灰色	批准			圖號	J851-AL4d-LB2	



美特鋁質 有限公司
MIDI Aluminium Fabricator Ltd.

加工數量：26

工程號 J-851 地盤 青衣明邨

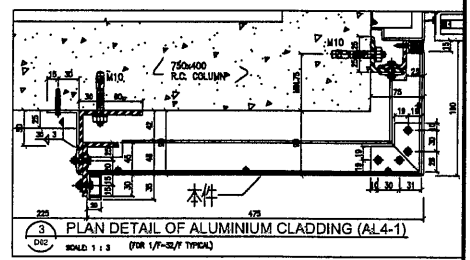
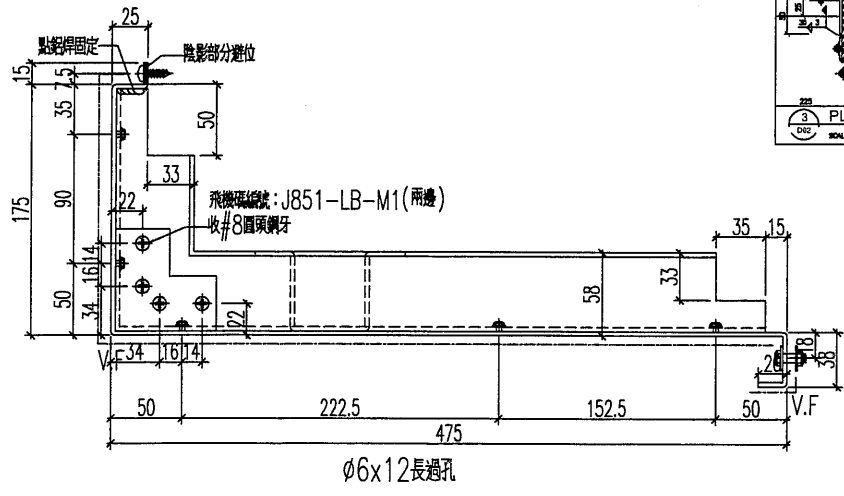
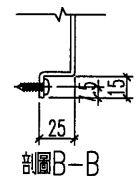
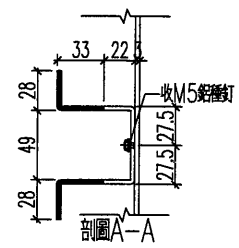
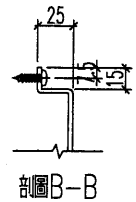
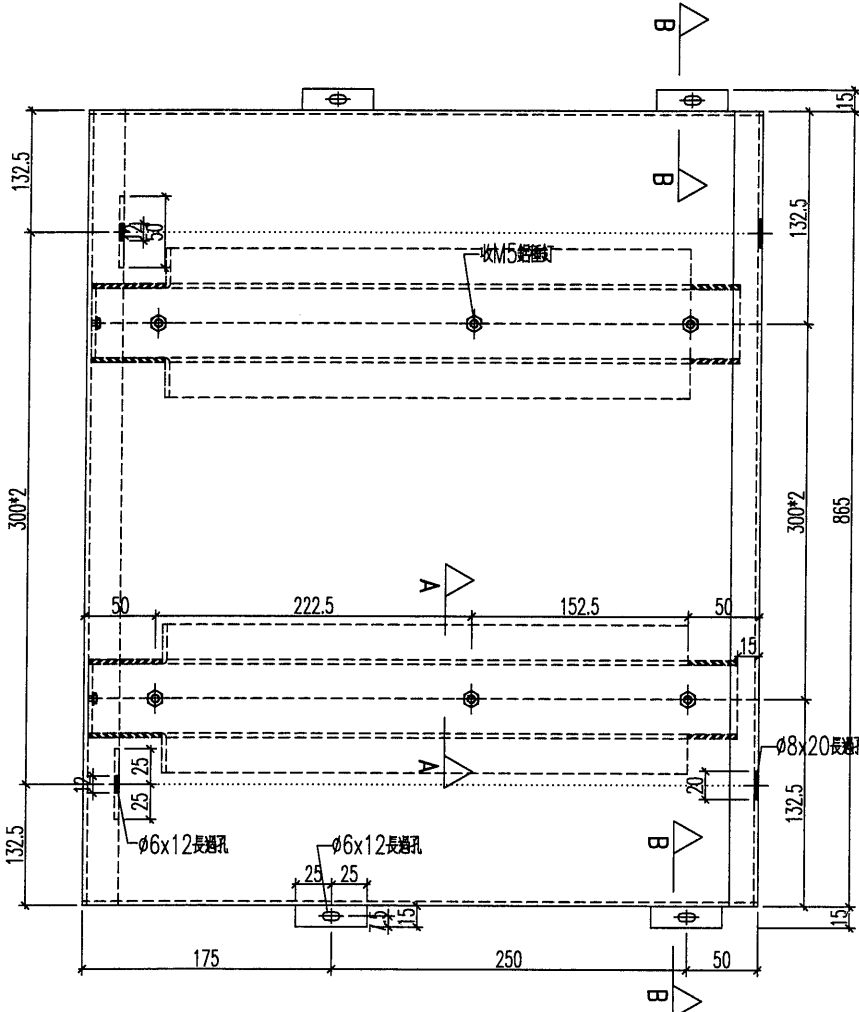

名稱	鋁板加工圖	制圖	HHQ	2020.12.3	修改			
材料	3mm厚板	復核	WLQ	2020.12.3	日期			
顏色	UCT534509SC-3 深灰色	批准			圖號	J851-AL4dR-LB1		

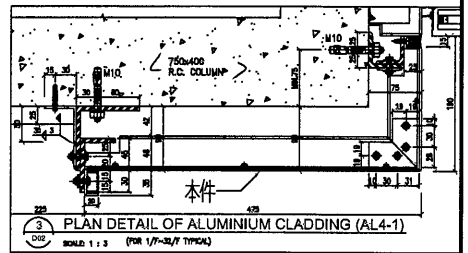
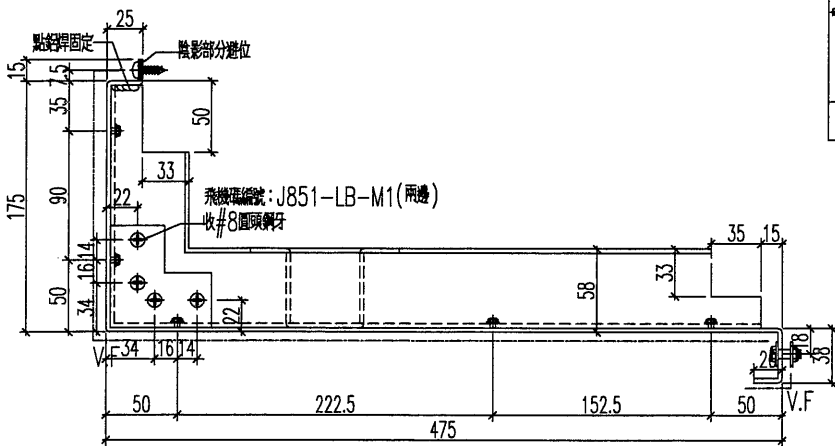
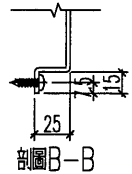
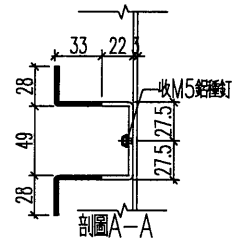
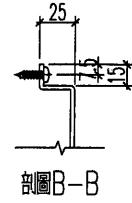
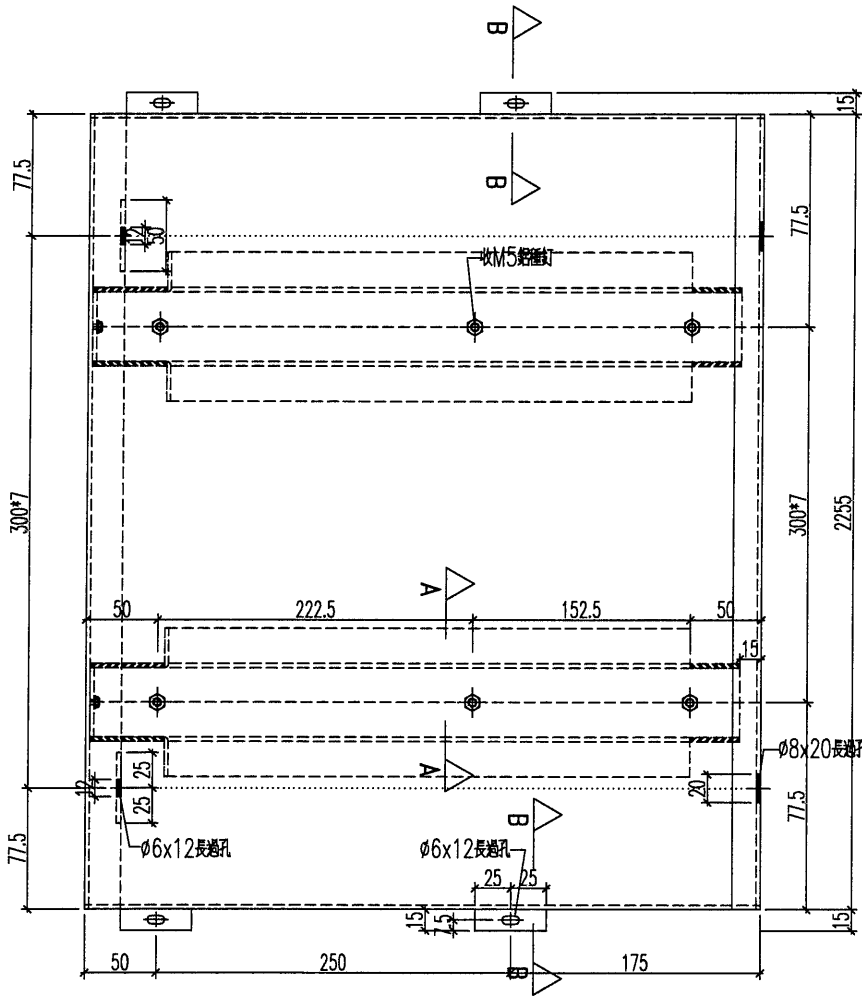

美特鋁質 有限公司
 MIDI Aluminium Fabricator Ltd.
 工程號 J-851 地盤 青衣明麗匯

加工數量：26

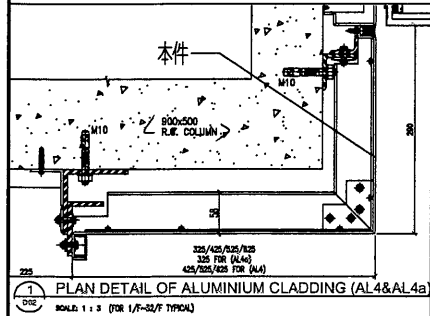
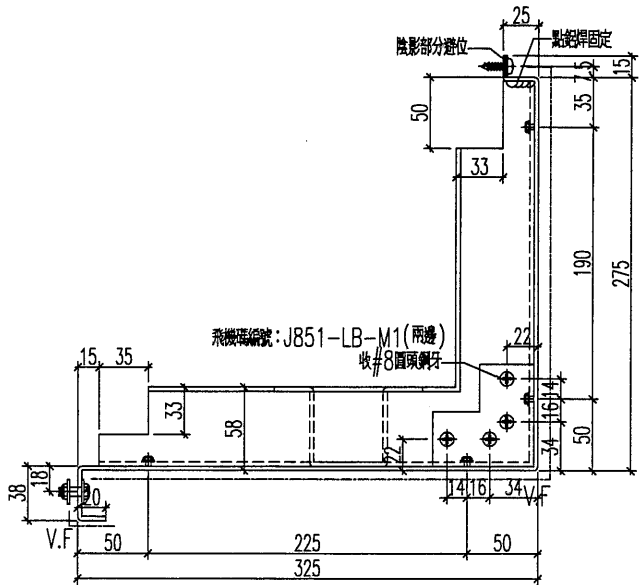
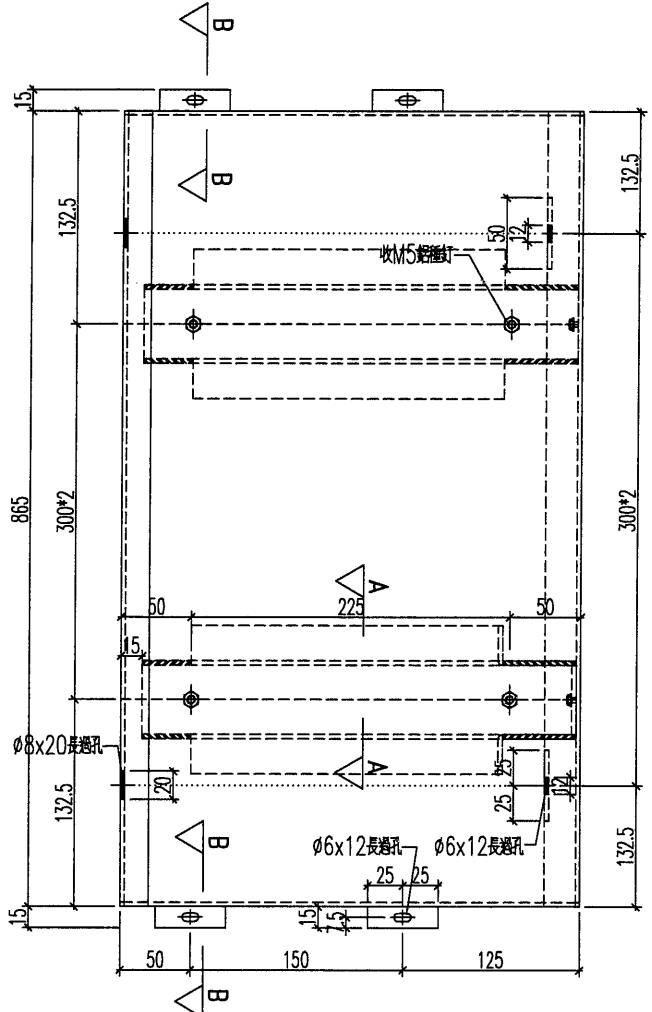
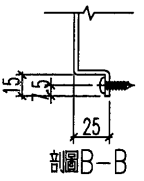
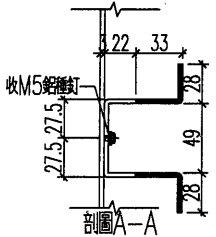
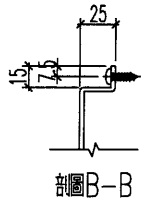

名稱	鋁板加工圖	制圖	HHQ	2020.12.3	修改			
材料	3mm 鋁板	復核	WLQ	2020.12.3	日期			
顏色	UCT534509SC-3 深灰色	批准			圖號	J851-AL4dR-LB2		

 美特鋁質 有限公司 MIDI Aluminium Fabricator Ltd.				鋁板編號 J851-AL4e-LB1	數量 13	顏色 深灰色	使用位置 18~31F
工程號 J-851	地盤 青衣明匯			J851-AL4e-LB1/W	13	白色	2~17F



名稱	鋁板加工圖	制圖	HHQ	2020.12.3	修改		
材料	3mm厚鋁板	復核	WLQ	2020.12.3	日期		
顏色	見表	批准			圖號	J851-AL4e-LB1	

 美特鋁質有限公司 MIDI Aluminium Fabricator Ltd.				鋁板編號	數量	顏色	使用位置
				J851-AL4e-LB2	13	深灰色	18~31F
工程號	J-851	地盤	青衣明麗	J851-AL4e-LB2/W	13	白色	2~17F

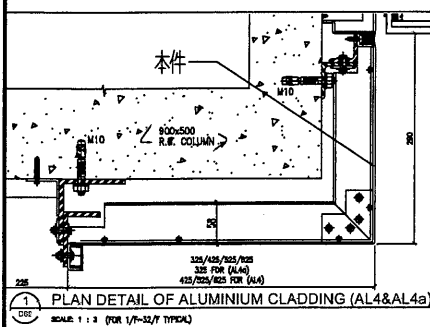
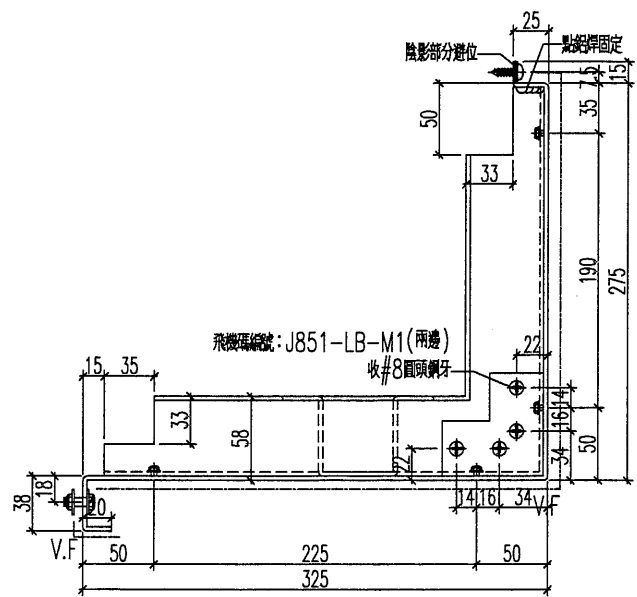
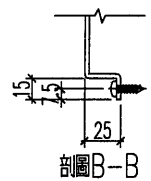
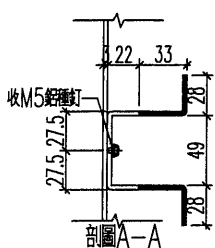
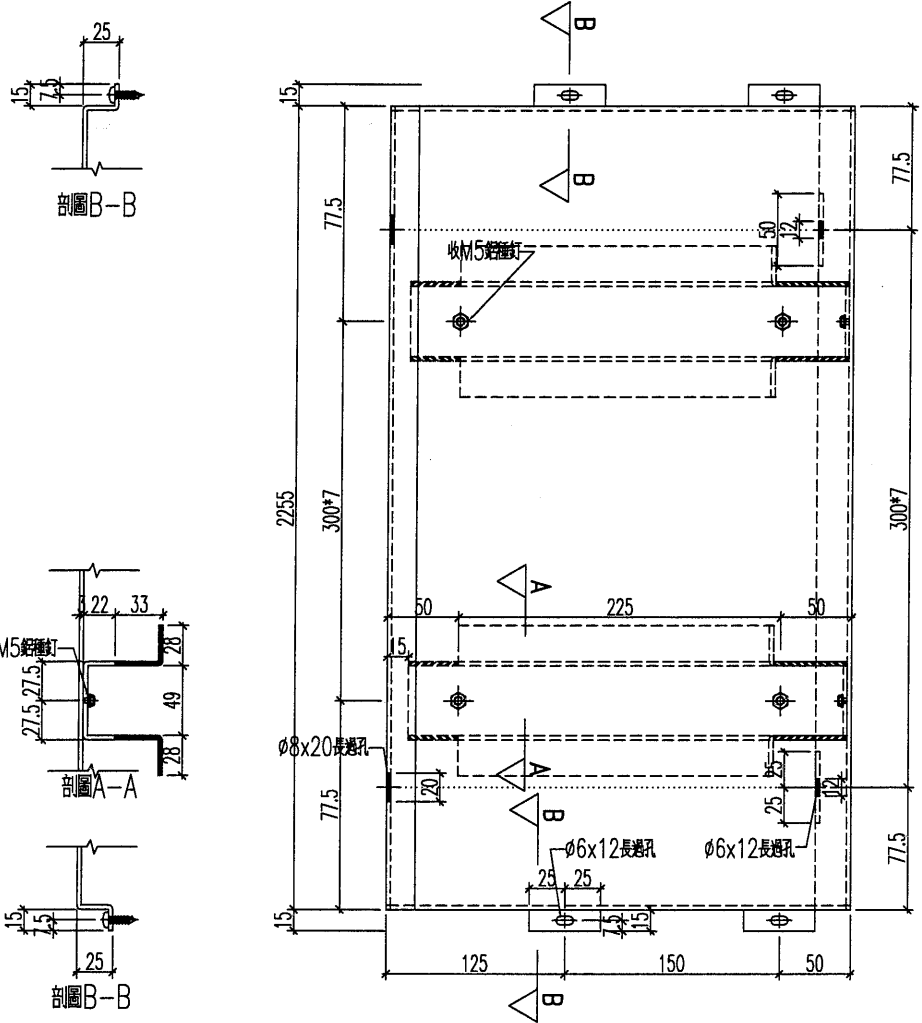

名稱	鋁板加工圖	制圖	HHQ	2020.12.3	修改		
材料	3mm厚鋁板	復核	WLQ	2020.12.3	日期		
顏色	見表	批准			圖號	J851-AL4e-LB2	

 美特鋁質 有限公司 MIDI Aluminium Fabricator Ltd.				鋁板編號	數量	顏色	使用位置
				J851-AL4eR-LB1	13	深灰色	2~17F
工程號	J-851	地盤	青衣明匯	J851-AL4eR-LB1/W	13	白色	18~31F

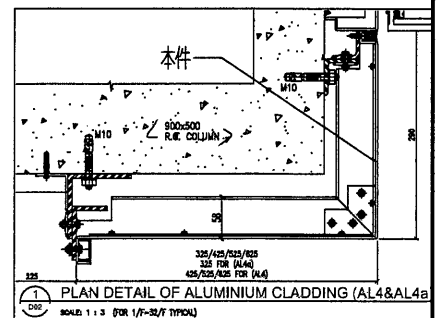
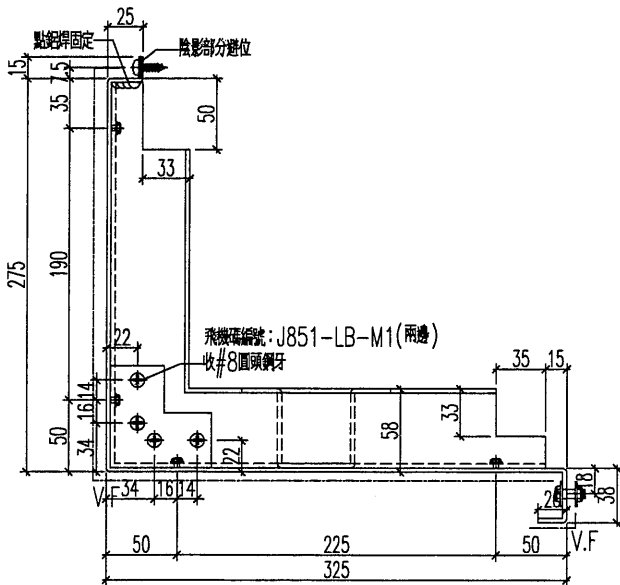
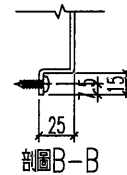
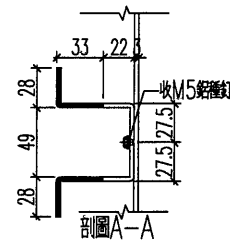
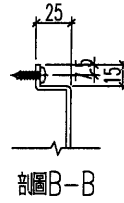
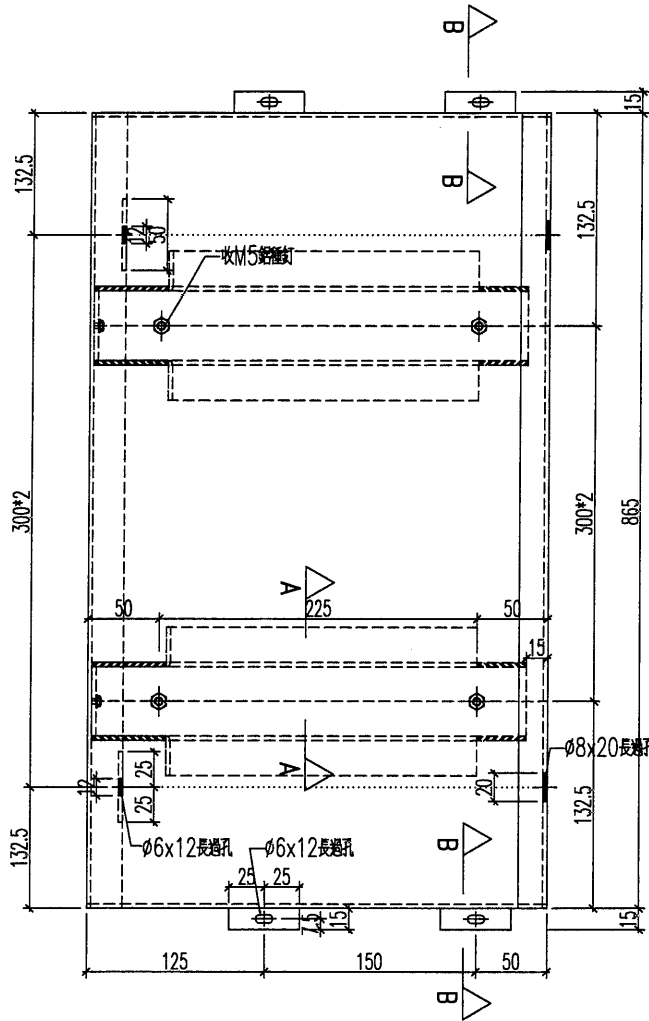

名稱	鋁板加工圖	制圖	HHQ	2020.12.3	修改		
材料	3mm厚板	復核	WLQ	2020.12.3	日期		
顏色	見表	批准			圖號	J851-AL4eR-LB1	

31

EG-DWG3

 美特鋁質 有限公司 MIDI Aluminium Fabricator Ltd.				鋁板編號 J851-AL4eR-LB2	數量 13	顏色 深灰色	使用位置 2~17F
工程號 J-851	地盤 青衣明匯			鋁板編號 J851-AL4eR-LB2/W	數量 13	顏色 白色	使用位置 18~31F

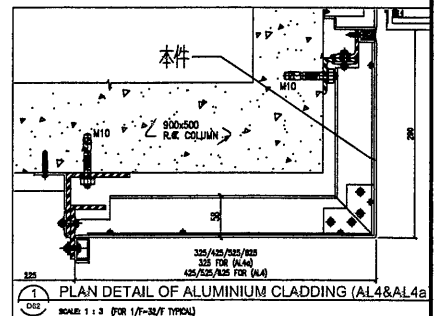
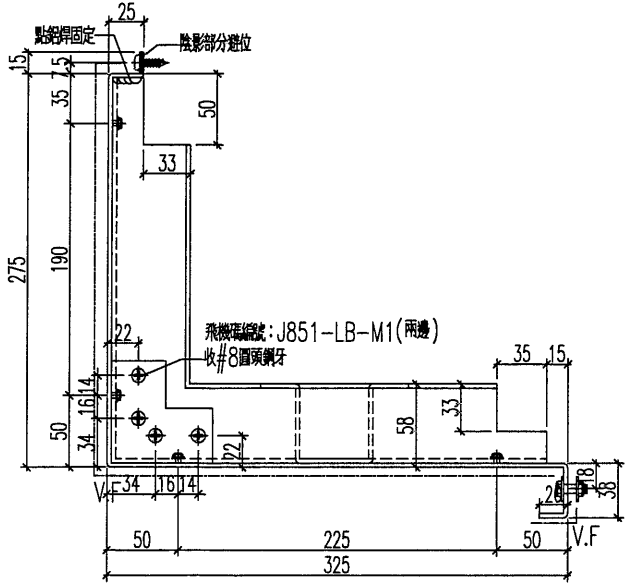
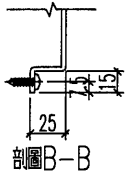
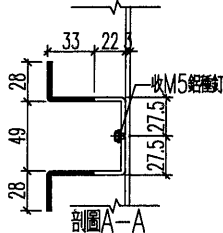
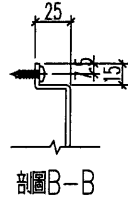
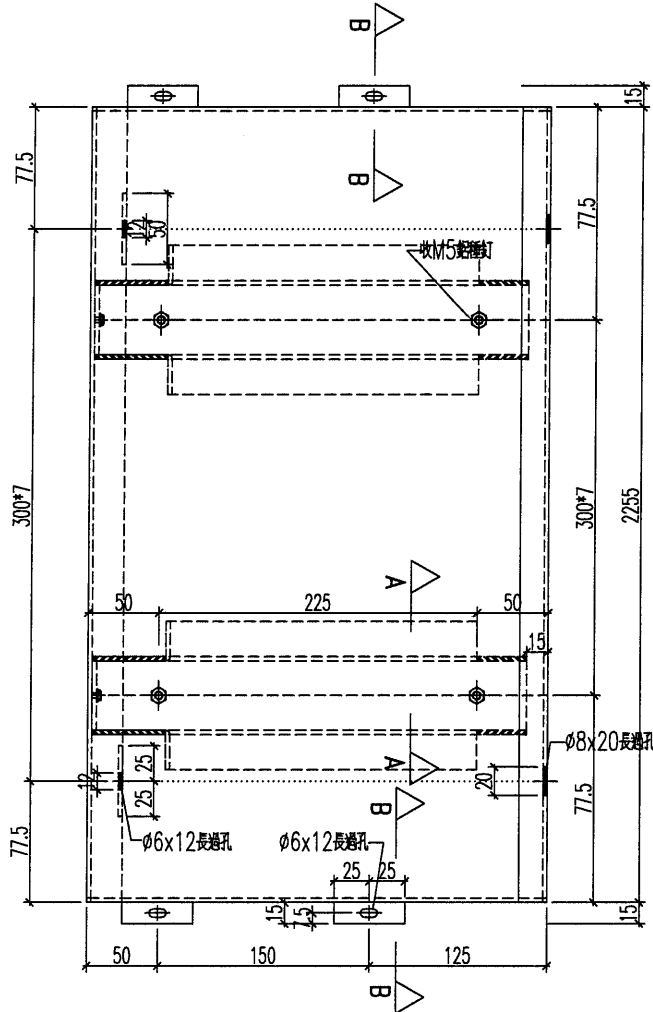

名稱	鋁板加工圖	制圖	HHQ	2020.12.3	修改	
材料	3mm厚板	復核	WLQ	2020.12.3	日期	
顏色	見表	批准			圖號	J851-AL4eR-LB2

 美特鋁質 有限公司 MIDI Aluminium Fabricator Ltd.				鋁板編號 J851-AL10-LB1	數量 13	顏色 深灰色	使用位置 2~17F
工程號 J-851	地盤 青衣明麗匯			J851-AL10-LB1/W	13	白色	18~31F

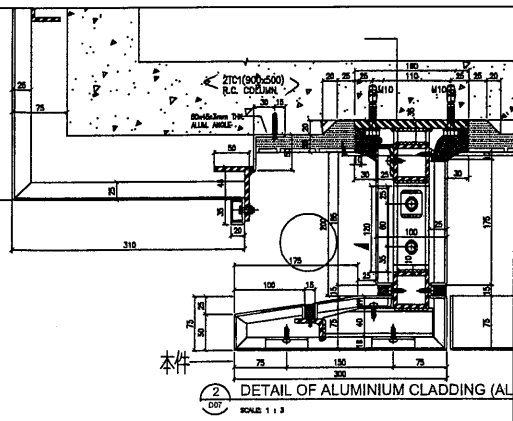
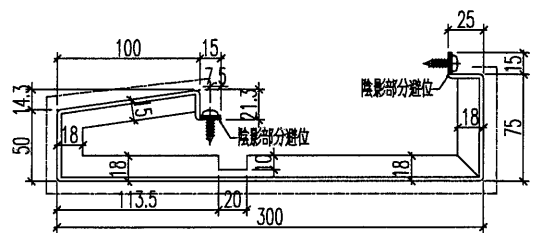
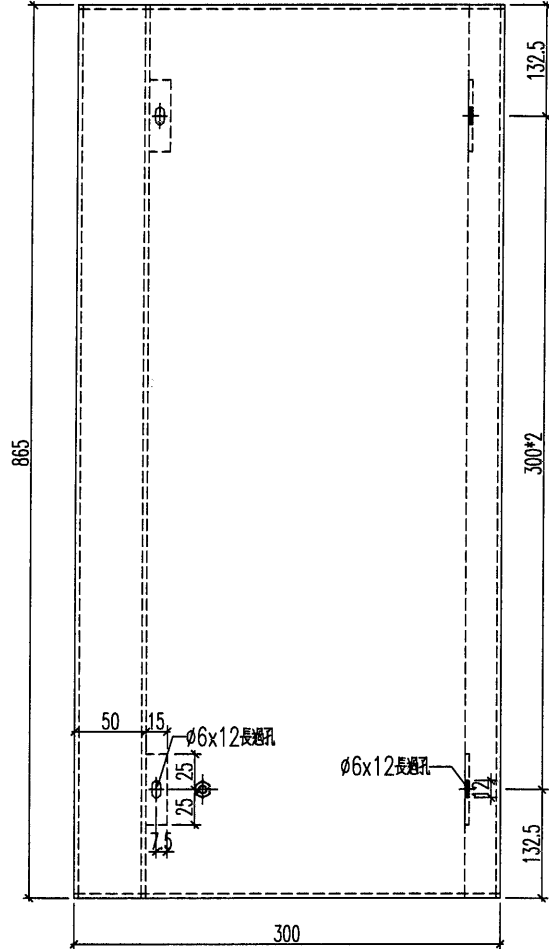

名稱	鋁板加工圖	制圖	HHQ	2020.12.3	修改		
材料	3mm 酸板	復核	WLQ	2020.12.3	日期		
顏色	見表	批准			圖號	J851-AL10-LB1	

33

EG-DWG3

 美特鋁質 有限公司 MIDI Aluminium Fabricator Ltd.				鋁板編號 J851-AL10-LB2	數量 13	顏色 深灰色	使用位置 2~17F
工程號 J-851	地盤 青衣明匯			J851-AL10-LB2/W	13	白色	18~31F

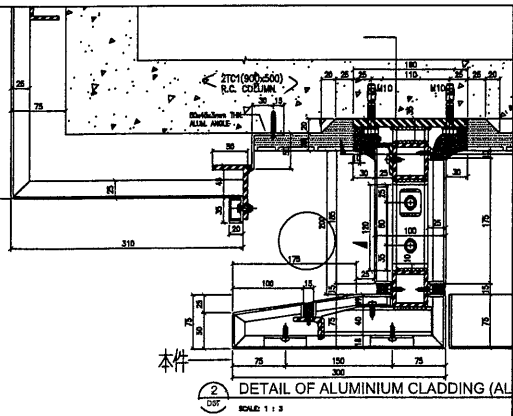
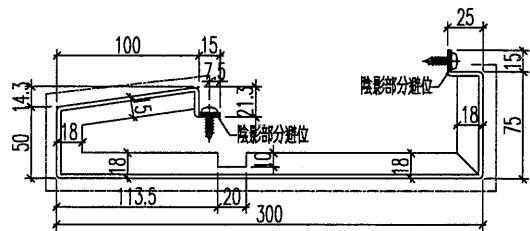
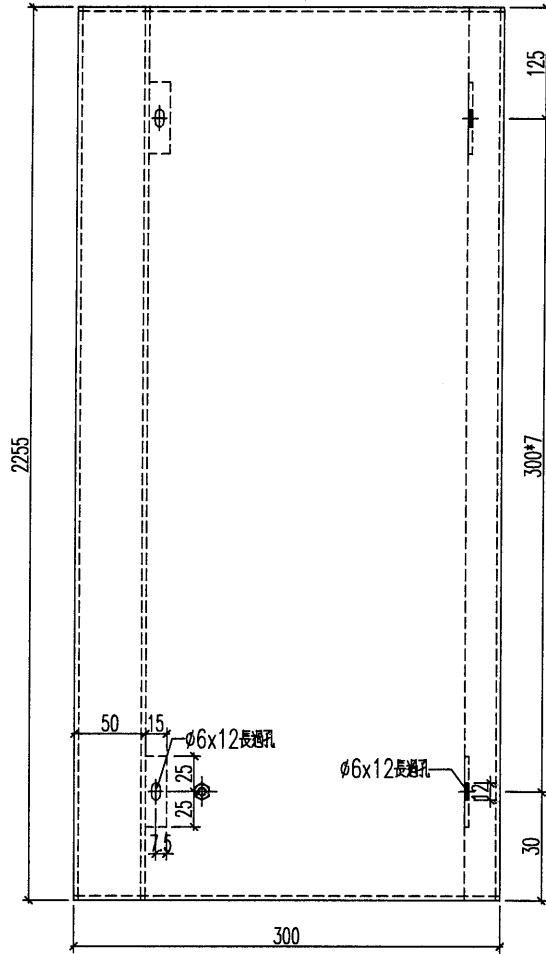

名稱	鋁板加工圖	制圖	HHQ	2020.12.3	修改		
材料	3mm厚板	復核	WLQ	2020.12.3	日期		
顏色	見表	批准			圖號	J851-AL10-LB2	

34

EG-DWG3

 美特鋁質 有限公司 MIDI Aluminium Fabricator Ltd.				鋁板編號 J851-AL10-LB3	數量 13	顏色 深灰色	使用位置 2~17F
工程號 J-851	地盤 青衣明艷			J851-AL10-LB3/W	13	白色	18~31F

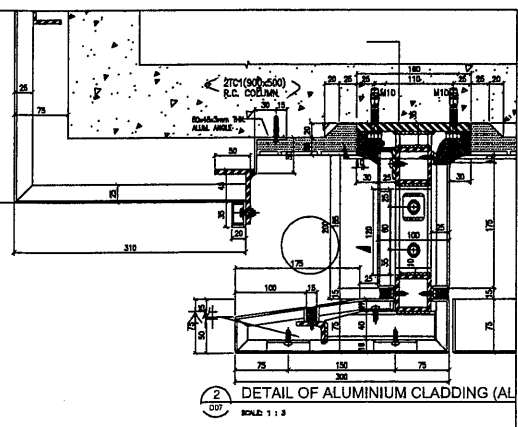
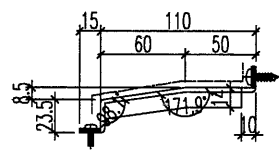
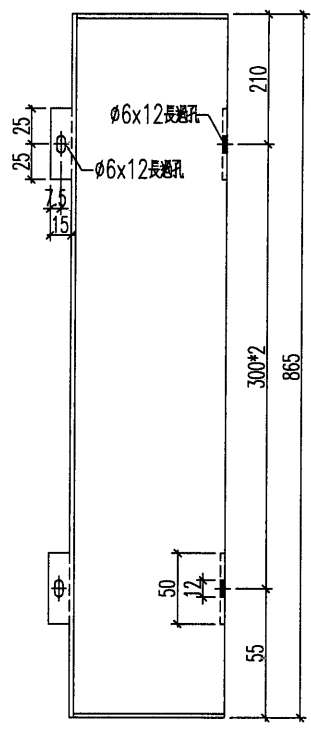

名稱	鋁板加工圖	制圖	HHQ	2020.12.3	修改			
材料	3mm厚板	復核	WLQ	2020.12.3	日期			
顏色	見表	批准			圖號	J851-AL10-LB3		

 美特鋁質 有限公司 MIDI Aluminium Fabricator Ltd.				鋁板編號	數量	顏色	使用位置
				J851-AL10-LB4	13	深灰色	2~17F
工程號	J-851	地盤	青衣明匯	J851-AL10-LB4/W	13	白色	18~31F

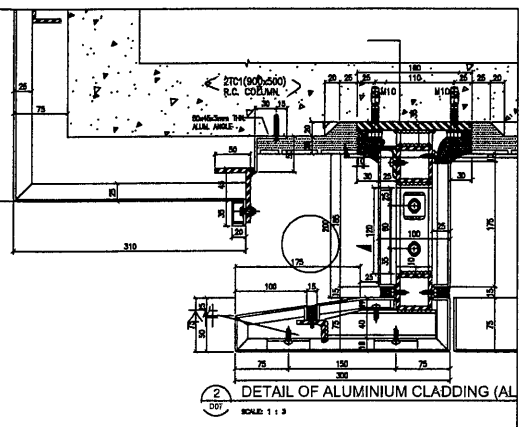
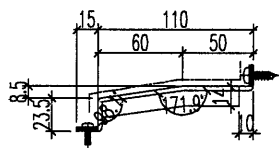
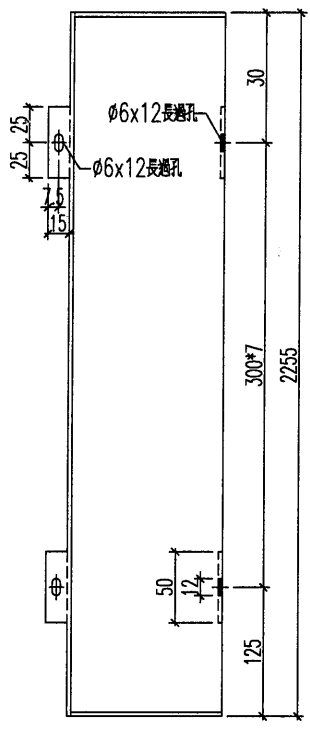

名稱	鋁板加工圖	制圖	HHQ	2020.12.3	修改			
材料	3mm厚板	復核	WLQ	2020.12.3	日期			
顏色	見表	批准			圖號	J851-AL10-LB4		

 美特鋁質 有限公司 MIDI Aluminium Fabricator Ltd.				鋁板編號	數量	顏色	使用位置
				J851-AL10-LB5	13	深灰色	2~17F
工程號	J-851	地盤	青衣明匯	J851-AL10-LB5/W	13	白色	18~31F

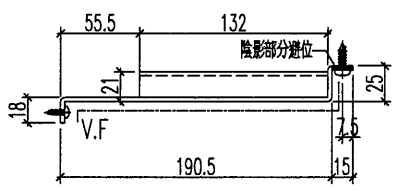
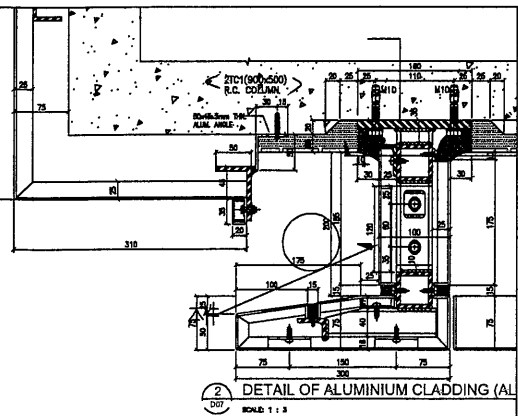
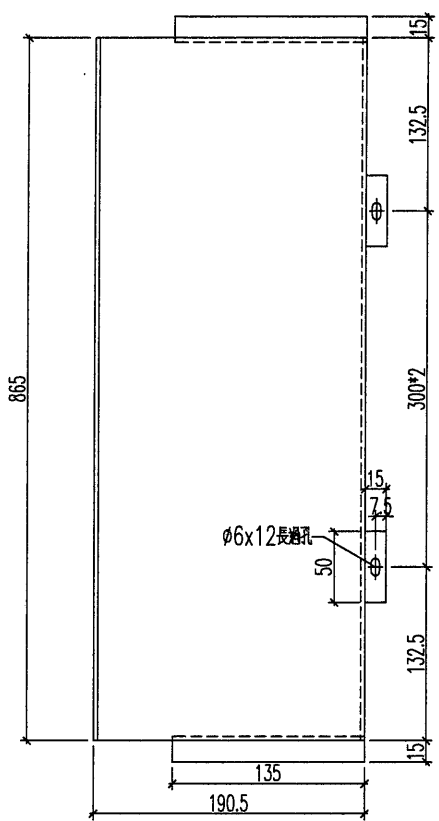

名稱	鋁板加工圖	制圖	HHQ	2020.12.3	修改			
材料	3mm厚板	復核	WLQ	2020.12.3	日期			
顏色	見表	批准			圖號	J851-AL10-LB5		

(37)

EG-DWG3

 美特鋁質有限公司 MIDI Aluminium Fabricator Ltd.				鋁板編號	數量	顏色	使用位置
				J851-AL10-LB6	13	深灰色	2~17F
工程號	J-851	地盤	青衣明匯	J851-AL10-LB6/W	13	白色	18~31F

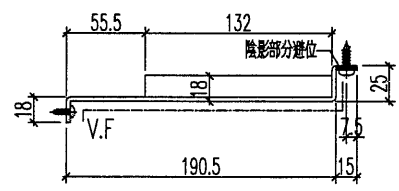
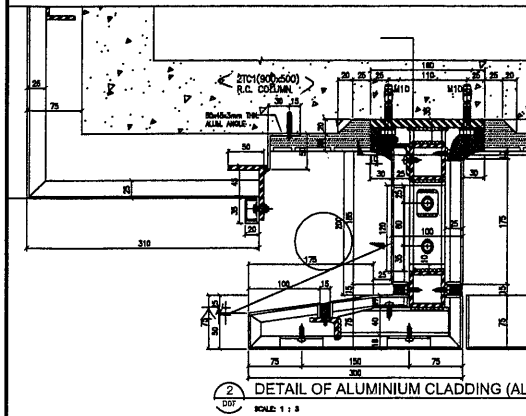
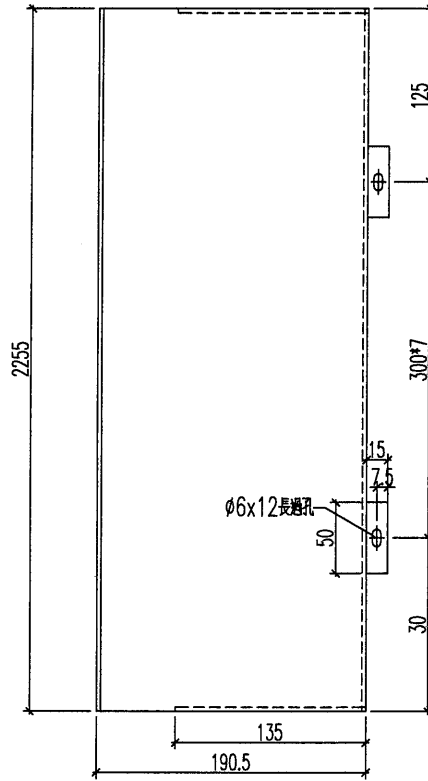

名稱	鋁板加工圖	制圖	HHQ	2020.12.3	修改		
材料	3mm厚鋁	復核	WLQ	2020.12.3	日期		
顏色	見表	批准			圖號	J851-AL10-LB6	

38

EG-DWG3

 美特鋁質 有限公司 MIDI Aluminium Fabricator Ltd.				鋁板編號	數量	顏色	使用位置
				J851-AL10-LB7	13	深灰色	2~17F
工程號	J-851	地盤	青衣明匯	J851-AL10-LB7/W	13	白色	18~31F

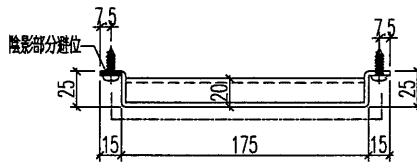
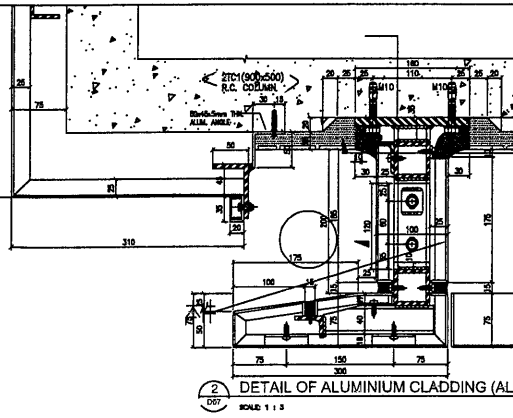
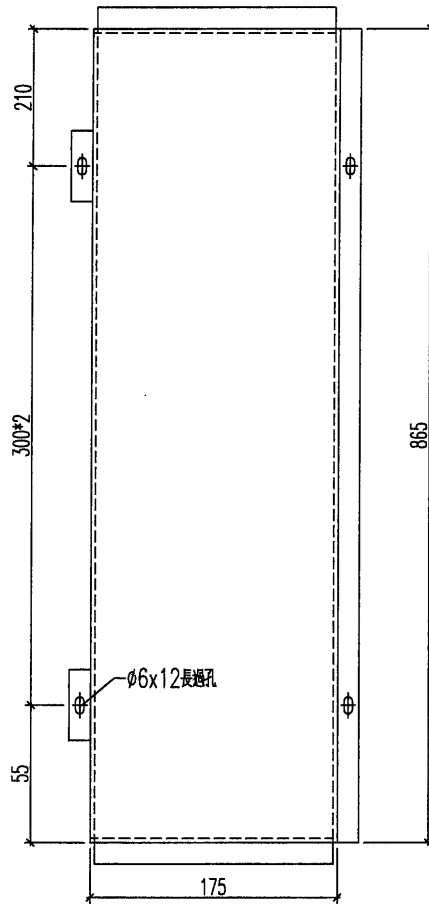

名稱	鋁板加工圖	制圖	HHQ	2020.12.3	修改		
材料	3mm厚板	復核	WLQ	2020.12.3	日期		
顏色	見表	批准			圖號	J851-AL10-LB7	

 美特鋁質 有限公司 MIDI Aluminium Fabricator Ltd.				鋁板編號	數量	顏色	使用位置
				J851-AL10-LB8	13	深灰色	2~17F
工程號	J-851	地盤	青衣明匯	J851-AL10-LB8/W	13	白色	18~31F

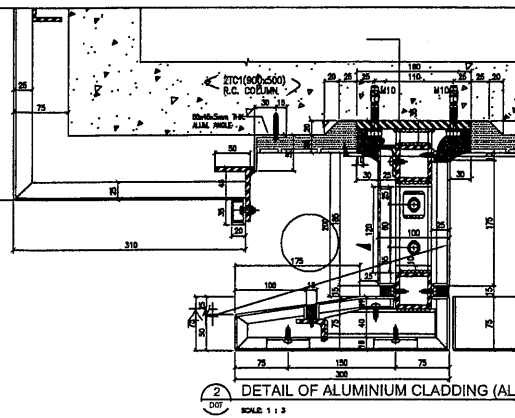
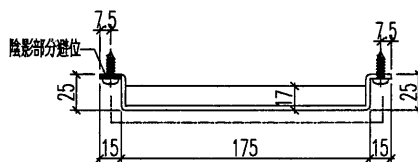
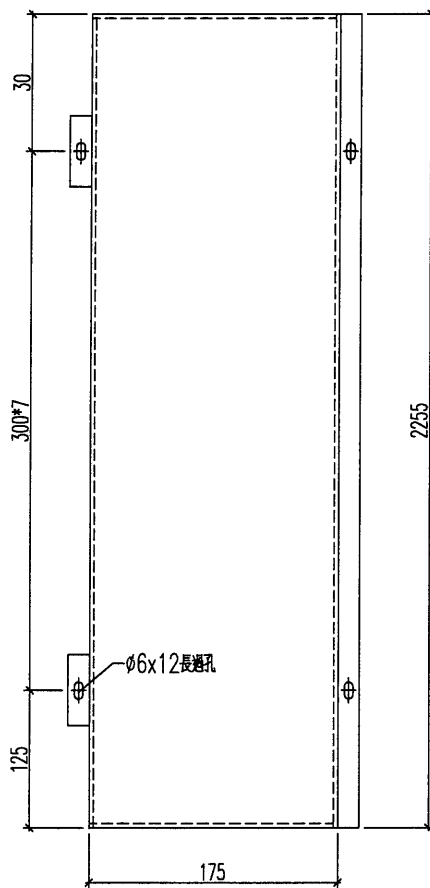

名稱	鋁板加工圖	制圖	HHQ	2020.12.3	修改		
材料	3mm 鋁板	復核	WLQ	2020.12.3	日期		
顏色	見表	批准			圖號	J851-AL10-LB8	

 美特鋁質有限公司 MIDI Aluminium Fabricator Ltd.				鋁板編號	數量	顏色	使用位置
				J851-AL10-LB9	13	深灰色	2~17F
工程號	J-851	地盤	青衣明匯	J851-AL10-LB9/W	13	白色	18~31F

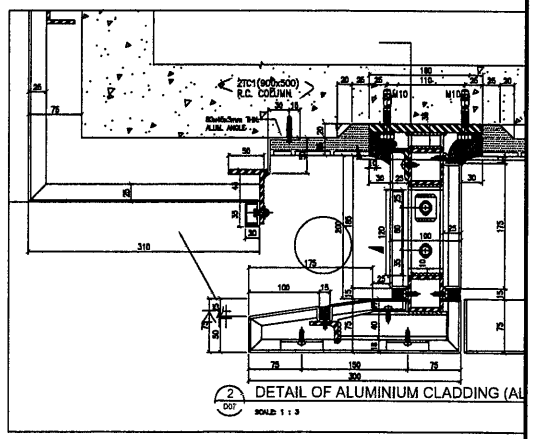
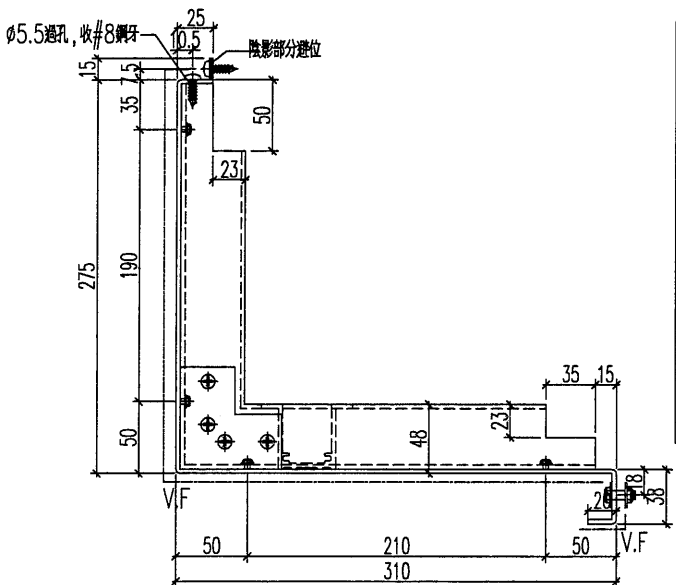
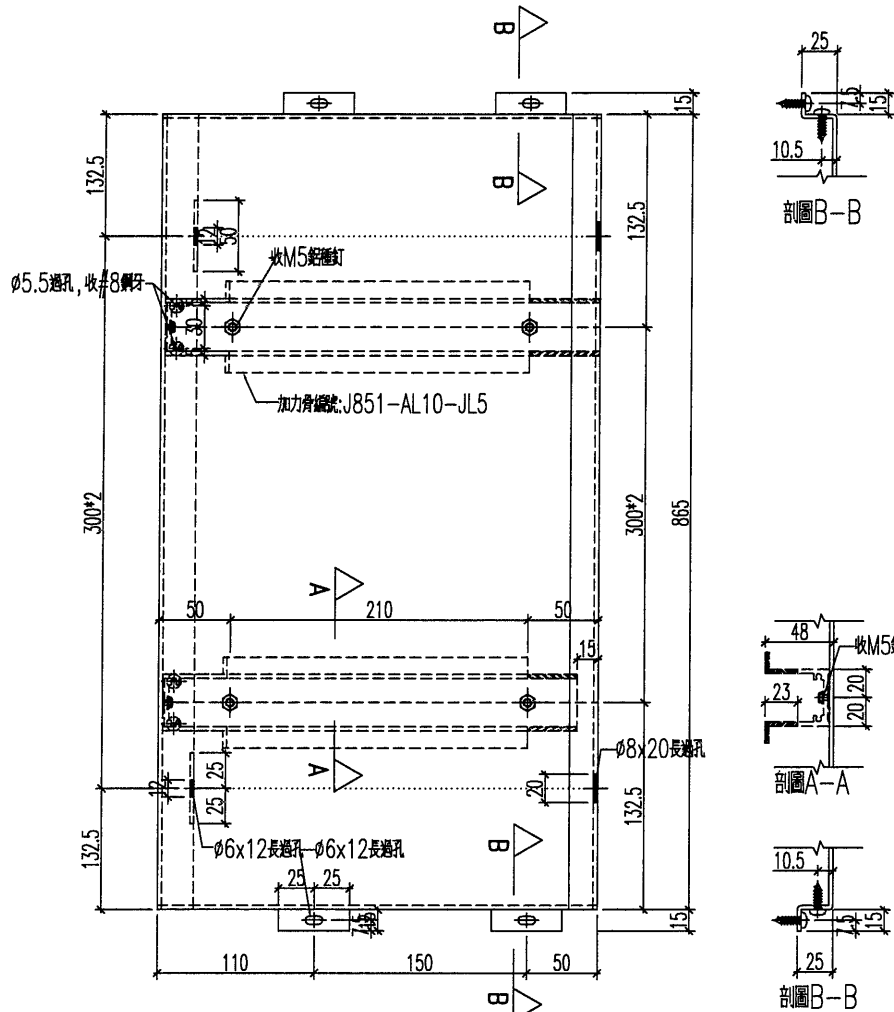

名稱	鋁板加工圖	制圖	HHQ	2020.12.3	修改			
材料	3mm 鋁板	復核	WLQ	2020.12.3	日期			
顏色	見表	批准			圖號	J851-AL10-LB9		

 美特鋁質有限公司 MIDI Aluminium Fabricator Ltd.				鋁板編號	數量	顏色	使用位置
				J851-AL10a-LB1	13	深灰色	18~31F
工程號	J-851	地盤	青衣明麗匯	J851-AL10a-LB1/W	13	白色	2~17F

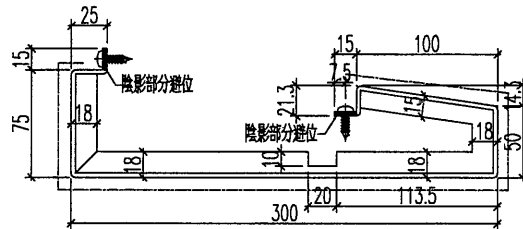
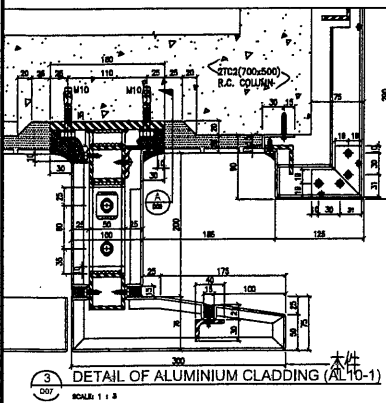
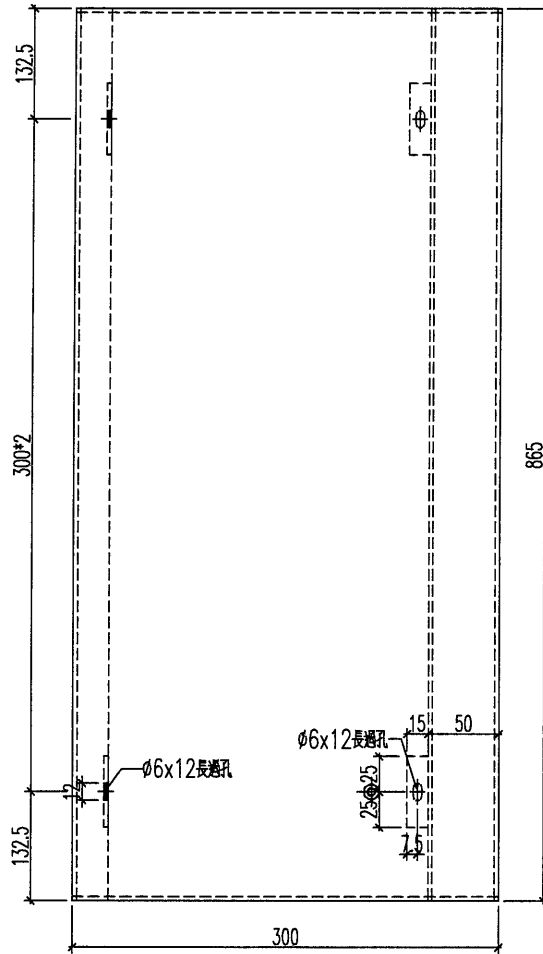

名稱	鋁板加工圖	制圖	HHQ	2020.12.3	修改		
材料	3mm厚鋁板	復核	WLQ	2020.12.3	日期		
顏色	見表	批准			圖號	J851-AL10a-LB1	

 美特鋁質 有限公司 MIDI Aluminium Fabricator Ltd.				鋁板編號	數量	顏色	使用位置
				J851-AL10a-LB2	13	深灰色	18~31F
工程號	J-851	地盤	青衣明耀匯	J851-AL10a-LB2/W	13	白色	2~17F

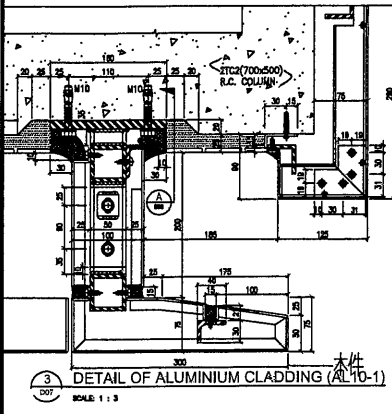
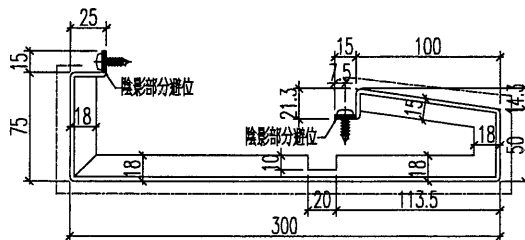
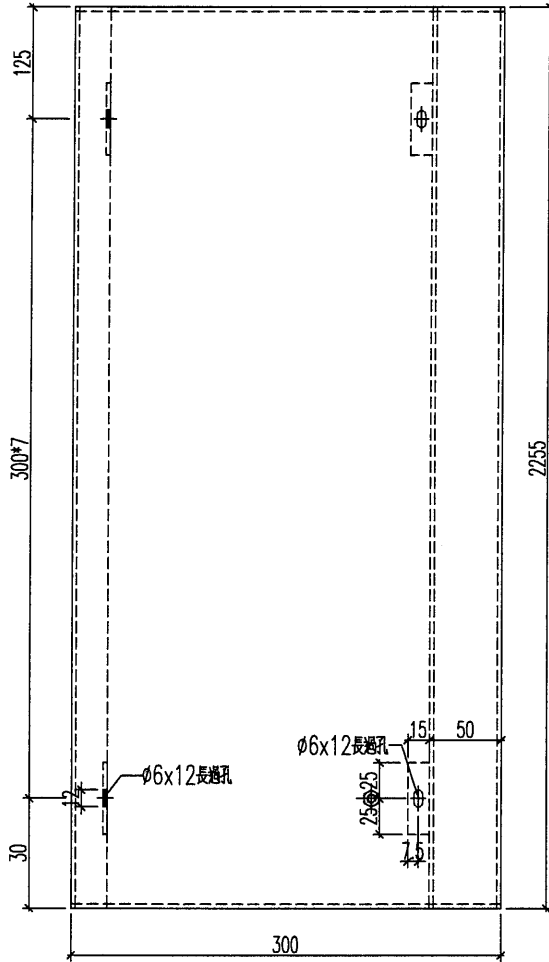

名稱	鋁板加工圖	制圖	HHQ	2020.12.3	修改		
材料	3mm厚鋁板	復核	WLQ	2020.12.3	日期		
顏色	見表	批准			圖號	J851-AL10a-LB2	

(44)

EG-DWG3

 美特鋁質 有限公司 MIDI Aluminium Fabricator Ltd.				鋁板編號	數量	顏色	使用位置
				J851-AL10a-LB3	13	深灰色	18~31F
工程號	J-851	地盤	青衣明匯	J851-AL10a-LB3/W	13	白色	2~17F

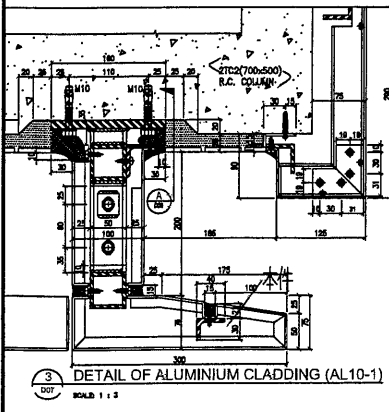
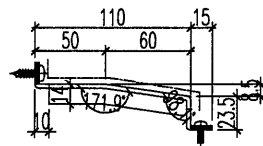
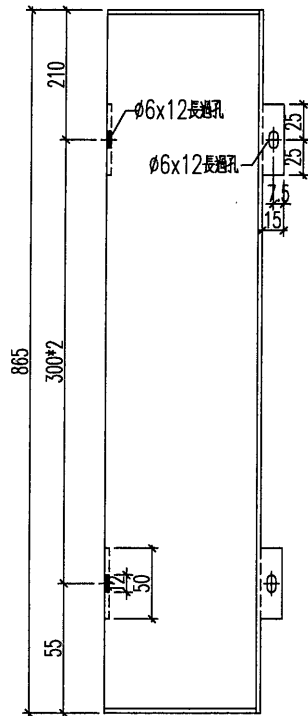

名稱	鋁板加工圖	制圖	HHQ	2020.12.3	修改		
材料	3mm厚板	復核	WLQ	2020.12.3	日期		
顏色	見表	批准			圖號	J851-AL10a-LB3	

(45)

EG-DWG3

 美特鋁質 有限公司 MIDI Aluminium Fabricator Ltd.				鋁板編號	數量	顏色	使用位置
				J851-AL10a-LB4	13	深灰色	18~31F
工程號	J-851	地盤	青衣明匯	J851-AL10a-LB4/W	13	白色	2~17F

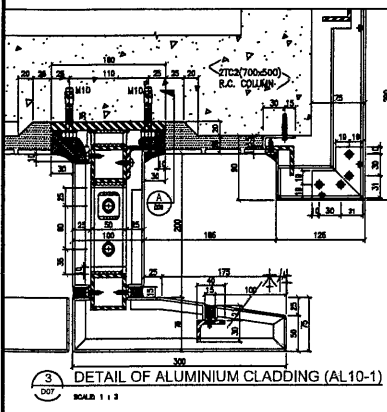
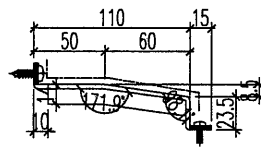
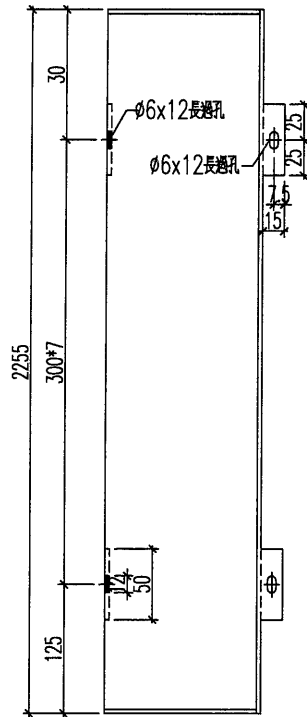

名稱	鋁板加工圖	制圖	HHQ	2020.12.3	修改		
材料	3mm厚板	復核	WLQ	2020.12.3	日期		
顏色	見表	批准			圖號	J851-AL10a-LB4	

EG-DWG3

 美特鋁質 有限公司 MIDI Aluminium Fabricator Ltd.				鋁板編號	數量	顏色	使用位置
				J851-AL10a-LB5	13	深灰色	18~31F
工程號	J-851	地盤	青衣明匯	J851-AL10a-LB5/W	13	白色	2~17F

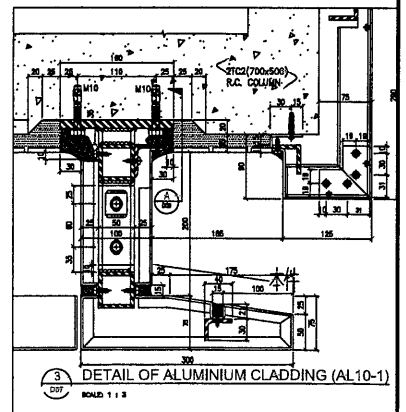
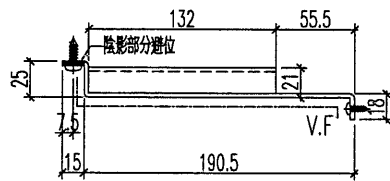
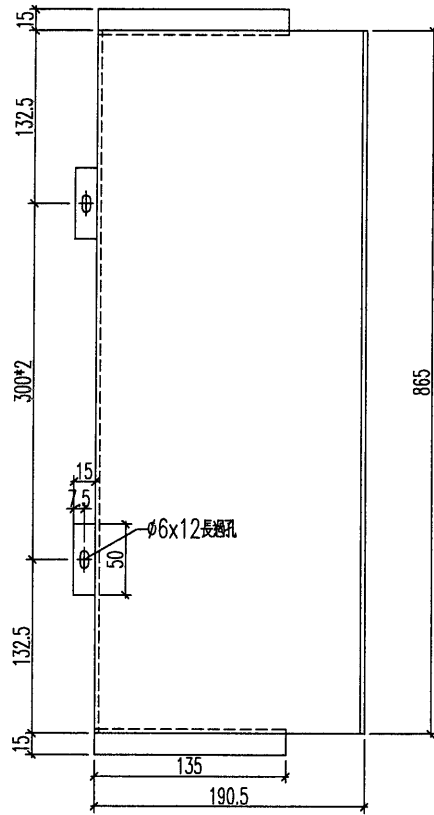

名稱	鋁板加工圖	制圖	HHQ	2020.12.3	修改		
材料	3mm厚鋁板	復核	WLQ	2020.12.3	日期		
顏色	見表	批准			圖號	J851-AL10a-LB5	

EG-DWG3

 美特鋁質 有限公司 MIDI Aluminium Fabricator Ltd.				鋁板編號	數量	顏色	使用位置
				J851-AL10a-LB6	13	深灰色	18~31F
工程號	J-851	地盤	青衣明艷匯	J851-AL10a-LB6/W	13	白色	2~17F

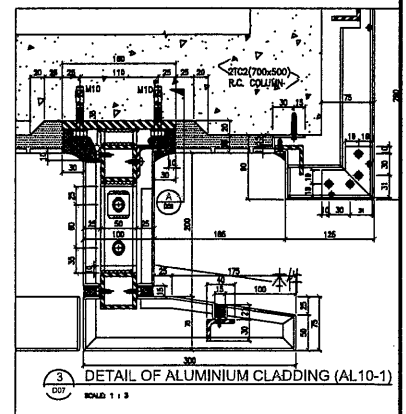
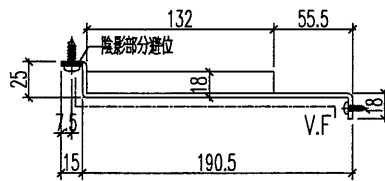
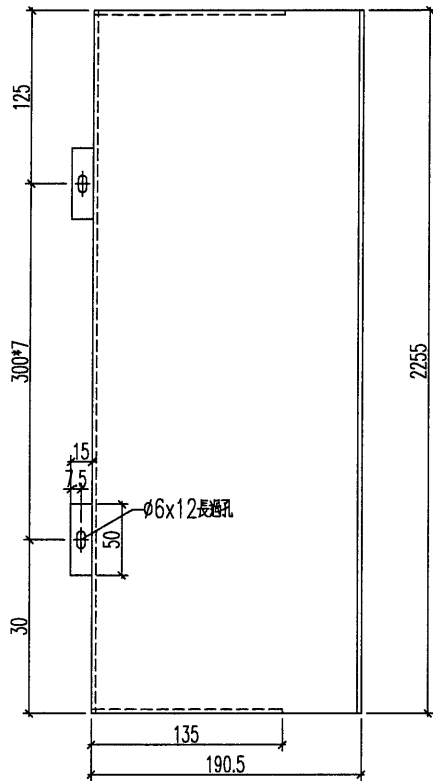

名稱	鋁板加工圖	制圖	HHQ	2020.12.3	修改		
材料	3mm厚板	復核	WLQ	2020.12.3	日期		
顏色	見表	批准			圖號	J851-AL10a-LB6	

美特鋁質 有限公司 MIDI Aluminium Fabricator Ltd.				鋁板編號	數量	顏色	使用位置
				J851-AL10a-LB7	13	深灰色	18~31F
工程號	J-851	地盤	青衣明麗匯	J851-AL10a-LB7/W	13	白色	2~17F

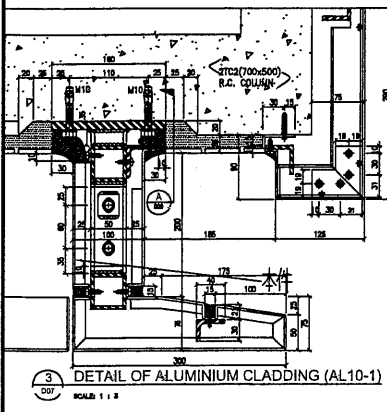
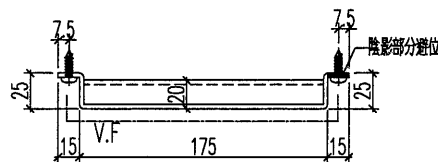
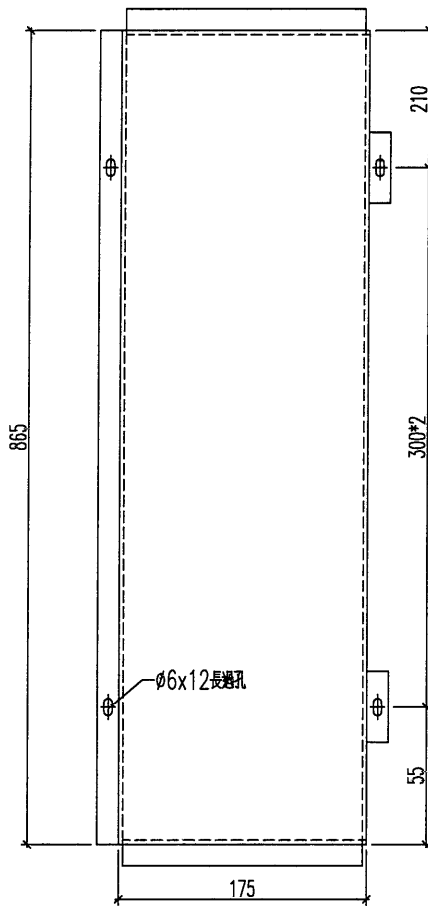

名稱	鋁板加工圖	制圖	HHQ	2020.12.3	修改		
材料	3mm厚鋁板	復核	WLQ	2020.12.3	日期		
顏色	見表	批准			圖號	J851-AL10a-LB7	

EG-DWG3

	美特鋁質 有限公司 MIDI Aluminium Fabricator Ltd.			鋁板編號	數量	顏色	使用位置
				J851-AL10a-LB8	13	深灰色	18~31F
工程號	J-851	地盤	青衣明麗匯	J851-AL10a-LB8/W	13	白色	2~17F

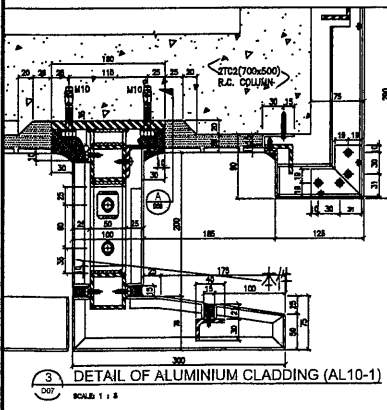
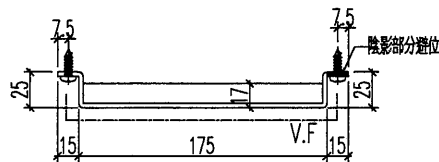
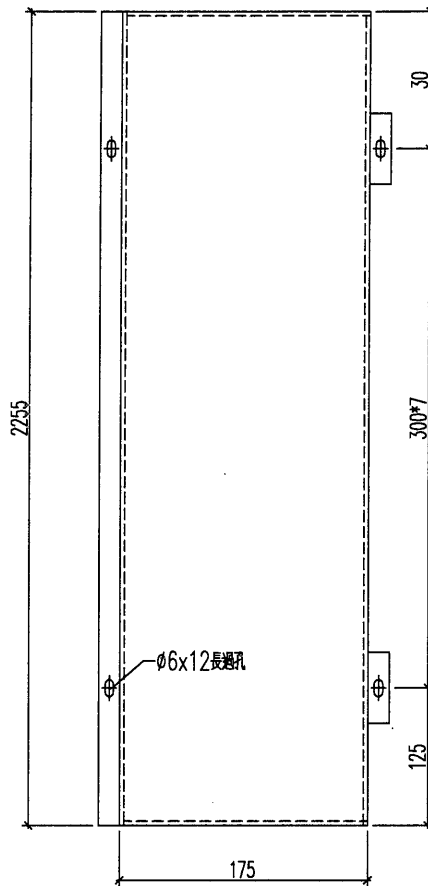

DETAIL OF ALUMINIUM CLADDING (AL10-1)

名稱	鋁板加工圖	制圖	HHQ	2020.12.3	修改		
材料	3mm厚鋁板	復核	WLQ	2020.12.3	日期		
顏色	見表	批准			圖號	J851-AL10a-LB8	

50

EG-DWG3

 美特鋁質 有限公司 MIDI Aluminium Fabricator Ltd.				鋁板編號 J851-AL10a-LB9	數量 13	顏色 深灰色	使用位置 18~31F
工程號 J-851	地盤 青衣明匯			J851-AL10a-LB9/W	13	白色	2~17F

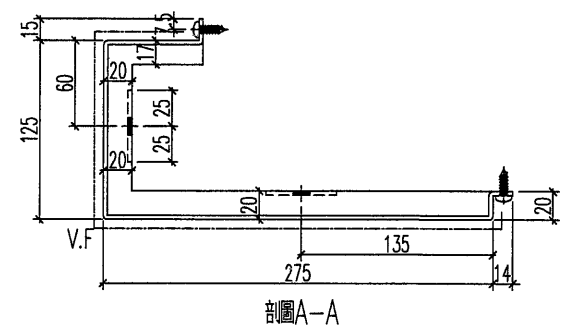
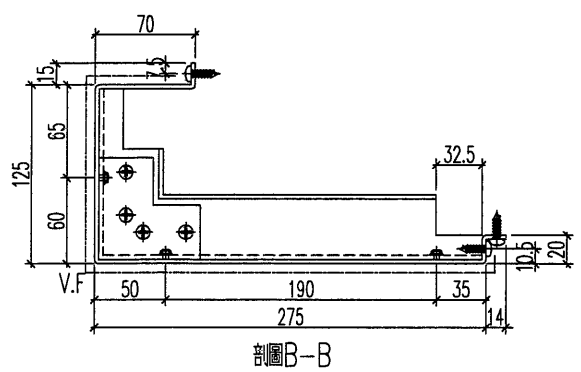
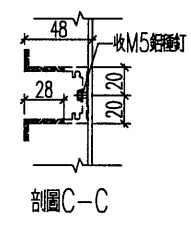
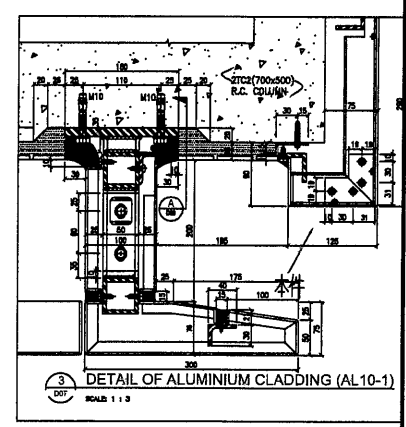
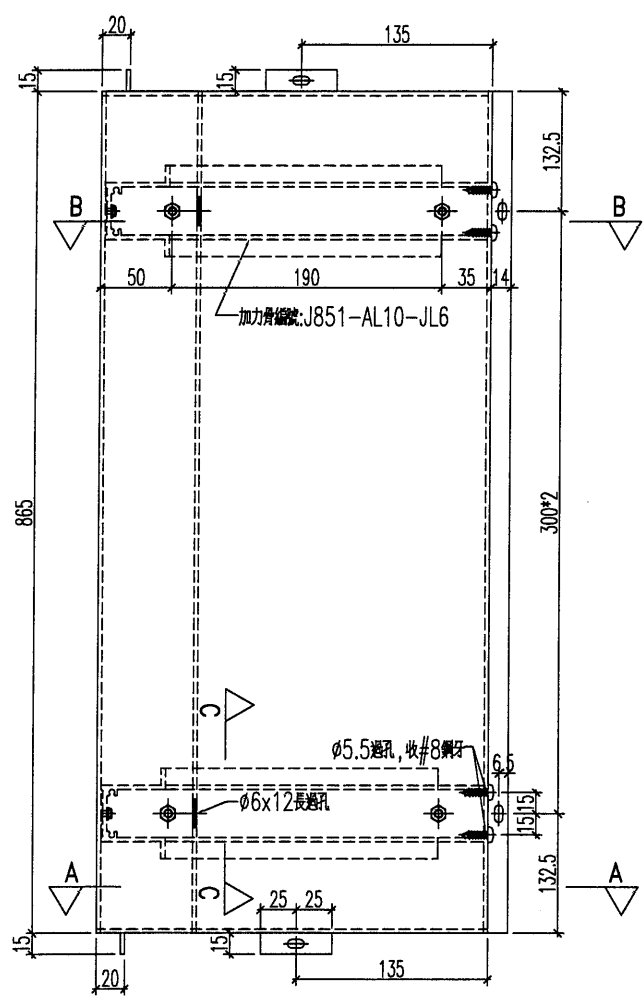

名稱	鋁板加工圖	制圖	HHQ	2020.12.3	修改		
材料	3mm厚板	復核	WLQ	2020.12.3	日期		
顏色	見表	批准			圖號	J851-AL10a-LB9	

(51)

EG-DWG3

 美特鋁質 有限公司 MIDI Aluminium Fabricator Ltd.				鋁板編號 J851-AL10a-LB10	數量 13	顏色 深灰色	使用位置 18~31F
工程號 J-851	地盤 青衣明匯			鋁板編號 J851-AL10a-LB10/W	數量 13	顏色 白色	使用位置 2~17F

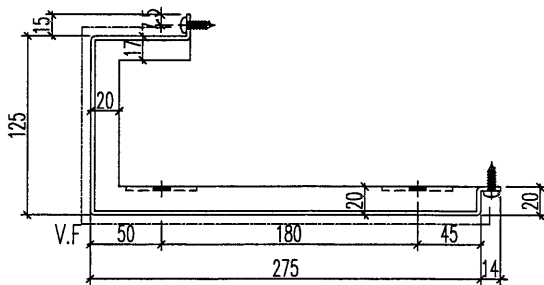
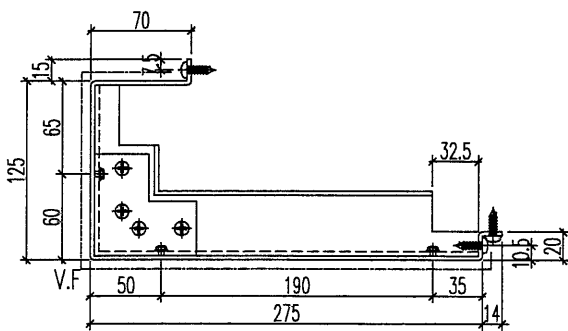
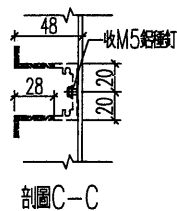
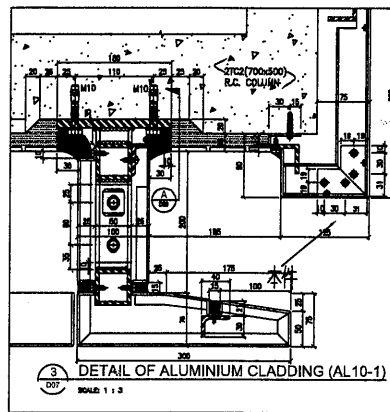
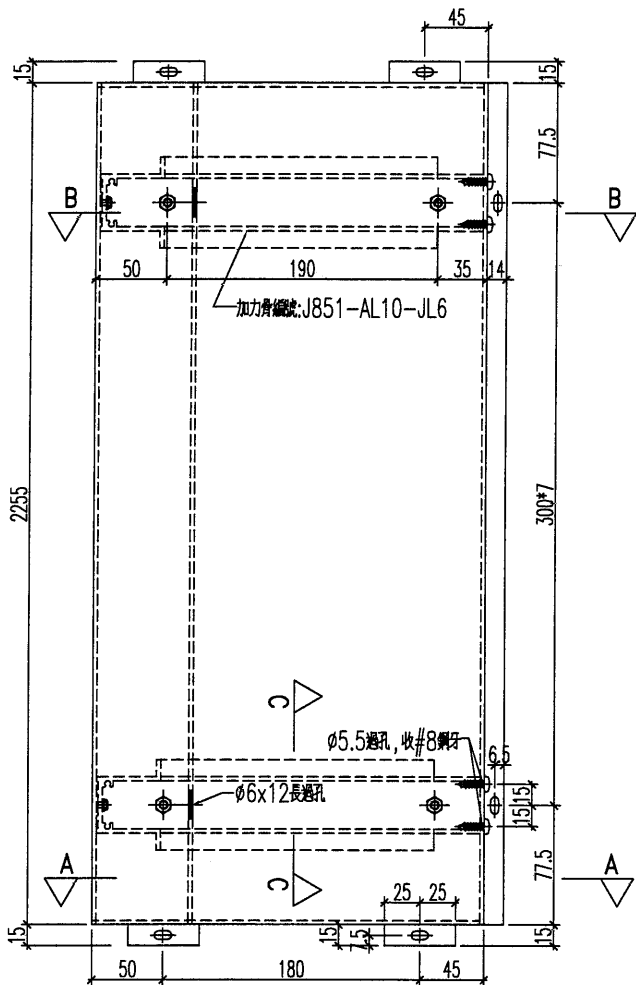

名稱	鋁板加工圖	制圖	HHQ	2020.12.3	修改		
材料	3mm厚板	復核	WLQ	2020.12.3	日期		
顏色	見表	批准			圖號	J851-AL10a-LB10	

 美特鋁質 有限公司 MIDI Aluminium Fabricator Ltd.			
工程號	J-851	地盤	青衣明麗匯

鋁板編號	長度	數量	顏色
J851-LB-LC1	865	104	白色
J851-LB-LC1a	2255	104	白色
J851-LB-LC2	865	174	深灰色
J851-LB-LC2a	2255	179	深灰色

白色: TUC43350

深灰色: UCT534509SC-3

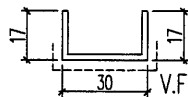
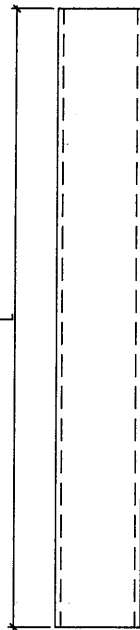

名稱	鋁板加工圖	制圖	HHQ	2020.12.3	修改			
材料	2mm厚板	復核	WLQ	2020.12.3	日期			
顏色	UCT534509SC-3 深灰色	批准			圖號	J851-LB-LC1		

 美特鋁質 有限公司
MIDI Aluminium Fabricator Ltd.

鋁板編號	長度	數量	顏色
J851-LB-LC3	865	26	深灰色
J851-LB-LC3a	2255	26	深灰色

工程號	J-851	地盤	青衣明麗匯
-----	-------	----	-------

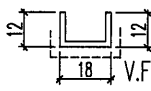
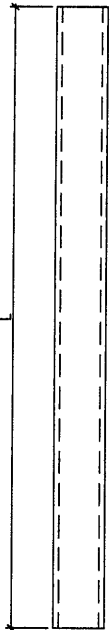

名稱	鋁板加工圖	制圖	HHQ	2020.12.3	修改			
材料	2mm厚鋁板	復核	WLQ	2020.12.3	日期			
顏色	UCT534509SC-3 深灰色	批准			圖號	J851-LB-LC3		

45X

2/F - 31/F

