

工程指示 / 要求簡箋(E.I.)

工程指示編號：EI/2771/20

修改版次：-

工程編號：J851

工程名稱：青衣明翹匯

工程項目：試水箱廠用背板生產 (第二次幕牆測試)

收件人：生統

發件人：Yancy Chen

日期：01/12/2020

要求提供 / 確認 事項：

- () 初步鋁料 B.M. () 加工拆圖，然後生產 () 尺寸表
- () 正式鋁料 B.M. () 技術上資料 / 指示 () 報價
- () 配件 B.M. () 樣辦或貨品說明書 () 分判合約
- () 其他：_____

內容：

請按附件資料,生產背板,用於幕牆單元件加工. 顏色編號 UCT534509SC-3.

請在 5/1/2021 前完成上列要求。

附：

1+ 12 頁

以上項目為：

- 原合約工程包 原合約工程加 / 減賬 新工程報價

原因：-

分發東莞各部門：

- () 生產技術總監 連附件 () 技術部 連附件 () 生產部 連附件 () 機械設計部 連附件
- () 採購部 連附件 () 生產統籌部 連附件 梅軍
- () 質檢部 連附件 () 會計部 連附件 () 報關組 連附件 () 其他 小羅 連附件

分發香港各部門：

- () 行政部 連附件 () 會計部 連附件 () 統籌部 連附件 () 工程部地盤科文 連附件
- () 採購部 連附件 () QS 部 連附件 () 維修部 連附件 () 其他 _____ 連附件

傳遞編號：

HK2761/20

發件人簽署：

項目經理簽署：

①

美特鋁質有限公司 MIDI Aluminium Fabricator Ltd.		工程號: J-851	計算:	日期:	送呈:							
廠用用背板B.M.表		地址名稱: TYTTL190	核對:	日期:	副本:							
BM編號:		項目類別: 幕牆PMU	批准:	日期:								
修改內容		修改版次:	A/C Code:	總面積:	總重量:							
序號	鋁板圖號	鋁板名稱	顏色	實用	後備	總數	總重量	單件展開面積	總展開面積	單件V.F.	總V.F.	備註
1	BP-P01G-01	2mm厚鋁板	UCT534509SC-3 (灰色)	1	0	1	10.534	1.944	1.944	1.944	1.944	
2	BP-P01G-02	2mm厚鋁板	UCT534509SC-3 (灰色)	1	0	1	14.149	2.611	2.611	2.611	2.611	
3	BP-P01G-03	2mm厚鋁板	UCT534509SC-3 (灰色)	2	0	2	8.383	0.773	1.547	0.773	1.547	
4	BP-P02G-01	2mm厚鋁板	UCT534509SC-3 (灰色)	2	0	2	8.851	0.817	1.633	0.817	1.633	
5	BP-P03G-01	2mm厚鋁板	UCT534509SC-3 (灰色)	2	0	2	14.772	1.363	2.726	1.363	2.726	
6	BP-P04G-01	2mm厚鋁板	UCT534509SC-3 (灰色)	1	0	1	10.213	1.884	1.884	1.884	1.884	
7	BP-P04G-02	2mm厚鋁板	UCT534509SC-3 (灰色)	2	0	2	7.161	0.661	1.321	0.661	1.321	
8	BP-P05G-01	2mm厚鋁板	UCT534509SC-3 (灰色)	1	0	1	13.917	2.568	2.568	2.568	2.568	
9	BP-P06G-01	2mm厚鋁板	UCT534509SC-3 (灰色)	1	0	1	9.068	1.673	1.673	1.673	1.673	
10	BP-P06G-02	2mm厚鋁板	UCT534509SC-3 (灰色)	1	0	1	12.180	2.247	2.247	2.247	2.247	
11	BP-P06G-03	2mm厚鋁板	UCT534509SC-3 (灰色)	2	0	2	6.358	0.587	1.173	0.587	1.173	
12	BP-P07G-01	2mm厚鋁板	UCT534509SC-3 (灰色)	1	0	1	3.810	0.703	0.703	0.703	0.703	
13	BP-P08G-01	2mm厚鋁板	UCT534509SC-3 (灰色)	1	0	1	6.358	1.173	1.173	1.173	1.173	
14	BP-P09G-01	2mm厚鋁板	UCT534509SC-3 (灰色)	1	0	1	3.664	0.676	0.676	0.676	0.676	
15	BP-P09G-02	2mm厚鋁板	UCT534509SC-3 (灰色)	1	0	1	4.973	0.918	0.918	0.918	0.918	
16	BP-P09G-03	2mm厚鋁板	UCT534509SC-3 (灰色)	2	0	2	3.020	0.279	0.557	0.279	0.557	
17	BP-P10G-01	2mm厚鋁板	UCT534509SC-3 (灰色)	1	0	1	1.591	0.294	0.294	0.294	0.294	
18	BP-P11G-01	2mm厚鋁板	UCT534509SC-3 (灰色)	1	0	1	2.621	0.484	0.484	0.484	0.484	
總計:				24		24	141.63	21.652	26.13	21.65	26.130	

2

 美特鋁質有限公司 MIDI Aluminium Fabricator Ltd.				工程號	J851	類別		物料號	-					
				地盘	青衣190	制圖	W. E. X	2020-04-16	圖號	BP-P01G				
修改	-	-	-	採用工廠	✓	地盘	-	图纸名称	铝背板加工图	復核	-	-	數量	-
日期	-	-	-	材料颜色	DARK GREY(灰)	材料	2mm THK. 铝板	批准	-	-	-	-	單件重量	- (KG)

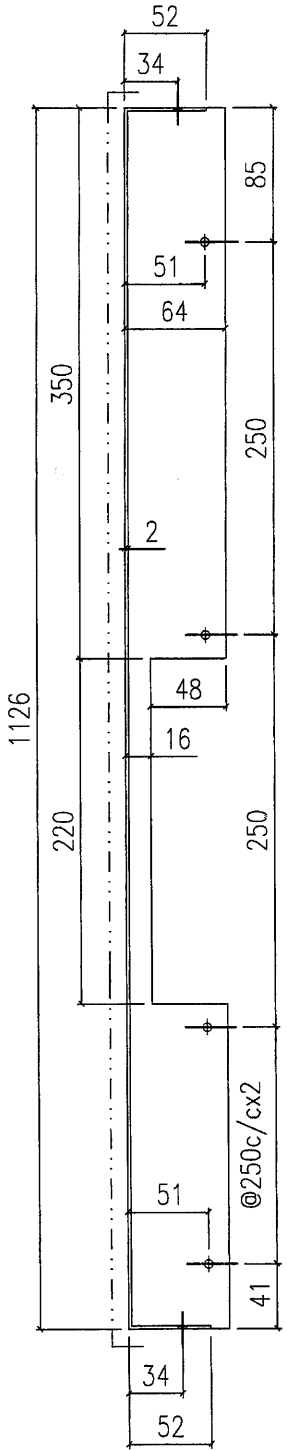

SECTION A-A

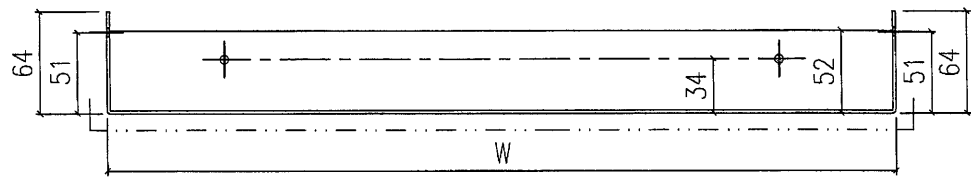
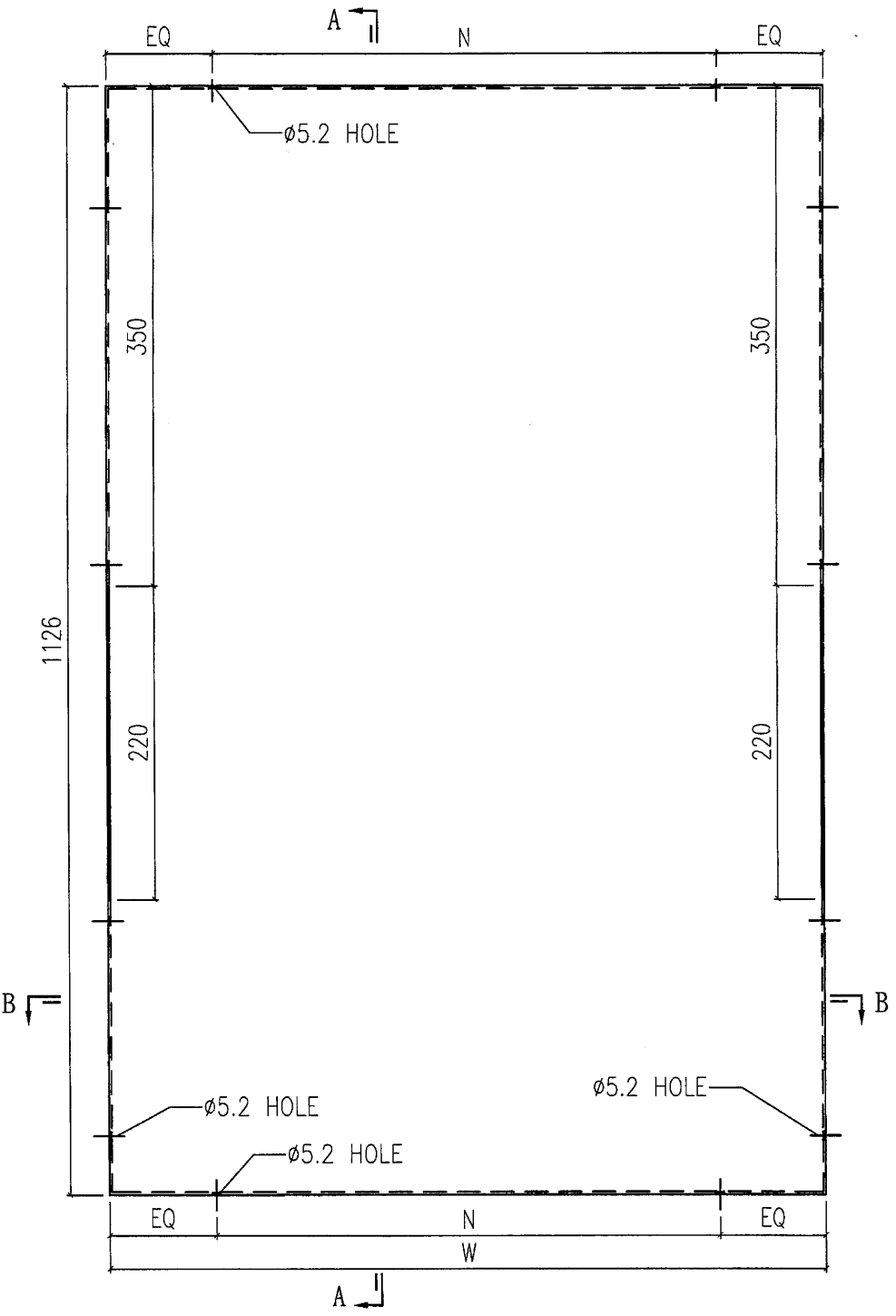

SECTION B-B

BP-P01G-03	568.5	@250c/cx2	2
BP-P01G-02	2166	@300c/cx7	1
BP-P01G-01	1586	@300c/cx5	1
部件编号	W	N	数量

3

 美特鋁質有限公司 MIDI Aluminium Fabricator Ltd.				工程號	J851	類別		物料號	-					
				地盘	青衣190	制圖	W. E. X	2020-04-16	圖號	BP-P02G				
修改	-	-	-	採用工廠	✓	地盘	-	图纸名称	铝背板加工图	復核	-	-	數量	-
日期	-	-	-	材料颜色	DARK GREY(灰)	材料	2mm THK. 铝板	批准	-	-	-	-	單件重量	- (KG)

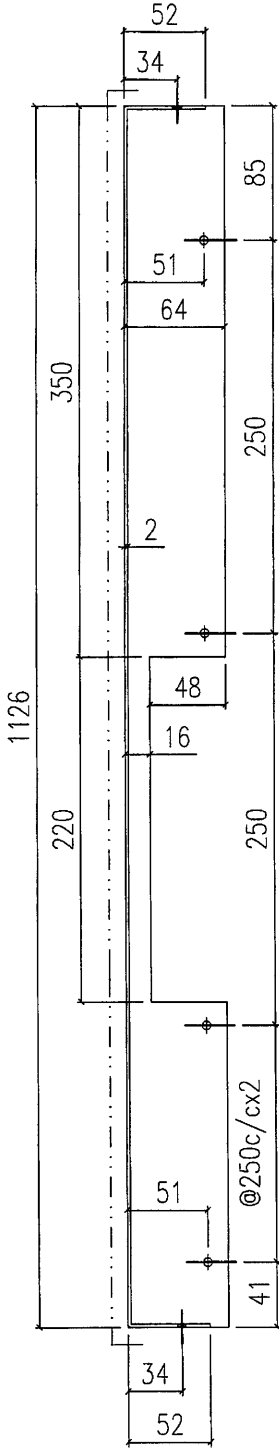

SECTION A-A

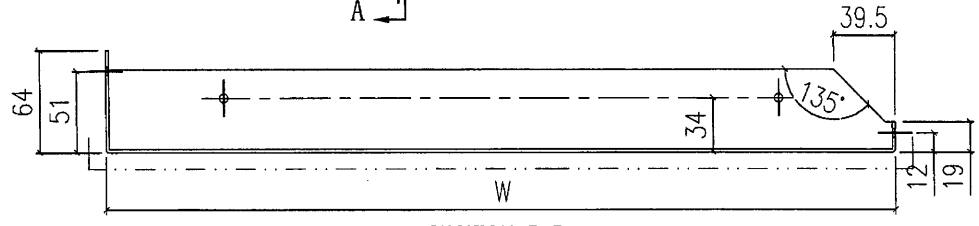
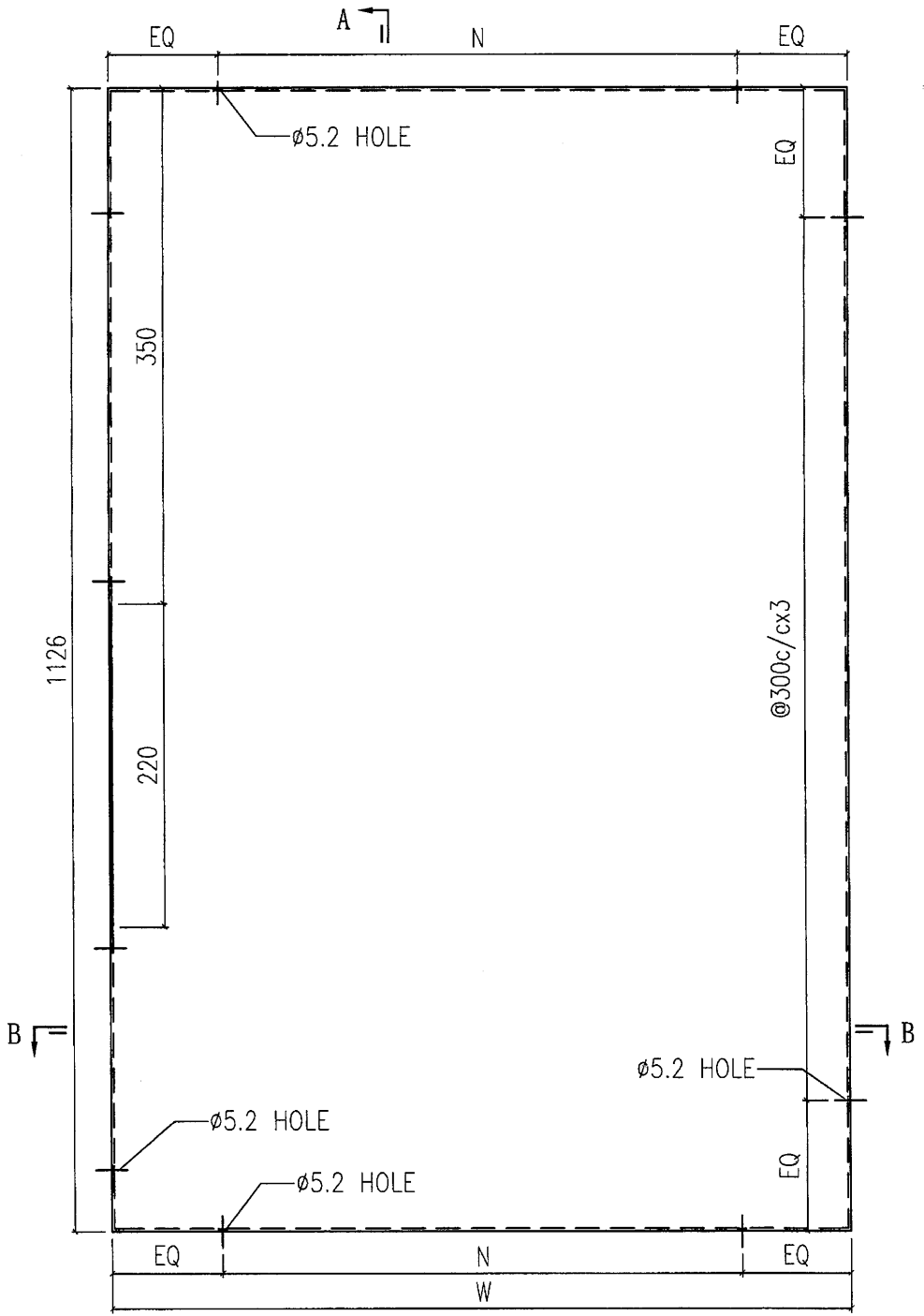

SECTION B-B

BP-P02G-01	606	@250c/cx2	2
部件编号	W	N	数量

4

 美特鋁質有限公司 MIDI Aluminium Fabricator Ltd.				工程號	J851	類別		物料號	-				
				地盘	青衣190	制圖	W. E. X	2020-04-16	圖號	BP-P03G			
修改	-	-	-	採用工廠	✓	地盤	-	圖紙名稱	铝背板加工图	復核	-	數量	-
日期	-	-	-	材料颜色	DARK GREY (灰)	材料	2mm THK. 铝板	批准	-	單件重量	-	(KG)	

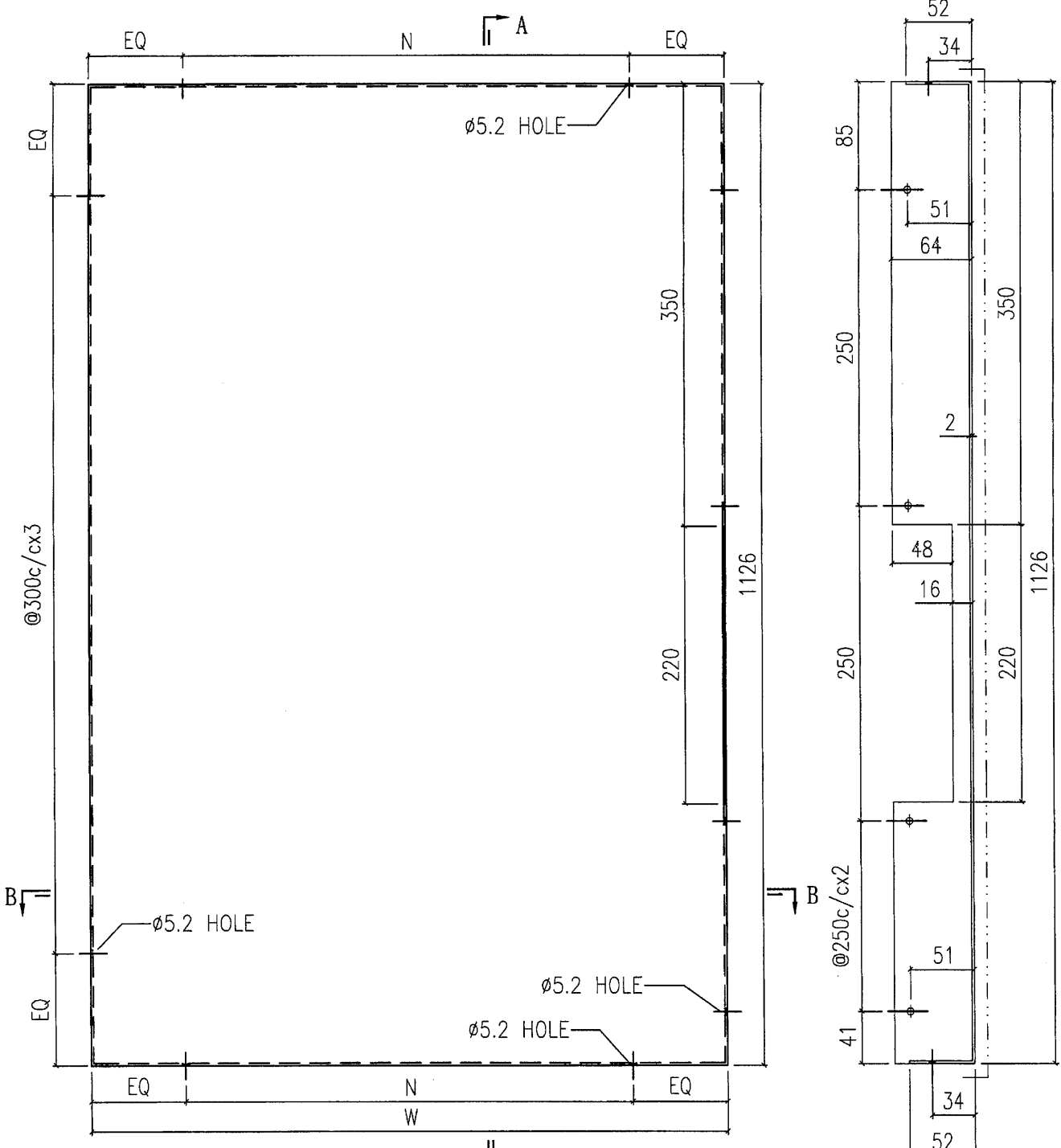

SECTION A-A

SECTION B-B

BP-P03G-01	1081	@300c/cx3	2
部件编号	W	N	数量

5

 美特鋁質有限公司 MIDI Aluminium Fabricator Ltd.				工程號 J851	類別 制圖 W. E. X	物料號 2020-04-16	-	
				地盘 青衣190	復核 -	圖號 BP-P04G	-	
修改 -	-	-	採用工廠 ✓	图纸名称 铝背板加工图	批准 -	數量 -	-	
日期 -	-	-	材料颜色 DARK GREY(灰)	材料 2mm THK. 铝板	單件重量 -	-		(KG)

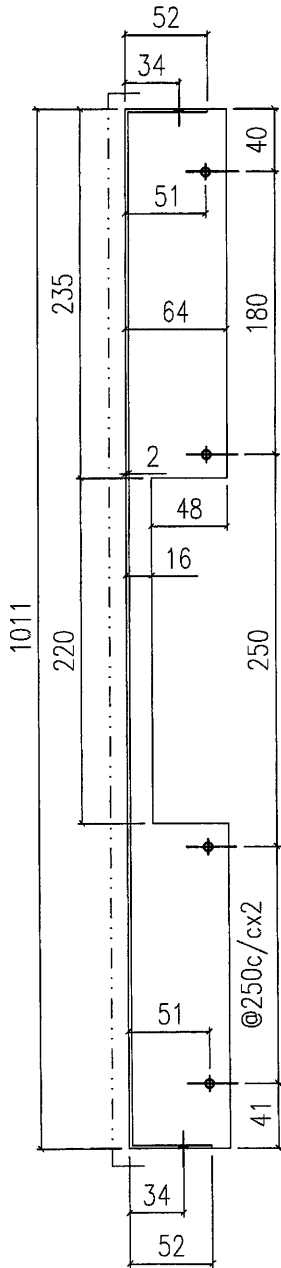

SECTION A-A

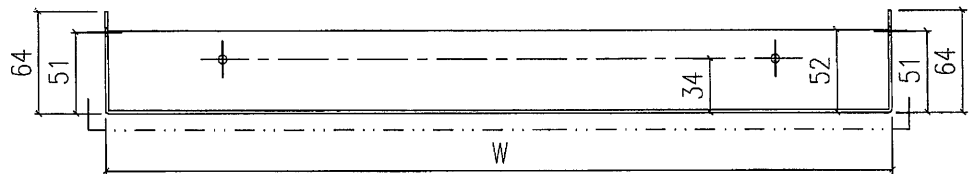
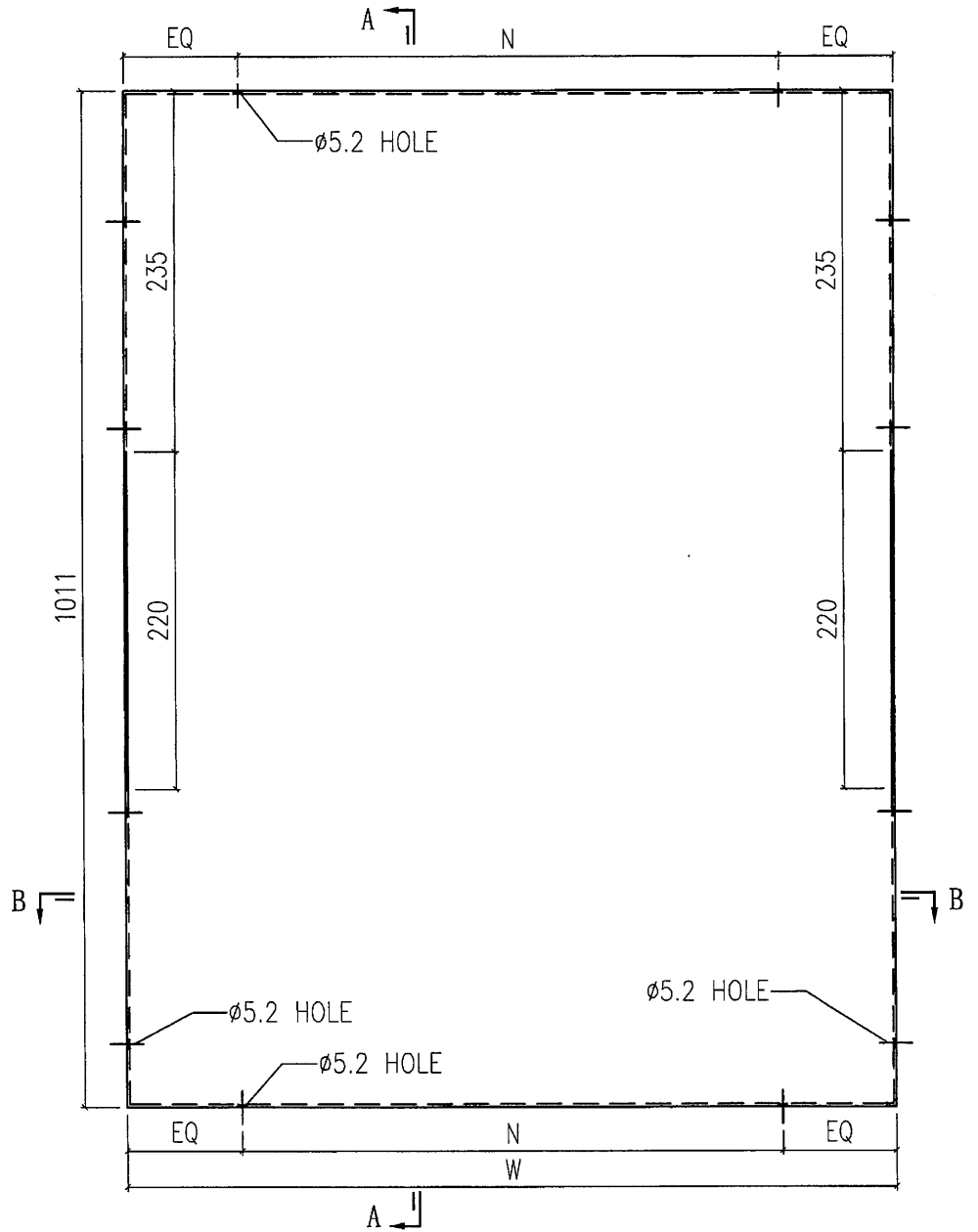

SECTION B-B

BP-P04G-02	568.5	@250c/cx2	2
BP-P04G-01	1586	@300c/cx5	1
部件编号	W	N	数量

⑥

 美特鋁質有限公司 MIDI Aluminium Fabricator Ltd.				工程號	J851	類別		物料號	-					
				地盘	青衣190	制圖	W. E. X	2020-04-16	圖號	BP-P05G				
修改	-	-	-	採用工廠	✓	地盤	-	图纸名称	铝背板加工图	復核	-	-	數量	-
日期	-	-	-	材料颜色	DARK GREY(灰)	材料	2mm THK. 铝板	批准	-	-	-	-	單件重量	- (KG)

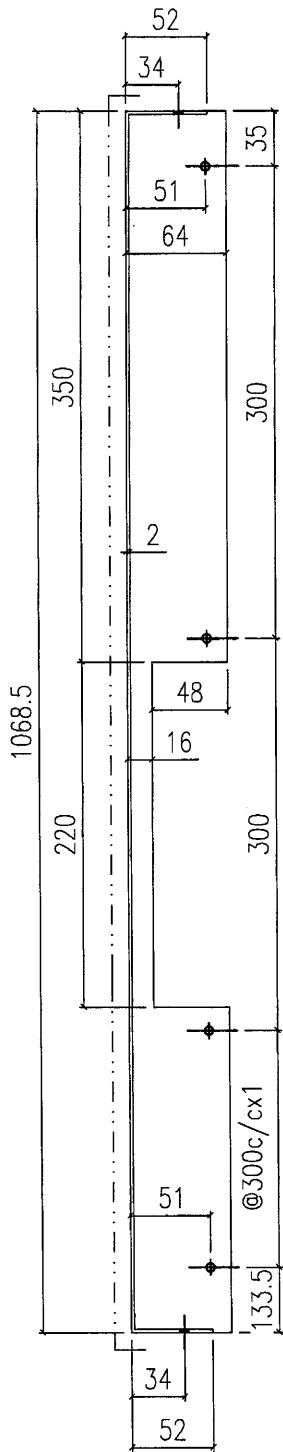

SECTION A-A

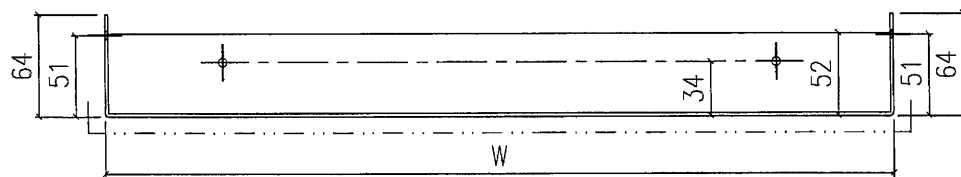
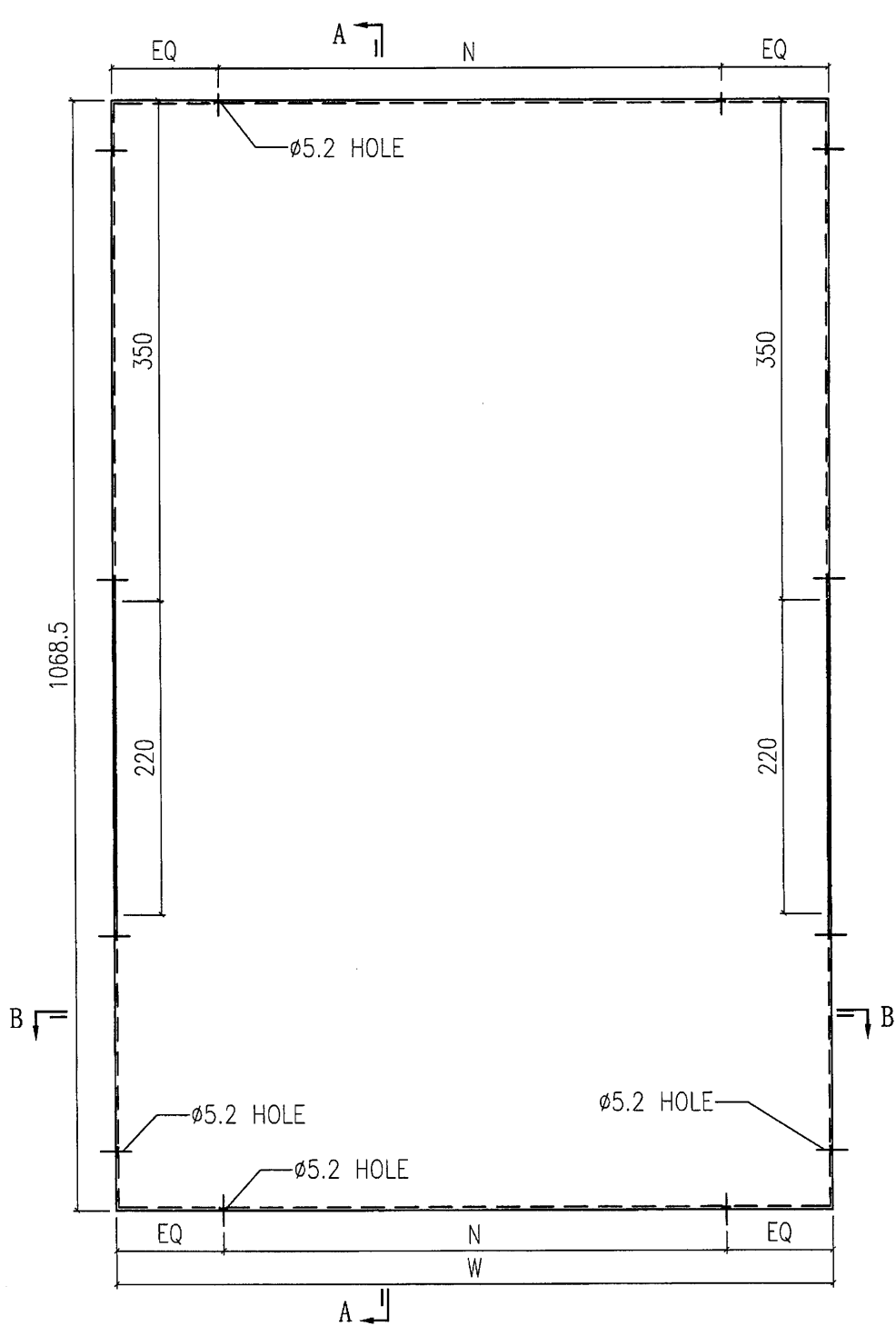

SECTION B-B

BP-P05G-01	2166	@300c/cx7	1
部件编号	W	N	数量

7

 美特鋁質有限公司 MIDI Aluminium Fabricator Ltd.				工程號	J851	類別		物料號	-					
				地盘	青衣190	制圖	W. E. X	2020-04-16	圖號	BP-P06G				
修改	-	-	-	採用工廠	✓	地盤	-	图纸名称	铝背板加工图	復核	-	-	數量	-
日期	-	-	-	材料颜色	DARK GREY(灰)	材料	2mm THK. 铝板	批准	-	-	-	單件重量	-	(KG)

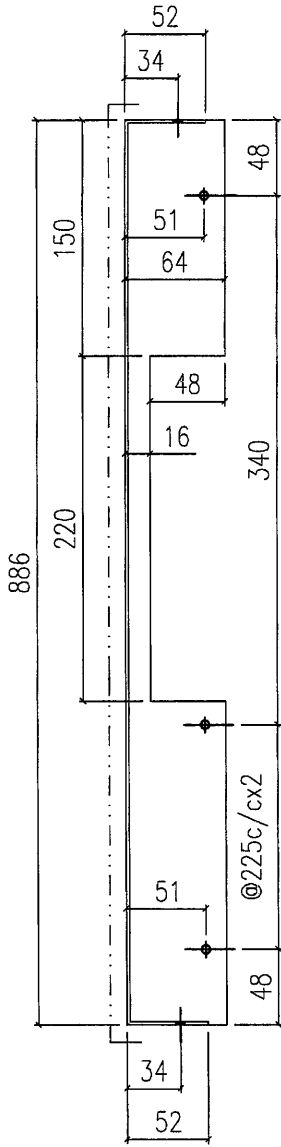

SECTION A-A

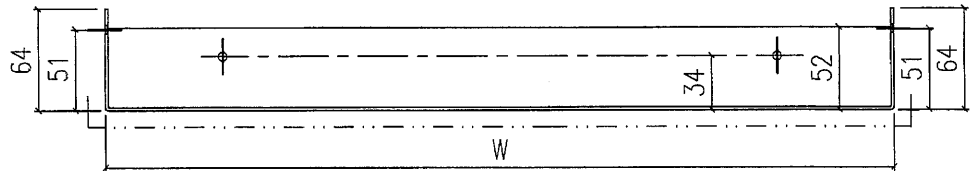
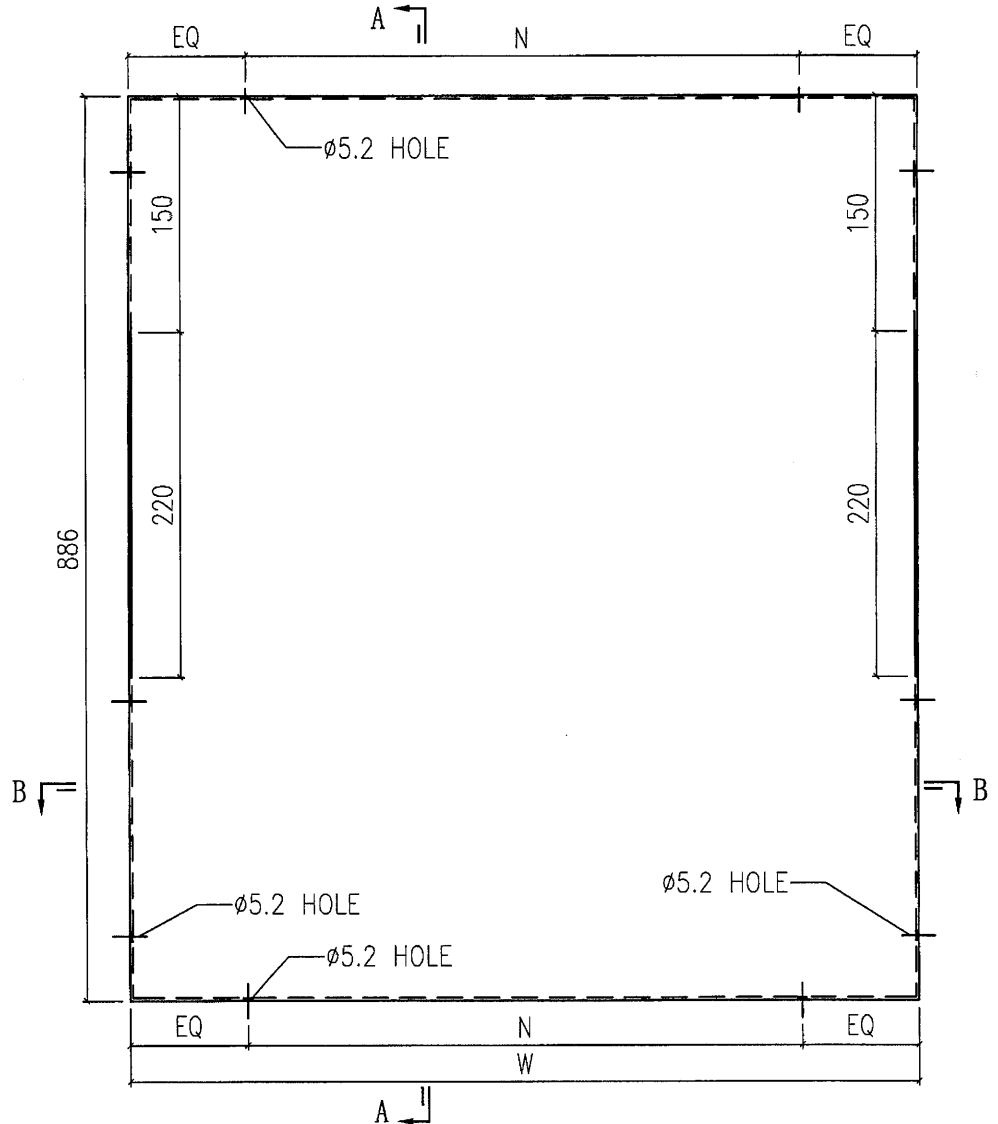

SECTION B-B

BP-P06G-03	568.5	@250c/cx2	2
BP-P06G-02	2166	@300c/cx7	1
BP-P06G-01	1586	@300c/cx5	1
部件编号	W	N	數量

8

 美特鋁質有限公司 MIDI Aluminium Fabricator Ltd.				工程號	J851	類別		物料號	-				
				地盘	青衣190	制圖	W. E. X	2020-04-16	圖號	BP-P07G			
修改	-	-	-	採用工廠	✓	地盤	-	圖紙名稱	鋁背板加工圖	復核	-	數量	-
日期	-	-	-	材料顏色	DARK GREY(灰)	材料	2mm THK. 鋁板	批准	-	單件重量	-	(KG)	

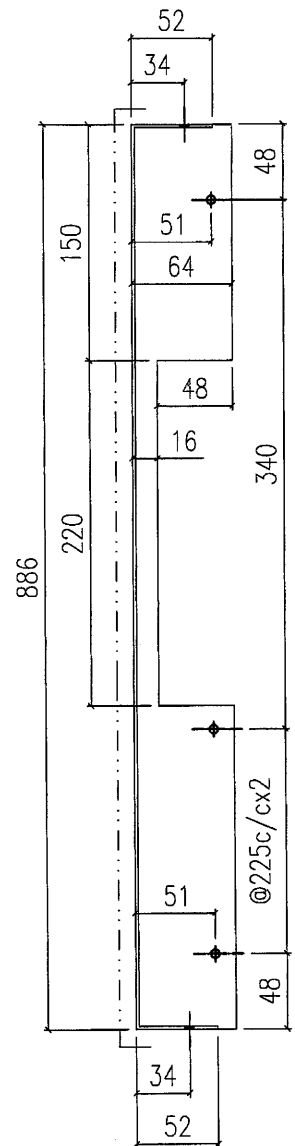

SECTION A-A

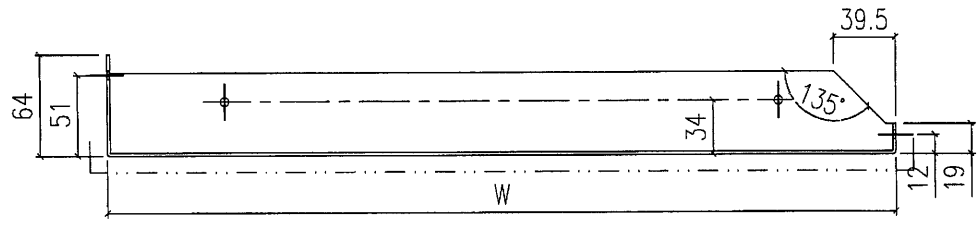
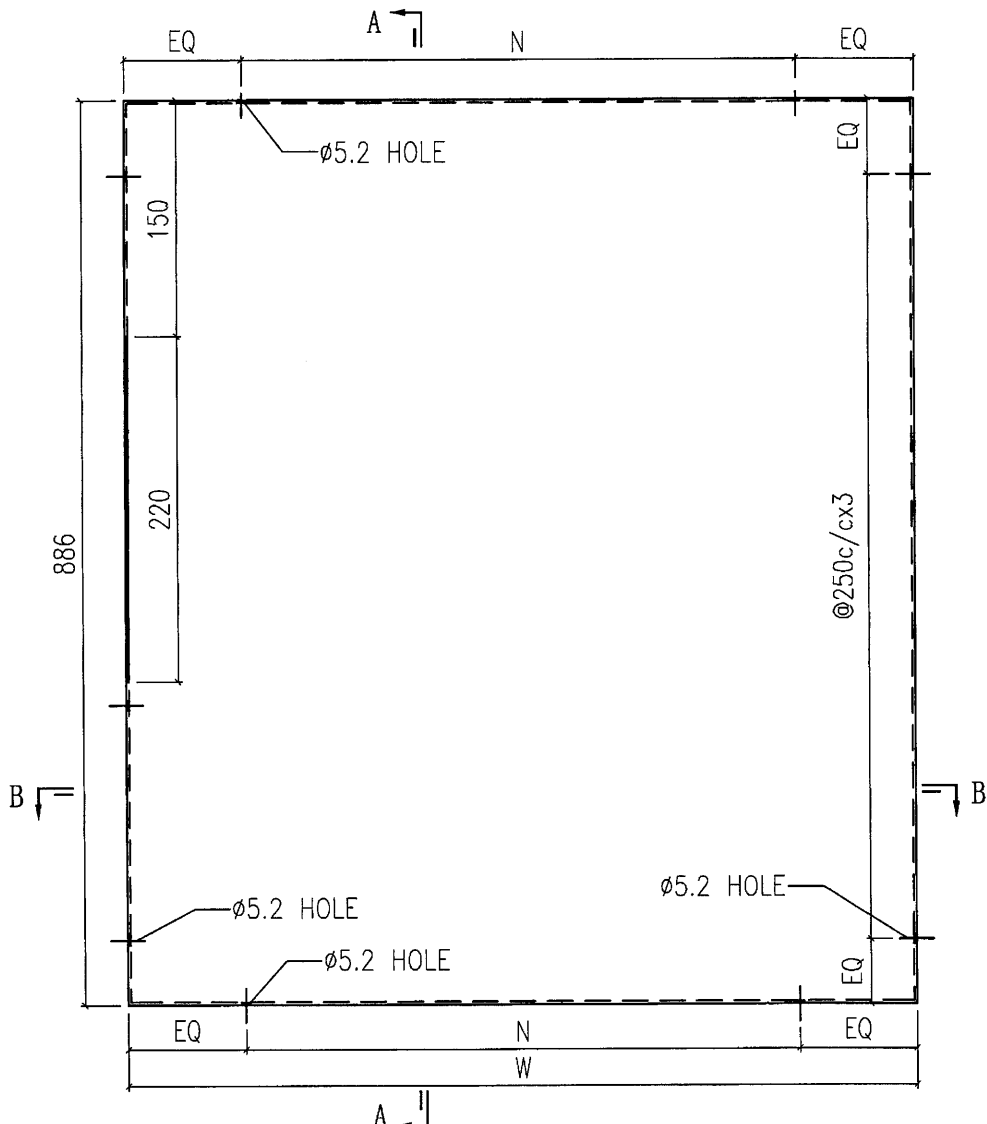

SECTION B-B

BP-P07G-01	606	@250c/cx2	1
部件编号	W	N	数量

9

 美特鋁質有限公司 MIDI Aluminium Fabricator Ltd.				工程號	J851	類別		物料號	-				
				地盘	青衣190	制圖	W. E. X	2020-04-16	圖號	BP-P08G			
修改	-	-	-	採用工廠	✓	地盤	-	圖紙名稱	鋁背板加工圖	復核	-	數量	-
日期	-	-	-	材料顏色	DARK GREY(灰)	材料	2mm THK. 鋁板	批准	-	單件重量	-	(KG)	

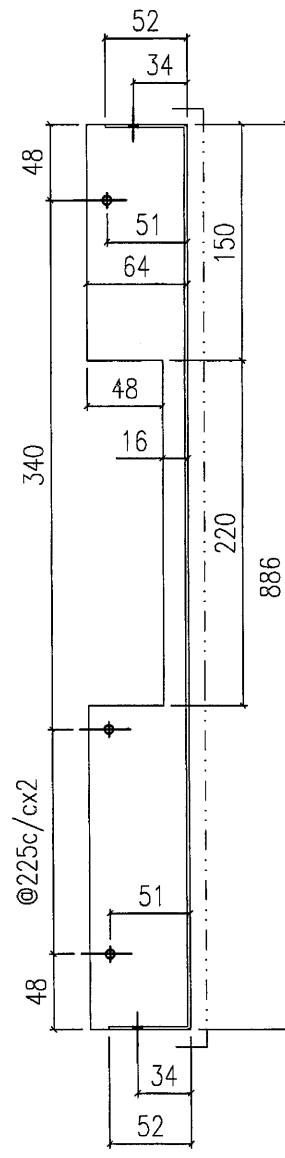
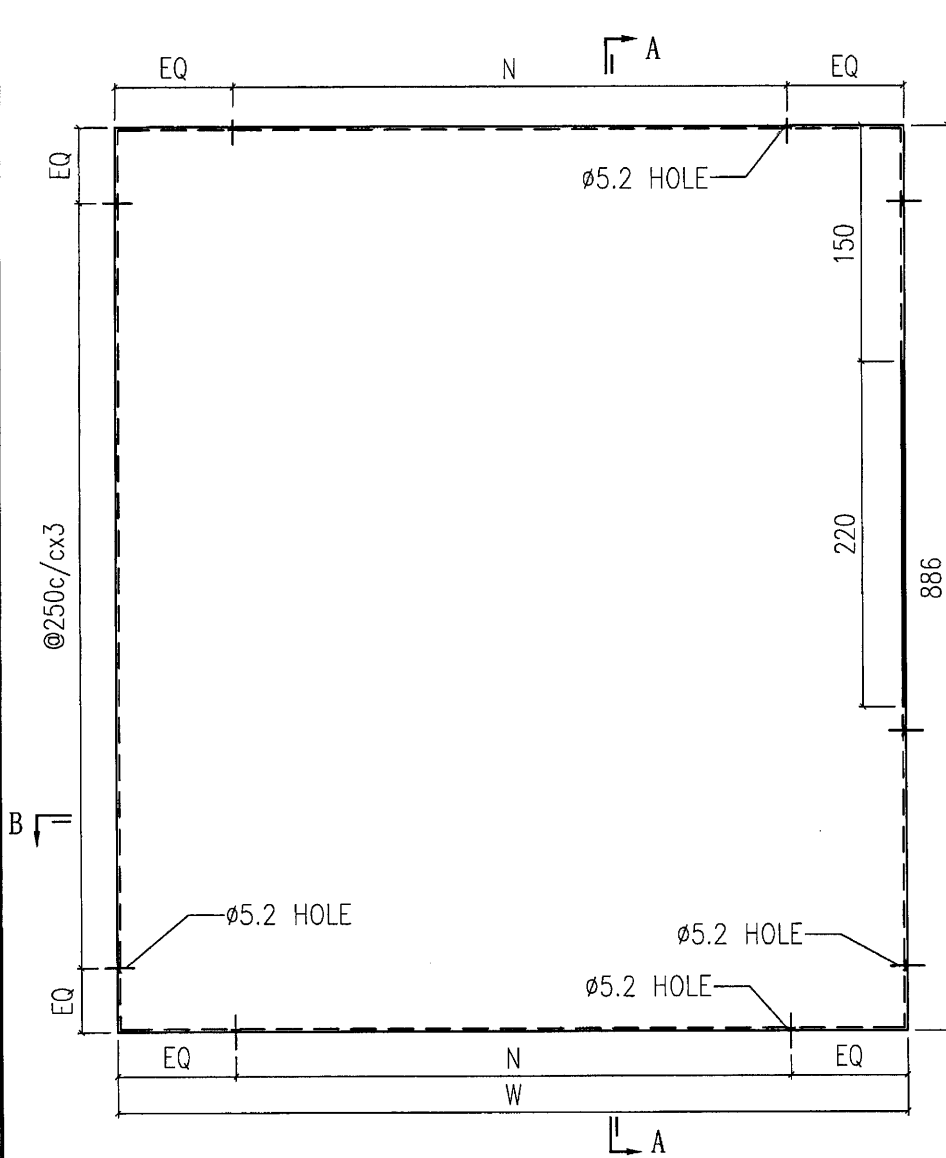

SECTION A-A

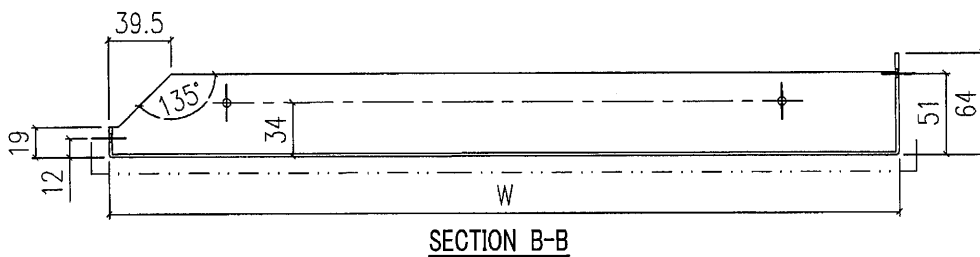

SECTION B-B

BP-P08G-01	1081	@300c/cx3	1
部件编号	W	N	数量

10

 美特鋁質有限公司 MIDI Aluminium Fabricator Ltd.				工程號 J851 地盘 青衣190	類別 制圖 W. E. X	物料號 - 2020-04-16	圖號 BP-P09G	
修改 - 日期 -	採用工廠 ✓ 材料颜色 DARK GREY (灰)	图纸名称 铝背板加工图 材料 2mm THK. 铝板	復核 - 批准 -	數量 - 單件重量 - (KG)				

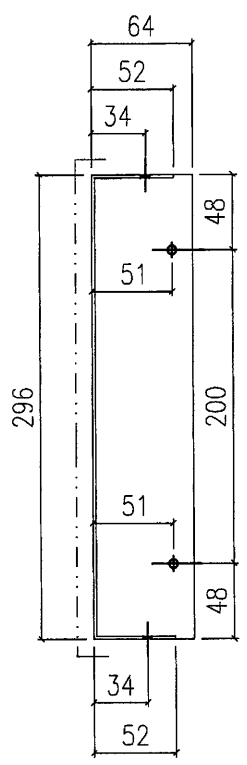

SECTION A-A

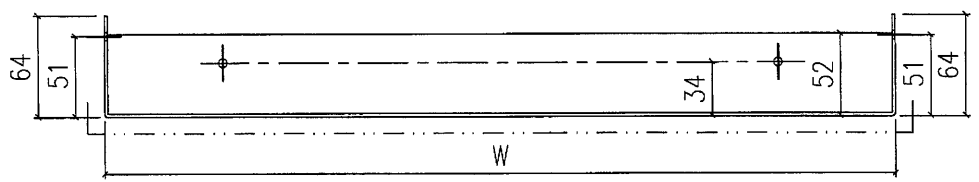
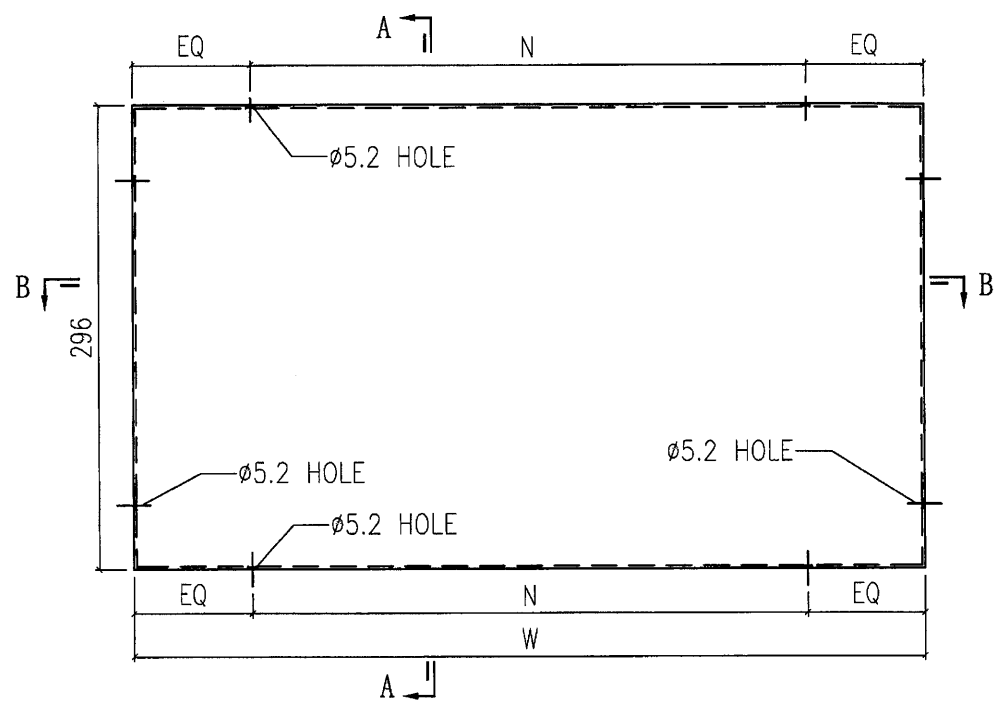

SECTION B-B

BP-P09G-03	568.5	@250c/cx2	2
BP-P09G-02	2166	@300c/cx7	1
BP-P09G-01	1586	@300c/cx5	1
部件编号	W	N	数量

(11)

 美特鋁質有限公司 MIDI Aluminium Fabricator Ltd.				工程號	J851	類別		物料號	-	
修改	-	-	-	地盤	青衣190	制圖	W. E. X	2020-04-16	圖號	BP-P10G
日期	-	-	-	採用工廠	✓	地盤	-	-	數量	-
				材料顏色	DARK GREY (灰)	圖紙名稱	鋁背板加工圖	復核	-	-
						材料	2mm THK. 鋁板	批准	-	-
									單件重量	- (KG)

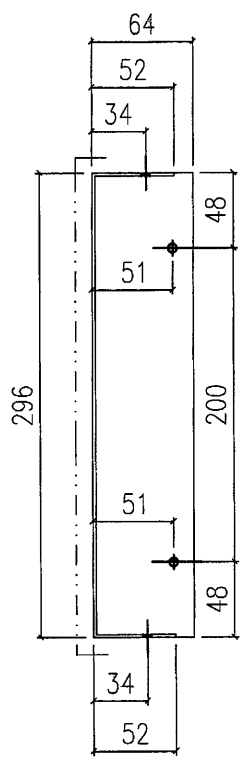

SECTION A-A

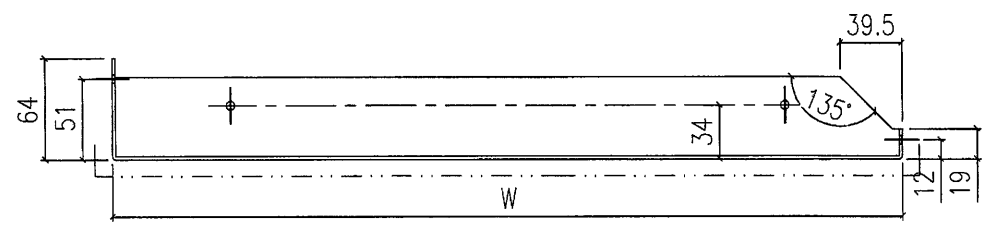
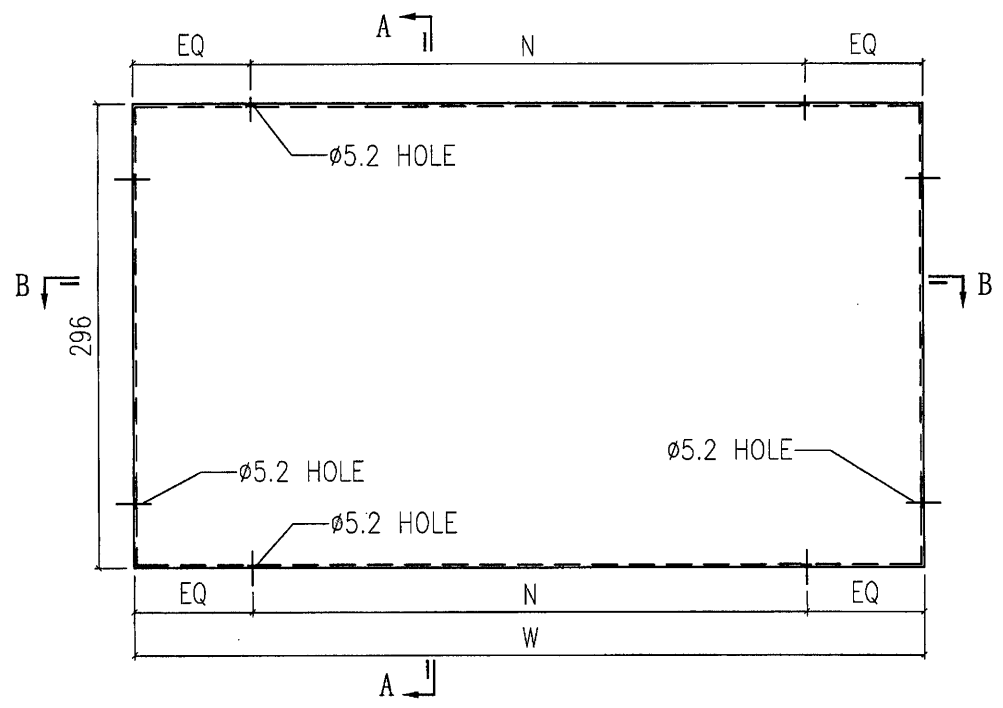

SECTION B-B

BP-P10G-01	606	@250c/cx2	1
部件编号	W	N	数量

 美特鋁質有限公司 MIDI Aluminium Fabricator Ltd.				工程號	J851	類別		物料號	-		
				地盘	青衣190	制圖	W. E. X	2020-04-16	圖號	BP-P11G	
修改	-	-	-	採用工廠	✓	地盤	-	圖紙名稱	铝背板加工图	復核	-
日期	-	-	-	材料颜色	DARK GREY(灰)	材料	2mm THK. 铝板	批准	-	單件重量	- (KG)

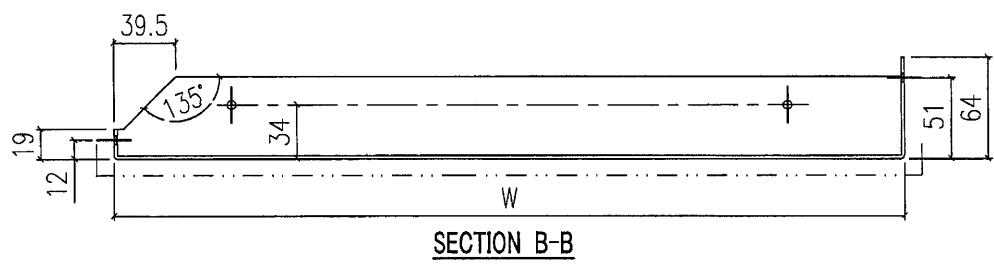
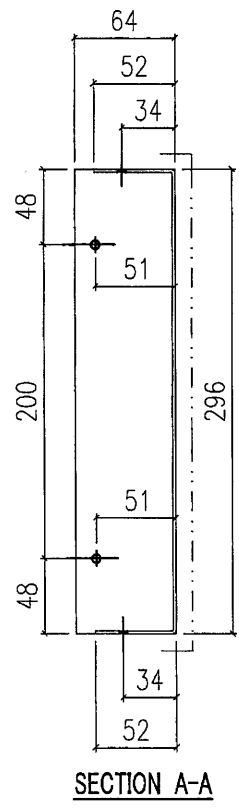
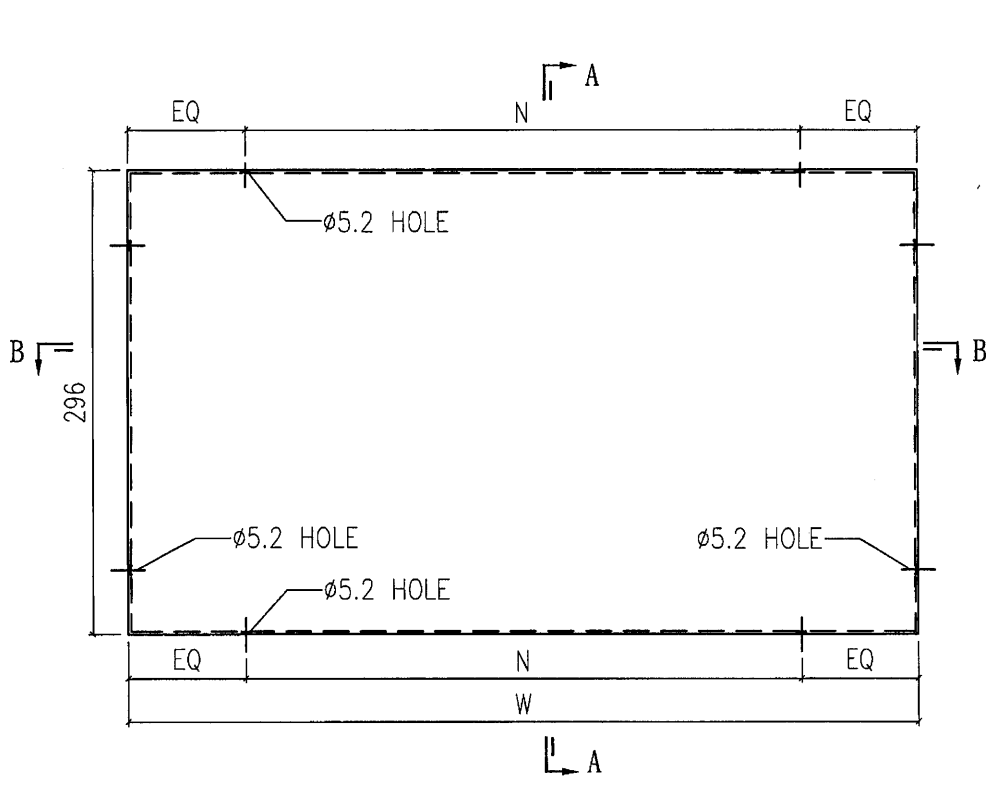

BP-P11G-01	1081	@300c/cx3	1
部件编号	W	N	数量