



工程指示 / 要求簡箋(E.I.)

工程指示編號：EI/2495

修改版次：A

工程編號：J851

工程名稱：青衣 明翹匯

工程項目：鋁摺件加工圖(樣板層)

收件人：生統

發件人：Leung Hin Wai

日期：25/9-2020下午

要求提供 / 確認 事項：

- |                                    |                                     |                               |
|------------------------------------|-------------------------------------|-------------------------------|
| <input type="checkbox"/> 初步鋁料 B.M. | <input type="checkbox"/> 加工拆圖，然後生產  | <input type="checkbox"/> 尺寸表  |
| <input type="checkbox"/> 正式鋁料 B.M. | <input type="checkbox"/> 技術上資料 / 指示 | <input type="checkbox"/> 報價   |
| <input type="checkbox"/> 配件 B.M.   | <input type="checkbox"/> 樣辦或貨品說明書   | <input type="checkbox"/> 分判合約 |
| <input type="checkbox"/> 其他：_____  |                                     |                               |

內容：

請按附頁加工。送地盤。修改圖紙，可V-cut加工

請在 10月 前完成上列要求。

附： -

以上項目為：

- 原合約工程包                       原合約工程加 / 減賬                       新工程報價

原因： -

分發東莞各部門：

- ( ) 生產技術總監  連附件    ( ) 技術部     連附件    ( ) 生產部     連附件    ( ) 機械設計部  連附件  
 ( ) 採購部     連附件    ( ) 生產統籌部  連附件  
 ( ) 質檢部     連附件    ( ) 會計部     連附件    ( ) 報關組     連附件    ( ) 其他 \_\_\_\_\_  連附件

分發香港各部門：

- ( ) 行政部  連附件    ( ) 會計部  連附件    ( ) 統籌部  連附件    ( ) 工程部地盤科文  連附件  
 ( ) 採購部  連附件    ( ) QS 部  連附件    ( ) 維修部  連附件    ( ) 其他 \_\_\_\_\_  連附件

傳遞編號：

HRK 2211

發件人簽署：

項目經理簽署：

 藝 扭 跣 斯 鈕 登 鼠 伺 MIDI Aluminium Fabricator Ltd.	??		易 蹋?	
	案?	懷 槍 滂	2020.5.18	?? GB-A01
党 喇			2020.5.30	? 講
??				奔 离

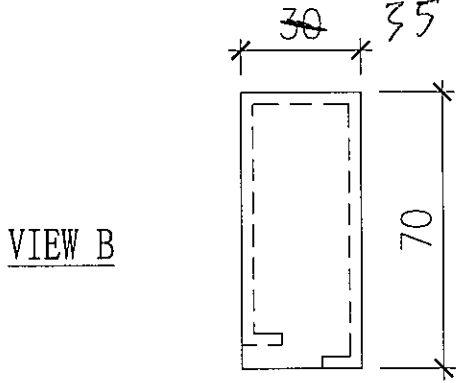

圖號	顏色	數量
GB-A01a	TUC43350(白)	4
GB-A01b	UCT534509SC-3(灰)	4

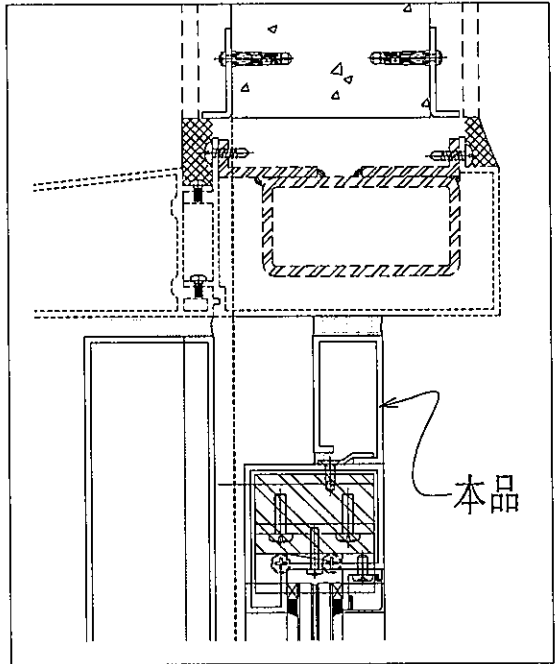
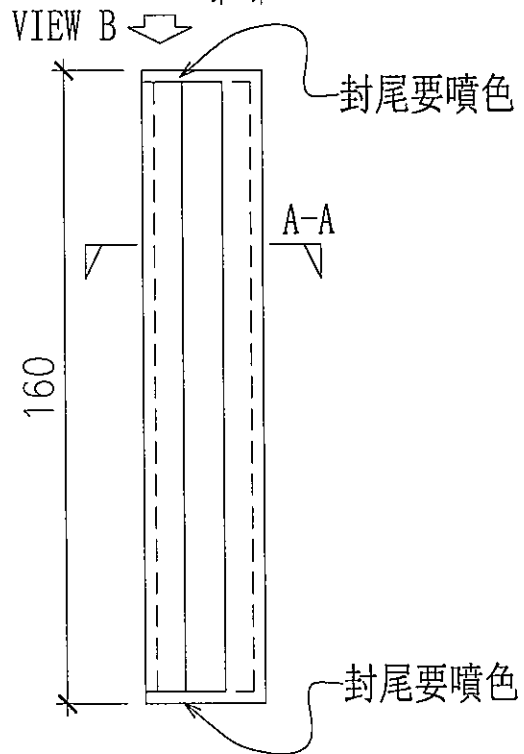
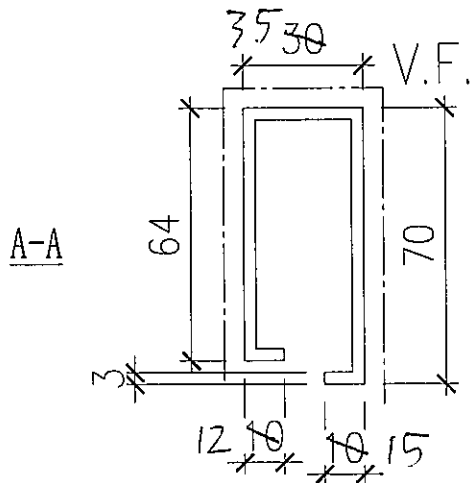

馱 最?	J-851	華 雁	青 衣 明 翹 滙	蜚 璃
靡 { 想	幕 牆 收 口 鋁 板 拆 圖		? 蚶	
第 蹋	3mm 鋁 板		華 雁 ✓	
? 伎	-		馱?	

 藝 扭 跣 斯 鈕 登 鼠 伺 MIDI Aluminium Fabricator Ltd.	??		易 蹋?	
	漆?	懷 槍 滂	2020.5.18	?? GB-A02
党 喇			2020.5.30	?? 講
??				奔 离

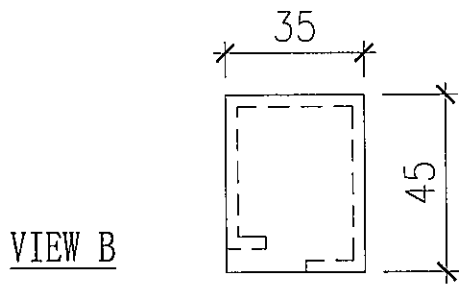

圖號	顏色	數量
GB-A02a	TUC43350(白)	3
GB-A02b	UCT534509SC-3(灰)	2

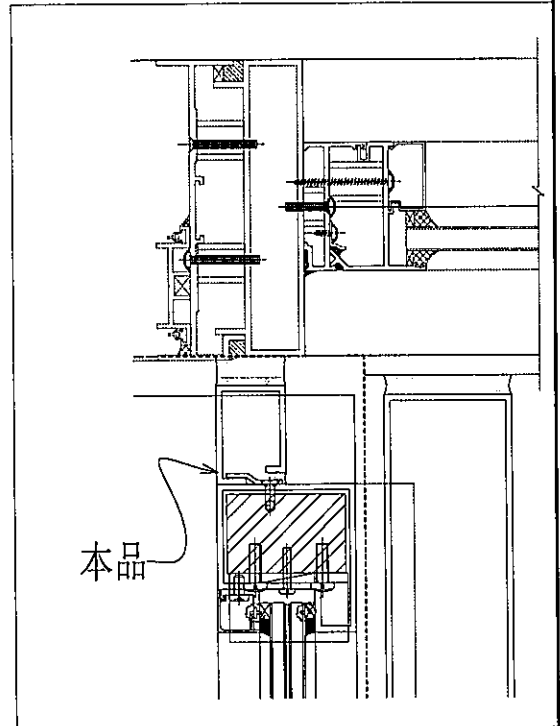
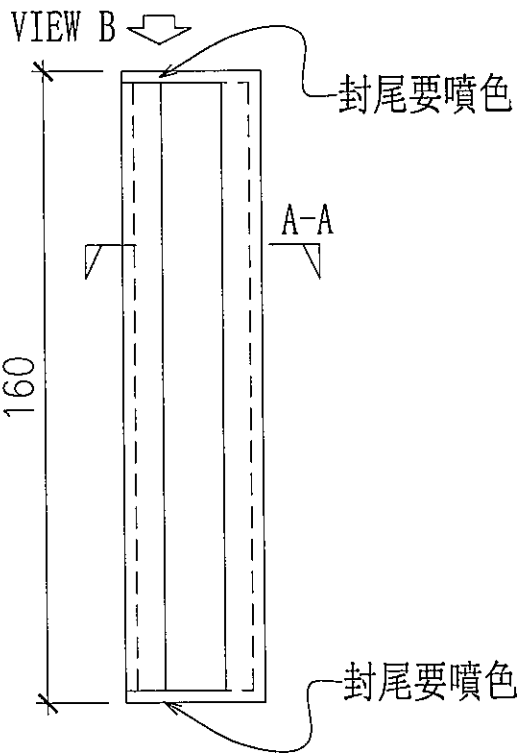
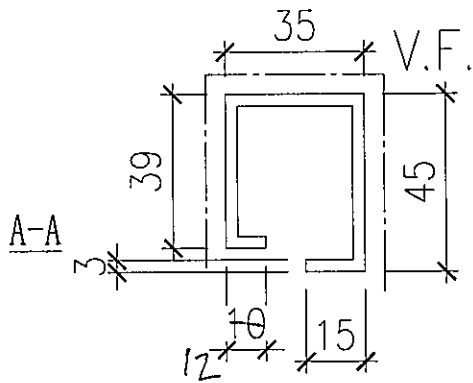

馱 最?	J-851	華 雁	青 衣 明 翹 滙	蜚 璃
摩 想	幕 牆 收 口 鋁 板 拆 圖		? 蜚	
第 蹋	3mm 鋁 板		華 雁 ✓	
? 伎	-		馱?	

 藝 扭 跣 斬 鋸 登 鼠 伺 MIDI Aluminium Fabricator Ltd.	??		易 蹋?		
	梁?	懷 槍 滂	2020.5.18	??	GB-A03
党 喇				?? 講	
??				龔 離	

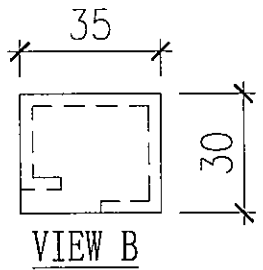

圖號	顏色	數量
GB-A03a	TUC43350(白)	1
GB-A03b	UCT534509SC-3(灰)	2

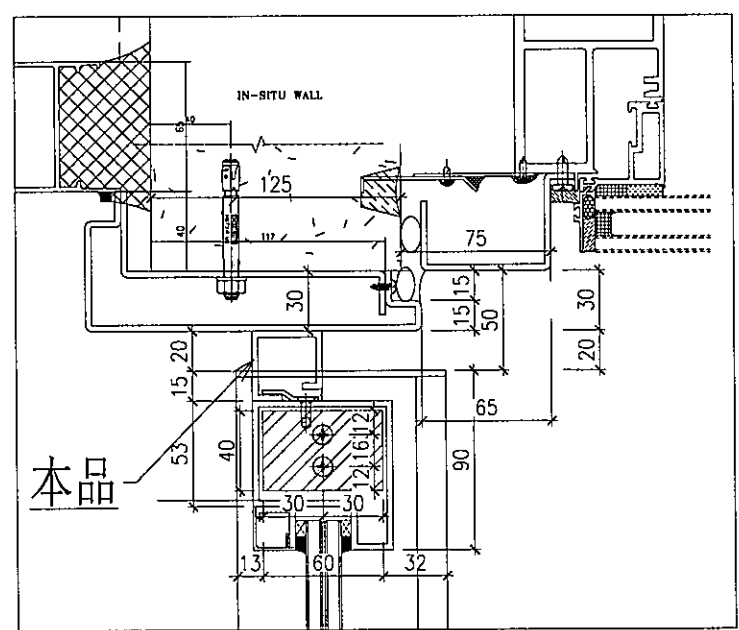
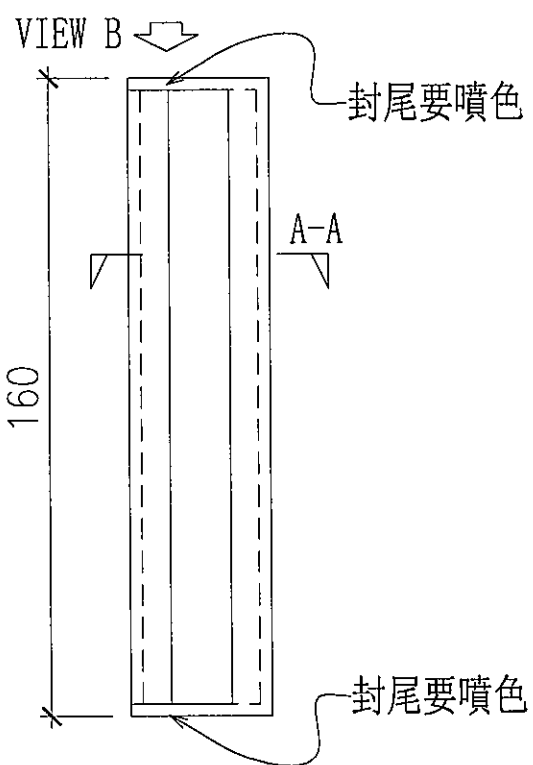
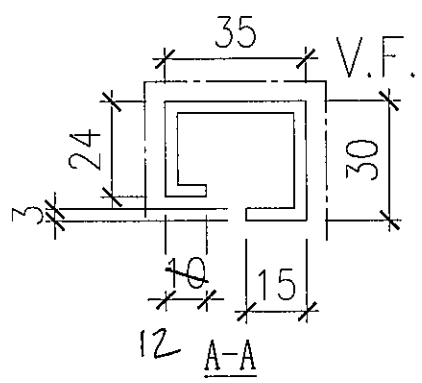

馱 最?	J-851	華 雁	青 衣 明 翹 滙	蜚 璃
靡 〓 想	幕 牆 收 口 鋁 板 拆 圖		? 斬	
第 蹋	3mm 鋁 板		華 雁 ✓	
? 伎	-		馱?	