

工程指示 / 要求簡箋(E.I.)

工程指示編號：EI/ 2230 /20 修改版次：
 工程編號：J851 工程名稱：青衣明翹滙
 工程項目：露台欄河鋁料 (送銀同鐵廠)
 收件人：生統 發件人：Joe Chan 日期：3/17/2020

要求提供 / 確認 事項：

- | | | |
|------------------------------------|-------------------------------------|-------------------------------|
| <input type="checkbox"/> 初步鋁料 B.M. | <input type="checkbox"/> 加工拆圖，然後生產 | <input type="checkbox"/> 尺寸表 |
| <input type="checkbox"/> 正式鋁料 B.M. | <input type="checkbox"/> 技術上資料 / 指示 | <input type="checkbox"/> 報價 |
| <input type="checkbox"/> 配件 B.M. | <input type="checkbox"/> 樣辦或貨品說明書 | <input type="checkbox"/> 分判合約 |
| <input type="checkbox"/> 其他：_____ | | |

內容：

請依附件資料，加工鋁料，共12件，送銀同鐵廠。張友華收。

請在 3/8/2020 前完成上列要求。

附有關圖紙 / 文件：

1 + 4 頁

以上項目為：

- 原合約工程包 原合約工程加 / 減賬 新工程報價

原因：-

分發東莞各部門：

- () 生產技術總監 連附件 () 技術部 連附件 () 生產部 連附件 () 機械設計部 連附件
 () 採購部 連附件 (✓) 生產統籌部 連附件 梅, 軍
 () 質檢部 連附件 () 會計部 連附件 () 報關組 連附件 () 其他 _____ 連附件

分發香港各部門：

- () 行政部 連附件 () 會計部 連附件 () 統籌部 連附件 () 工程部地盤科文 連附件
 () 採購部 連附件 () QS 部 連附件 () 維修部 連附件 () 其他 _____ 連附件

傳遞編號：

HK 1639 / 20

發件人簽署：

項目經理簽署：



美特鋁質有限公司
MIDI Aluminium Fabricator Ltd.

工程號	J851	類別		物料號	-
地盘	青衣190	制圖	W. E. X	2020-05-13	圖號 XYZ01
修改	-	採用工廠	✓	地盤	
日期	-	材料颜色	-	材料	X85788
		图纸名称	铝型材加工图	復核	-
				批准	-
				數量	-
				單件重量	- (KG)

部件编号	颜色	颜色编号	数量
X85788-01G-01	深灰色	UC7524193SC-3	287
X85788-01W-01	白色	UC43350SC(2A)-3	116

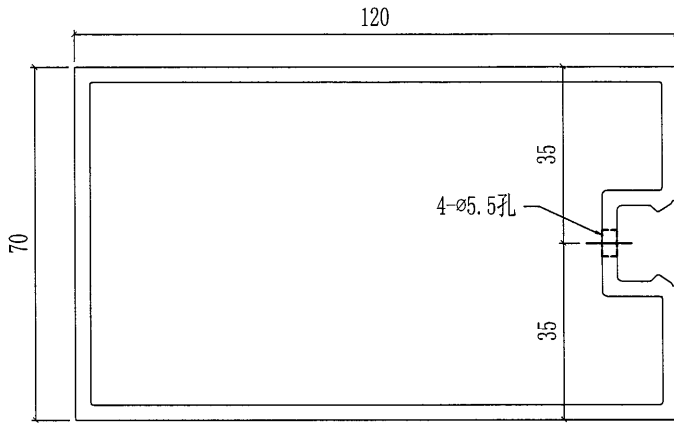

做3件

任何颜色

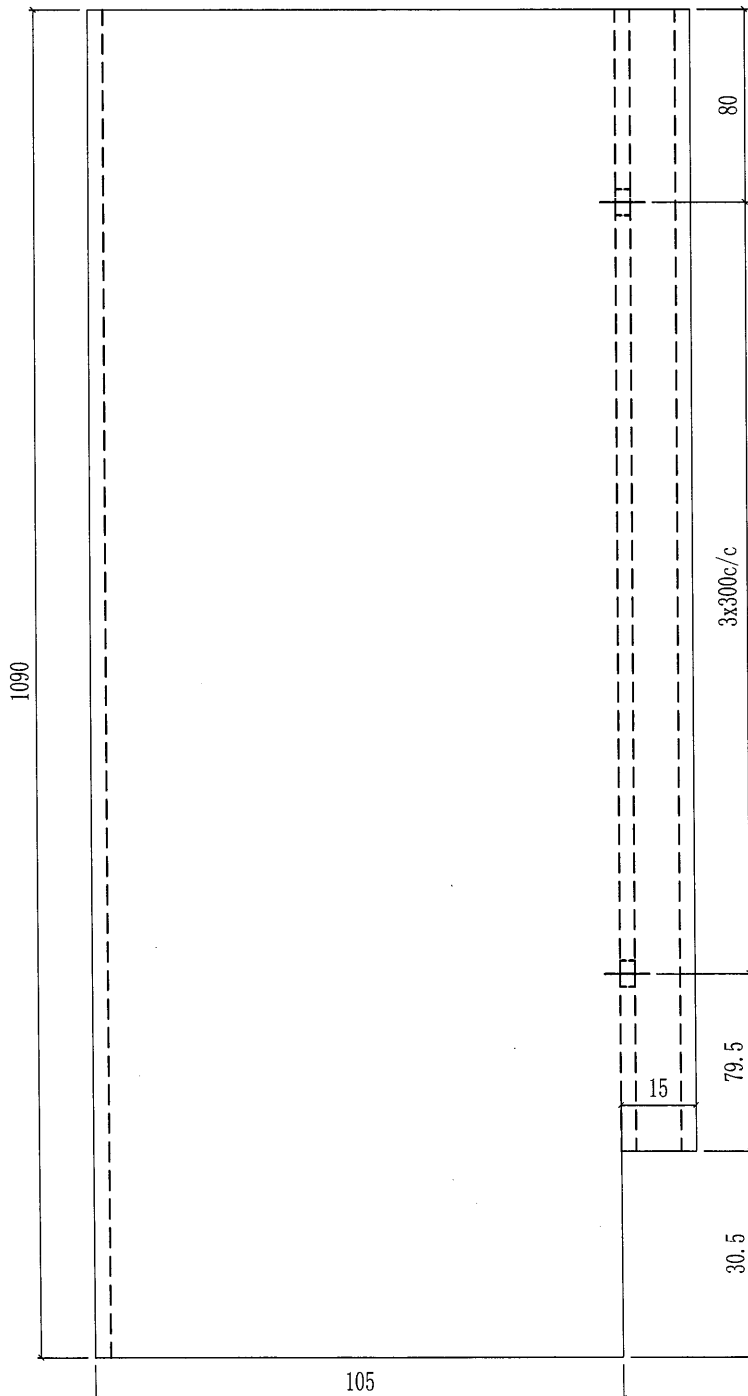

 美特鋁質有限公司 MIDI Aluminium Fabricator Ltd.				工程號	J851	類別		物料號	-
修改	-	-	採用工廠	✓	地盤	圖紙名稱	青衣190	制圖	W. E. X
日期	-	-	材料顏色	-		圖紙名稱	铝型材加工圖	復核	-
						材料	X85787	批准	-
								數量	-
								單件重量	- (KG)

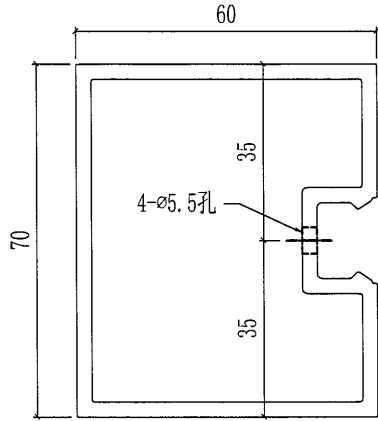

做3件

任何顏色

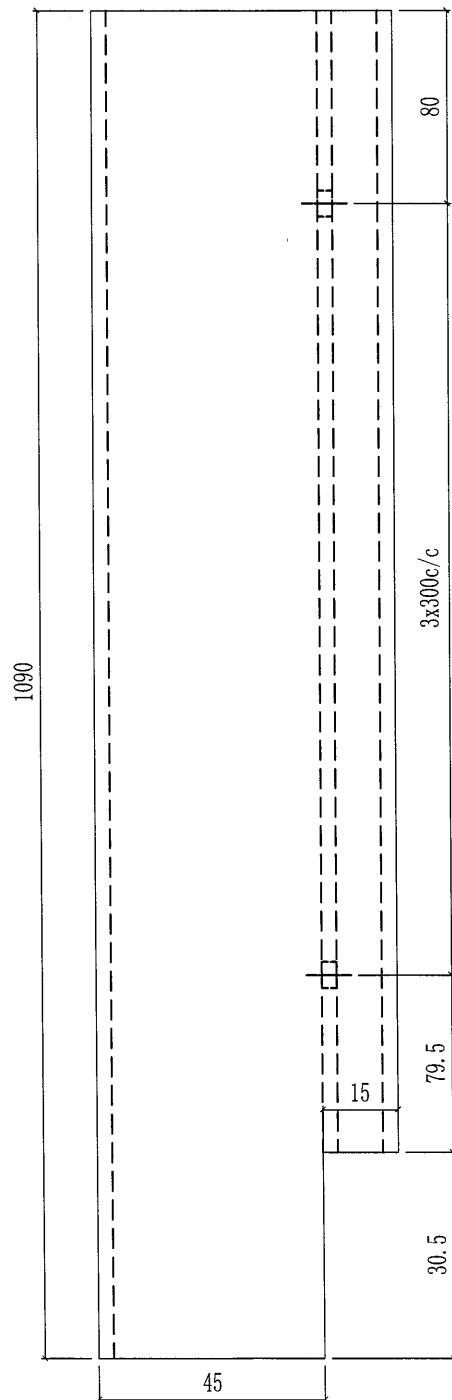



美特鋁質有限公司
MIDI Aluminium Fabricator Ltd.

工程號	J851	類別		物料號	-							
地盘	青衣190	制圖	W. E. X	2020-05-13	圖號	XYZ03						
修改	-	採用工廠	✓	地盘		圖紙名稱	鋁型材加工圖	復核	-	-	數量	-
日期	-	材料顏色	-	材料	X85790	批准	-	-	-	單件重量	-	(KG)

做3件
任何顏色

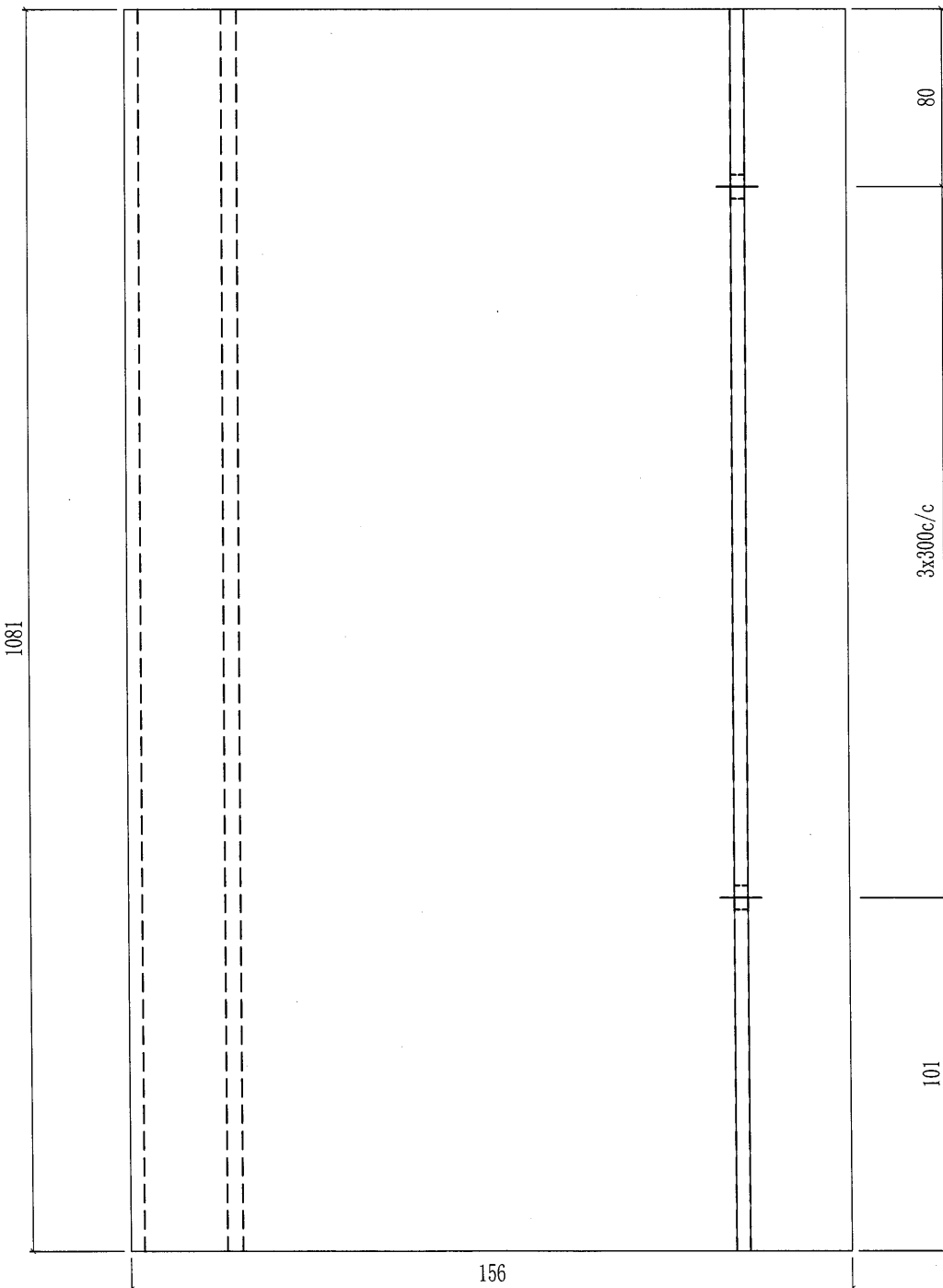
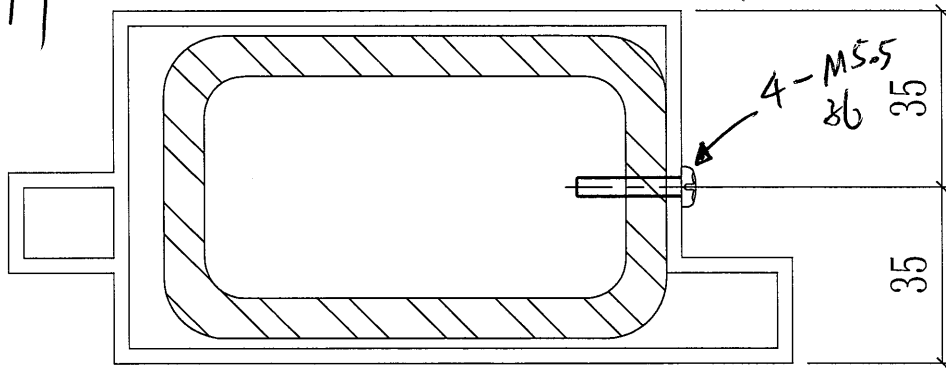



美特鋁質有限公司
MIDI Aluminium Fabricator Ltd.

工程號	J851	類別		物料號	-			
地盘	青衣190	制圖	W. E. X	2020-05-13	圖號	XYZ04		
修改日期	-	採用工廠	✓	地盘	圖紙名稱	鋁型材加工圖	復核	-
	-	材料顏色	-		材料	X85789	批准	-
							數量	-
							單件重量	- (KG)

做3件
任何顏色

