

工程指示 / 要求簡箋(E.I.)

工程指示編號：EI/ 2042/20 修改版次：
 工程編號：J851 工程名稱：青衣明翹滙
 工程項目：幕牆單元件廠用玻璃生產
 收件人：Maggie Lor 發件人：Joe Chan 日期：2/7/2020

要求提供 / 確認 事項：

- | | | |
|------------------------------------|-------------------------------------|-------------------------------|
| <input type="checkbox"/> 初步鋁料 B.M. | <input type="checkbox"/> 加工拆圖，然後生產 | <input type="checkbox"/> 尺寸表 |
| <input type="checkbox"/> 正式鋁料 B.M. | <input type="checkbox"/> 技術上資料 / 指示 | <input type="checkbox"/> 報價 |
| <input type="checkbox"/> 配件 B.M. | <input type="checkbox"/> 樣辦或貨品說明書 | <input type="checkbox"/> 分判合約 |
| <input type="checkbox"/> 其他：_____ | | |

內容：

請依附件資料生產玻璃，送美特廠。

第一批交貨：31/7/2020，第二批交貨：15/8/2020

第三批交貨：15/10/2020，第四批交貨：31/12/2020

請按 BS EN 14179-1:2016 標準做熱浸測試

請在 _____ 前完成上列要求。

附有關圖紙 / 文件：

1 + 17頁

以上項目為：

- 原合約工程包 原合約工程加 / 減賬 新工程報價

原因：-

分發東莞各部門：

- () 生產技術總監 連附件 () 技術部 連附件 () 生產部 連附件 () 機械設計部 連附件
 () 採購部 連附件 () 生產統籌部 () 連附件 梅軍
 () 質檢部 連附件 () 會計部 連附件 () 報關組 連附件 () 其他 _____ 連附件

分發香港各部門：

- () 行政部 連附件 () 會計部 連附件 () 統籌部 連附件 () 工程部地盤科文 連附件
 () 採購部 連附件 () QS 部 連附件 () 維修部 連附件 () 其他 _____ 連附件

傳遞編號：HK 1292/20

發件人簽署：
 項目經理簽署：

11

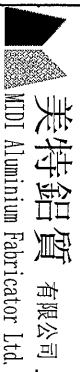
 美特鋁質有限公司 MEDI Aluminium Fabricator Ltd.		工程號: J851	計算: SAM	日期: 30/6/2020	送呈:	施哥							
廠用玻璃B.M.表		地盤名稱: TYTL190	核對: XYB	日期: 30/6/2020	副本:								
BM編號:		項目類別: 幕牆玻璃	批准:	日期:	A/C Code:								
修改版次:		總計玻璃面積 (平方米):		備注									
序號	修改內容	玻璃圖號	顏色與類型	厚度 (mm)	玻璃尺寸			數量 (塊)	總面積 (平方米)	第一批交貨			
					寬度 (mm)	高度 (mm)	(噸)			T2, 1/F-2/F 板房	1/F-18/F	19/F-31/F	32/F-R/F
1		GL01-01	8mm THK. Heat Strengthen Glass (Outside)+12mm THK. Clear Tempered Glass (Inside) I.G.U. 三鑫SAMPLE CODE: D19110483 玻璃編號: GL01	28	642.5	745.0	836	400.16	24	392	336	84	
2		GL01-02		28	642.5	1417.0	686	624.55	18	323	276	69	
3		GL01-03		28	777.5	2215.0	148	254.88	4	69	60	15	
4		GL01-04		28	545.0	745.0	2	0.81		2			
5		GL01-05		28	545.0	1417.0	2	1.54		2			
6		GL01-06		28	620.0	745.0	56	25.87		26	24	6	
7		GL01-07		28	620.0	1417.0	56	49.20		26	24	6	
8		GL01-08		28	577.5	2215.0	60	76.75	2	28	24	6	
9		GL01-09		28	677.5	2215.0	120	180.08	4	56	48	12	
10		GL01-10		28	477.5	2215.0	60	63.46		30	24	6	
11		GL01-11		28	592.5	745.0	60	26.48		30	24	6	
12		GL01-12		28	592.5	1417.0	60	50.37		30	24	6	
13		GL01-13		28	680.0	745.0	60	30.40	2	28	24	6	
14		GL01-14		28	680.0	1417.0	60	57.81	2	28	24	6	
15		GL01-15		28	527.5	745.0	60	23.58		30	24	6	
16		GL01-16		28	527.5	1417.0	60	44.85		30	24	6	
17		GL01-17		28	632.5	745.0	60	28.27		30	24	6	
18		GL01-18		28	632.5	1417.0	60	53.78		30	24	6	
19		GL01-19		28	647.5	1417.0	30	27.53	2	13	12	3	
20		GL01-20		28	655.0	745.0	30	14.64	2	13	12	3	
21		GL01-21		28	635.0	1417.0	150	134.97	6	69	60	15	
22		GL01A-01		玻璃編號: GL01A 8mm THK. Heat Strengthen Glass (Outside)+12mm THK. Clear Tempered Glass (Inside) I.G.U. 三鑫SAMPLE CODE: D19110483		合計	2716	2169.98					
23		GL01A-02		玻璃編號: GL01A 8mm THK. Heat Strengthen Glass (Outside)+12mm THK. Clear Tempered Glass (Inside) I.G.U. 三鑫SAMPLE CODE: D19110483		30	1570.0	2215.0	58	201.70	24	6	
24		GL01A-03		玻璃編號: GL01A 8mm THK. Heat Strengthen Glass (Outside)+12mm THK. Clear Tempered Glass (Inside) I.G.U. 三鑫SAMPLE CODE: D19110483		30	1660.0	2215.0	60	220.61	24	6	
					30	1560.0	2215.0	60	207.32	24	6		

2

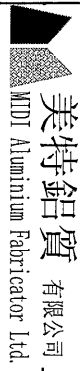
 美特鋁質 有限公司 MIDI Aluminium Fabricator Ltd.		工程號: J851	計算: SAM	日期: 30/6/2020	送呈:	施哥						
廠用玻璃B.M.表		地盤名稱: TYTL190	核對: XYB	日期: 30/6/2020	副本:							
B.M.編號:		項目類別: 幕牆玻璃	批准:	日期:	A/C Code:							
修改內容:		修改版本:	總計玻璃面積 (平方米):		備注							
序號	修改內容	玻璃圖號	顏色與類型	厚度 (mm)	玻璃尺寸		數量 (塊)	總面積 (平方米)	第一、二、三、四批交貨			
					寬度 (mm)	高度 (mm)			12, 1/F-2/F 板房	1/F-18/F	19/F-31/F	32/F-R/F
25		GL01A-04	玻璃編號: GL01A 8mm THK. Heat Strengthen Glass (Outside)+12mm AIR+10mm THK. Clear Tempered Glass (Inside) I.G.U. 三鑫SAMPLE CODE: D19110483	30	977.5	2215.0	60	129.91				
26		GL01A-05		30	1155.0	2215.0	60	153.50	2			
27		GL01A-06		30	1395.0	2215.0	2	6.18				
28		GL01A-07	玻璃編號: GL01B 8mm THK. Heat Strengthen Glass (Outside)+9mm AIR+12mm THK. Clear Tempered Glass (Inside) I.G.U. 三鑫SAMPLE CODE: D19110483	30	1265.0	2215.0	2	5.60				
29		GL01A-08		30	1422.5	2215.0	60	189.05	4		26	24
30		GL01A-09		30	1640.0	2215.0	1	3.63				
						合計	363	1117.51				
31		GL01B-01	玻璃編號: GL01B 8mm THK. Heat Strengthen Glass (Outside)+9mm AIR+12mm THK. Clear Tempered Glass (Inside) I.G.U. 三鑫SAMPLE CODE: D19110483	29	1880.0	2215.0	2	8.33				
32		GL01B-02		29	1890.0	2215.0	6	25.12				
33		GL01B-03		29	2240.0	2215.0	2	9.92				
34		GL01B-04	玻璃編號: GL03 12mm Heat Strengthen Glass (Grey Blue) 三鑫 Sample Code: D20010221	29	1950.0	2215.0	4	17.28				
35		GL01B-05		29	2100.0	2215.0	1	4.65				
						合計	15	65.3				
36		GL03-01	玻璃編號: GL03 12mm Heat Strengthen Glass (Grey Blue) 三鑫 Sample Code: D20010221	12	642.5	825.0	334	177.04	12	178	144	
37		GL03-02		12	1570.0	825.0	40	51.81		22	18	
38		GL03-03		12	777.5	825.0	68	43.62		38	30	
39		GL03-04	玻璃編號: GL03 12mm Heat Strengthen Glass (Grey Blue) 三鑫 Sample Code: D20010221	12	642.5	767.5	51	25.15	1	26	24	
40		GL03-05		12	1570.0	767.5	12	14.46		6	6	
41		GL03-06		12	777.5	767.5	25	14.92	1	12	12	
42		GL03-07	玻璃編號: GL03 12mm Heat Strengthen Glass (Grey Blue) 三鑫 Sample Code: D20010221	12	642.5	710.0	1	0.46		1		
43		GL03-08		12	1570.0	710.0	1	1.11		1		
44		GL03-09		12	777.5	710.0	1	0.55		1		
45		GL03-10	玻璃編號: GL03 12mm Heat Strengthen Glass (Grey Blue) 三鑫 Sample Code: D20010221	12	642.5	1117.5	2	1.44				
46		GL03-11		12	1570.0	1117.5	1	1.75				
47		GL03-12		12	777.5	1117.5	2	1.74				

3

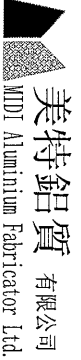

美特鋁質 有限公司
MTDI Aluminium Fabricator Ltd.

廠用玻璃B.M.表	項目類別: 幕牆玻璃	工程號: J851	地盤名稱: TYTTL190	計算: SAMI	日期: 30/6/2020	送呈: 副本:	施哥
B.M.編號:	修改版本:	核對: XYB	批准:	日期: 30/6/2020	A/C Code:		

序號	修改內容	玻璃圖號	顏色與類型	厚度 (mm)	玻璃尺寸		數量 (塊)	總面積 (平方米)	備註				
					寬度 (mm)	高度 (mm)			第一批交貨 12, 1/R-2/F 板房 層	第二批交貨 1/R-18/F	第三批交貨 19/R-31/F	第四批交貨 32/R-4/F	
48		GL03-13	玻璃編號: GL03 12mm Heat Strengthen Glass (Grey Blue) 三鑫Sample Code: D20010221	12	642.5	1175.0	41	30.95				41	
49		GL03-14		12	1570.0	1175.0	5	9.22					5
50		GL03-15		12	777.5	1175.0	9	8.22					9
51		GL03-16		12	642.5	945.0	17	10.32					17
52		GL03-17		12	1570.0	945.0	2	2.97					2
53		GL03-18		12	777.5	945.0	4	2.94					4
54		GL03-19		12	642.5	365.0	2	0.47				2	
55		GL03-20		12	1570.0	365.0	1	0.57				1	
56		GL03-21		12	777.5	365.0	1	0.28				1	
57		GL03-22		12	545.0	365.0	1	0.20				1	
58		GL03-23		12	545.0	825.0	2	0.90				2	
59		GL03-24		12	620.0	825.0	51	26.09			27	24	
60		GL03-25		12	620.0	1175.0	6	4.37					6
61		GL03-26		12	1880.0	1175.0	4	8.84					4
62		GL03-27		12	1880.0	945.0	2	3.55					2
63		GL03-28		12	620.0	945.0	2	1.17					2
64		GL03-29		12	677.5	825.0	28	15.65			16	12	
65		GL03-30		12	1660.0	825.0	14	19.17			8	6	
66		GL03-31		12	1560.0	825.0	14	18.02			8	6	
67		GL03-32		12	592.5	825.0	27	13.20			15	12	
68		GL03-33		12	592.5	465.0	1	0.28			1		
69		GL03-34		12	632.5	1175.0	3	2.23					3
70		GL03-35		12	632.5	945.0	1	0.60					1
71		GL03-36		12	1950.0	1175.0	2	4.58					2
72		GL03-37		12	1950.0	945.0	1	1.84					1

4

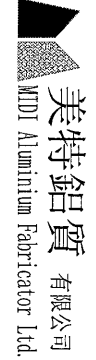

美特鋁質 有限公司
MTD Aluminium Fabricator Ltd.

工程號: J851
地盤名稱: TYTTL190
項目類別: 幕牆玻璃

計算: SAMI
核對: XYB
批准:

日期: 30/6/2020
日期: 30/6/2020
日期:

送呈: 施哥
副本:
A/C Code:

BM編號: 修改版本: 總計玻璃面積 (平方米): 備注

序號	修改內容	玻璃圖號	顏色與類型	厚度 (mm)	玻璃尺寸		數量 (塊)	總面積 (平方米)	第一批交貨 12, 1/R-2/R 板房				
					寬度 (mm)	高度 (mm)			數量	面積	數量	面積	數量
73		GL03-38	玻璃編號: GL03 12mm Heat Strengthen Glass (Grey Blue) 三鑫 Sample Code: D20010221	12	477.5	825.0	14	5.52	8	6			
74		GL03-39		12	977.5	825.0	14	11.29	8	6			
75		GL03-40		12	477.5	767.5	13	4.76	7	6			
76		GL03-41		12	977.5	767.5	13	9.75	7	6			
77		GL03-42		12	642.5	1060.0	2	1.36					2
78		GL03-43		12	477.5	1060.0	1	0.51					1
79		GL03-44		12	977.5	1060.0	1	1.04					1
80		GL03-45		12	477.5	1175.0	2	1.12					2
81		GL03-46		12	977.5	1175.0	2	2.30					2
82		GL03-47		12	477.5	945.0	1	0.45					1
83		GL03-48		12	977.5	945.0	1	0.92					1
84		GL03-49		12	527.5	465.0	1	0.25			1		
85		GL03-50		12	327.5	465.0	1	0.15			1		
86		GL03-51		12	527.5	825.0	27	11.75			15	12	
87		GL03-52		12	327.5	825.0	27	7.30			15	12	
88		GL03-53	12	327.5	2215.0	30	21.76			15	12	3	
89		GL03-54	12	527.5	1175.0	3	1.86					3	
90		GL03-55	12	327.5	1175.0	3	1.15					3	
91		GL03-56	12	527.5	945.0	1	0.50					1	
92		GL03-57	12	327.5	945.0	1	0.31					1	
93		GL03-58	12	1265.0	1175.0	2	2.97					2	
94		GL03-59	12	1265.0	945.0	1	1.20					1	
95		GL03-60	12	642.5	465.0	7	2.09	4		3			
96		GL03-61	12	2240.0	1175.0	2	5.26					2	
97		GL03-62	12	2240.0	945.0	1	2.12					1	

5

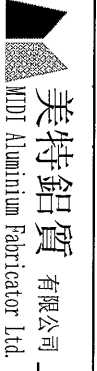

美特鋁質 有限公司
MDI Aluminium Fabricator Ltd

工程號: J851
地盤名稱: TYTLL190
計算: SAM
日期: 30/6/2020
送呈: 施哥

廠用玻璃B.M.表
項目類別: 幕牆玻璃
核對: XYB
日期: 30/6/2020
副本: A/C Code:

BM編號: 修改版次: 總計玻璃面積 (平方米): 備注

序號	修改內容	玻璃圖號	顏色與類型	厚度 (mm)	玻璃尺寸			數量 (塊)	總面積 (平方米)	交貨層數			
					寬度 (mm)	高度 (mm)				第一批交貨 1/2, 1/F-2/F 板房	第二批交貨 1/F-18/F	第三批交貨 19/F-31/F	第四批交貨 32/F-R/F
98		GL03-63	顏色與類型 玻璃編號: GL03 12mm Heat Strengthen Glass (Grey Blue) 三鑫 Sample Code: D20010221	12	577.5	825.0	14	6.67	1	7	6		
99		GL03-64		12	577.5	1175.0	2	1.36				2	
100		GL03-65		12	577.5	945.0	1	0.55				1	
101		GL03-66		12	680.0	825.0	27	15.15	2	13	12		
102		GL03-67		12	1155.0	825.0	27	25.73	2	13	12		
103		GL03-68		12	680.0	1175.0	3	2.40				3	
104		GL03-69		12	1155.0	1175.0	3	4.07				3	
105		GL03-70		12	680.0	945.0	1	0.64				1	
106		GL03-71		12	1155.0	945.0	1	1.09				1	
107		GL03-72		12	1395.0	945.0	1	1.32				1	
108		GL03-73		12	1395.0	1175.0	2	3.28				2	
109		GL03-74		12	632.5	825.0	27	14.09		15	12		
110		GL03-75	12	1422.5	825.0	21	24.64	2	13	6			
111		GL03-76	12	1422.5	767.5	13	14.19	1	6	6			
112		GL03-77	12	655.0	825.0	27	14.59	2	13	12			
113		GL03-78	12	592.5	1175.0	3	2.09				3		
114		GL03-79	12	1890.0	1175.0	4	8.88				4		
115		GL03-80	12	677.5	1175.0	4	3.18				4		
116		GL03-81	12	1560.0	1175.0	2	3.67				2		
117		GL03-82	12	1660.0	1175.0	2	3.90				2		
118		GL03-83	12	2100.0	1175.0	2	4.94				2		
119		GL03-84	12	1422.5	1175.0	2	3.34				2		
120		GL03-86	12	655.0	1175.0	3	2.31				3		
121		GL03-87	12	1640.0	1175.0	2	3.85				2		
122		GL03-88	12	1422.5	1117.5	1	1.59				1		

6

 美特鋁質 有限公司 MDI Aluminium Fabricator Ltd.		工程號:	J851	計算:	SAM	日期:	30/6/2020	送呈:		施哥	
廠用玻璃B.M.表		地盤名稱:	TYTL190	核對:	XYB	日期:	30/6/2020	副本:			
BM編號:		項目類別:	幕牆玻璃	批准:		日期:		A/C Code:			
修改內容		修改版次:		總計玻璃面積 (平方米):							
序號	玻璃圖號	顏色與類型	厚度 (mm)	玻璃尺寸		數量	總面積	備註			
				寬度 (mm)	高度 (mm)	(塊)	(平方米)	第一批交貨	第二批交貨	第三批交貨	第四批交貨
								12, 1/F-2/F 板房	1/F-18/F	19/F-31/F	32/F-R/F
123	GL03-90	玻璃編號: GL03 12mm Heat Strengthen Glass (Grey Blue) 三鑫 Sample Code: D20010221	12	592.5	945.0	1	0.56				1
124	GL03-92		12	677.5	945.0	2	1.28				2
125	GL03-93		12	1560.0	945.0	1	1.47				1
126	GL03-94		12	1660.0	945.0	1	1.57				1
127	GL03-95		12	1890.0	945.0	2	3.57				2
128	GL03-96		12	2100.0	945.0	1	1.98				1
129	GL03-97		12	1422.5	945.0	1	1.34				1
130	GL03-99		12	655.0	945.0	1	0.62				1
131	GL03-100		12	1640.0	945.0	1	1.55				1
132	GL03-101		12	977.5	465.0	1	0.45				1
133	GL03-102		12	477.5	465.0	1	0.22				1
134	GL03-103		12	632.5	465.0	1	0.29				1
135	GL03-104		12	1155.0	465.0	1	0.54				1
136	GL03-105	12	680.0	465.0	1	0.32				1	
137	GL03-106	12	777.5	465.0	1	0.36				1	
138	GL03-107	12	1422.5	465.0	1	0.66				1	
139	GL03-109	12	655.0	465.0	1	0.30				1	
				合計	1164	803.0					
140	HOLD	GL04-01	12	642.5	465.0	10	2.99	5	5		
141	HOLD	GL04-02	12	777.5	465.0	1	0.36		1		
142	HOLD	GL04-03	12	577.5	465.0	1	0.27		1		
143	HOLD	GL04-04	12	632.5	465.0	1	0.29		1		
144	HOLD	GL04-05	12	477.5	465.0	1	0.22		1		
145	HOLD	GL04-06	12	977.5	465.0	1	0.45		1		
146	HOLD	GL04-07	12	527.5	465.0	1	0.25		1		

玻璃編號: GL04
 12mm Low Iron Heat Strengthen Glass

7

 美特鋁質 有限公司 MEDI Aluminium Fabricator Ltd.		工程號: J851 地盤名稱: TYTTL190 項目類別: 幕牆玻璃	計算: SAM 核對: XYB 批准:	日期: 30/6/2020 日期: 30/6/2020 日期:	送呈: 副本: A/C Code:	施哥					
廠用玻璃B.M.表		修改版次:		備註							
BM編號:	修改內容										
序號	玻璃圖號	顏色與類型	厚度 (mm)	玻璃尺寸 寬度 (mm)	高度 (mm)	數量 (塊)	總面積 (平方米)	第一批交貨 <small>T2, 1/F-2/F 板房</small>	第二批交貨 <small>1/F-18/F</small>	第三批交貨 <small>19/F-31/F</small>	第四批交貨 <small>32/F-R/F</small>
147	HOLD	GL04-08	12	327.5	465.0	1	0.15		1		
148	HOLD	GL04-09	12	642.5	825.0	251	133.05	8	129	114	
149	HOLD	GL04-10	12	777.5	825.0	20	12.83		14	6	
150	HOLD	GL04-11	12	577.5	825.0	20	9.53		14	6	
151	HOLD	GL04-12	12	632.5	825.0	27	14.09		15	12	
152	HOLD	GL04-13	12	477.5	825.0	27	10.64		15	12	
153	HOLD	GL04-14	12	977.5	825.0	27	21.77		15	12	
154	HOLD	GL04-15	12	527.5	825.0	27	11.75		15	12	
155	HOLD	GL04-16	12	327.5	825.0	27	7.30		15	12	
156	HOLD	GL04-17	12	327.5	2215.0	30	21.76		15	12	3
157	HOLD	GL04-18	12	677.5	825.0	28	15.65	2	14	12	
158	HOLD	GL04-19	12	1660.0	825.0	14	19.17	1	7	6	
159	HOLD	GL04-20	12	1560.0	825.0	14	18.02	1	7	6	
160	HOLD	GL04-21	12	677.5	767.5	26	13.52	2	12	12	
161	HOLD	GL04-22	12	1660.0	767.5	13	16.56	1	6	6	
162	HOLD	GL04-23	12	1560.0	767.5	13	15.56	1	6	6	
163	HOLD	GL04-24	12	642.5	767.5	33	16.27	2	13	18	
164	HOLD	GL04-25	12	592.5	825.0	27	13.20		15	12	
165	HOLD	GL04-26	12	642.5	1175.0	24	18.12				24
166	HOLD	GL04-27	12	677.5	1175.0	4	3.18				4
167	HOLD	GL04-28	12	1660.0	1175.0	2	3.90				2
168	HOLD	GL04-29	12	1560.0	1175.0	2	3.67				2
169	HOLD	GL04-30	12	1890.0	1175.0	4	8.88				4
170	HOLD	GL04-31	12	592.5	1175.0	3	2.09				3
171	HOLD	GL04-32	12	1265.0	1175.0	2	2.97				2

玻璃編號: GL04
 12mm Low Iron Heat Strengthen Glass

8

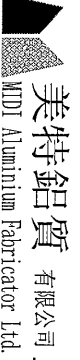
 美特鋁質 有限公司 MIDI Aluminium Fabricator Ltd.		工程號: J851	計算: SAM	日期: 30/6/2020	送呈:	施哥				
廠用玻璃B.M.表		地盤名稱: TYTLL190	校對: XYB	日期: 30/6/2020	副本:					
B.M.編號:		項目類別: 幕牆玻璃	批准:	日期:	A/C Code:					
修改內容:		修改版本:	總計玻璃面積 (平方米):		備注					
序號	修改內容	玻璃圖號	厚度 (mm)	玻璃尺寸 寬度 (mm) 高度 (mm)	數量 (塊)	總面積 (平方米)	第一批交貨 12, 1/F-2/F 板房	第二批交貨 1/F-18/F	第三批交貨 19/F-31/F	第四批交貨 32/F-R/F
172	HOLD	GL04-33	12	527.5 1175.0	3	1.86				3
173	HOLD	GL04-34	12	327.5 1175.0	3	1.15				3
174	HOLD	GL04-35	12	642.5 1060.0	9	6.13				9
175	HOLD	GL04-36	12	677.5 1060.0	2	1.44				2
176	HOLD	GL04-37	12	1660.0 1060.0	1	1.76				1
177	HOLD	GL04-38	12	1560.0 1060.0	1	1.65				1
178	HOLD	GL04-39	12	642.5 945.0	11	6.68				11
179	HOLD	GL04-40	12	677.5 945.0	2	1.28				2
180	HOLD	GL04-41	12	1660.0 945.0	1	1.57				1
181	HOLD	GL04-42	12	1560.0 945.0	1	1.47				1
182	HOLD	GL04-43	12	1890.0 945.0	2	3.57				2
183	HOLD	GL04-44	12	592.5 945.0	1	0.56				1
184	HOLD	GL04-45	12	527.5 945.0	1	0.50				1
185	HOLD	GL04-46	12	327.5 945.0	1	0.31				1
186	HOLD	GL04-47	12	1265.0 945.0	1	1.20				1
187	HOLD	GL04-48	12	642.5 345.0	11	2.44				11
188	HOLD	GL04-49	12	677.5 345.0	2	0.47				2
189	HOLD	GL04-50	12	1660.0 345.0	1	0.57				1
190	HOLD	GL04-51	12	1560.0 345.0	1	0.54				1
191	HOLD	GL04-52	12	1890.0 345.0	2	1.30				2
192	HOLD	GL04-53	12	592.5 345.0	1	0.20				1
193	HOLD	GL04-54	12	527.5 345.0	1	0.18				1
194	HOLD	GL04-55	12	327.5 345.0	1	0.11				1
195	HOLD	GL04-56	12	1265.0 345.0	1	0.44				1
196	HOLD	GL04-57	12	680.0 465.0	1	0.32				1

玻璃編號: GL04
12mm Low Iron Heat Strengthen Glass

9

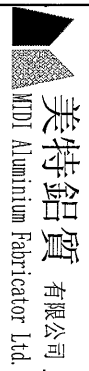

美特鋁質 有限公司
MTD Aluminium Fabricator Ltd.

工程號: J851
地盤名稱: TYTL190
廠用玻璃B.M.表
項目類別: 幕牆玻璃

計算: SAM
核對: XYB
批准:
日期: 30/6/2020

日期: 30/6/2020
送呈: 施哥
副本:
A/C Code:

B.M.編號: 修改版本: 總計玻璃面積 (平方米): 備注

序號	修改內容	玻璃圖號	顏色與類型	厚度 (mm)	玻璃尺寸		數量 (塊)	總面積 (平方米)	第一批交貨 12, 1/F-2/F 板房				
					寬度 (mm)	高度 (mm)			第二批交貨 1/F-18/F	第三批交貨 19/F-31/F	第四批交貨 32/F-48/F		
197	HOLD	GL04-58	玻璃編號: GL04 12mm Low Iron Heat Strengthen Glass	12	1155.0	465.0	1	0.54		1			
198	HOLD	GL04-59		12	680.0	825.0	27	15.15		15	12		
199	HOLD	GL04-60		12	1155.0	825.0	27	25.73		15	12		
200	HOLD	GL04-61		12	592.5	465.0	1	0.28		1			
201	HOLD	GL04-62		12	677.5	465.0	2	0.63		2			
202	HOLD	GL04-63		12	1560.0	465.0	1	0.73		1			
203	HOLD	GL04-64		12	1660.0	465.0	1	0.77		1			
204	HOLD	GL04-65		12	1422.5	825.0	7	8.21		1	6		
205	HOLD	GL04-66		12	1422.5	767.5	7	7.64		1	6		
206	HOLD	GL04-67		12	777.5	767.5	7	4.18		1	6		
207	HOLD	GL04-68		12	577.5	767.5	7	3.10		1	6		
208	HOLD	GL04-69		12	977.5	1175.0	2	2.30					2
209	HOLD	GL04-70		12	477.5	1175.0	2	1.12					2
210	HOLD	GL04-71		12	977.5	1060.0	1	1.04					1
211	HOLD	GL04-72		12	477.5	1060.0	1	0.51					1
212	HOLD	GL04-73		12	632.5	1175.0	3	2.23					3
213	HOLD	GL04-74		12	1950.0	1175.0	2	4.58					2
214	HOLD	GL04-75		12	2240.0	1175.0	2	5.26					2
215	HOLD	GL04-76		12	577.5	1175.0	2	1.36					2
216	HOLD	GL04-77		12	1422.5	1175.0	2	3.34					2
217	HOLD	GL04-78		12	777.5	1175.0	2	1.83					2
218	HOLD	GL04-79	12	1395.0	1175.0	2	3.28					2	
219	HOLD	GL04-80	12	1155.0	1175.0	3	4.07					3	
220	HOLD	GL04-81	12	680.0	1175.0	3	2.40					3	
221	HOLD	GL04-82	12	577.5	1060.0	1	0.61					1	

10

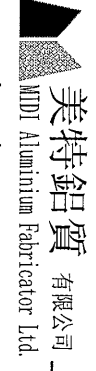

美特鋁質 有限公司
MTD Aluminium Fabricator Ltd.

廠用玻璃B.M.表

工程號: J851
地盤名稱: TYTTL190
項目類別: 幕牆玻璃

計算: SAM
核對: XYB
批准:

日期: 30/6/2020
日期: 30/6/2020
日期:

送呈: 施哥
副本:
A/C Code:

B.M.編號: 修改版本: 總計玻璃面積 (平方米): 備注

序號	修改內容	玻璃圖號	顏色與類型	厚度 (mm)	玻璃尺寸			數量 (塊)	總面積 (平方米)	第一批交貨 12, 1/R-2/R 版房	第二批交貨 1/R-18/F	第三批交貨 19/R-31/F	第四批交貨 32/R-R/F
					寬度 (mm)	高度 (mm)	日期						
222	HOLD	GL04-83	玻璃編號: GL04 12mm Low Iron Heat Strengthen Glass	12	1422.5	1060.0	1	1.51				1	
223	HOLD	GL04-84		12	777.5	1060.0	1	0.82				1	
224	HOLD	GL04-85		12	977.5	945.0	1	0.92				1	
225	HOLD	GL04-86		12	477.5	945.0	1	0.45				1	
226	HOLD	GL04-87		12	632.5	945.0	1	0.60				1	
227	HOLD	GL04-88		12	1950.0	945.0	1	1.84				1	
228	HOLD	GL04-89		12	2240.0	945.0	1	2.12				1	
229	HOLD	GL04-90		12	577.5	945.0	1	0.55				1	
230	HOLD	GL04-91		12	1422.5	945.0	1	1.34				1	
231	HOLD	GL04-92		12	777.5	945.0	1	0.73				1	
232	HOLD	GL04-93		12	1395.0	945.0	1	1.32				1	
233	HOLD	GL04-94		12	1155.0	945.0	1	1.09				1	
234	HOLD	GL04-95		12	680.0	945.0	1	0.64				1	
235	HOLD	GL04-96		12	977.5	345.0	1	0.34				1	
236	HOLD	GL04-97		12	477.5	345.0	1	0.16				1	
237	HOLD	GL04-98		12	632.5	345.0	1	0.22				1	
238	HOLD	GL04-99		12	1950.0	345.0	1	0.67				1	
239	HOLD	GL04-100		12	2240.0	345.0	1	0.77				1	
240	HOLD	GL04-101		12	577.5	345.0	1	0.20				1	
241	HOLD	GL04-102		12	1422.5	345.0	1	0.49				1	
242	HOLD	GL04-103		12	777.5	345.0	1	0.27				1	
243	HOLD	GL04-104		12	1395.0	345.0	1	0.48				1	
244	HOLD	GL04-105		12	1155.0	345.0	1	0.40				1	
245	HOLD	GL04-106		12	680.0	345.0	1	0.23				1	
				合計			884	575.2				1	

(11)

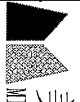
 美特鋁質 有限公司 MIDI Aluminum Fabricator Ltd.		工程號: J851	計算: SAM	日期: 30/6/2020	送呈:	施哥						
廠用玻璃B.M.表		地盤名稱: TYTTL190	核對: XYB	日期: 30/6/2020	副本:							
BM編號:		項目類別: 幕牆玻璃	批准:	日期:	A/C Code:							
修改內容		修改版次:	總計玻璃面積 (平方米):		備注							
序號	玻璃圖號	顏色與類型	厚度 (mm)	玻璃尺寸		數量 (塊)	總面積 (平方米)	第一批交貨 T2, 1/F-2/F 板房 層	第二批交貨 1/F-18/F	第三批交貨 19/F-31/F	第四批交貨 32/F-R/F	
246	GL07-10		12	寬度 (mm)	高度 (mm)	30	3.73	2	13	12	3	
247	GL07-11		12	552.5	220.0	836	101.62	24	392	336	84	
248	GL07-12		12	455.0	220.0	2	0.20		2			
249	GL07-13	玻璃編號: GL07	12	530.0	220.0	56	6.53		26	24	6	
250	GL07-14	12mm Clear Tempered Glass 三鑫 Sample Code: 19110488	12	521.5	220.0	60	6.88	2	28	24	6	
251	GL07-15		12	502.5	220.0	60	6.63		30	24	6	
252	GL07-16		12	542.5	220.0	60	7.16		30	24	6	
253	GL07-17		12	437.5	220.0	60	5.78		30	24	6	
						合計	1164	138.5				
						總計:	6306	4869.5	164	2910	2448	784

加工注意事項:

- 1). 本表中所採用之玻璃為信義玻璃廠出品之玻璃原片
- 2). 本表中所有玻璃對角線尺寸偏差要求不超過正負2mm。
- 3). 本表中所有玻璃要求粗磨邊處理並倒稜角。
- 4). 本表中不同種類玻璃參照玻璃加工圖加工。
- 5). 本表中所有強化玻璃均需HEAT SOAK TEST。
- 6). 本表中所有強化玻璃之入爐方向均以寬度方向進入。
- 7). 本表中所有玻璃成品送交東莞莞美而特廠，每次交貨時須齊層、齊款、齊數量，每次來貨之具體數量由美而特廠生產統籌部提供。
- 8). 本表中所有玻璃成品均需注明室內外面及其玻璃編號，以便識別。

 美特鋁質有限公司 MIDI Aluminium Fabricator Ltd.				工程號	J851	類別		物料號	-					
				地盘	青衣190	制圖	W. E. X	2020-05-25	圖號	GL01				
修改	-	-	-	採用工廠	✓	地盘	-	图纸名称	玻璃加工图	復核	-	-	數量	-
日期	-	-	-	材料颜色	-	材料	GLASS	批准	-	-	-	-	單件重量	- (KG)

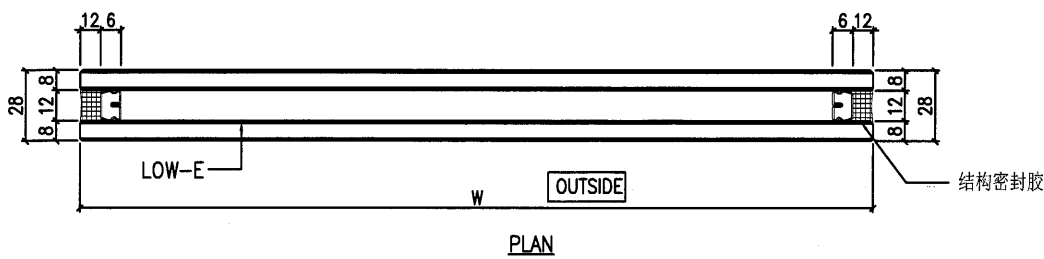
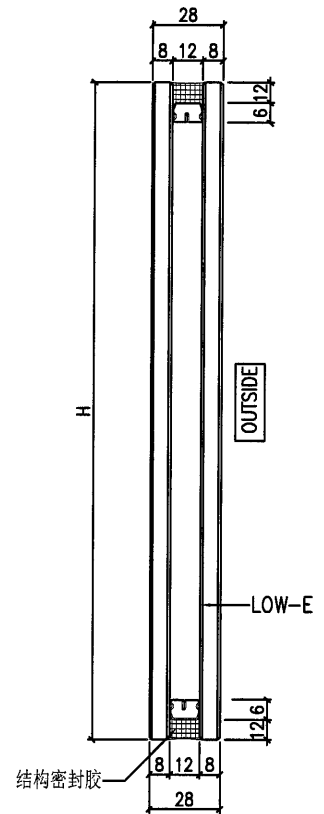
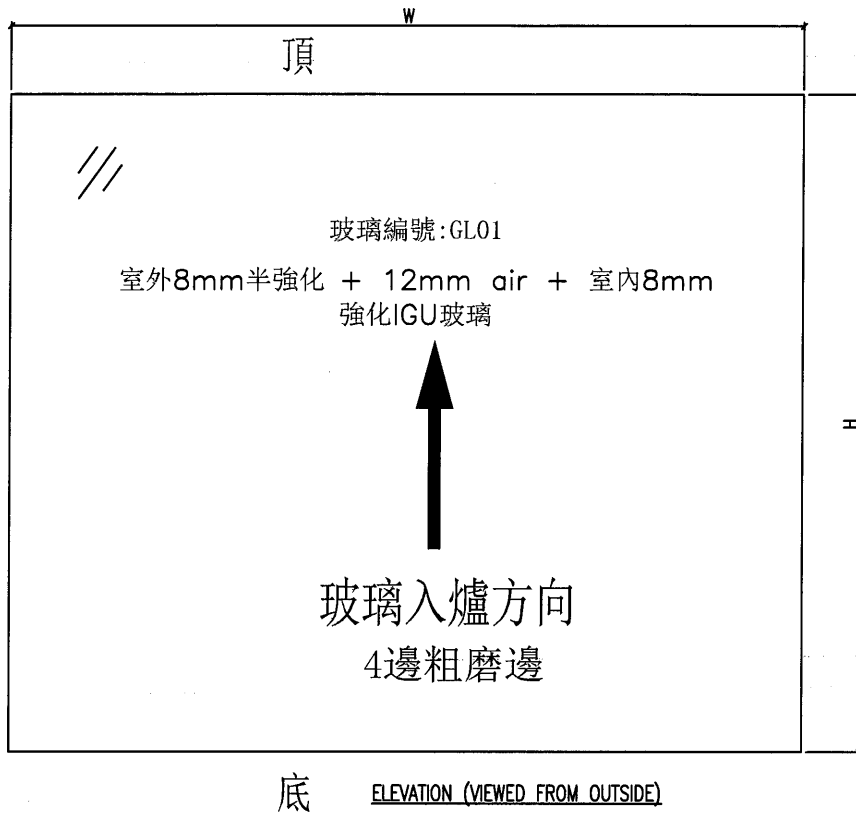

NOTES

1. ALL DIMENSION IN mm
2. ALL EDGE CHAMFER 1x1x45°

 美特鋁質有限公司 MIDI Aluminium Fabricator Ltd.				工程號	J851	類別		物料號	-					
				地盘	青衣190	制圖	W. E. X	2020-05-25	圖號	GL01A				
修改	-	-	-	採用工廠	✓	地盘	-	图纸名称	玻璃加工图	復核	-	-	數量	-
日期	-	-	-	材料颜色	-	材料	GLASS	批准	-	-	-	-	單件重量	- (KG)

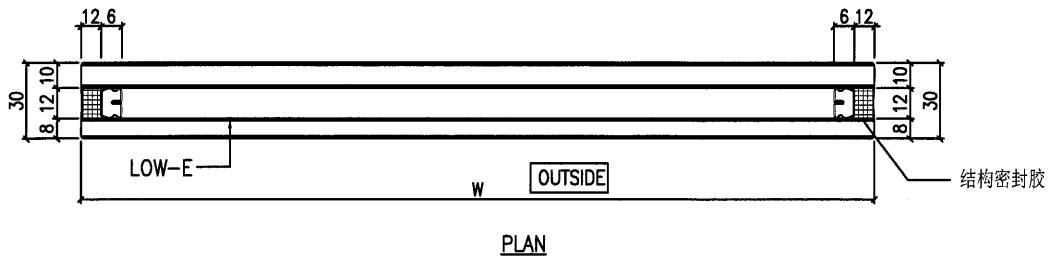
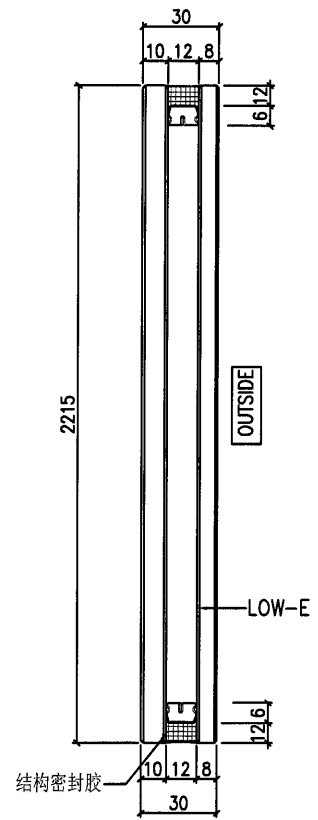
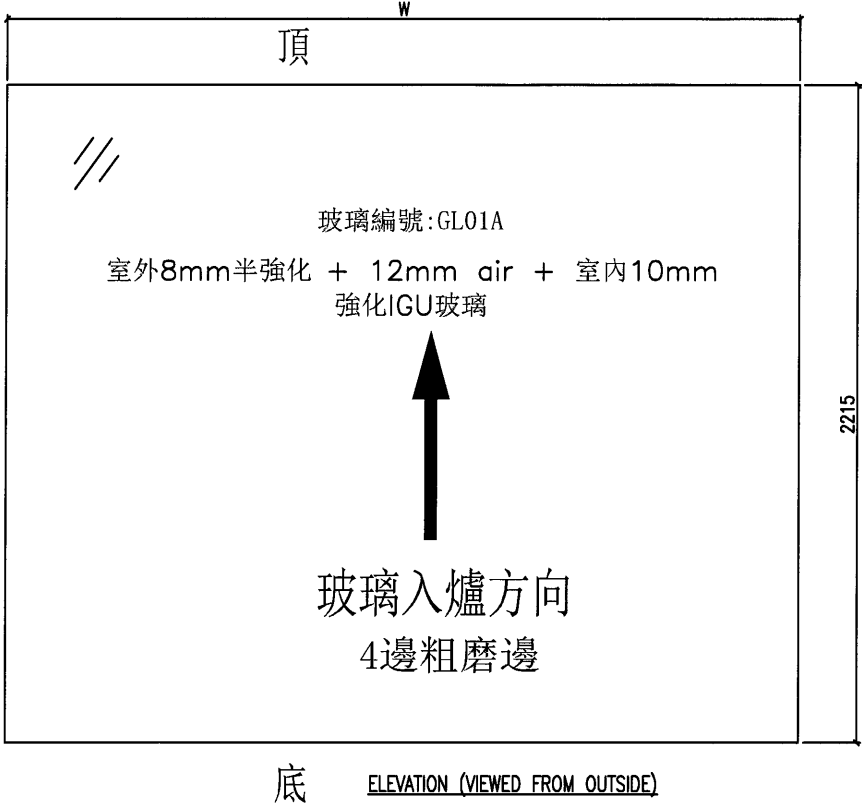

NOTES

1. ALL DIMENSION IN mm
2. ALL EDGE CHAMFER 1x1x45°

 美特鋁質有限公司 MIDI Aluminium Fabricator Ltd.				工程號	J851	類別		物料號	-					
				地盘	青衣190	制圖	W. E. X	2020-05-25	圖號	GL01B				
修改	-	-	-	採用工廠	✓	地盘	-	图纸名称	玻璃加工图	復核	-	-	數量	-
日期	-	-	-	材料颜色	-	材料	GLASS	批准	-	-	單件重量	-	(KG)	

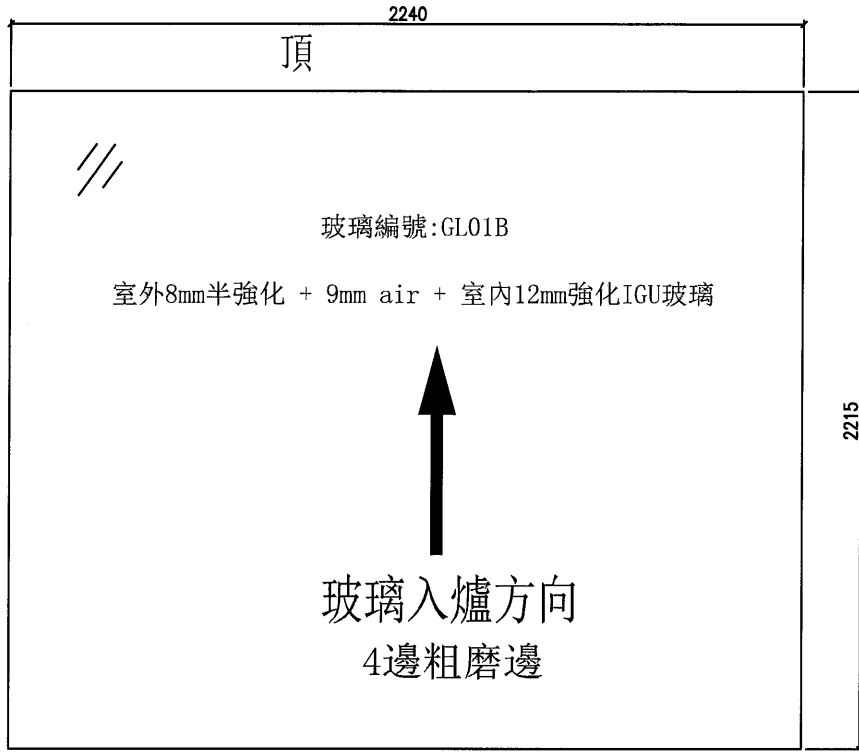

↑

玻璃入爐方向
4邊粗磨邊

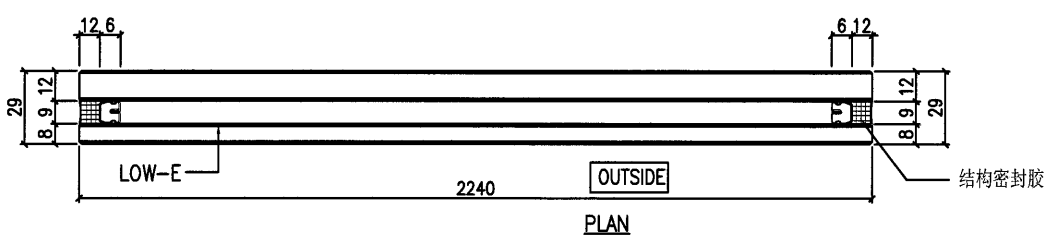
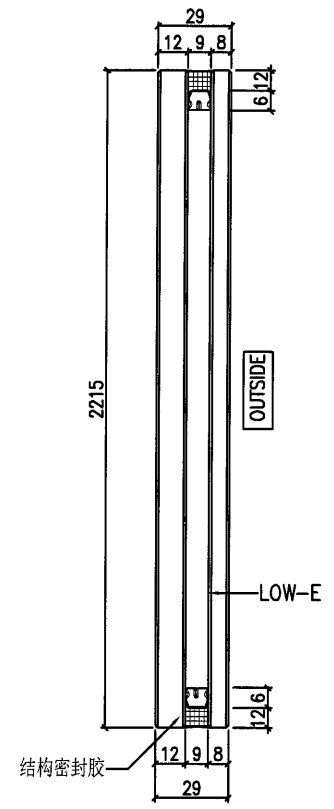

- NOTES
1. ALL DIMENSION IN mm
 2. ALL EDGE CHAMFER 1x1x45°

 美特鋁質有限公司 MIDI Aluminium Fabricator Ltd.				工程號	J851	類別		物料號	-		
				地盘	青衣190	制圖	W. E. X	2020-05-25	圖號	GL03	
修改	-	-	-	採用工廠	✓	地盘	-	圖紙名稱	玻璃加工圖	復核	-
日期	-	-	-	材料顏色	-	材料	GLASS	批准	-	單件重量	- (KG)

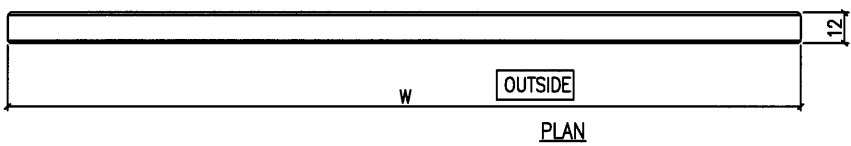
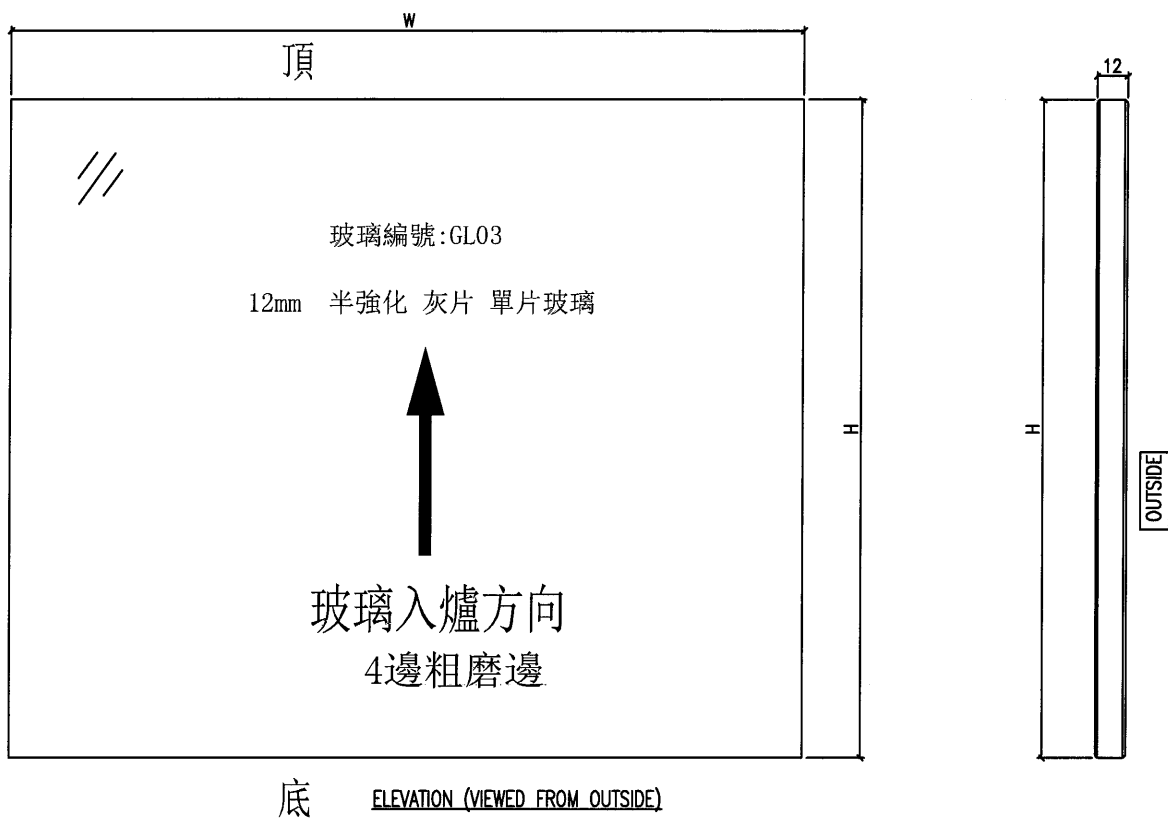

NOTES

1. ALL DIMENSION IN mm
2. ALL EDGE CHAMFER 1x1x45°

 美特鋁質有限公司 MIDI Aluminium Fabricator Ltd.				工程號	J851	類別		物料號	-					
				地盘	青衣190	制圖	W. E. X	2020-05-25	圖號	GL04				
修改	-	-	-	採用工廠	✓	地盘	-	图纸名称	玻璃加工图	復核	-	-	數量	-
日期	-	-	-	材料颜色	-	材料	GLASS	批准	-	-	-	單件重量	-	(KG)

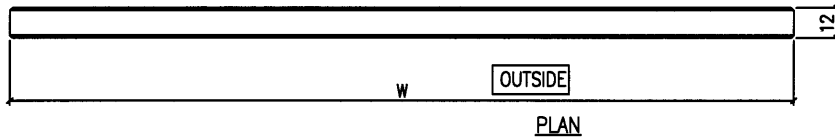
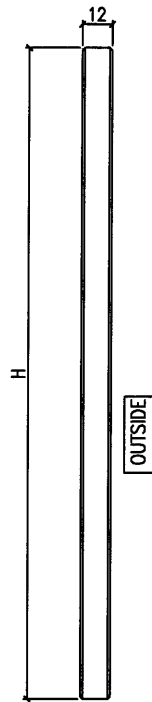
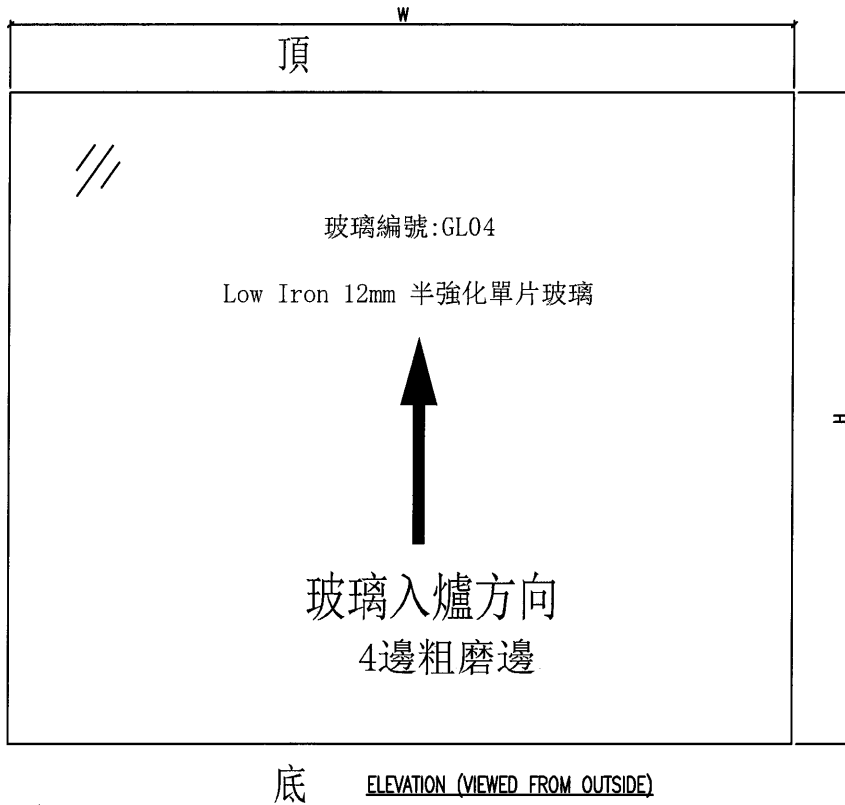

NOTES

1. ALL DIMENSION IN mm
2. ALL EDGE CHAMFER 1x1x45°

 美特鋁質有限公司 MIDI Aluminium Fabricator Ltd.				工程號	J851	類別		物料號	-					
				地盘	青衣190	制圖	W. E. X	2020-05-25	圖號	GL07				
修改	-	-	-	採用工廠	✓	地盘	-	图纸名称	玻璃加工图	復核	-	-	數量	-
日期	-	-	-	材料颜色	-	材料	GLASS	批准	-	-	-	單件重量	-	(KG)

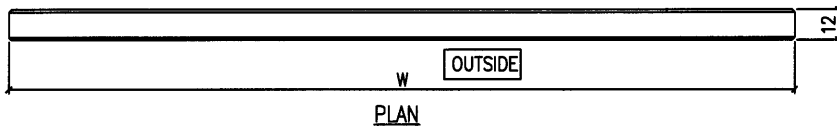
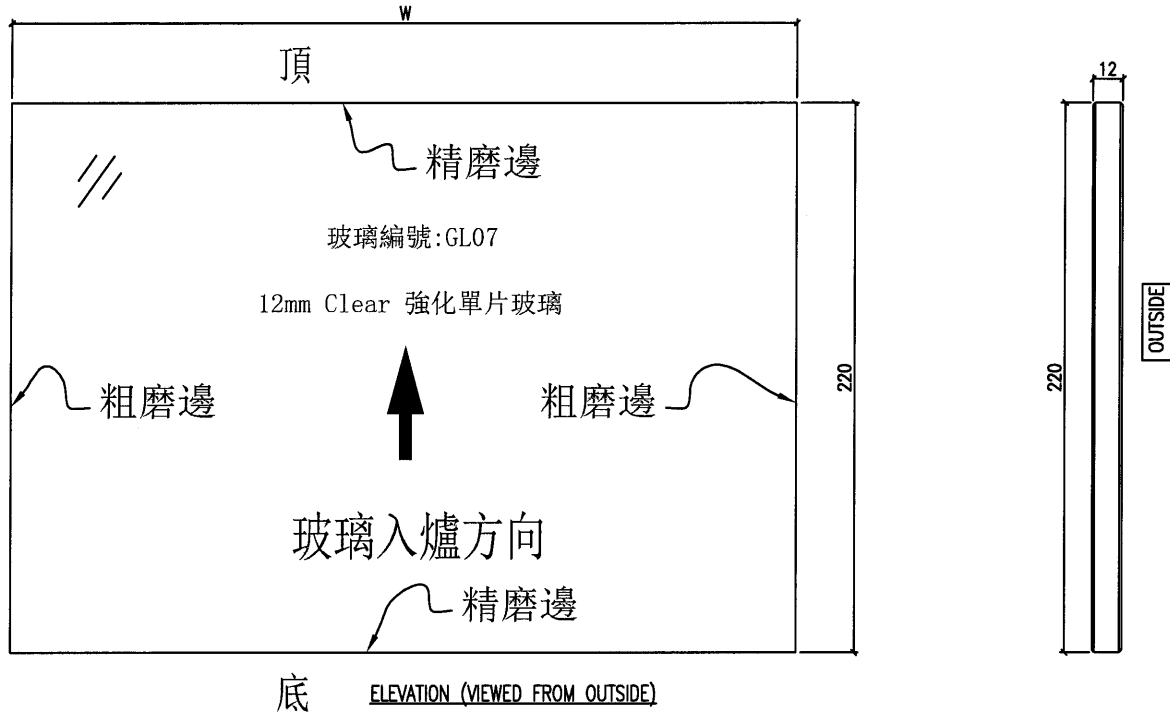

NOTES

1. ALL DIMENSION IN mm
2. ALL EDGE CHAMFER 1x1x45°