



工程指示編號：EI/1567

修改版次：-

工程編號：J851

工程名稱：青衣明翹匯住宅

工程項目：樣板鋁摺件(欄河底鋁板)

發件人：Leung Hin Wai

收件人：生統

日期：5/3-2020

要求提供 / 確認 事項：

- | | | |
|------------------------------------|-------------------------------------|-------------------------------|
| <input type="checkbox"/> 初步鋁料 B.M. | <input type="checkbox"/> 加工折圖，然後生產 | <input type="checkbox"/> 尺寸表 |
| <input type="checkbox"/> 正式鋁料 B.M. | <input type="checkbox"/> 技術上資料 / 指示 | <input type="checkbox"/> 報價 |
| <input type="checkbox"/> 配件 B.M. | <input type="checkbox"/> 樣辦或貨品說明書 | <input type="checkbox"/> 分判合約 |
| <input type="checkbox"/> 其他：_____ | | |

內容：

請看附頁加工，送 EI/1245 的地址，要裝上去在樣板，然後影相看效果。

請在 12/2 前完成上列要求。

附：- 1+8頁

以上項目為：

- 原合約工程包 原合約工程加 / 減賬 新工程報價

原因：-

分發東莞各部門：

- () 生產技術總監 連附件 () 技術部 連附件 () 生產部 連附件 () 機械設計部 連附件
 () 採購部 連附件 () 生產統籌部 連附件
 () 質檢部 連附件 () 會計部 連附件 () 報關組 連附件 () 其他 _____ 連附件

分發香港各部門：

- () 行政部 連附件 () 會計部 連附件 () 統籌部 連附件 () 工程部地盤科文(柄) 連附件
 () 採購部 連附件 () QS 部 連附件 () 維修部 連附件 () 其他 _____ 連附件

傳遞編號：

HK 0296

發件人簽署：

項目經理簽署：

EG-DWG3



美特鋁質 有限公司
MIDI Aluminium Fabricator Ltd.

工程號

J-851

地盤

青衣

剖面圖A-A

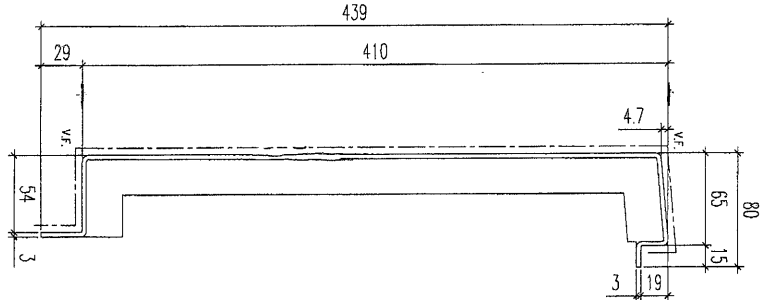

視圖B

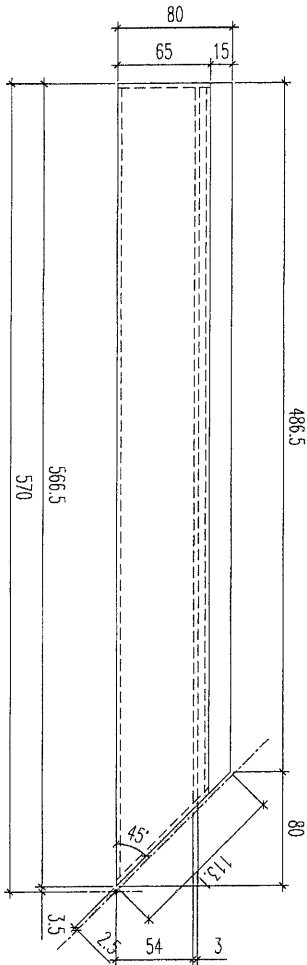

A

486.5

A

566.5

566.5

數量：1件

名稱	鋁板加工圖	制圖	黃漢卿	21.11.2019	修改		
材料	3mm厚鋁板	復核	王禮秋	21.11.2019	日期		
顏色	沙色	批准			圖號	J851-ACL10	

EG-DWG3



美特鋁質 有限公司
MIDI Aluminium Fabricator Ltd.

工程號

J-851

地盤

青衣

剖面圖A-A

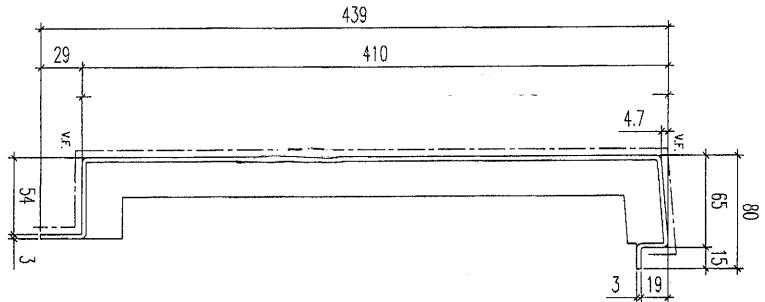

視圖B

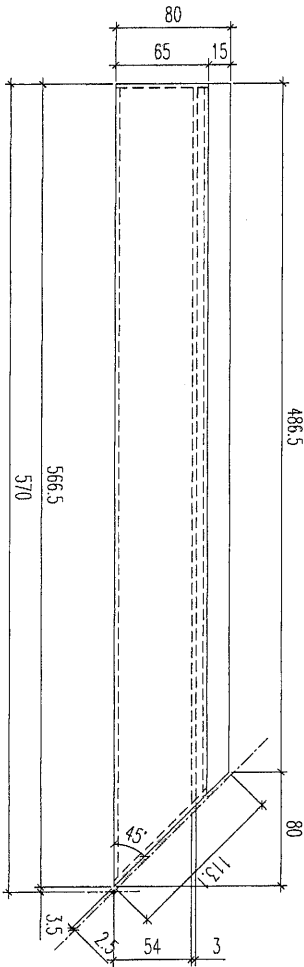

A

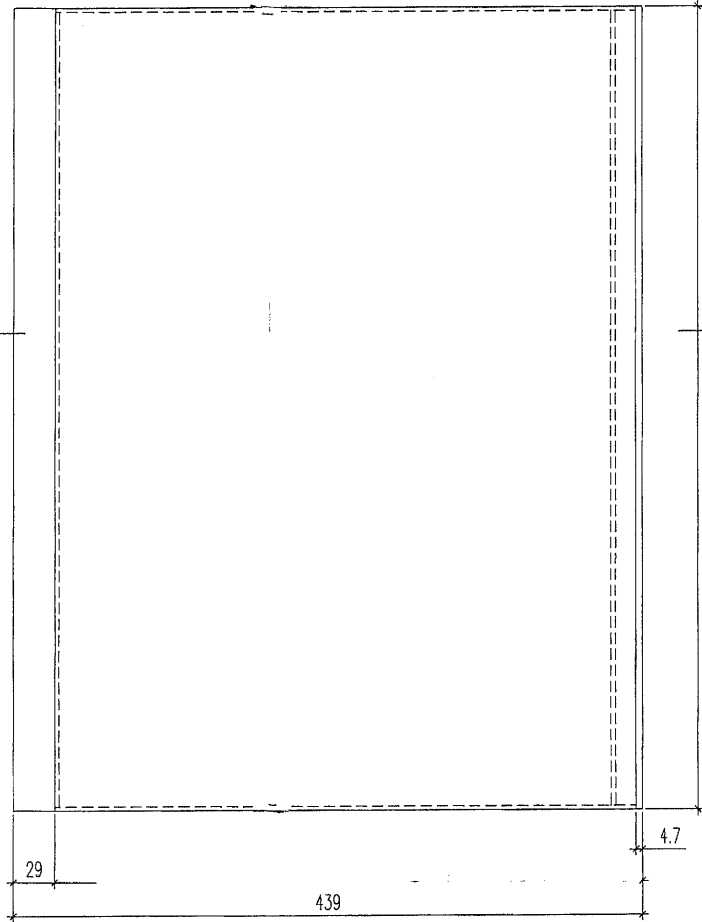

A

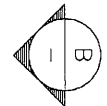

數量：1件

名稱	鋁板加工圖	制圖	黃漢卿	21.11.2019	修改		
材料	3mm厚鋁板	復核	王禮秋	21.11.2019	日期		
顏色	白色	批准			圖號	J851-ACL10a	

EG-DWG3



美特鋁質 有限公司
MIDI Aluminium Fabricator Ltd.

工程號

J-851

地盤

青灰

剖面圖A-A

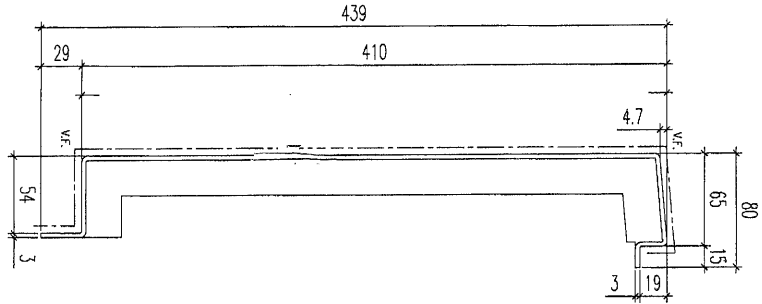

視圖B

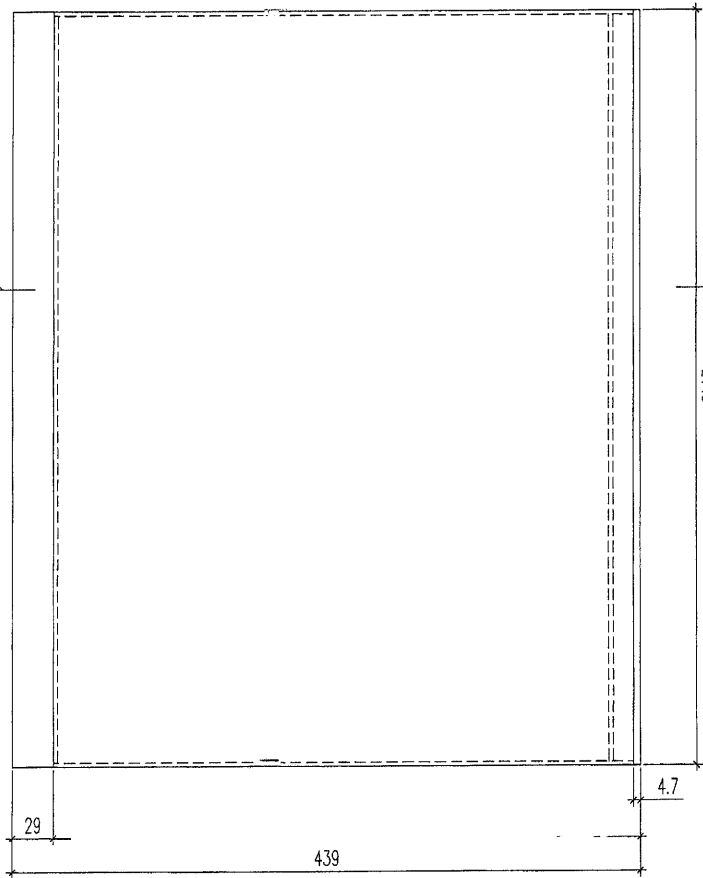
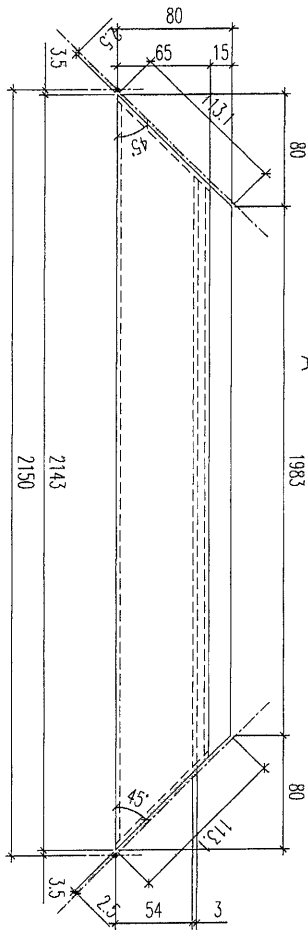

數量：1件

名稱	鋁板加工圖	制圖	黃漢卿	21.11.2019	修改		
材料	3mm厚鋁板	復核	王禮秋	21.11.2019	日期		
顏色	沙色	批准			圖號	J851-ACL11	

EG-DWG3



美特鋁質 有限公司
MIDI Aluminium Fabricator Ltd.

工程號

J-851

地盤

青灰

剖面圖A-A

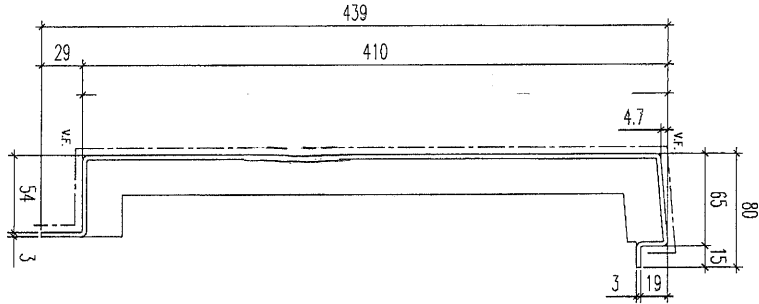

視圖B

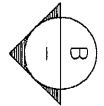
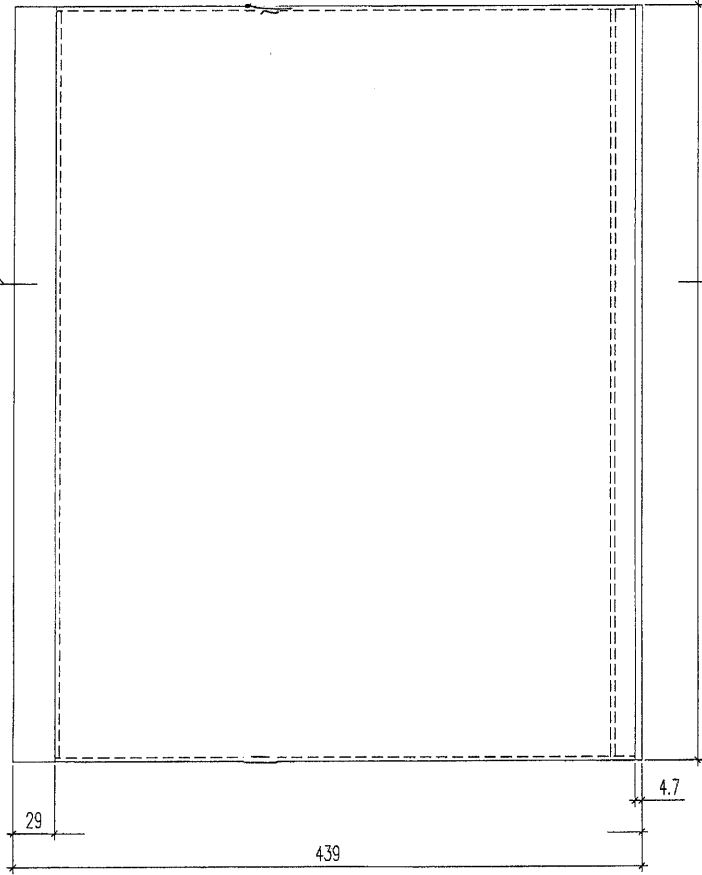
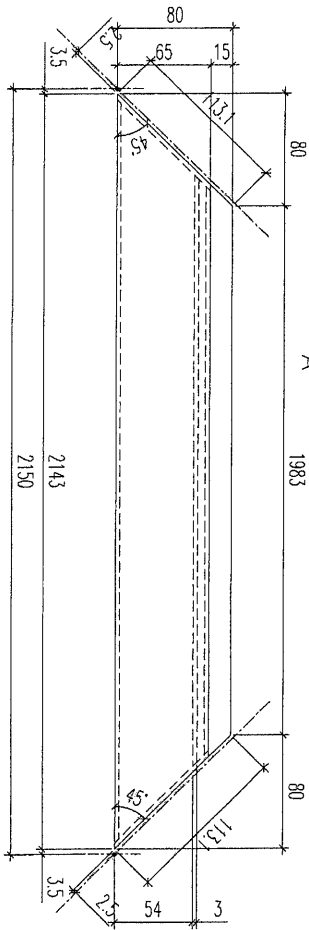

數量：3件

名稱	鋁板加工圖	制圖	黃漢卿	21.11.2019	修改		
材料	3mm厚板	復核	王禮秋	21.11.2019	日期		
顏色	白色	批准			圖號	J851-ACL11a	

EG-DWG3



美特鋁質 有限公司
MIDI Aluminium Fabricator Ltd.

工程號 J-851 地盤 靚衣

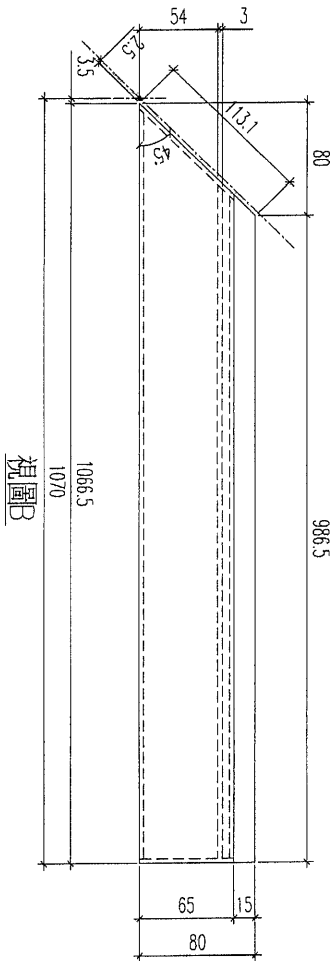

視圖B

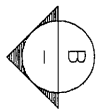
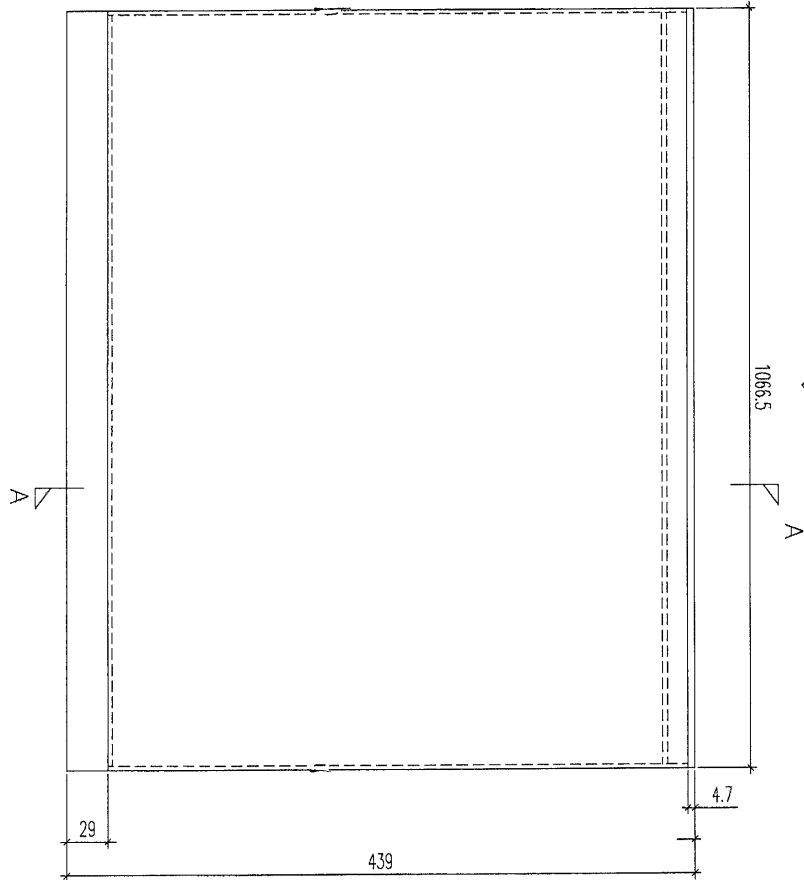

剖面圖A-A

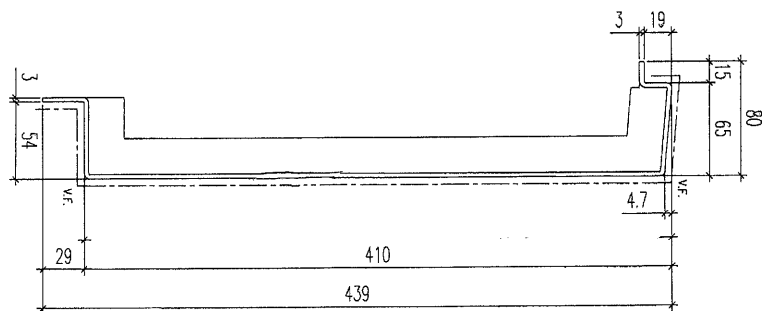

數量：1件

名稱	鋁板加工圖	制圖	黃漢卿	21.11.2019	修改		
材料	3mm靚板	復核	王禮秋	21.11.2019	日期		
顏色	沙色	批准			圖號	J851-ACL12	

EG-DWG3



美特鋁質 有限公司
MIDI Aluminium Fabricator Ltd.

工程號

J-851

地盤

青衣

視圖B

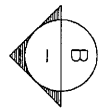
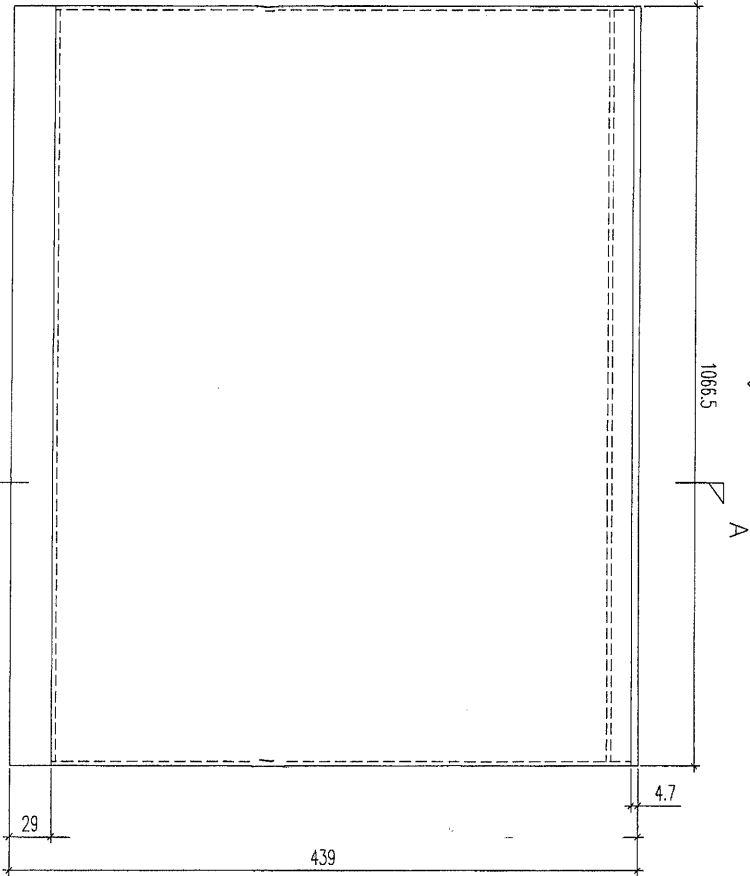
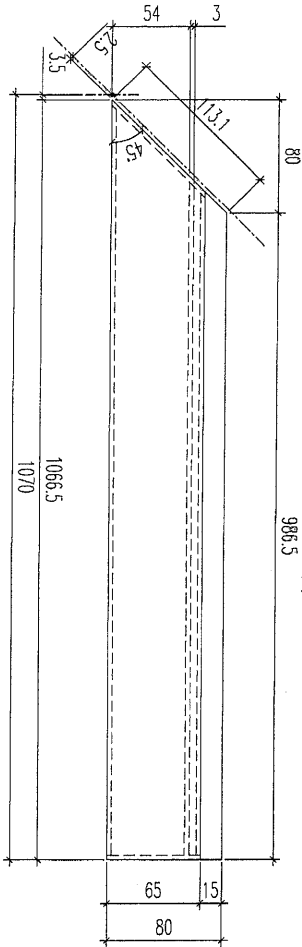

剖面圖A-A

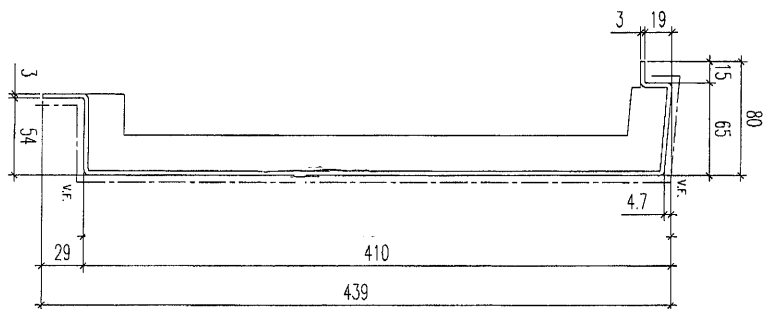

數量：1件

名稱	鋁板加工圖	制圖	黃漢卿	21.11.2019	修改		
材料	3mm厚板	復核	王禮秋	21.11.2019	日期		
顏色	白色	批准			圖號	J851-ACL12a	

EG-DWG3



美特鋁質 有限公司
MIDI Aluminium Fabricator Ltd.

工程號	J-851	地盤	青衣
-----	-------	----	----

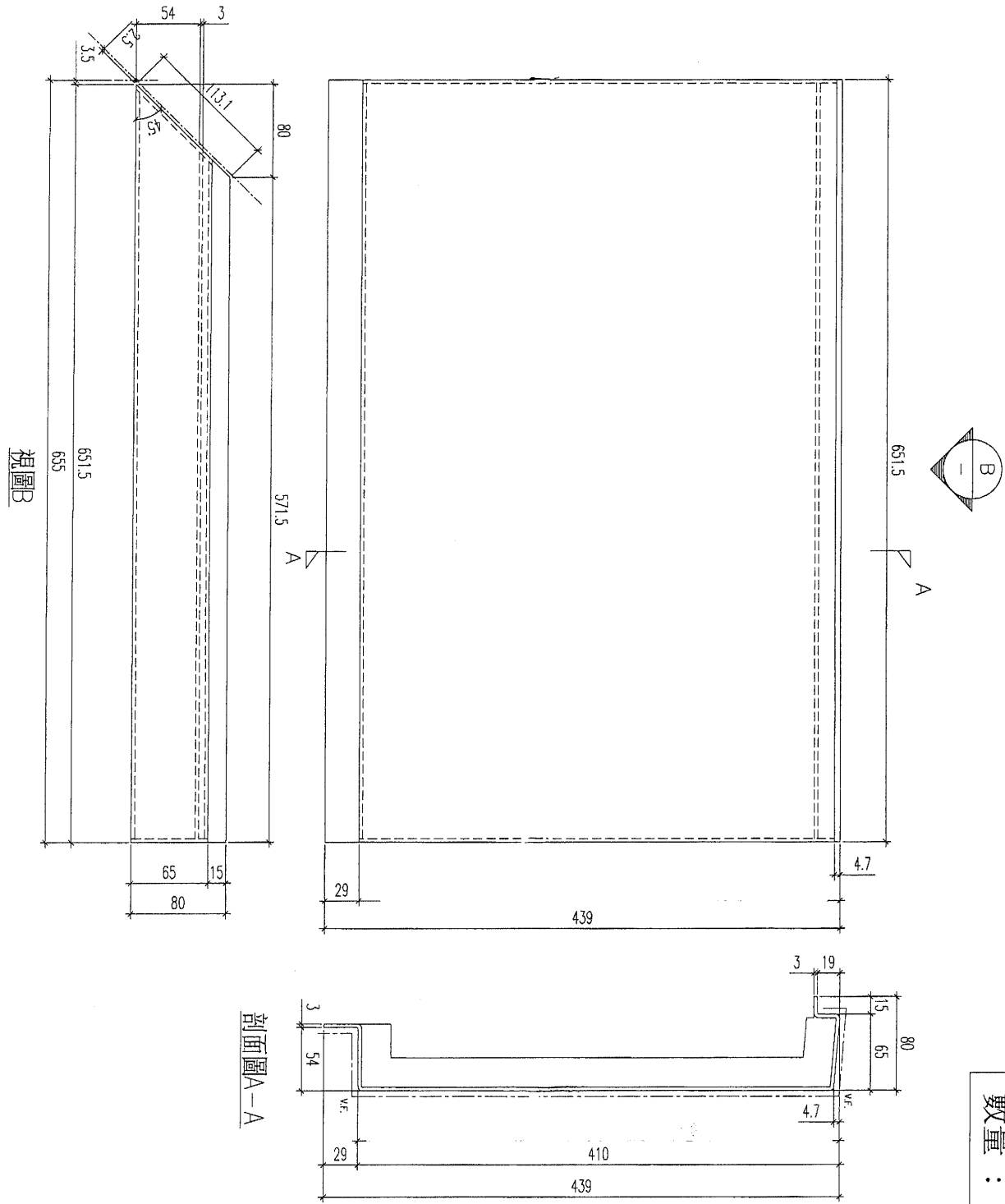

數量：2/件

名稱	鋁板加工圖	制圖	黃漢卿	21.11.2019	修改		
材料	3mm厚板	復核	王禮秋	21.11.2019	日期		
顏色	白色	批准			圖號	J851-ACL12b	