

工程指示 / 要求簡箋(E.I.)

工程指示編號：EI/1504/20

修改版次：-

工程編號：J851

工程名稱：青衣 明翹匯

工程項目：確認模圖(預制窗)

收件人：羅小姐

發件人：Leung Hin Wai

日期：6/2-2020

要求提供 / 確認 事項：

- | | | |
|------------------------------------|-------------------------------------|-------------------------------|
| <input type="checkbox"/> 初步鋁料 B.M. | <input type="checkbox"/> 加工拆圖，然後生產 | <input type="checkbox"/> 尺寸表 |
| <input type="checkbox"/> 正式鋁料 B.M. | <input type="checkbox"/> 技術上資料 / 指示 | <input type="checkbox"/> 報價 |
| <input type="checkbox"/> 配件 B.M. | <input type="checkbox"/> 樣辦或貨品說明書 | <input type="checkbox"/> 分判合約 |
| <input type="checkbox"/> 其他：_____ | | |

內容：

現確認附頁模圖。共5頁。

請在_____前完成上列要求。

附：-

1+5頁

以上項目為：

-
- 原合約工程包
-
- 原合約工程加 / 減賬
-
- 新工程報價

原因：-

分發東莞各部門：

- | | | | |
|---|---|---|--|
| <input type="checkbox"/> 生產技術總監 <input type="checkbox"/> 連附件 | <input type="checkbox"/> 技術部 <input type="checkbox"/> 連附件 | <input type="checkbox"/> 生產部 <input type="checkbox"/> 連附件 | <input type="checkbox"/> 機械設計部 <input type="checkbox"/> 連附件 |
| <input type="checkbox"/> 採購部 <input type="checkbox"/> 連附件 | <input checked="" type="checkbox"/> 生產統籌部 <input checked="" type="checkbox"/> 連附件 | | |
| <input checked="" type="checkbox"/> 質檢部 <input checked="" type="checkbox"/> 連附件 | <input type="checkbox"/> 會計部 <input type="checkbox"/> 連附件 | <input type="checkbox"/> 報關組 <input type="checkbox"/> 連附件 | <input type="checkbox"/> 其他 _____ <input type="checkbox"/> 連附件 |

分發香港各部門：

- | | | | |
|---|--|---|--|
| <input type="checkbox"/> 行政部 <input type="checkbox"/> 連附件 | <input type="checkbox"/> 會計部 <input type="checkbox"/> 連附件 | <input type="checkbox"/> 統籌部 <input type="checkbox"/> 連附件 | <input type="checkbox"/> 工程部地盤科文(柄) <input type="checkbox"/> 連附件 |
| <input type="checkbox"/> 採購部 <input type="checkbox"/> 連附件 | <input type="checkbox"/> QS 部 <input type="checkbox"/> 連附件 | <input type="checkbox"/> 維修部 <input type="checkbox"/> 連附件 | <input type="checkbox"/> 其他 _____ <input type="checkbox"/> 連附件 |

傳遞編號：

HK0151

發件人簽署：

項目經理簽署：

CUSTOMER	HONGKONG CO.	CUSTOMER APPROVAL	CUST PART NO.	X85689
			SECTION NO.	LH0091096

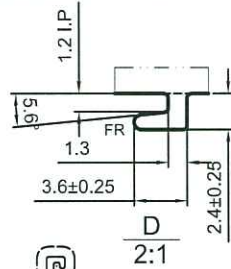
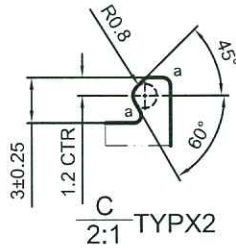
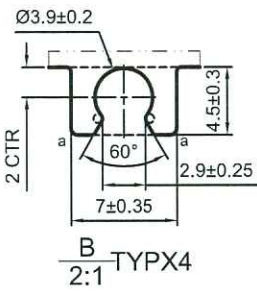
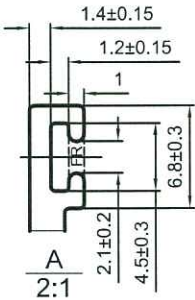
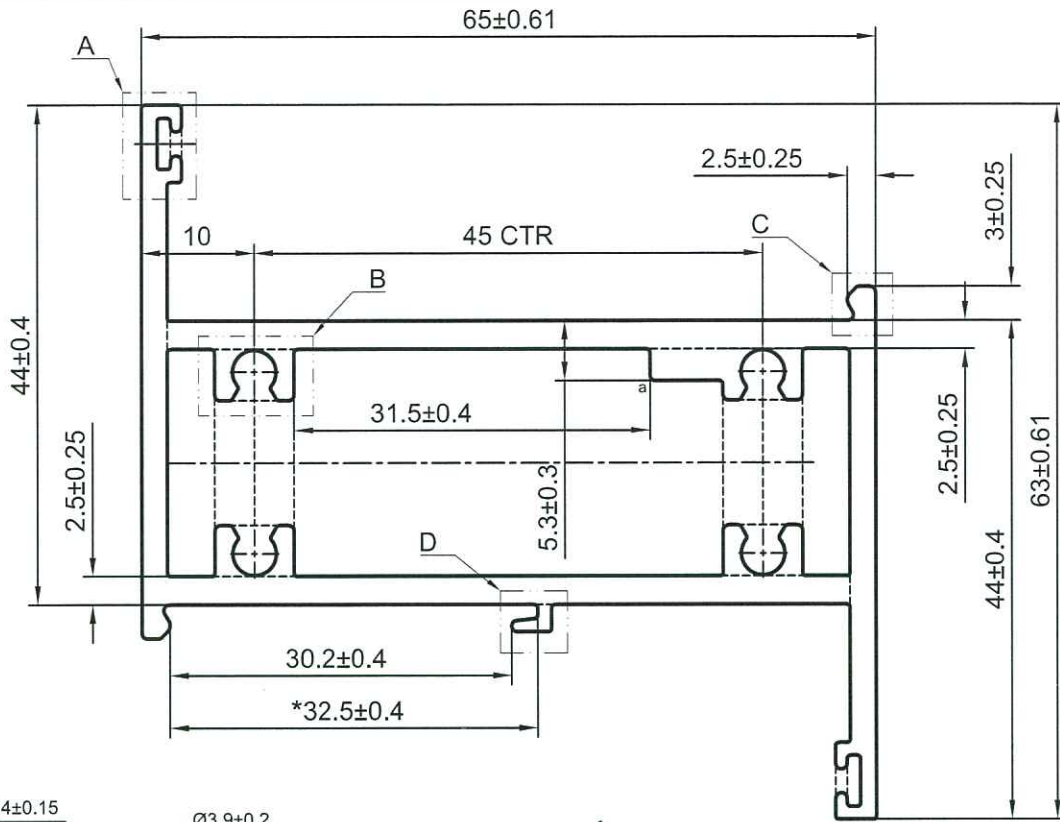

美特鋁質有限公司
承認圖面
日期 6/2-2020

LH0091085
X85678

a=R0.5

- 次要裝飾面，噴塗膜厚不足，但不露底
 - 裝飾面
 - 凹槽位置可能有露底現象，即膜厚不足
- *配合尺寸以实物配合效果为准！

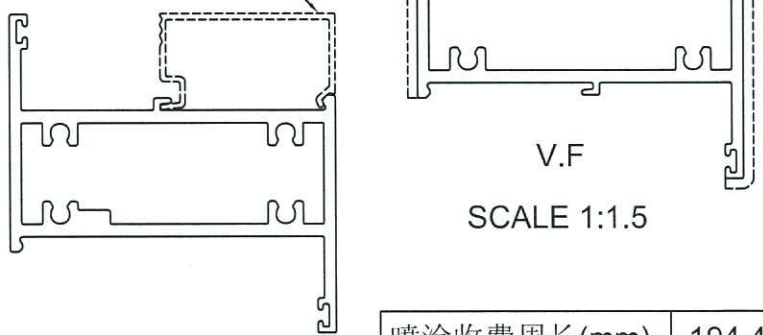

SIGNATURE GRADEING	HIGH SIGNATURE GRADEING	C.C.DIA(MM)	Ø 90.27		噴塗收費周長(mm):		194.41		
AREA (SQ MM)	612.06	UNSPECIFIED THICKNESS	2.3±0.2	PERIMETER (MM)	295.27	STANDARD	BS EN755	SCALE	1.5:1
MASS (KG/M)	1.659	UNSPECIFIED CORNERS	R 0.3	SURFACE AREA	194.41	ALLOY	6063-T6	VERSION	B
			DRAWN	陈晓舒	DATE	2020-01-18	PAGE OF		
			STANDARDIZATION		DATE				
			TO SIGN	陈国提	DATE				
			AUDITING		DATE				
MARKER	MODIFY	FILE NO	SIGNATURE	DATE	APPROV	DATE			

 PANASIA ALUMINUM (CHINA) LIMITED

CUSTOMER	HONGKONG CO.	CUSTOMER APPROVAL	CUST PART NO.	X85692
			SECTION NO.	LH0091110

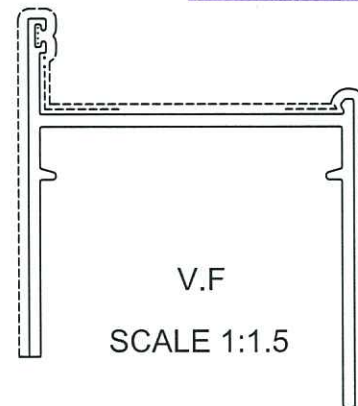
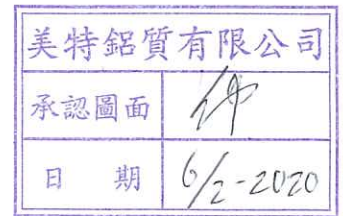
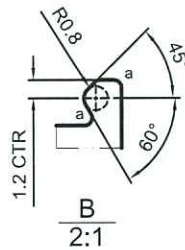
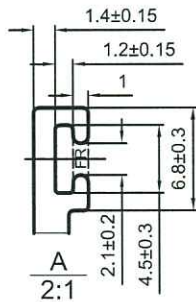
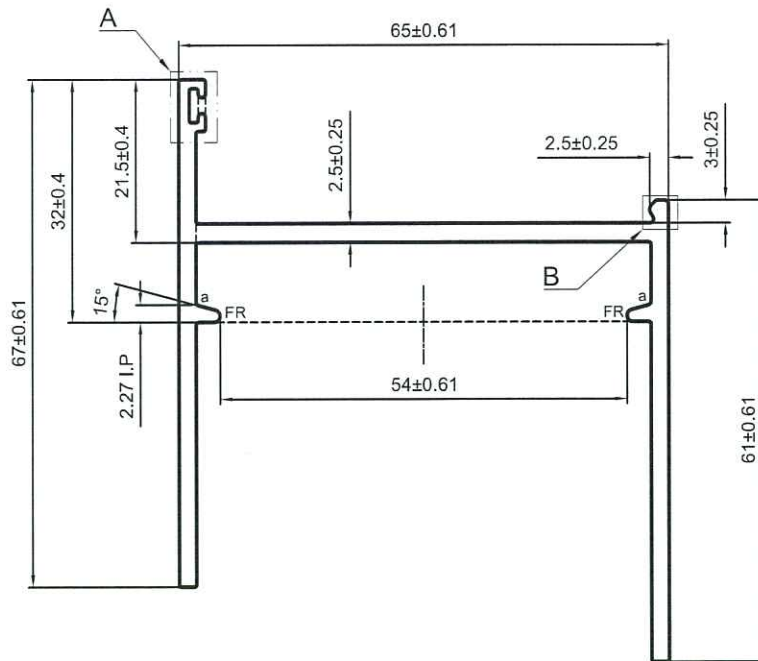

a=R0.5

- 次要裝飾面，噴塗膜厚不足，但不露底
 - 裝飾面
 - 凹槽位置可能會有露底現象，即膜厚不足
- 备注：没有配合型号！

SIGNATURE GRADEING	HIGH SIGNATURE GRADEING	C.C.DIA(MM)	Ø 100.52		噴塗收費周長(mm):		224.82	
AREA (SQ MM)	457.61	UNSPECIFIED THICKNESS	2.3±0.2	PERIMETER (MM)	399.49	STANDARD	BS EN755	SCALE 1:1
MASS (KG/M)	1.240	UNSPECIFIED CORNERS	R 0.3	SURFACE AREA	224.82	ALLOY	6063-T6	VERSION B
DRAWA			陈晓舒	DATE	2020-01-18	APPELLATION		-
STANDA-RDIZATION				DATE		PAGE OF		
TO SIGN			陈国提	DATE				
AUDITING				DATE				
MARKER	MODIFY FILE NO	SIGNATURE	DATE	APPROV	DATE			

CUSTOMER	HONGKONG CO.	CUSTOMER APPROVAL	CUST PART NO.	X85694
			SECTION NO.	LH0091112

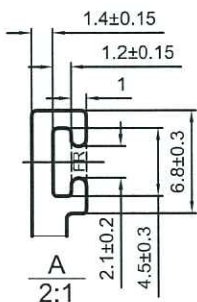
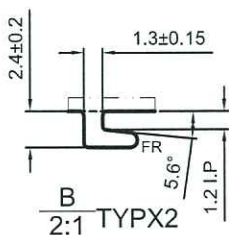
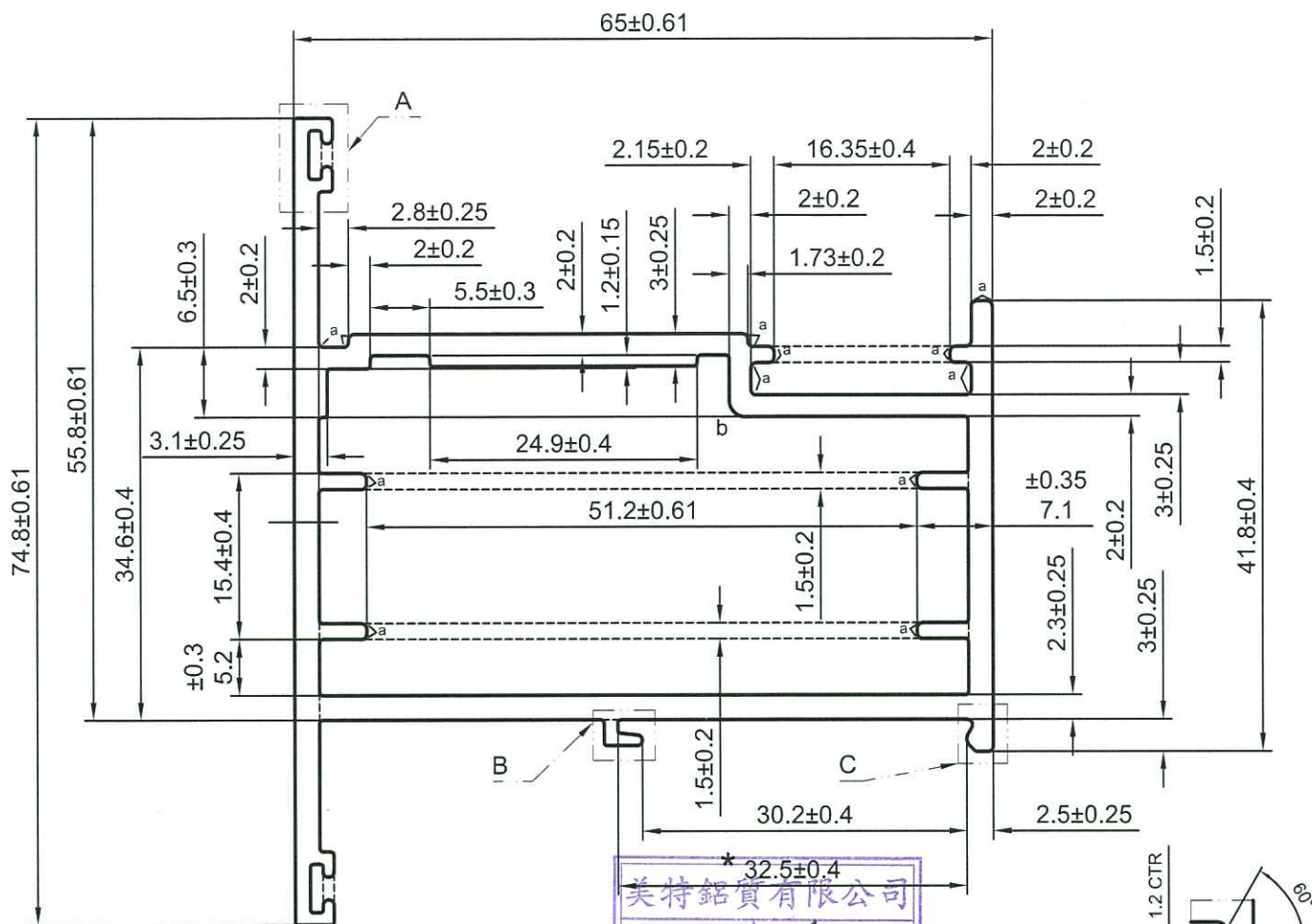

美特鋁質有限公司
承認圖面
日期 6/2-2020
LH0091111
X85693

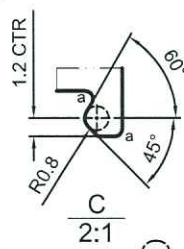

a=R0.5 b=R1.5

- 次要裝飾面, 噴塗膜厚不足, 但不露底
- 裝飾面
- 凹槽位置可能有露底現象, 即膜厚不足

*配合尺寸以实物配合效果为准!

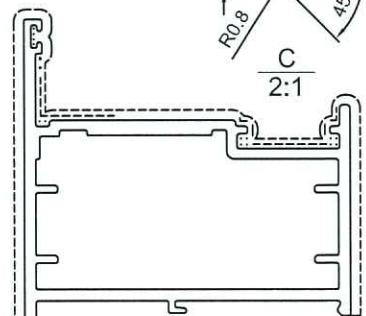
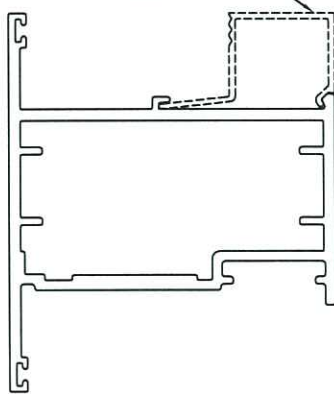

V.F

SCALE 1:1.5

SIGNATURE GRADEING	HIGH SIGNATURE GRADEING	C.C.DIA(MM)	Ø 89.99	噴塗收費周長(mm):		237.10
AREA (SQ MM)	607.57	UNSPECIFIED THICKNESS	2.3±0.2	PERIMETER (MM)	337.96	STANDARD BS EN755
MASS (KG/M)	1.647	UNSPECIFIED CORNERS	R 0.3	SURFACE AREA	237.10	ALLOY 6063-T6
DRAWA 陈晓舒		DATE	2020-01-18	APELLATION		-
STANDA-RDIZATION		DATE		PAGE OF		
TO SIGN 陈国提		DATE				
AUDITING		DATE				
MARKER	MODIFY	FILE NO	SIGNATURE	DATE	APPROV	DATE



