



工程指示 / 要求簡箋(E.I.)

工程指示編號：EI/1493/20

修改版次：E

工程編號：J851

工程名稱：青衣明翹匯住宅

工程項目：大貨試模窗(第四批)

收件人：生統

發件人：TOMMY

日期：25/02/2020

要求提供 / 確認 事項：

- | | | |
|------------------------------------|-------------------------------------|-------------------------------|
| <input type="checkbox"/> 初步鋁料 B.M. | <input type="checkbox"/> 加工拆圖，然後生產 | <input type="checkbox"/> 尺寸表 |
| <input type="checkbox"/> 正式鋁料 B.M. | <input type="checkbox"/> 技術上資料 / 指示 | <input type="checkbox"/> 報價 |
| <input type="checkbox"/> 配件 B.M. | <input type="checkbox"/> 樣辦或貨品說明書 | <input type="checkbox"/> 分判合約 |
| <input type="checkbox"/> 其他：_____ | | |

內容：

現附上試模窗加工圖，送 EI/1472 的地址

鋁料接駁位需點焊加固，確保外框穩固不會鬆脫

前版作廢，請看此份完整加工圖

請在 28/2 前完成上列要求。

附有關圖紙 / 文件：

以上項目為：

原合約工程包 原合約工程加 / 減賬 新工程報價

原因：-

分發東莞各部門：

- | | | | |
|--|--|---|--|
| <input type="checkbox"/> 生產技術總監 <input type="checkbox"/> 連附件 | <input type="checkbox"/> 技術部 <input type="checkbox"/> 連附件 | <input type="checkbox"/> 生產部 <input type="checkbox"/> 連附件 | <input type="checkbox"/> 機械設計部 <input type="checkbox"/> 連附件 |
| <input type="checkbox"/> 採購部 <input type="checkbox"/> 連附件 | <input checked="" type="checkbox"/> 生產統籌部 <input type="checkbox"/> 連附件 | | |
| <input type="checkbox"/> 質檢部 <input type="checkbox"/> 連附件 | <input type="checkbox"/> 會計部 <input type="checkbox"/> 連附件 | <input type="checkbox"/> 報關組 <input type="checkbox"/> 連附件 | <input type="checkbox"/> 其他 _____ <input type="checkbox"/> 連附件 |

分發香港各部門：

- | | | | |
|---|--|---|--|
| <input type="checkbox"/> 行政部 <input type="checkbox"/> 連附件 | <input type="checkbox"/> 會計部 <input type="checkbox"/> 連附件 | <input type="checkbox"/> 統籌部 <input type="checkbox"/> 連附件 | <input type="checkbox"/> 工程部地盤科文 <input type="checkbox"/> 連附件 |
| <input type="checkbox"/> 採購部 <input type="checkbox"/> 連附件 | <input type="checkbox"/> QS 部 <input type="checkbox"/> 連附件 | <input type="checkbox"/> 維修部 <input type="checkbox"/> 連附件 | <input type="checkbox"/> 其他 _____ <input type="checkbox"/> 連附件 |

傳遞編號：HK 0215/20

發件人簽署：

項目經理簽署：

 美特鋁質有限公司 MIDI Aluminium Fabricator Ltd.	工程號	J851	拆圖	Wai	2020/1/20
	地盤	試模窗	復核		
	顏色	任何顏色	批准		

名稱 65窗拆圖

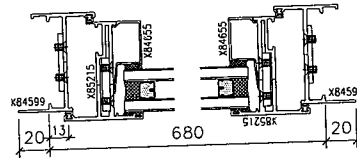
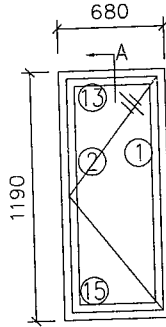
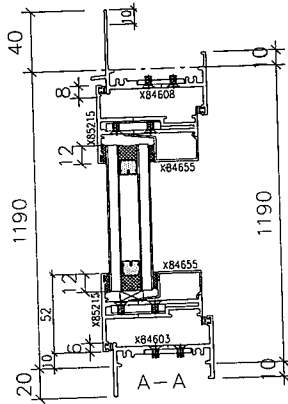

- 注：
- (1) 生窗玻璃線橫碰企。
 - (2) 窗玉搭位6mm
 - (3) 滴水線比窗玉每頭長1mm。
 - (4) 生窗玻璃線橫已縮減0.5mm。

(11) 窗框兩邊企頂底各已預長10mm修水線碼孔。

序號	料號	名稱	出筭	長度 (mm)	支/幅	加工說
1	X84599	生邊企		1270	1	AA02-A
2	X84599	生邊企		1270	1	AD02-A
13	X84830	生頂橫	避位	662	1	AB02-A
15	X84603	生底橫	避位	654	1	AB02-A

加工細則

① ② 頂留10 mm

① ② 底留10 mm

企料底部开避位 _____ mm

底橫料防水巴鋸去 _____ mm

水線孔在企料 一 頂 底

安裝扣碼

多點鎖芯型號:

手柄型號:

限位撐型號:

T窗最大開度:

窗玉搭位數:

窗款	寬度 (mm)	高度 (mm)	只/幅	撐長
S.H	660	1170	1	

大圖版次	本圖版	
	日期	

窗號	數量
T2/W22, T2/W52	1 幅
-T1/W40D, T2/W40	幅
T1/W40A, T2/W63, T2/W64A	幅
圖號 TX/WX-A5	

窗玉用料					
1	X85215	窗玉企	兩頭45°	1170	2
2	X85215	窗玉橫	兩頭45°	660	2
3	X846550	玻璃線企		1098	2
4	X846550	玻璃線橫		555	2

 美特鋁質有限公司 MIDI Aluminium Fabricator Ltd.	工程號	J851	拆圖	Wai	2020/1/20
	地盤	試模窗	復核		
名稱	65窗折圖	顏色	任何顏色	批准	

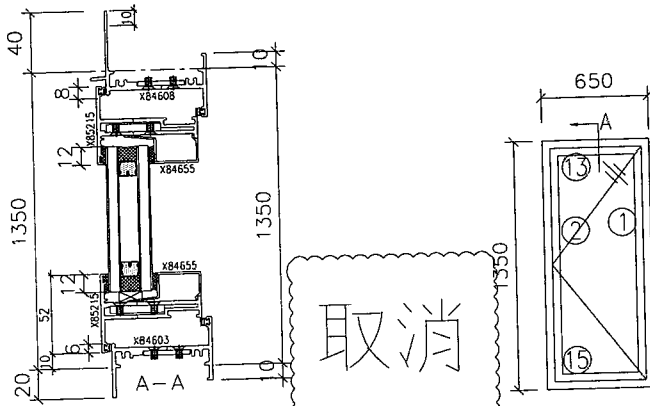

- 注：
- (1) 生窗玻璃線橫碰企。
 - (2) 窗玉搭位6mm
 - (3) 滴水線比窗玉每頭長1mm。
 - (4) 生窗玻璃線橫已縮減0.5mm。

(11) 窗框兩邊企頂底各已預長10mm修水線碼孔。

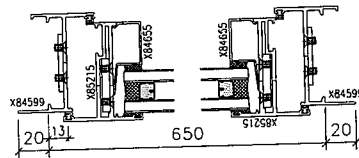

序號	料號	名稱	出筭	長度 (mm)	支/幅	加工說
1	X84599	生邊企		1430	1	AA02-A
2	X84599	生邊企		1430	1	AD02-A
13	X84830	生頂橫	避位	632	1	AB02-A
15	X84603	生底橫	避位	624	1	AB02-A

加工細則

① ② 頂留10 mm

① ② 底留10 mm

企料底部開避位 _____ mm

底橫料防水巴鋸去 _____ mm

水線孔在企料——頂底

安裝扣碼

多點鎖芯型號:

手柄型號:

限位撐型號:

T窗最大開度:

窗玉搭位數:

窗玉用料					
1	X85215	窗玉企	兩頭45°	1330	2
2	X85215	窗玉橫	兩頭45°	630	2
3	X846550	玻璃線企		1258	2
4	X846550	玻璃線橫		525	2

窗款	寬度 (mm)	高度 (mm)	支/幅	撐長
S.H	630	1330	1	

大圖版次	本圖版	
	日期	
窗號	數量	
T2/W64	1 幅	
	幅	
	幅	
圖號	TX/WX-A6	

 美特鋁質有限公司 MIDI Aluminium Fabricator Ltd.	工程號	J851	拆圖	Wai	2020/1/20
	地盤	試模窗	復核		
	顏色	任何顏色	批准		

名稱 65窗拆圖

- 注：
- (1) 生窗玻璃線橫碰企。
 - (2) 窗玉搭位6mm
 - (3) 滴水線比窗玉每頭長1mm。
 - (4) 生窗玻璃線橫已縮減0.5mm。

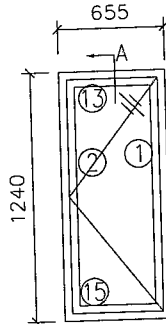
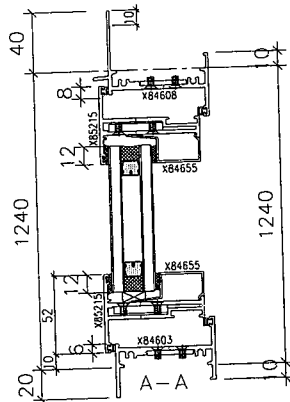

(11) 窗框兩邊企頂底各已預長10mm修水線碼孔。

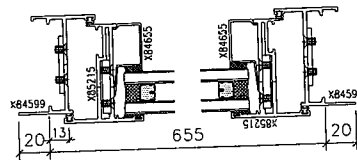

序號	料號	名稱	出筍	長度 (mm)	支/幅	加工說
1	X84599	生邊企		1320	1	AA02-A
2	X84599	生邊企		1320	1	AD02-A
13	X84830	生頂橫	避位	637	1	AB02-A
15	X84603	生底橫	避位	629	1	AB02-A

加工細則	
① ②	頂留10 mm
① ②	底留10 mm
	企料底部干避位 _____ mm
	底橫料防水巴鋸去 _____ mm
	水線孔在企料——頂底
	安裝扣碼
	多點鎖芯型號:
	手柄型號:
	限位撐型號:
	T窗最大開度:
	窗玉搭位數:

窗款	寬度 (mm)	高度 (mm)	只/幅	撐長
S.H	635	1220	1	

大圖版次	本圖版	
	日期	
窗號	數量	
T1/W43, T2/W43	1 幅	
	幅	
	幅	
圖號	TX/WX-A7	

窗玉用料					
1	X85215	窗玉企	兩頭45°	1220	2
2	X85215	窗玉橫	兩頭45°	635	2
3	X846550	玻璃線企		1148	2
4	X846550	玻璃線橫		530	2

 美特鋁質有限公司 MIDI Aluminium Fabricator Ltd.	工程號	J851	拆圖	Wai	2020/1/20
	地盤	試模窗	復核		
名稱	65窗折圖	顏色	任何顏色	批准	

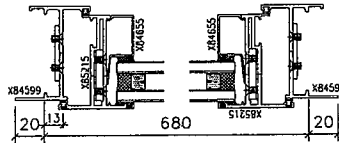
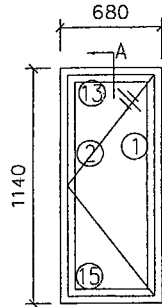
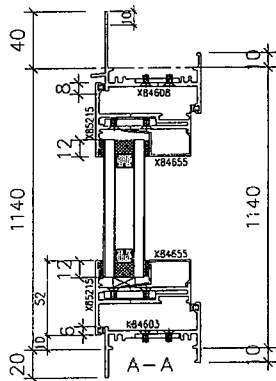

- 注：
- (1) 生窗玻璃線橫碰企。
 - (2) 窗玉搭位6mm
 - (3) 滴水線比窗玉每頭長1mm。
 - (4) 生窗玻璃線橫已縮減0.5mm。

(11) 窗框兩邊企頂底各已預長10mm修水線碼孔。

序號	料號	名稱	出筭	長度 (mm)	支/幅	加工說
1	X84599	生邊企		1220	1	AA02-A
2	X84599	生邊企		1220	1	AD02-A
13	X84830	生頂橫	避位	662	1	AB02-A
15	X84603	生底橫	避位	654	1	AB02-A

加工細則	
① ②	頂留10 mm
① ②	底留10 mm
企料底部開避位 _____ mm	
底橫料防水巴鋸去 _____ mm	
水線孔在企料——頂底	
安裝扣碼	
多點鎖芯型號:	
手柄型號:	
限位撐型號:	
T窗最大開度:	
窗玉搭位數:	

窗玉用料					
1	X85215	窗玉企	兩頭45°	1120	2
2	X85215	窗玉橫	兩頭45°	660	2
3	X846550	玻璃線企		1048	2
4	X846550	玻璃線橫		555	2

窗款	寬度 (mm)	高度 (mm)	支/幅	撐長
S.H	660	1120	1	

大圖版次	本圖版	
	日期	
窗號	數量	
T1/W40A	1 幅	
	幅	
	幅	
圖號	TX/WX-A8	

 美特鋁質有限公司 MIDI Aluminium Fabricator Ltd.	工程號	J851	拆圖	Wai	2020/1/20
	地盤	試模窗	復核		
名稱	65窗拆圖	顏色	任何顏色	批准	

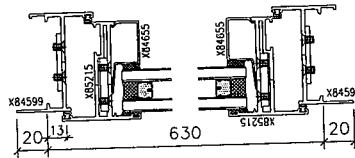
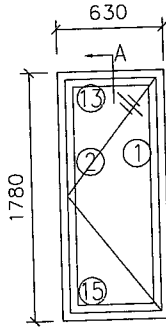
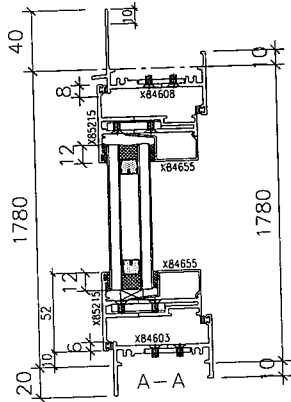

- 注:
- (1) 生窗玻璃線橫碰企。
 - (2) 窗玉搭位6mm
 - (3) 滴水線比窗玉每頭長1mm。
 - (4) 生窗玻璃線橫已縮減0.5mm。

(11) 窗框兩邊企頂底各已預長10mm修水線碼孔。

序號	料號	名稱	出筭	長度 (mm)	支/幅	加工說
1	X84599	生邊企		1860	1	AA02-A
2	X84599	生邊企		1860	1	AD02-A
13	X84830	生頂橫	避位	612	1	AB02-A
15	X84603	生底橫	避位	604	1	AB02-A

加工細則	
① ②	頂留10 mm
① ②	底留10 mm
	企料底部干避位 _____ mm
	底橫料防水巴鋸去 _____ mm
	水線孔在企料——頂底
	安裝扣碼
	多點鎖芯型號:
	手柄型號:
	限位撐型號:
	T窗最大開度:
	窗玉搭位數:

窗玉用料					
1	X85215	窗玉企	兩頭45°	1760	2
2	X85215	窗玉橫	兩頭45°	610	2
3	X846550	玻璃線企		1688	2
4	X846550	玻璃線橫		505	2

窗款	寬度 (mm)	高度 (mm)	只/幅	撐長
S.H	610	1760	1	

大圖版次	本圖版	
	日期	
窗號	數量	
T1/W17,T1/W47	1 幅	
	幅	
	幅	
圖號	TX/WX-A10	

 美特鋁質有限公司 MIDI Aluminium Fabricator Ltd.	工程號	J851	拆圖	Wai	2020/1/20
	地盤	試模窗	復核		
	名稱	65窗拆圖	顏色	任何顏色	批准

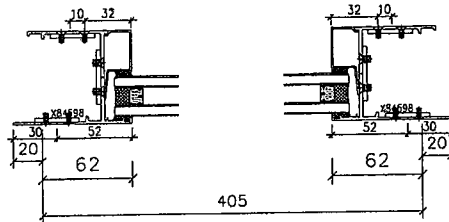
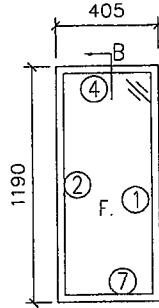
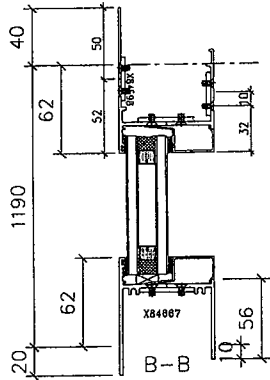

- 注：
- (1) 生窗玻璃線橫碰企。
 - (2) 窗玉搭位6mm
 - (3) 滴水線比窗玉每頭長1mm。
 - (4) 生窗玻璃線橫已縮減0.5mm。

(11) 窗框兩邊邊企頂底各已預長10mm修水線碼孔。

序號	料號	名稱	出筍	長度 (mm)	支/幅	加工說
1	X84598	橫邊企		1270	1	
2	X84598	橫邊企		1270	1	
4	X84834	橫頂橫	避位	319	1	
7	X84667	橫底橫	避位	319	1	
10	X846550	橫玻璃線企		1098	2	
11	X846550	橫玻璃線橫		280	2	

加工細則	
① ②	頂留10 mm
① ②	底留10 mm
	企料底部開避位 _____ mm
	底橫料防水巴鋸去 _____ mm
	水線孔在企料 _____ 頂底
	安裝扣碼
	多點鎖芯型號:
	手柄型號:
	限位撐型號:
	T窗最大開度:
	窗玉搭位數:

窗款	寬度 (mm)	高度 (mm)	支/幅	撐長

大圖版次	本圖版	
	日期	
窗號		數量
T1/W11,T2/W11		1 幅
T1/W41,T2/W41		幅
		幅
圖號	TX/WX-B	

 美特鋁質有限公司 MIDI Aluminium Fabricator Ltd.	工程號	J851	拆圖	Wai	2020/1/20
	地盤	試模窗	復核		
名稱	65窗拆圖	顏色	任何顏色	批准	

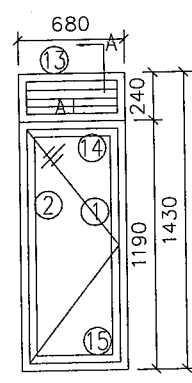
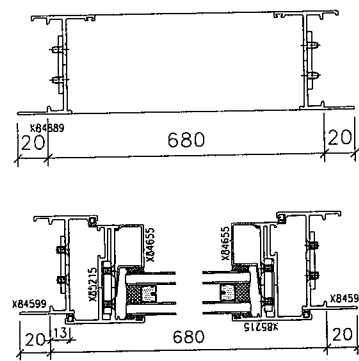
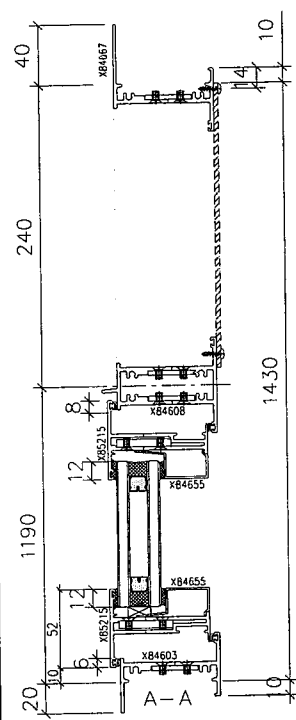

注：
 (1) 生窗玻璃線橫碰企。
 (2) 窗玉搭位6mm
 (3) 滴水線比窗玉每頭長1mm。
 (4) 生窗玻璃線橫已縮減0.5mm。
 (11) 窗框兩邊邊企頂底各已預長10mm修水線碼孔。

序號	料號	名稱	出筍	長度 (mm)	支/幅	加工說
1	X84599	生邊企		1510	1	AA02-C
2	X84599	生邊企		1510	1	AD02-C
13	X84667	生頂橫	避位	654	1	AB01-C
14	X84608	上生下生中橫	避位	662	1	
15	X84603	生底橫	避位	654	1	AB01-C

加工細則	
① ②	頂留10 mm
① ②	底留10 mm
	企料底部干避位 _____ mm
	底橫料防水巴鋸去 _____ mm
	水線孔在企料——頂底
	安裝扣碼
	多點鎖芯型號:
	手柄型號:
	限位撐型號:
	T窗最大開度:
	窗玉搭位數:

窗玉用料					
1	X85215	窗玉企	兩頭45°	1170	2
2	X85215	窗玉橫	兩頭45°	660	2
3	X846550	玻璃線企		1098	2
4	X846550	玻璃線橫		555	2

窗款	寬度 (mm)	高度 (mm)	支/幅	撐長
S.H	660	1170	1	

大圖版次	本圖版	
	日期	
窗號	數量	
T1/W10B, T2/W10, T1/W10A	1	幅
		幅
		幅
圖號	TX/WX-C1	

 美特鋁質有限公司 MIDI Aluminium Fabricator Ltd.	工程號	J851	拆圖	Wai	2020/1/20
	地盤	試模窗	復核		
名稱	65窗折圖	顏色	任何顏色	批准	

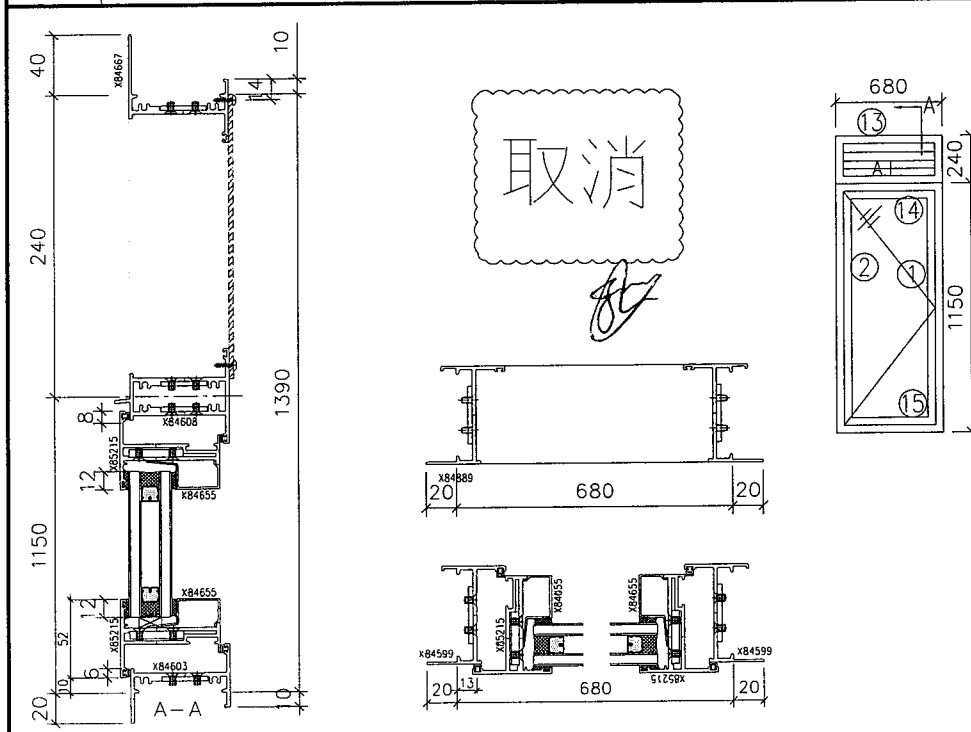

- 注：
- (1) 生窗玻璃線橫碰企。
 - (2) 窗玉搭位6mm
 - (3) 滴水線比窗玉每頭長1mm。
 - (4) 生窗玻璃線橫已縮減0.5mm。
- (11) 窗框兩邊邊企頂底各已預長10mm修水線碼孔。

序號	料號	名稱	出筍	長度 (mm)	支/幅	加工說
1	X84599	生邊企		1470	1	AA02-C
2	X84599	生邊企		1470	1	AD02-C
13	X84667	生頂橫	避位	654	1	AB01-C
14	X84608	上生下生中橫	避位	662	1	
15	X84603	生底橫	避位	654	1	AB01-C

加工細則	
① ②	頂留10 mm
① ②	底留10 mm
企料底部開避位 _____ mm	
底橫料防水巴鋸去 _____ mm	
水線孔在企料——頂底	
安裝扣碼	
多點鎖芯型號:	
手柄型號:	
限位撐型號:	
T窗最大開度:	
窗玉搭位數:	

窗玉用料					
1	X85215	窗玉企	兩頭45°	1130	2
2	X85215	窗玉橫	兩頭45°	660	2
3	X846550	玻璃線企		1058	2
4	X846550	玻璃線橫		555	2

窗款	寬度 (mm)	高度 (mm)	支/幅	撐長
S.H	660	1130	1	

大圖版次	本圖版	
	日期	
窗號	T1/W10A	數量
		1 幅
		幅
		幅
圖號	TX/WX-C2	

 美特鋁質有限公司 MIDI Aluminium Fabricator Ltd.	工程號	J851	拆圖	Wai	2020/1/20
	地盤	試模窗	復核		
名稱	65窗拆圖	顏色	任何顏色	批准	

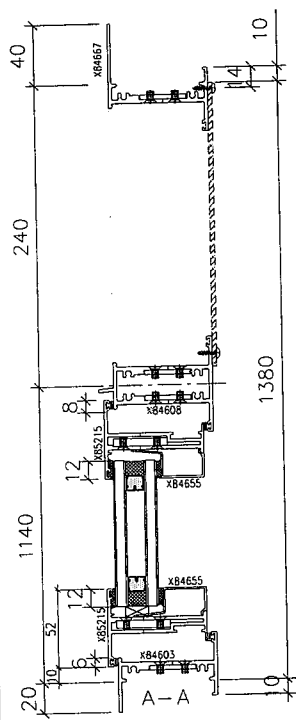

取消

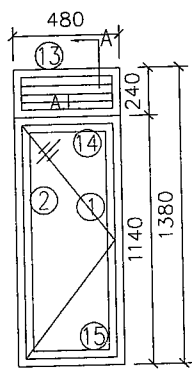
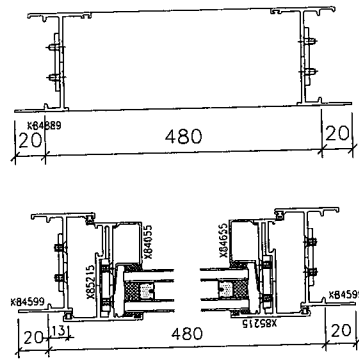

- 注：
- (1) 生窗玻璃線橫碰企。
 - (2) 窗玉搭位6mm
 - (3) 滴水線比窗玉每頭長1mm。
 - (4) 生窗玻璃線橫已縮減0.5mm。

(11) 窗框兩邊企頂底各已預長10mm修水線碼孔。

序號	料號	名稱	出筭	長度 (mm)	支/幅	加工說
1	X84599	生邊企		1460	1	AA02-C
2	X84599	生邊企		1460	1	AD02-C
13	X84667	生頂橫	避位	454	1	AB01-C
14	X84608	上生下生中橫	避位	462	1	
15	X84603	生底橫	避位	454	1	AB01-C

加工細則

① ② 頂留10 mm

① ② 底留10 mm

企料底部開避位 _____ mm

底橫料防水巴鋸去 _____ mm

水線孔在企料——頂底

安裝扣碼

多點鎖芯型號:

手柄型號:

限位撐型號:

T窗最大開度:

窗玉搭位數:

窗玉用料					
1	X85215	窗玉企	兩頭45°	1120	2
2	X85215	窗玉橫	兩頭45°	460	2
3	X846550	玻璃線企		1048	2
4	X846550	玻璃線橫		355	2

窗款	寬度 (mm)	高度 (mm)	支/幅	撐長
S.H	460	1120	1	

大圖版次	本圖版	
	日期	
窗號	數量	
T1/W60A	1 幅	
	幅	
	幅	
圖號	TX/WX-C4	

 美特鋁質有限公司 MIDI Aluminium Fabricator Ltd.	工程號	J851	拆圖	Wai	2020/1/20
	地盤	試模窗	復核		
名稱	65窗拆圖	顏色	任何顏色	批准	

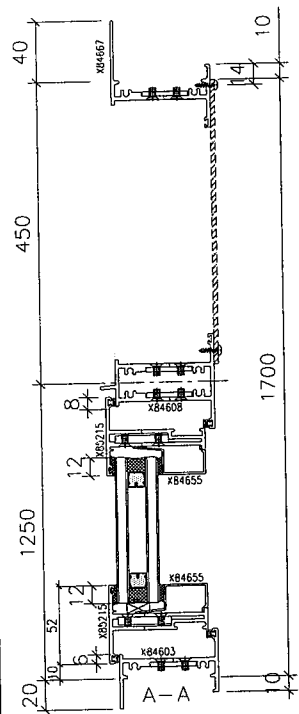

取消

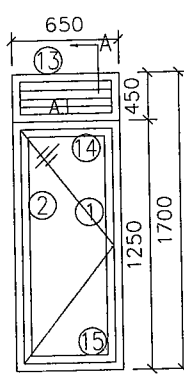
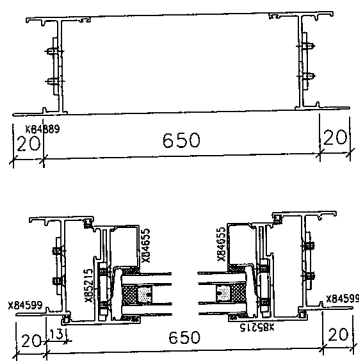

- 注：
- (1) 生窗玻璃線橫碰企。
 - (2) 窗玉搭位6mm
 - (3) 滴水線比窗玉每頭長1mm。
 - (4) 生窗玻璃線橫已縮減0.5mm。
- (11) 窗框兩邊企頂底各已預長10mm修水線碼孔。

序號	料號	名稱	出筭	長度 (mm)	支/幅	加工說
1	X84599	生邊企		1780	1	AA02-C
2	X84599	生邊企		1780	1	AD02-C
13	X84667	生頂橫	避位	624	1	AB01-C
14	X84608	上生下生中橫	避位	632	1	
15	X84603	生底橫	避位	624	1	AB01-C

加工細則	
① ②	頂留10 mm
① ②	底留10 mm
企料底部開避位 _____ mm	
底橫料防水巴鋸去 _____ mm	
水線孔在企料——頂底	
安裝扣碼	
多點鎖芯型號:	
手柄型號:	
限位撐型號:	
T窗最大開度:	
窗玉搭位數:	

窗玉用料					
1	X85215	窗玉企	兩頭45°	1230	2
2	X85215	窗玉橫	兩頭45°	630	2
3	X846550	玻璃線企		1158	2
4	X846550	玻璃線橫		525	2

窗款	寬度 (mm)	高度 (mm)	支/幅	撐長
S.H	630	1230	1	

大圖版次	本圖版	
	日期	
窗號	數量	
T2/W63	1 幅	
	幅	
	幅	
圖號	TX/WX-C5	

 美特鋁質有限公司 MIDI Aluminium Fabricator Ltd.	工程號	J851	拆圖	Wai	2020/1/20
	地盤	試模窗	復核		
	顏色	任何顏色	批准		

名稱 65窗拆圖

- 注：
- (1) 生窗玻璃線橫碰企。
 - (2) 窗玉搭位6mm
 - (3) 滴水線比窗玉每頭長1mm。
 - (4) 生窗玻璃線橫已縮減0.5mm。

(11) 窗框兩邊邊企頂底各已預長10mm修水線碼孔。

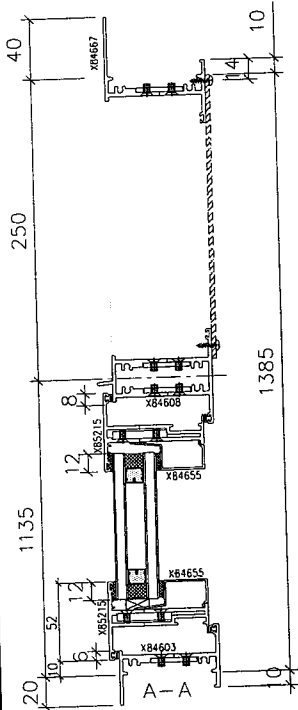

取消

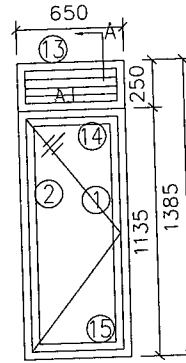
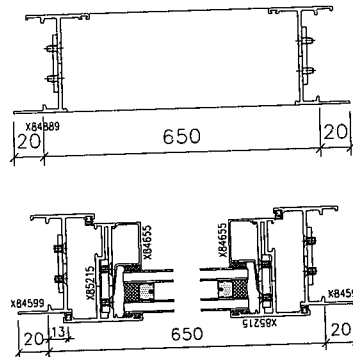

序號	料號	名稱	出筭	長度 (mm)	支/幅	加工說
1	X84599	生邊企		1465	1	AA02-C
2	X84599	生邊企		1465	1	AD02-C
13	X84667	生頂橫	避位	624	1	AB01-C
14	X84608	上生下生中橫	避位	632	1	AB01-C
15	X84603	生底橫	避位	624	1	AB01-C

加工細則	
① ②	頂留10 mm
① ②	底留10 mm
	企料底部開避位 _____ mm
	底橫料防水巴鋸去 _____ mm
	水線孔在企料一頂底
	安裝扣碼
	多點鎖芯型號:
	手柄型號:
	限位撐型號:
	T窗最大開度:
	窗玉搭位數:

窗玉用料					
1	X85215	窗玉企	兩頭45°	1115	2
2	X85215	窗玉橫	兩頭45°	630	2
3	X846550	玻璃線企		1043	2
4	X846550	玻璃線橫		525	2

窗款	寬度 (mm)	高度 (mm)	口/幅	撐長
S.H	630	1115	1	

大圖版次	本圖版	
	日期	

窗號	數量
T2/W64A	1 幅
	幅
	幅

圖號	TX/WX-C6
----	----------

 美特鋁質有限公司 MIDI Aluminium Fabricator Ltd.	工程號 J851	拆圖 Wai	2020/1/20
	地盤 試模窗	復核	
名稱 65窗折圖	顏色 任何顏色	批准	

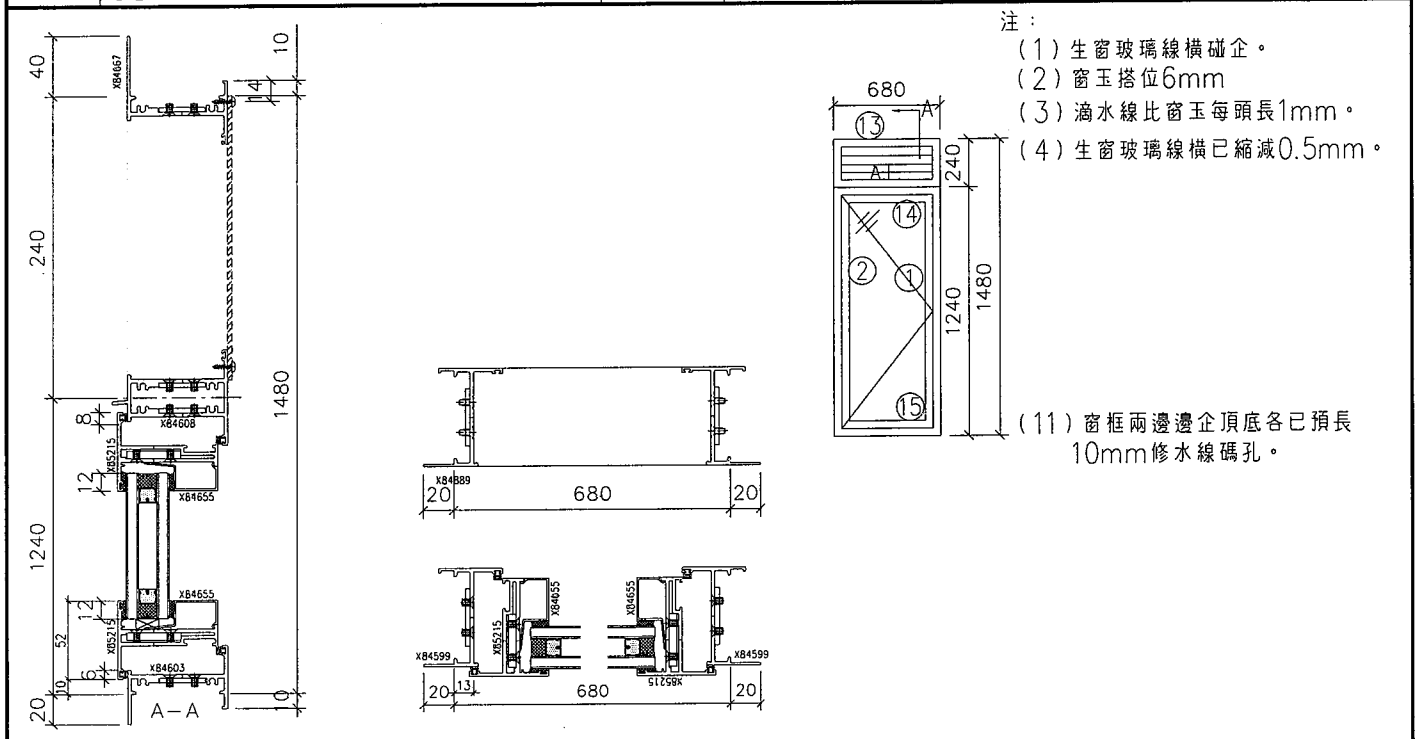

序號	料號	名稱	出筭	長度 (mm)	支/幅	加工說
1	X84599	生邊企		1560	1	AA02-C
2	X84599	生邊企		1560	1	AD02-C
13	X84667	生頂橫	避位	654	1	AB01-C
14	X84608	上生下生中橫	避位	662	1	
15	X84603	生底橫	避位	654	1	AB01-C

加工細則	
① ②	頂留10 mm
① ②	底留10 mm
企料底部干避位 _____ mm	
底橫料防水巴鋸去 _____ mm	
水線孔在企料——頂底	
安裝扣碼	
多點鎖芯型號:	
手柄型號:	
限位撐型號:	
T窗最大開度:	
窗玉搭位數:	

窗玉用料						
1	X85215	窗玉企	兩頭45°	1220	2	
2	X85215	窗玉橫	兩頭45°	660	2	
3	X846550	玻璃線企		1148	2	
4	X846550	玻璃線橫		555	2	

窗款	寬度 (mm)	高度 (mm)	只/幅	撐長
S.H	660	1220	1	

大圖版次	本圖版	
	日期	
窗號	數量	
T2/W13	1 幅	
	幅	
	幅	
圖號	TX/WX-C7	

 美特鋁質有限公司 MIDI Aluminium Fabricator Ltd.	工程號 J851	拆圖 Wai	2020/1/20
	地盤 試模窗	復核	
	顏色 任何顏色	批准	

名稱 65窗拆圖

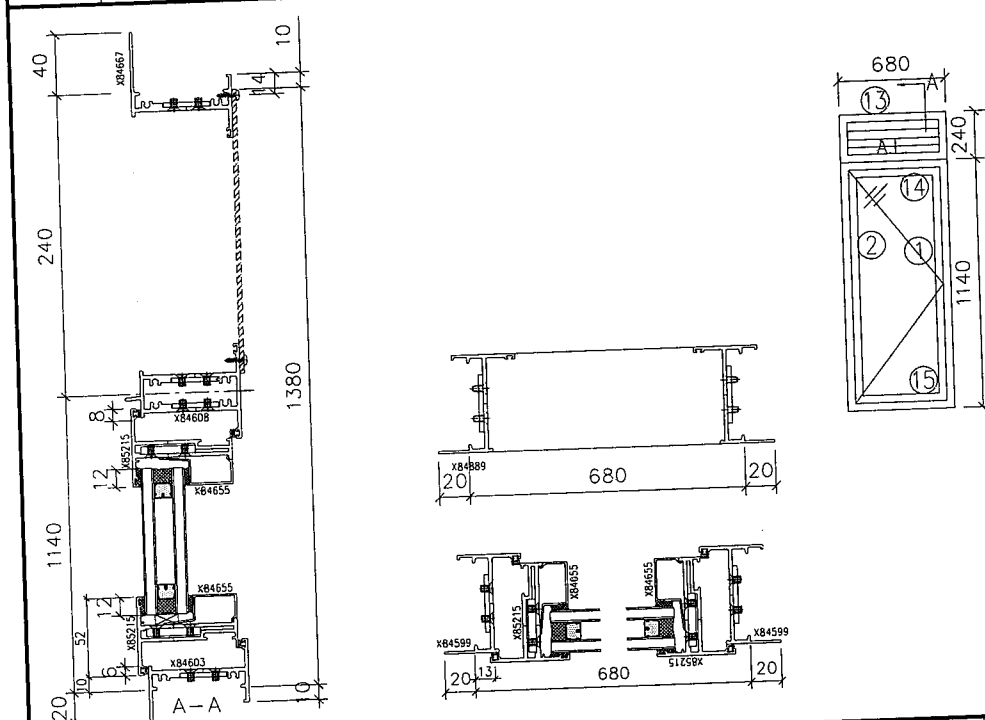

- 注：
- (1) 生窗玻璃線橫碰企。
 - (2) 窗玉搭位6mm
 - (3) 滴水線比窗玉每頭長1mm。
 - (4) 生窗玻璃線橫已縮減0.5mm。
- (11) 窗框兩邊企頂底各已預長10mm修水線碼孔。

序號	料號	名稱	出筍	長度 (mm)	支/幅	加工說
1	X84599	生邊企		1460	1	AA02-C
2	X84599	生邊企		1460	1	AD02-C
13	X84667	生頂橫	避位	654	1	AB01-C
14	X84608	上生下生中橫	避位	662	1	AB01-C
15	X84603	生底橫	避位	654	1	AB01-C

加工細則	
① ②	頂留10 mm
① ②	底留10 mm
	企料底部開避位 _____ mm
	底橫料防水巴鋸去 _____ mm
	水線孔在企料 _____ 頂底
	安裝扣碼
	多點鎖芯型號:
	手柄型號:
	限位撐型號:
	T窗最大開度:
	窗玉搭位數:

窗款	寬度 (mm)	高度 (mm)	支/幅	撐長
S.H	660	1120	1	

大圖版次	本圖版
	日期
窗號	數量
T1/W10	1 幅
	幅
	幅
圖號	TX/WX-C8

窗玉用料					
1	X85215	窗玉企	兩頭45°	1120	2
2	X85215	窗玉橫	兩頭45°	660	2
3	X846550	玻璃線企		1048	2
4	X846550	玻璃線橫		555	2

 美特鋁質有限公司 MIDI Aluminium Fabricator Ltd.	工程號	J851	拆圖	Wai	2020/1/20
	地盤	試模窗	復核		
	名稱	65窗折圖	顏色	任何顏色	批准

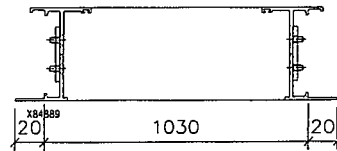
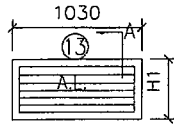
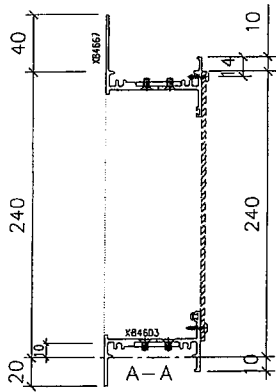

- 注：
- (1) 生窗玻璃線橫碰企。
 - (2) 窗玉搭位6mm
 - (3) 滴水線比窗玉每頭長1mm。
 - (4) 生窗玻璃線橫已縮減0.5mm。

(11) 窗框兩邊企頂底各已預長10mm修水線碼孔。

序號	料號	名稱	出筭	長度 (mm)	支/幅	加工說
1	X84599	生邊企		320	1	AA02-D
2	X84599	生邊企		320	1	AD02-D
13	X84667	生頂橫	避位	1004	1	AB01-D
15	X84603	生底橫	避位	1004	1	AB01-D

加工細則				
① ②	頂留10 mm			
① ②	底留10 mm			
企料底部开避位 _____ mm				
底橫料防水巴鋸去 _____ mm				
水線孔在企料——頂底				
安裝扣碼				
多點鎖芯型號:				
手柄型號:				
限位撐型號:				
T窗最大開度:				
窗玉搭位數:				
窗款	寬度 (mm)	高度 (mm)	只/幅	撐長
大圖版次		本圖版		
		日期		
窗號			數量	
T1/L26			1 幅	
			幅	
			幅	
圖號		TX/WX-D2		

 美特鋁質有限公司 MIDI Aluminium Fabricator Ltd.	工程號	J851	拆圖	Wai	2020/1/20
	地盤	試模窗	復核		
名稱	65窗拆圖	顏色	任何顏色	批准	

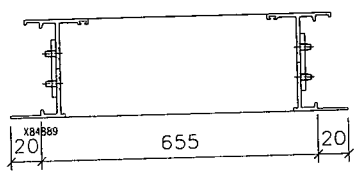
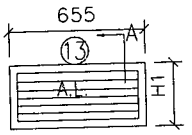
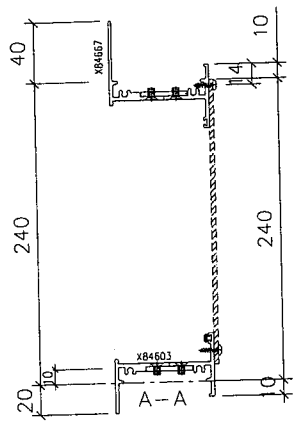

- 注：
- (1) 生窗玻璃線橫碰企。
 - (2) 窗玉搭位6mm
 - (3) 滴水線比窗玉每頭長1mm。
 - (4) 生窗玻璃線橫已縮減0.5mm。

(11) 窗框兩邊邊企頂底各已預長10mm修水線碼孔。

序號	料號	名稱	出筭	長度 (mm)	支/幅	加工說
1	X84599	生邊企		320	1	AA02-D
2	X84599	生邊企		320	1	AD02-D
13	X84667	生頂橫	避位	629	1	AB01-D
15	X84603	生底橫	避位	629	1	AB01-D

加工細則				
① ②	頂留10 mm			
① ②	底留10 mm			
企料底部開避位 _____ mm				
底橫料防水巴鋸去 _____ mm				
水線孔在企料——頂底				
安裝扣碼				
多點鎖芯型號:				
手柄型號:				
限位撐型號:				
T窗最大開度:				
窗玉搭位數:				
窗款	寬度 (mm)	高度 (mm)	支/幅	撐長
大圖版次		本圖版		
		日期		
窗號			數量	
T1/W43, T2/W43			1 幅	
			幅	
			幅	
圖號		TX/WX-D3		

 美特鋁質有限公司 MIDI Aluminium Fabricator Ltd.	工程號	J851	拆圖	Wai	2020/1/20
	地盤	試模窗	復核		
	顏色	任何顏色	批准		

名稱 65窗拆圖

- 注：
- (1) 生窗玻璃線橫碰企。
 - (2) 窗玉搭位6mm
 - (3) 滴水線比窗玉每頭長1mm。
 - (4) 生窗玻璃線橫已縮減0.5mm。

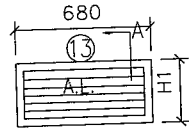
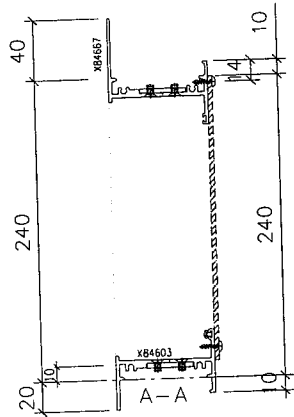

- (11) 窗框兩邊邊企頂底各已預長10mm修水線碼孔。

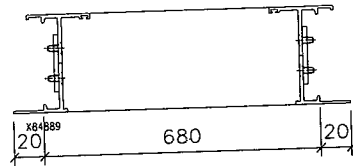

序號	料號	名稱	出筭	長度 (mm)	支/幅	加工說
1	X84599	生邊企		320	1	AA02-D
2	X84599	生邊企		320	1	AD02-D
13	X84667	生頂橫	避位	654	1	AB01-D
15	X84603	生底橫	避位	654	1	AB01-D

加工細則	
① ②	頂留10 mm
① ②	底留10 mm
	企料底部開避位 _____ mm
	底橫料防水巴鋸去 _____ mm
	水線孔在企料 一 頂 底
	安裝扣碼
	多點鎖芯型號:
	手柄型號:
	限位撐型號:
	T窗最大開度:
	窗玉搭位數:

窗款	寬度 (mm)	高度 (mm)	支/幅	撐長

大圖版次	本圖版	
	日期	
窗 號		數量
T1/W40A, T1/W40D		1 幅
T2/W40, T2/W43		幅
圖號		TX/WX-D4

 美特鋁質有限公司 MIDI Aluminium Fabricator Ltd.	工程號	J851	拆圖	Wai	2020/1/20
	地盤	試模窗	復核		
名稱	65窗拆圖	顏色	任何顏色	批准	

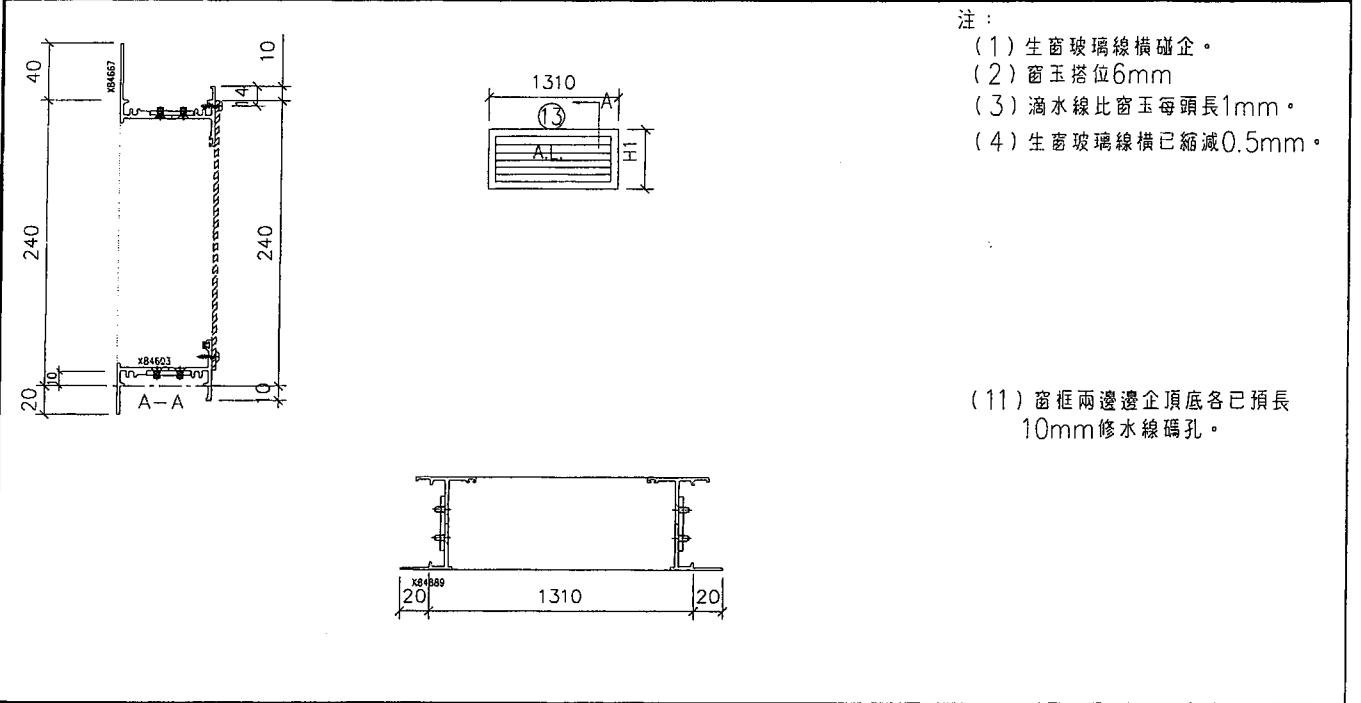

序號	料號	名稱	出筭	長度 (mm)	支/幅	加工說
1	X84599	生邊企		320	1	AA02-D
2	X84599	生邊企		320	1	AD02-D
13	X84667	生頂橫	避位	1284	1	AB01-D
15	X84603	生底橫	避位	1284	1	AB01-D

加工細則	
① ②	頂留10 mm
① ②	底留10 mm
企料底部并避位 _____ mm	
底橫料防水巴鋸去 _____ mm	
水線孔在企料一頂底	
安裝扣碼	
多點鎖芯型號:	
手柄型號:	
限位撐型號:	
T窗最大開度:	
窗玉搭位數:	

窗款	寬度 (mm)	高度 (mm)	支/幅	撐長

大圖版次	本圖版	
	日期	
窗號		數量
T1/W32,T1/W32R		1 幅
		幅
		幅
圖號	TX/WX-D5	