

工程指示 / 要求簡箋(E.I.)

工程指示編號：EI/0664/19 修改版次：-
 工程編號：J838 工程名稱：隔音測試
 工程項目：測試場用玻璃加工圖 (第二批)
 收件人：Maggie 發件人：Leung Hin Wai 日期：6/6 2019

要求提供 / 確認 事項：

- | | | |
|------------------------------------|-------------------------------------|-------------------------------|
| <input type="checkbox"/> 初步鋁料 B.M. | <input type="checkbox"/> 加工拆圖，然後生產 | <input type="checkbox"/> 尺寸表 |
| <input type="checkbox"/> 正式鋁料 B.M. | <input type="checkbox"/> 技術上資料 / 指示 | <input type="checkbox"/> 報價 |
| <input type="checkbox"/> 配件 B.M. | <input type="checkbox"/> 樣辦或貨品說明書 | <input type="checkbox"/> 分判合約 |
| <input type="checkbox"/> 其他：_____ | | |

內容：

請按附頁加工。 要做 HEAT SOAK TEST

送測試場：地址 江門市江海區禮樂烏紗第一工業園 1 號

收貨人： 林沃新 電話： 13620181723

請在 _____ 前完成上列要求。

附： -

1 + 5 頁

以上項目為：

- 原合約工程包 原合約工程加 / 減賬 新工程報價

原因：- _____

分發東莞各部門：

- () 生產技術總監 連附件 () 技術部 連附件 () 生產部 連附件 () 機械設計部 連附件
 () 採購部 連附件 () 生產統籌部 連附件
 () 質檢部 連附件 () 會計部 連附件 () 報關組 連附件 () 其他 _____ 連附件

分發香港各部門：

- () 行政部 連附件 () 會計部 連附件 () 統籌部 連附件 () 工程部地盤科文(柄) 連附件
 () 採購部 連附件 () QS 部 連附件 () 維修部 連附件 () 其他 _____ 連附件

傳遞編號：

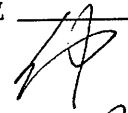
發件人簽署： 

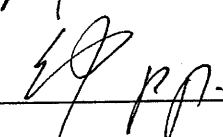
項目經理簽署： 

 美特鋁質有限公司 MEDI Aluminium Fabricator Ltd.		工程號: J-838	計算: 黃漢卿	日期: 6/6/2019	送呈: 施哥
地盤名稱: 亞皆老街		核對: <i>Handwritten Signature</i>	日期: 6/6-2019	副本:	
項目類別: 趨門 攔河		批准:	日期:	A/C Code:	
修改版次:		總計玻璃面積 (平方米): 15.469		此BM依據	

序號	修改內容	玻璃編號	顏色與類型	厚度 (mm)	玻璃尺寸		數量 (塊)	總面積 (平方米)	備注
					寬度W (mm)	高度H (mm)			
1		W102-CG3	10mm THK. CLEAR TEMPERED GLASS	10	1050	2416	2	5.07	(詳見加工圖J838-GL04)
2		W102-CG4			1123	2374	2	5.33	(詳見加工圖J838-GL04)
3		W102-DG1	19mm THK. CLEAR TEMPERED GLASS	19	760	1239	1	0.94	(詳見加工圖J838-GL05)
4		W102-DG2			505	1239	1	0.63	(詳見加工圖J838-GL05)
5		W102-DG3			646	1239	1	0.80	(詳見加工圖J838-GL05)
6		W102-DG4			1088	1239	2	2.70	(詳見加工圖J838-GL05)
7		W102-DG5			1533	1239	1	1.90	(詳見加工圖J838-GL05)
8		W102-DG6			1073	1239	1	1.33	(詳見加工圖J838-GL05)
					合計:		9	15	

- 1). 本表中所有玻璃對角線尺寸偏差要求不超過正負2mm。
2). 本表中所有玻璃要求粗磨邊及精磨邊處理並倒棱角。
3). 本表中不同種類玻璃參照玻璃加工圖加工。
4). 本表中所有強化玻璃均需HEAT SOAK TEST。
5). 本表中所有強化玻璃之入爐方向均以寬度方向進入。
6). 本表中所有玻璃成品均需注明室內外面及其玻璃編號，以便識別。 璫

加工注意事項:

止凡只供參考

 美特鋁質 有限公司 MIDI Aluminium Fabricator Ltd.		工程號: J-838	計算: 曾建平	日期: 6/6/2019	送呈: 施哥				
地盤名稱: 亞皆老街		核對: 日期:	副本:						
項目類別: 趨門 攔河		批准: 日期:	A/C Code:						
修改版次:		總計玻璃面積 (平方米): 15.469		此BM依據					
序號	修改內容	玻璃編號	顏色與類型	厚度 (mm)	玻璃尺寸		數量 (塊)	總面積 (平方米)	備注
					寬度W (mm)	高度H (mm)			
1		W102-CG3	10mm THK. CLEAR TEMPERED GLASS	10	1050	2416	2	5.07	(詳見加工圖J838-GL04)
2		W102-CG4			1123	2374	2	5.33	(詳見加工圖J838-GL04)
3		W102-DG1	19mm THK. CLEAR TEMPERED GLASS	19	760	1239	1	0.94	(詳見加工圖J838-GL05)
4		W102-DG2			505	1239	1	0.63	(詳見加工圖J838-GL05)
5		W102-DG3			646	1239	1	0.80	(詳見加工圖J838-GL05)
6		W102-DG4			1088	1239	2	2.70	(詳見加工圖J838-GL05)
7		W102-DG5			1533	1239	1	1.90	(詳見加工圖J838-GL05)
8		W102-DG6			1073	1239	1	1.33	(詳見加工圖J838-GL05)
					合計:		9	15	
1). 本表中所有玻璃對角線尺寸偏差要求不超過正負2mm。 2). 本表中所有玻璃要求粗磨邊及精磨邊處理並倒棱角。 3). 本表中不同種類玻璃參照玻璃加工圖加工。 4). 本表中所有強化玻璃均需HEAT SOAK TEST。 5). 本表中所有強化玻璃之入爐方向均以寬度方向進入。 6). 本表中所有玻璃成品均需注明室內外面及其玻璃編號，以便識別。									
<h2>加工注意事項:</h2>									

 美特鋁質 有限公司 MIDI Aluminium Fabricator Ltd.	類別	物料號			
	制圖	黃漢卿	2019.06.06	圖號	J838-GL04
修改		復核	6/6-2019	數量	見下表
日期		批准		位置	

玻璃編號	厚度 (mm)	玻璃尺寸		數量 (塊)	备注
		寬度W (mm)	高度H (mm)		
W102-CG3	10mm	1050	2416	2	
W102-CG4		1123	2374	2	

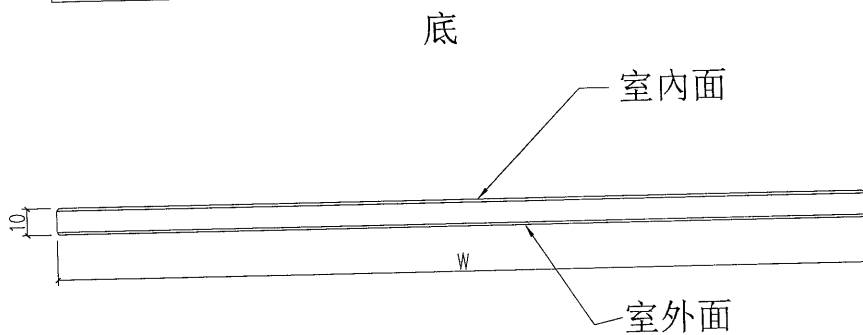
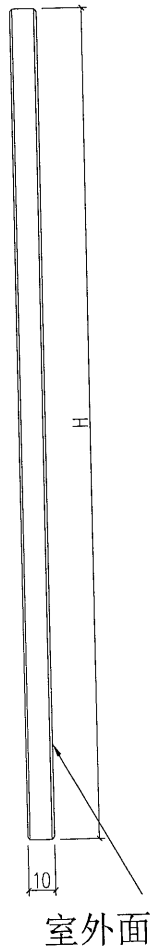
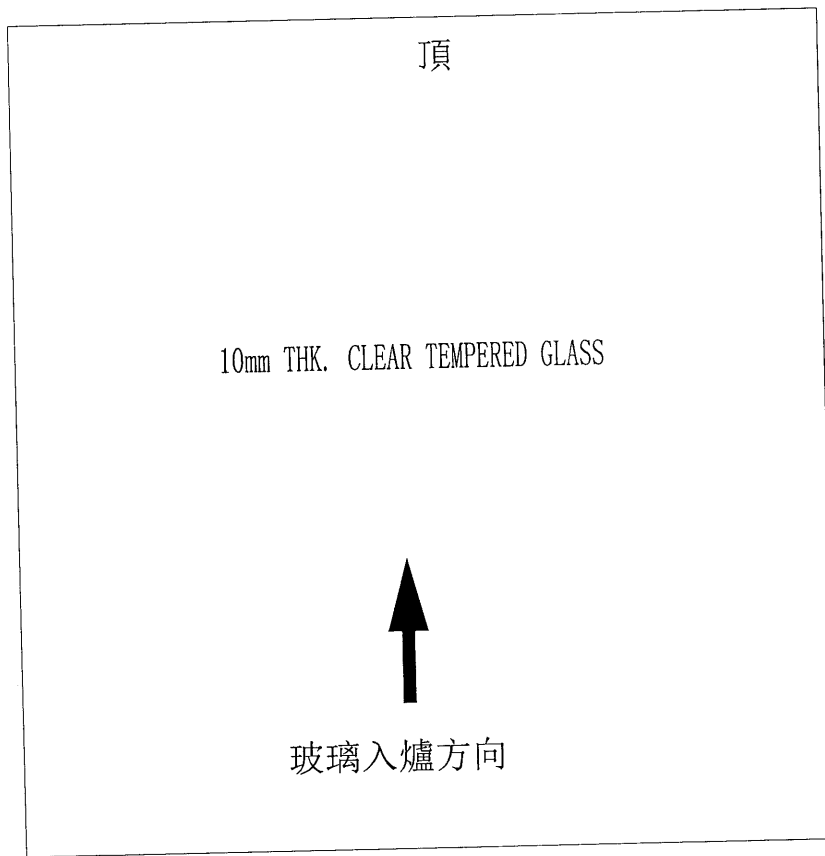

工程號	J-838	地盤	亞皆老街	附 件
名稱	玻璃加工圖		採用	
材料	見圖標示		地盤	
顏色	-		工廠	

 美特鋁質 有限公司 MIDI Aluminium Fabricator Ltd.				類別		物料號		
修改				制圖	黃漢卿	2019.06.06	圖號	J838-GL05
日期				復核	<i>HA</i>	6/6-2019	數量	見下表
				批准			位置	
玻璃編號	顏色與類型	厚度 (mm)	玻璃尺寸		數量 (塊)			
			寬度W (mm)	高度H (mm)				
W102-DG1	19mm THK. CLEAR TEMPERED GLASS	19	760	1239	1			
W102-DG2			505	1239	1			
W102-DG3			646	1239	1			
W102-DG4			1088	1239	2			
W102-DG5			1533	1239	1			
W102-DG6			1073	1239	1			

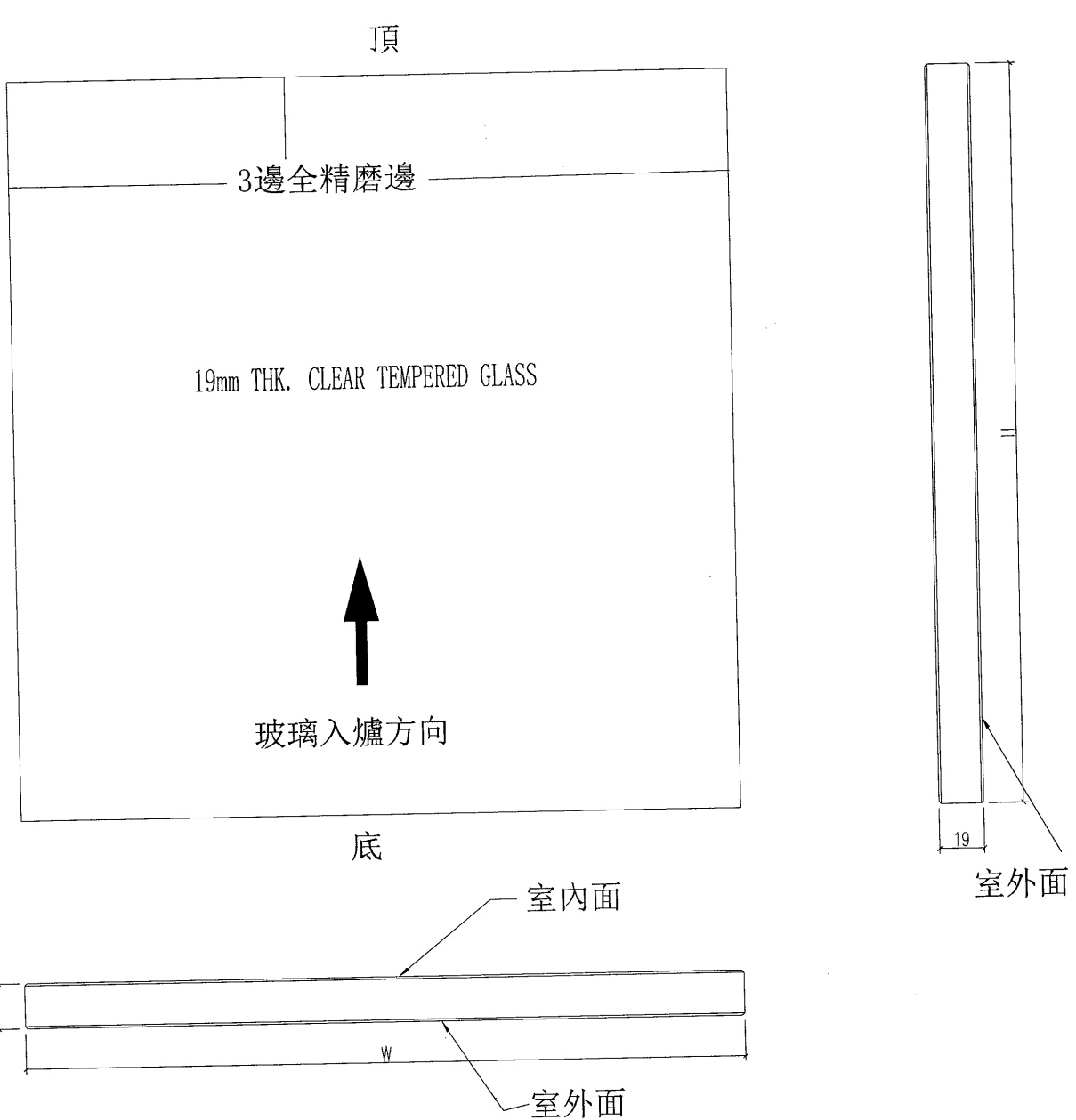

工程號	J-838	地盤	亞皆老街	附 件
名稱	玻璃加工圖		採用	
材料	見圖標示		地盤	
顏色	-		工廠	

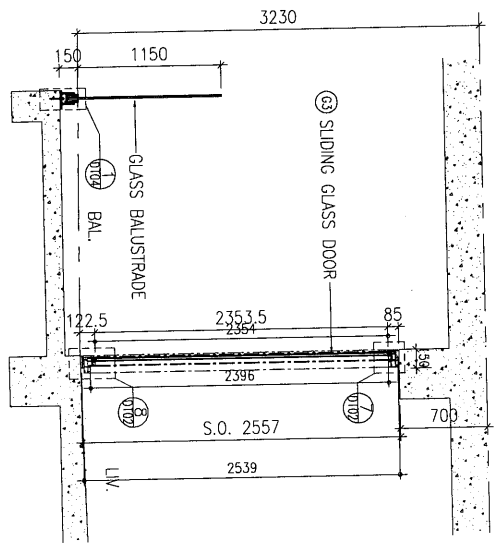
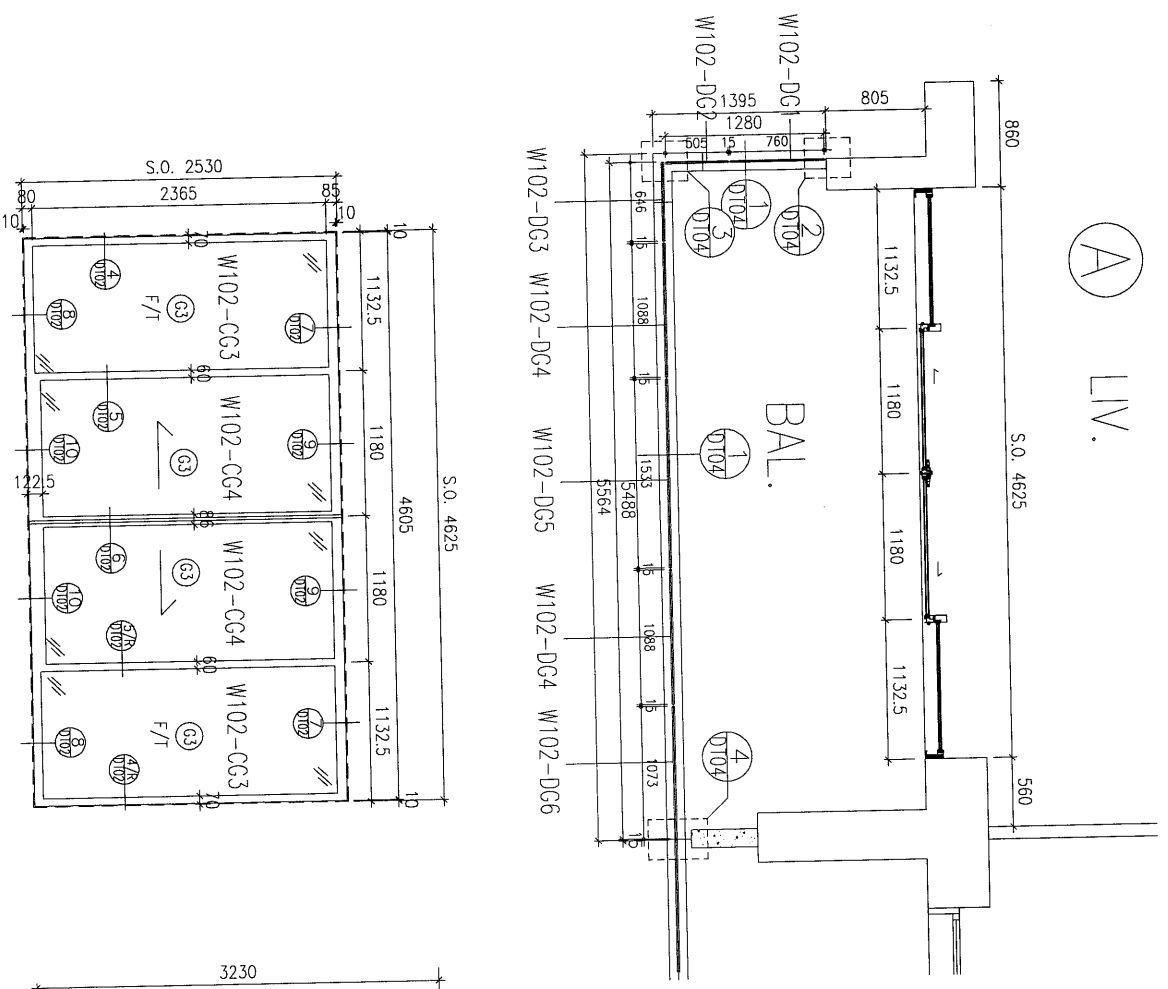

(A) L.V.

B.O. REF : S.F.L. ∇

ARCHITECT : **AGC DESIGN LTD**
 1/F, 100, Nathan Road, Kowloon, HONG KONG
 TEL: (852) 2500 8888 FAX: (852) 2500 8889

STRUCTURAL ENGINEER : **ARUP**
 One Arg & Partners Hong Kong Limited
 E&M SERVICES CONSULTANT:
 11/F, 100 Nathan Road, Kowloon, HONG KONG
 TEL: (852) 2500 8888 FAX: (852) 2500 8889

PROJECT : PROPOSED RESIDENTIAL DEVELOPMENT AT 139-147 ARBOL STREET, KOWLOON ISLAND LOT NOS. 6005, 6035 R.P., 6038 R.P., 6037 R.P., & 6038 R.P.

TITLE : ACOUSTIC WINDOW FOR LABORATORY TEST OF WINDOW SCHEDULE 01

DATE : 2019-02-19 SCALE : 1 : 50

DRAWN BY : ASING CHECKED BY : **黃偉傑**

UNIT : 1/7

DATE : 2019-02-19 SCALE : 1 : 50

DWG NO. : JB38-T-W502 REV : 05

LEGEND :
 (A) DETAIL MARK NO.
 (R) REFER SHEET NO.
 1. F.F.L. -- FINISHED FLOOR LEVEL
 2. S.F.L. -- STRUCTURAL FLOOR LEVEL
 3. (R) -- REVERSED DETAIL

NOTE :
 1. ALL DIMENSIONS ARE IN mm.
 2. ALL ELEVATIONS ARE VIEWED FROM OUTSIDE.
 3. ALL DIMENSIONS TO BE VERIFIED ON SITE BEFORE PRACTICATION.

NO.	DATE	DESCRIPTION	BY	CHKD
1	2019-02-19	ISSUED FOR PERMIT	ASING	ASING
2	2019-02-19	ISSUED FOR PERMIT	ASING	ASING
3	2019-02-19	ISSUED FOR PERMIT	ASING	ASING
4	2019-02-19	ISSUED FOR PERMIT	ASING	ASING