

工程指示 / 要求簡箋(E.I.)

工程指示編號：EI / 2394 / 20

修改版次：A

工程編號：J - 837

工程名稱：觀塘裕民坊

工程項目：幕牆 觀塘海濱中心木板 mock up 用拍蓋及玻璃扣線

收件人：生統 / 永林

發件人：Eric Liu

日期：09/09/2020

要求提供 / 確認 事項：

- | | | |
|------------------------------------|-------------------------------------|-------------------------------|
| <input type="checkbox"/> 初步鋁料 B.M. | <input type="checkbox"/> 加工拆圖，然後生產 | <input type="checkbox"/> 尺寸表 |
| <input type="checkbox"/> 正式鋁料 B.M. | <input type="checkbox"/> 技術上資料 / 指示 | <input type="checkbox"/> 報價 |
| <input type="checkbox"/> 配件 B.M. | <input type="checkbox"/> 樣辦或貨品說明書 | <input type="checkbox"/> 分判合約 |
| <input type="checkbox"/> 其他：_____ | | |

內容：

請按加工圖生產鋁料供海濱中心木板 mock up 安裝用

A 版：型材號碼標漏，此版標回

送貨地址：觀塘海濱道海濱中心

收貨人：胡文軒 6343 8124

謝謝！

請在 2020 / 09 / 10 前完成上列要求。

附：3 頁加工圖

以上項目為：

- 原合約工程包 原合約工程加 / 減賬 新工程報價

原因：-

分發東莞各部門：

- () 生產技術總監 連附件 () 技術部 連附件 永林 () 生產部 連附件 () 機械設計部 連附件
 () 採購部 連附件 () 生產統籌部 連附件 梅
 () 質檢部 連附件 () 會計部 連附件 () 報關組 連附件 () 其他 楊榮輝 連附件

分發香港各部門：



- () 行政部 連附件 () 會計部 連附件 () 統籌部 連附件 () 工程部地盤科文 連附件
 () 採購部 連附件 () QS 部 連附件 () 維修部 連附件 () 其他 _____ 連附件

傳遞編號：

HK 2066 / 20

發件人簽署：

項目經理簽署：

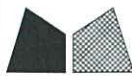

美特鋁質 有限公司
MIDI Aluminium Fabricator Ltd.

序号	物料編號	數量	位置	樓層
01	UN-RM01	4	2(如圖);2(相反)	

工程號 J-999 地盤 海濱中心506號

工廠用

死牆位SD梗頂用

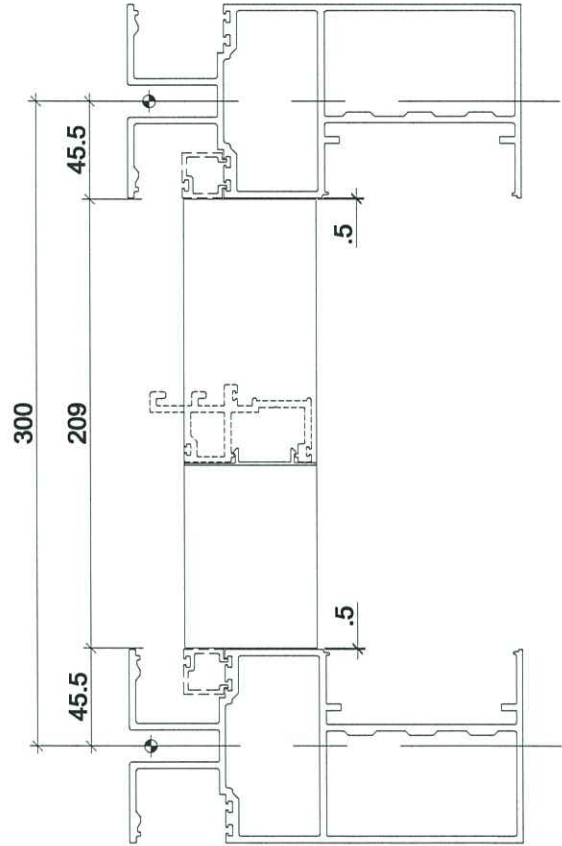
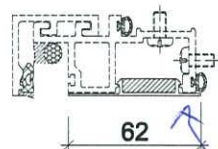
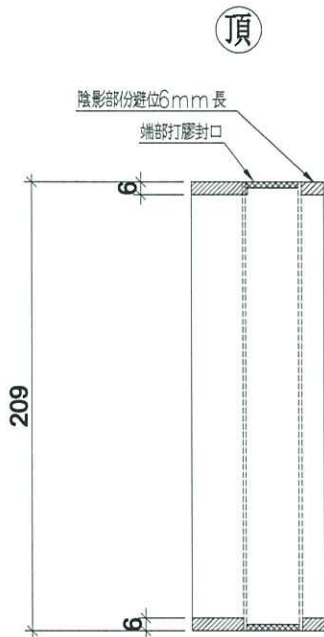

只出此半隻

副框已列地盤

名稱	生梗企單玻扣蓋	制圖	CJM	2020.9.07	修改	-		
材料	- X85563	復核	-	-	日期	-		
顏色	EC-DG-S332054 (3塗)	批准			圖號	UN-RM01		



美特鋁質有限公司
MIDI Aluminium Fabricator Ltd.

序号	物料編號	數量	位置	樓層
01	UN-RM02	2	1(如圖);1(相反)	

工程號	J-999	地盤	海濱中心506號
-----	-------	----	----------

工廠用

死牆位SD梗頂用

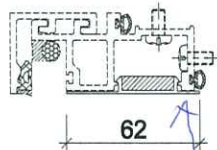
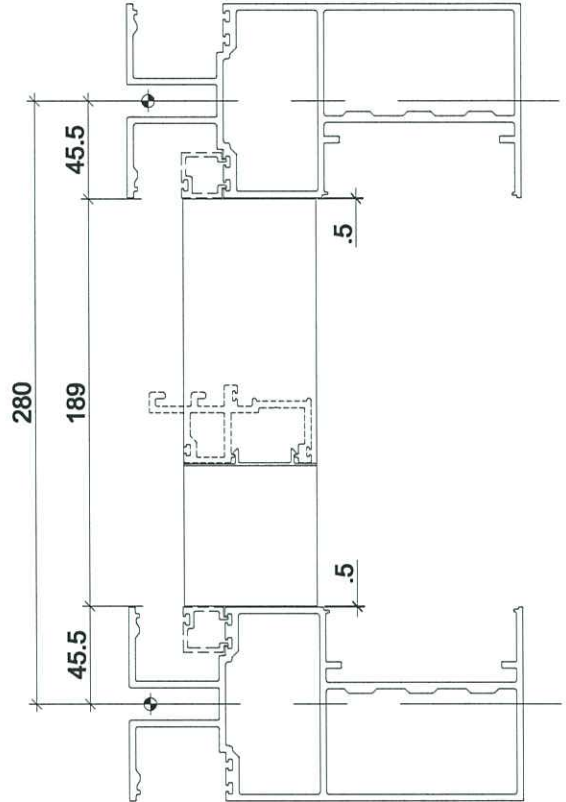
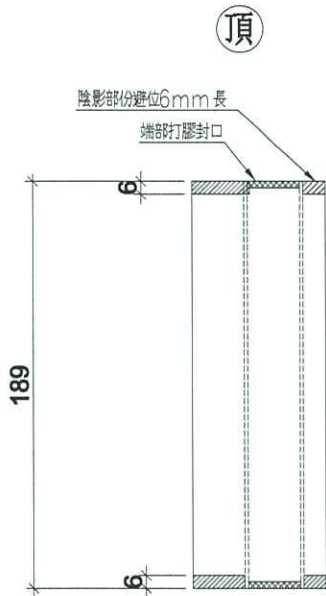

只出此扣蓋

副框已封膠

名稱	生梗企單玻扣蓋	制圖	CJM	2020.9.07	修改	-	
材料	- X85563	復核	-	-	日期	-	
顏色	EC-DG-S332054 (3塗)	批准			圖號	UN-RM02	



美特鋁質 有限公司

MIDI Aluminium Fabricator Ltd.

工程號

j-999

地盤

海濱中心506號

工廠用

QTY=2件 (如圖: 1;相反: 1)

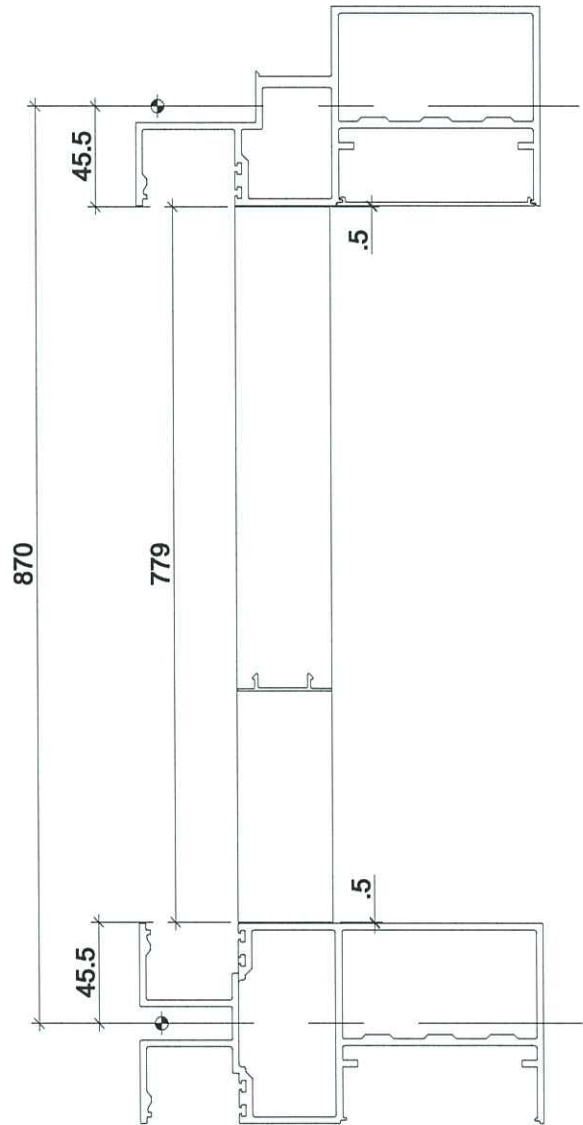
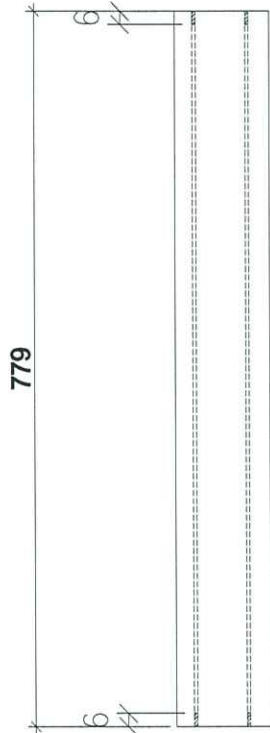

陰影部份避位
供地盤吸膠用

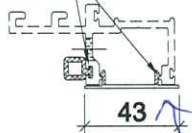

只出此扣蓋
副料已到扣蓋

名稱	生梗企雙玻扣蓋	制圖	CJM	2020.5.28	修改	-		
材料	X85564	復核	-	-	日期	-		
顏色	EC-DG-S332054 (3塗)	批准			圖號	UN-RM03		