

工程指示 / 要求簡箋(E.I.)

工程指示編號：EI / 2335 / 20

修改版次：-

工程編號：J - 837

工程名稱：觀塘裕民坊

工程項目：幕牆 觀塘海濱中心木板 mock up 生窗

收件人：生統 / 永林

發件人：Eric Liu

日期：21/08/2020

要求提供 / 確認 事項：

- | | | |
|------------------------------------|-------------------------------------|-------------------------------|
| <input type="checkbox"/> 初步鋁料 B.M. | <input type="checkbox"/> 加工拆圖，然後生產 | <input type="checkbox"/> 尺寸表 |
| <input type="checkbox"/> 正式鋁料 B.M. | <input type="checkbox"/> 技術上資料 / 指示 | <input type="checkbox"/> 報價 |
| <input type="checkbox"/> 配件 B.M. | <input type="checkbox"/> 樣辦或貨品說明書 | <input type="checkbox"/> 分判合約 |
| <input type="checkbox"/> 其他：_____ | | |

內容：

請按加工圖生產生窗供海濱中心木板 mock up 安裝用
謝謝！

請在 2020 / 08 / 29 前完成上列要求。

附：13 頁加工圖

送交地庫收貨人再通電

以上項目為：

- 原合約工程包 原合約工程加 / 減賬 新工程報價

原因：-

分發東莞各部門：

- () 生產技術總監 連附件 () 技術部 連附件 永林 () 生產部 連附件 () 機械設計部 連附件
 () 採購部 連附件 () 生產統籌部 連附件 梅
 () 質檢部 連附件 () 會計部 連附件 () 報關組 連附件 () 其他 楊榮輝 連附件

分發香港各部門：

- () 行政部 連附件 () 會計部 連附件 () 統籌部 連附件 () 工程部地盤科文 連附件
 () 採購部 連附件 () QS 部 連附件 () 維修部 連附件 () 其他 _____ 連附件

傳遞編號：

HK 1875 / 20

發件人簽署：

項目經理簽署：



美特鋁質 有限公司
MIDI Aluminium Fabricator Ltd.

工程號 J-999 地盤 海濱中心506號

使用位置	數量
UN-DR1	1

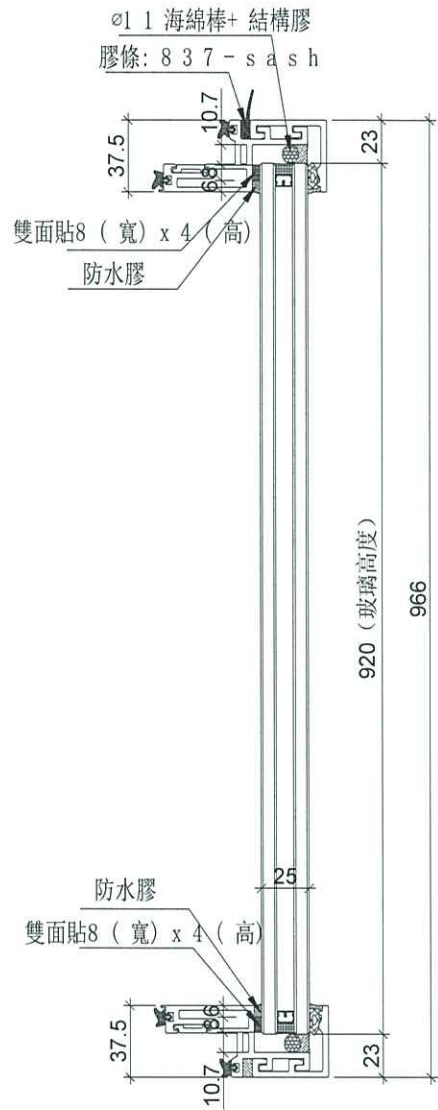
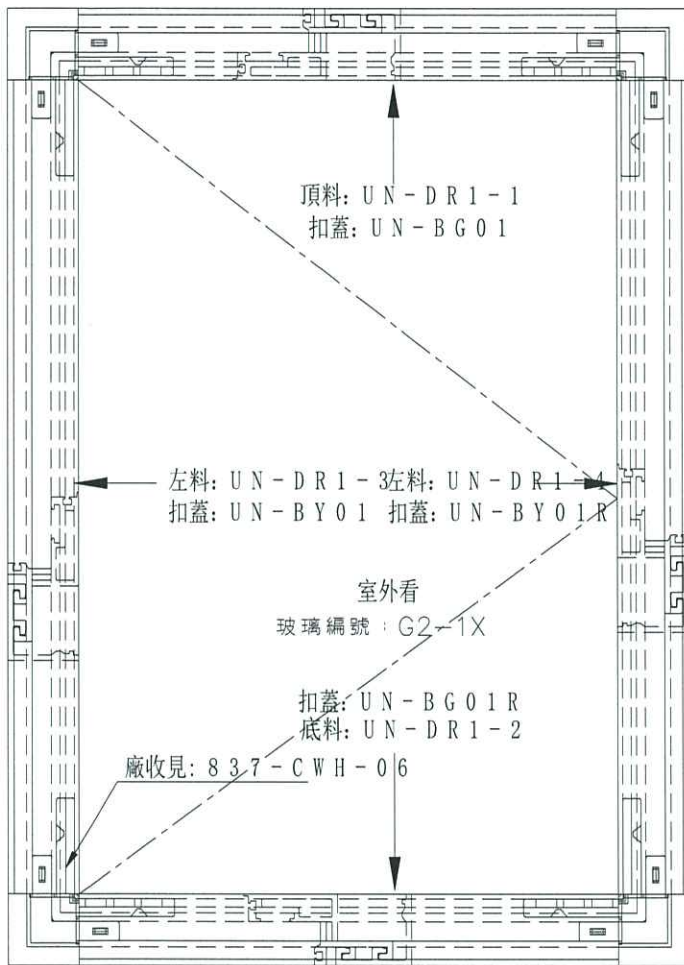

手柄: 2026-001A

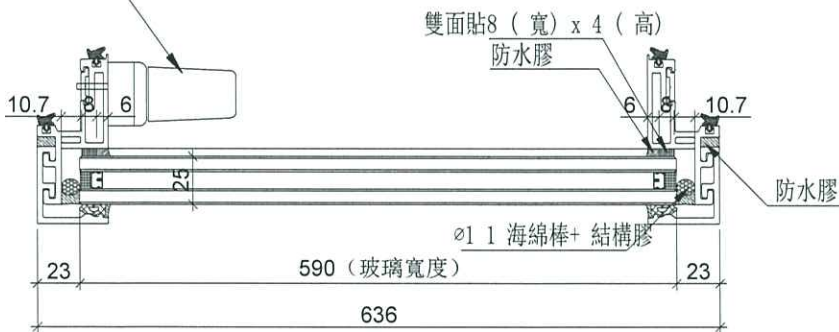

名稱	生窗玉組裝圖	制圖	CJM	2020.06	修改8	-	-
材料	-	復核	-	-	日期	-	-
顏色	EC-DG-S332054	(批准)	-	-	圖號	UN-DR1	-



美特鋁質有限公司
MIDI Aluminium Fabricator Ltd.

使用位置	數量
UN-DR1	1

工程號 J-999 地盤 海濱中心506號

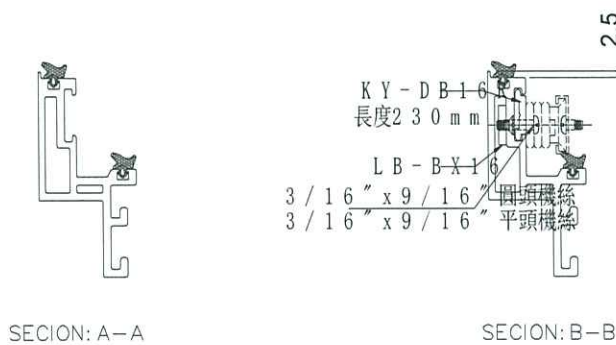
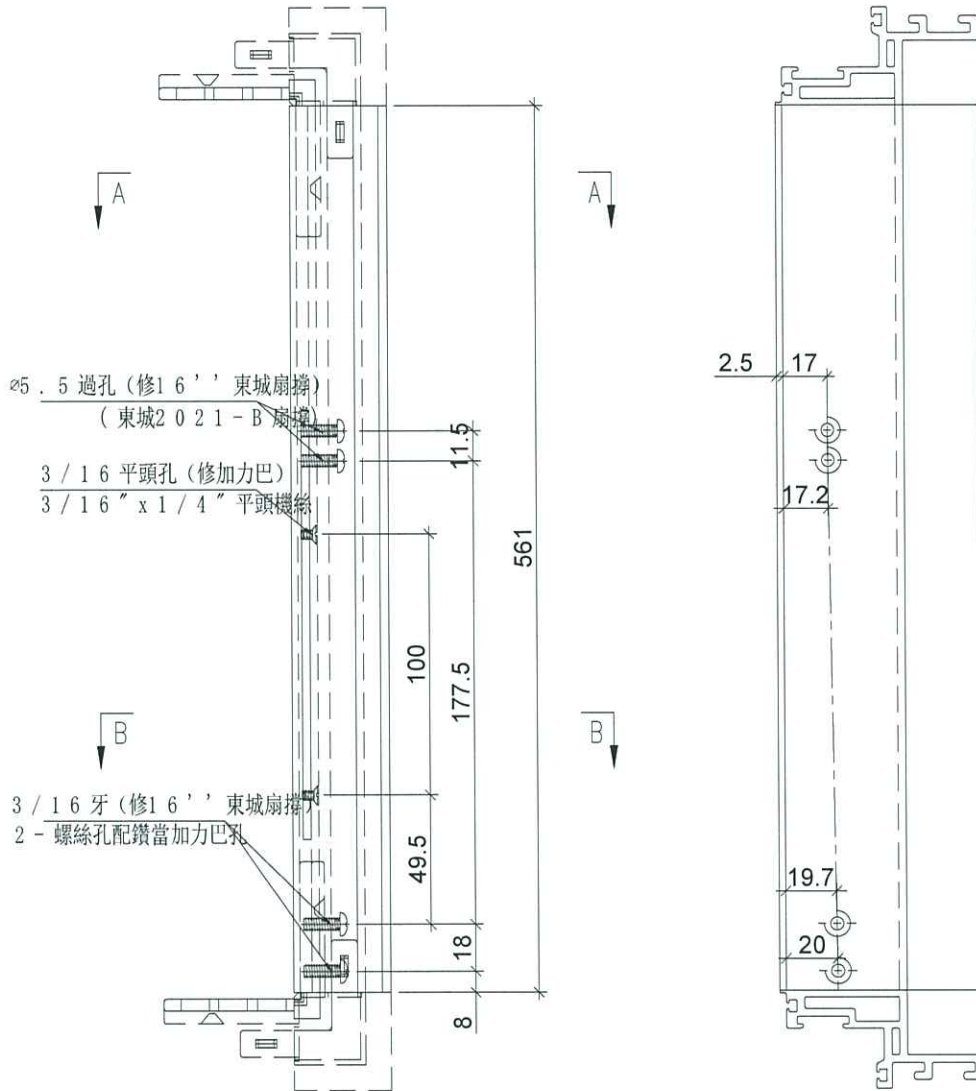

名稱	生玉料(8+8)加工圖	制圖	CJM	2020.06	修改8	-	-
材料	X85638	復核	-	-	日期	-	-
顏色	EC-DG-S332054	(批准)	-		圖號	UN-DR1-1	



美特鋁質有限公司
MIDI Aluminium Fabricator Ltd.

使用位置	數量
UN-DR1	1

工程號 J-999 地盤 海濱中心506號

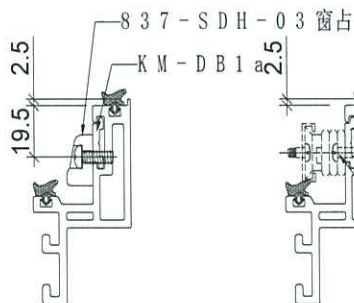
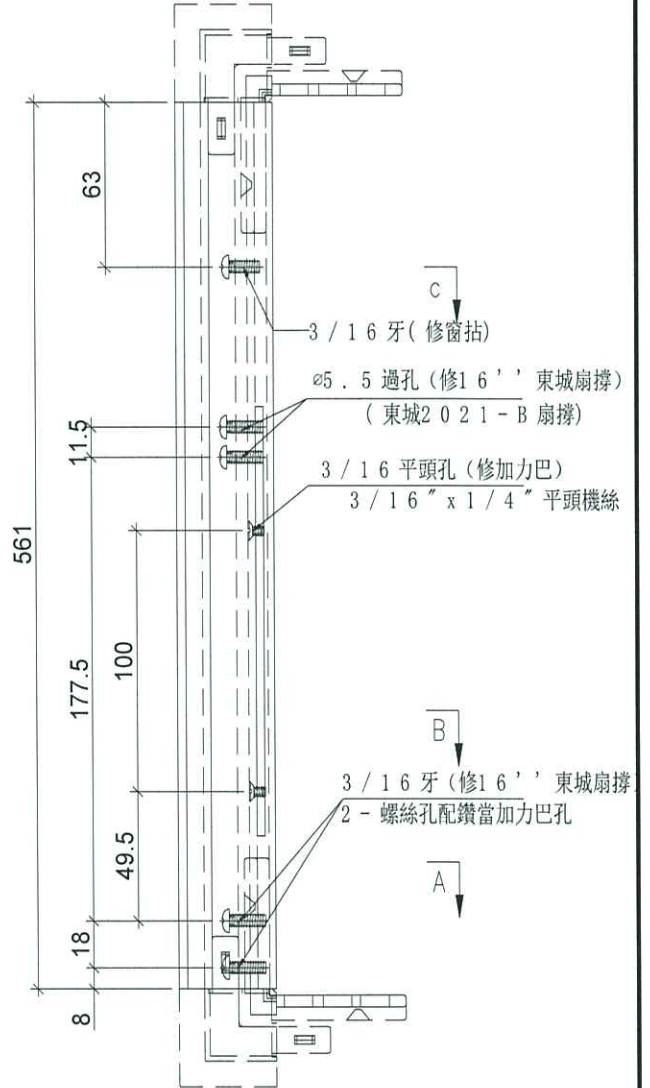
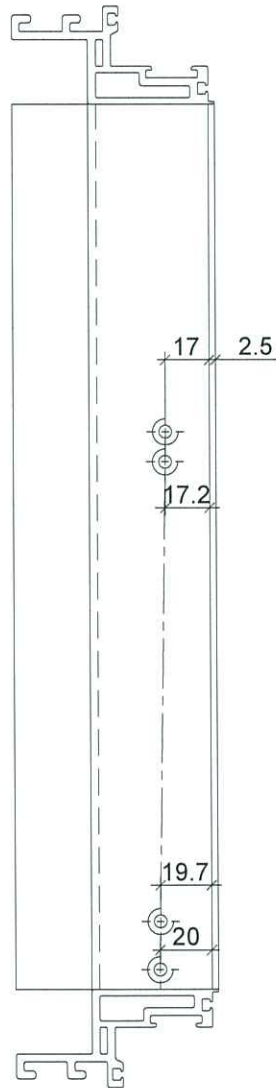

SECION: C-C

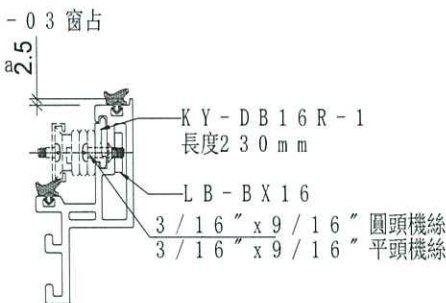

SECION: B-B



SECION: A-A

名稱	生玉料(8+8)加工圖	制圖	CJM	2020.06	修改8	-	-
材料	X85638	復核	-	-	日期	-	-
顏色	EC-DG-S332054	(批准)	-	-	圖號	UN-DR1-2	-



美特鋁質有限公司
MIDI Aluminium Fabricator Ltd.

使用位置	數量
UN-DR1	1

工程號 J-999 地盤 海濱中心506號

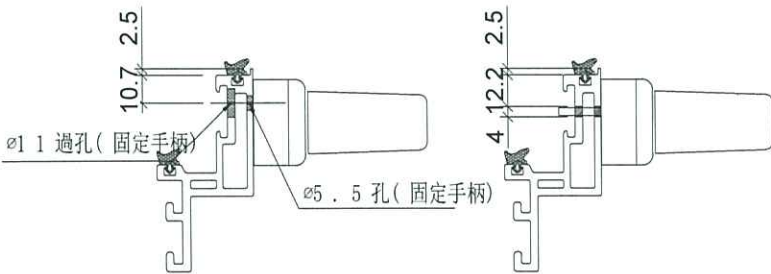
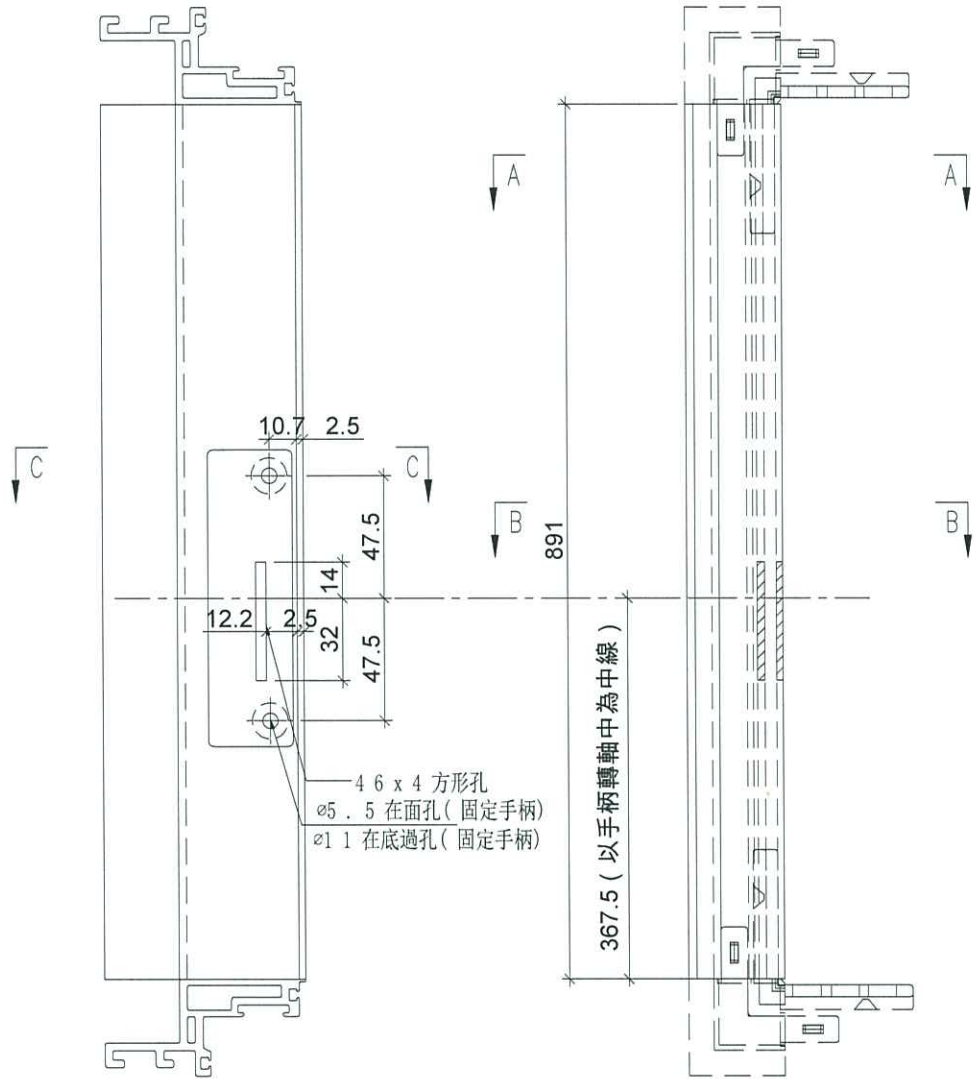

名稱	生玉料(8+8)加工圖	制圖	CJM	2020.06	修改8	-	-
材料	X85638	復核	-	-	日期	-	-
顏色	EC-DG-S332054	(批准)	-	-	圖號	UN-DR1-3	



美特鋁質有限公司
MIDI Aluminium Fabricator Ltd.

使用位置	數量
UN-DR1	1

工程號 J-999 地盤 海濱中心506號

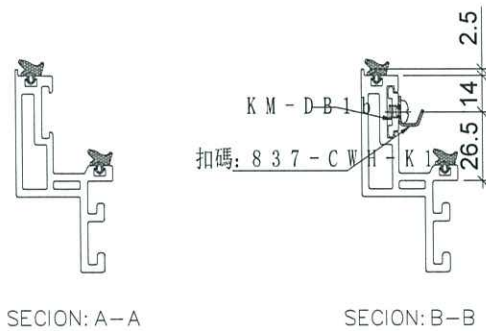
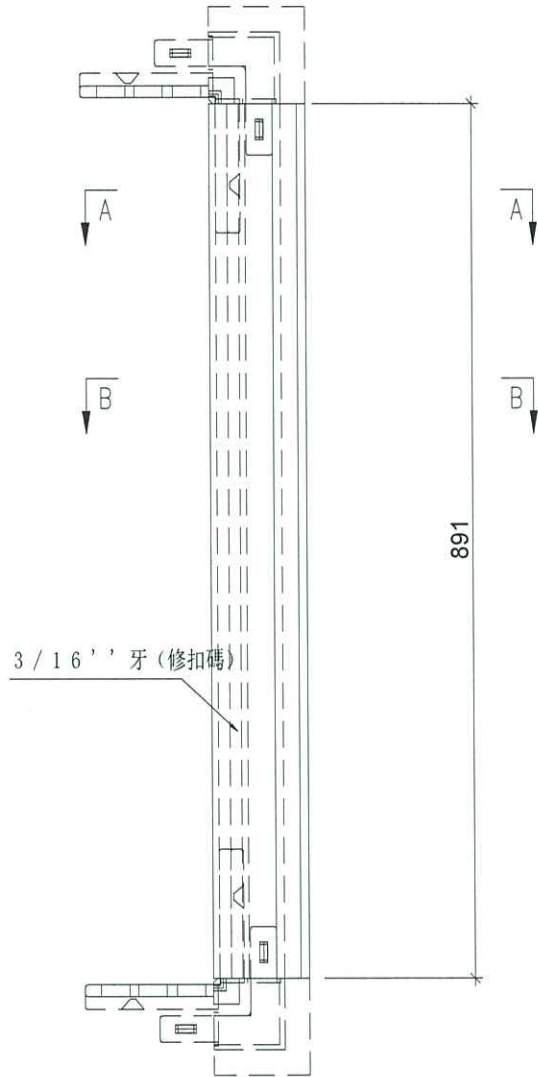

名稱	生玉料(8+8)加工圖	制圖	CJM	2020.06	修改8	-	-	
材料	X85638	復核	-	-	日期	-	-	
顏色	EC-DG-S332054	(批准)	-		圖號	UN-DR1-4		



美特鋁質有限公司
MIDI Aluminium Fabricator Ltd.

物料編號	L	數量	分格尺寸	使用位置
UN-BG01	636	1	650	UN-DR1

工程號 J-999 地盤 海濱中心506號

工廠用

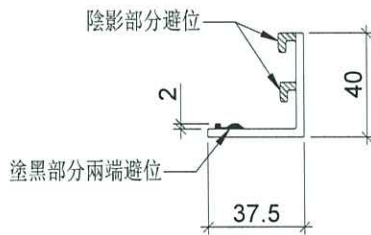
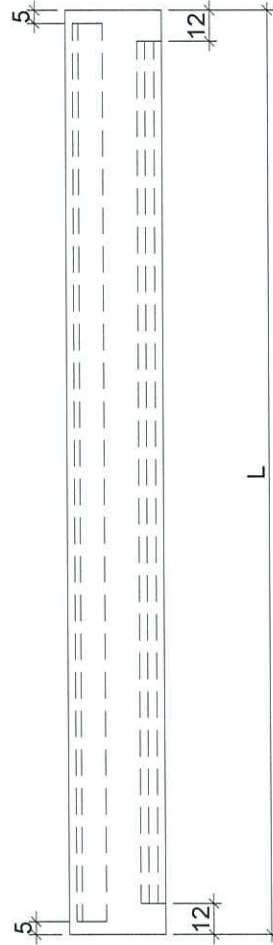

名稱	窗玉玻璃扣蓋	制圖	C J M	2020.06	修改8	-	-	
材料	X 8 5 5 8	復核	-	-	日期	-	-	
顏色	EC-DG-S332054	(批准)	-		圖號	UN-BG01		

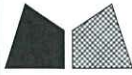

美特鋁質 有限公司
MIDI Aluminium Fabricator Ltd.

物料編號	L	數量	分格尺寸	使用位置
UN-BG01R	636	1	650	UN-DR1

工程號 J-999 地盤 海濱中心506號

工廠用

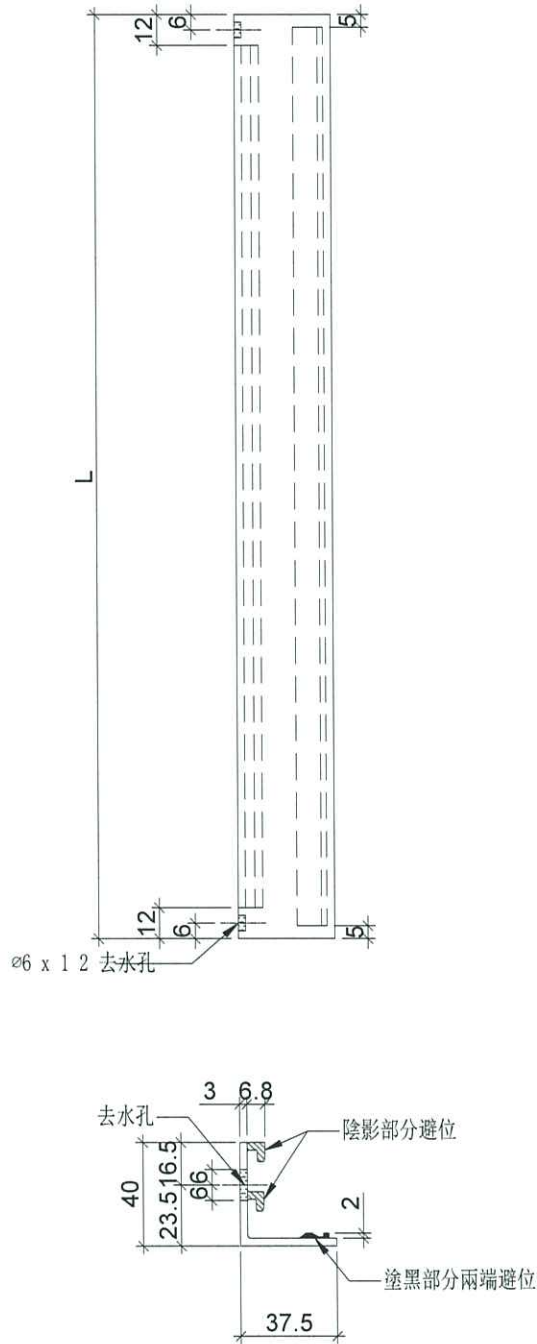

名稱	窗玉玻璃扣蓋	制圖	CJM	2020.06	修改8	-	-
材料	X85558	復核	-	-	日期	-	-
顏色	EC-DG-S332054	(批准)	-	-	圖號	UN-BG01R	-



美特鋁質 有限公司
MIDI Aluminium Fabricator Ltd.

數量	分格尺寸	使用位置
1	650	UN-DR1

工程號 J-999 地盤 海濱中心506號

工廠用

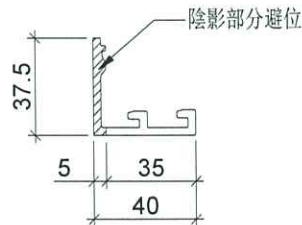
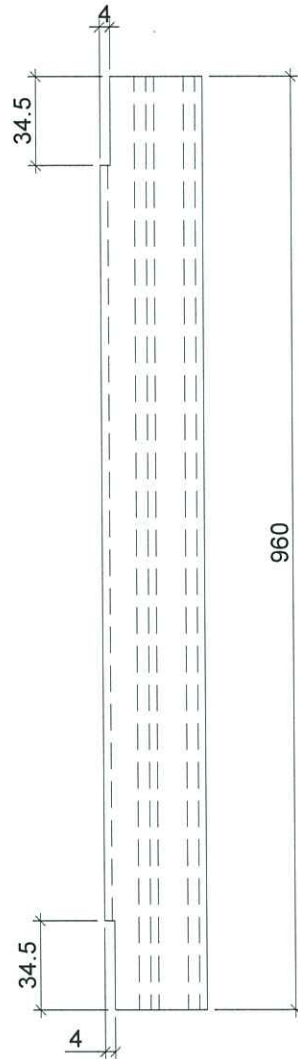

名稱	窗玉玻璃扣蓋	制圖	C J M	2020.06	修改8	-	-	
材料	X 8 5 5 5 8	復核	-	-	日期	-	-	
顏色	E C - D G - S 3 3 2 0 5 4	(批准)	-		圖號	U N - B Y 0 1 R		



美特鋁質 有限公司
MIDI Aluminium Fabricator Ltd.

數量	分格尺寸	使用位置
1	650	UN-DR1

工程號 J-999 地盤 海濱中心506號

工廠用

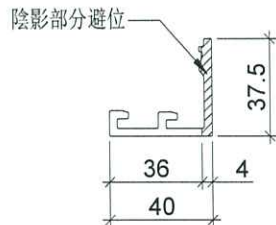
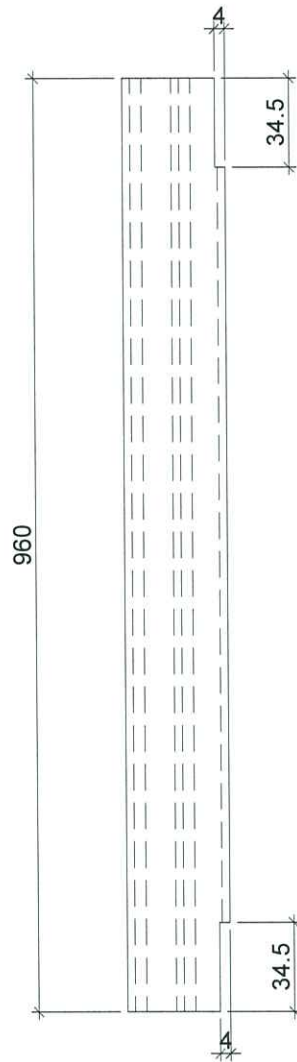

名稱	窗玉玻璃扣蓋	制圖	C J M	2020.06	修改8	-	-	
材料	X 8 5 5 5 8	復核	-	-	日期	-	-	
顏色	E C - D G - S 3 3 2 0 5 4	(批准)	-		圖號	U N - B Y 0 1		



美特鋁質有限公司
MIDI Aluminium Fabricator Ltd.

圖號	數量	分格尺寸	使用位置
837-DR1	1	650	UN-DR1

工程號 J-999 地盤 海濱中心506號

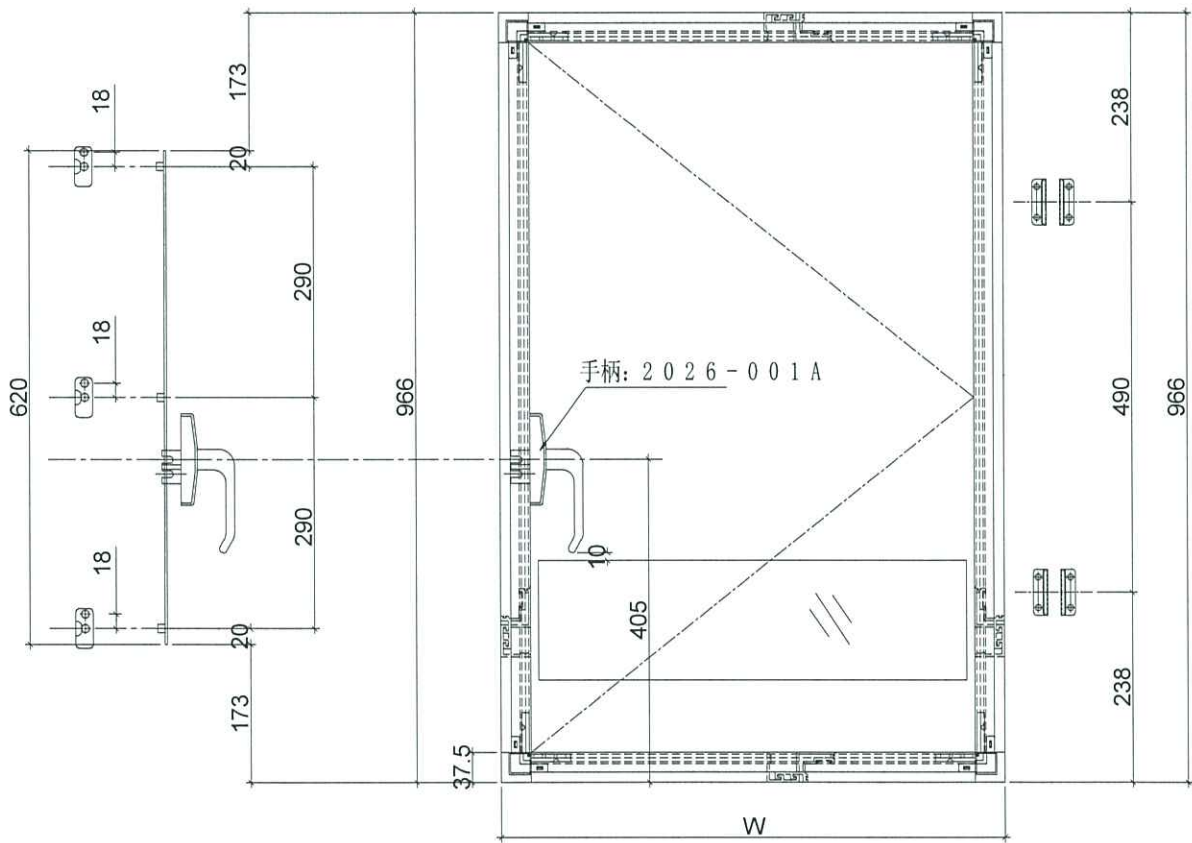

名稱	多點鎖放樣圖	制圖	CJM	2020.06	修改8	-	-
材料	-	復核	-	-	日期	-	-
顏色	EC-DG-S332054	(批准)	-	-	圖號	999-DR1	-



美特鋁質 有限公司
MIDI Aluminium Fabricator Ltd.

物料編號	數量
UN-LB1R	1

工程號 J-999 地盤 海濱中心506號

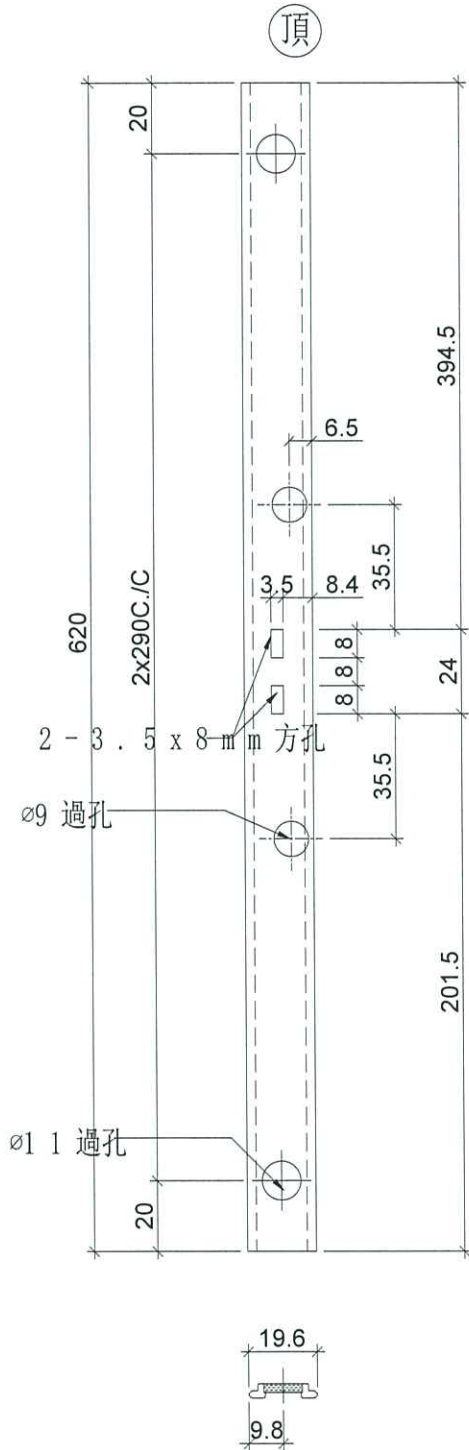

工廠用

名稱	拉巴加工圖	制圖	CJM	2020.06	修改8	-	-	
材料	X85598	復核	-	-	日期	-	-	
顏色	EC-DG-S332054	(批准)	-		圖號	UN-LB1R		



美特鋁質有限公司
MIDI Aluminium Fabricator Ltd.

工程號 J-999 地盤 海濱中心506號

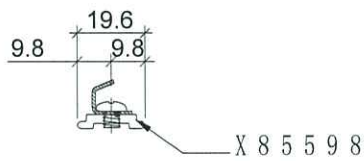
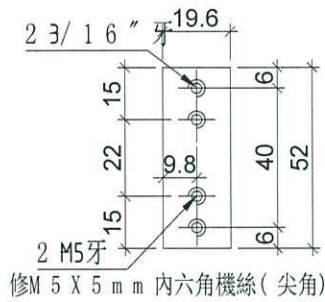

物料編號：KM-DB1b
數量：6
位置：生窗扣碼墊巴用

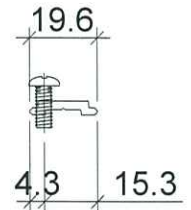
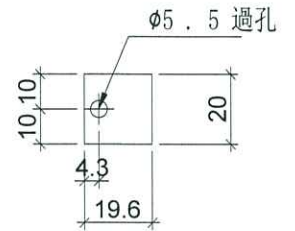

物料編號：KM-DB1a
數量：6
位置：生窗窗占墊巴用

裝配圖

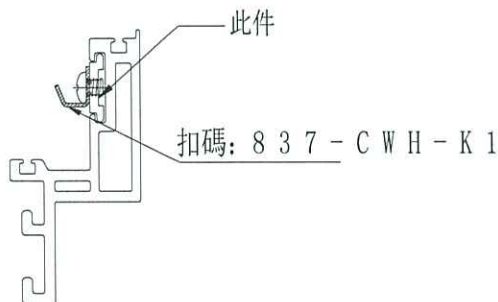

裝配圖

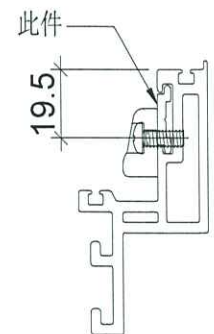

名稱	墊巴加工圖	制圖	C J M	2020.06	修改8	-	-	
材料	X 8 5 5 9 8	復核	-	-	日期	-	-	
顏色	EC-DG-S332054	(批准)	-		圖號	KM-DB1		



美特鋁質有限公司
MIDI Aluminium Fabricator Ltd.

工程號 J-999 地盤 海濱中心506號

物料編號	數量	使用位置
KL-DB16	80	SHL窗16"扇撐玉墊巴

物料編號	數量	使用位置
KL-DB16-1	84	SHR窗16"扇撐玉墊巴

左

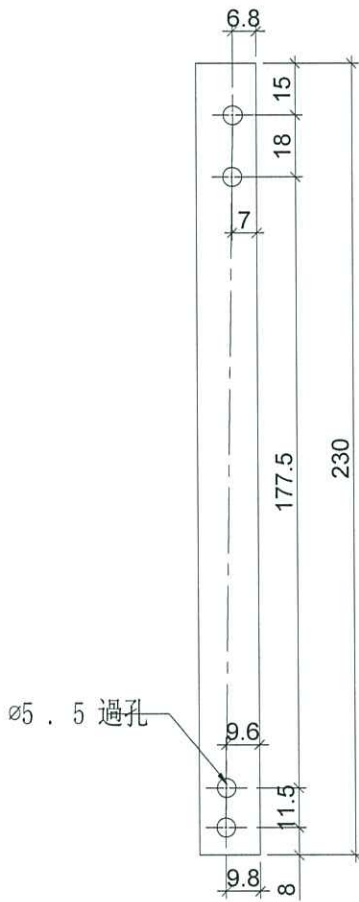

室外

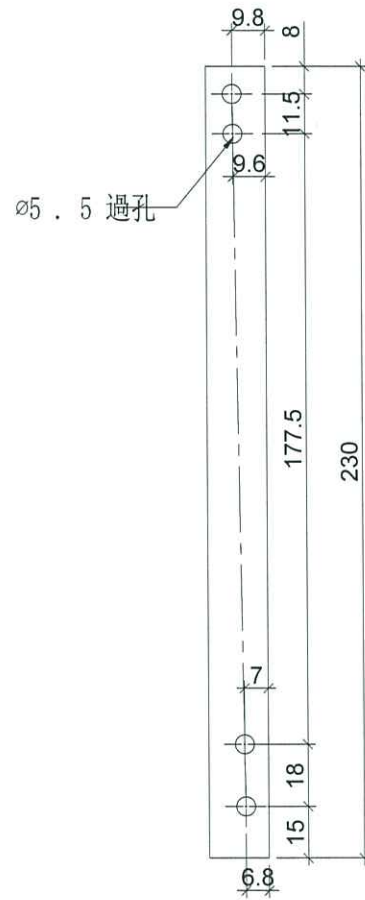

室外

右

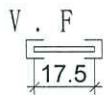

SHL 窗底用

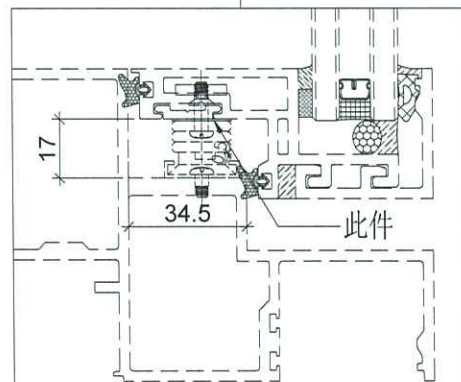

示意圖

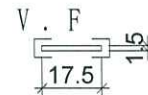

SHR 窗底用

名稱	墊片加工圖	制圖	CJM	2020.06	修改8	-		
材料	1.5mm 鋁巴	復核	-	-	日期	-		
顏色	EC-DG-S332054	(批准)	-		圖號	KL-DB16		