

工程指示 / 要求簡箋(E.I.)

工程指示編號：EI / 2332 / 20

修改版次：-

工程編號：J - 837

工程名稱：觀塘裕民坊

工程項目：幕牆 觀塘海濱中心木板 mock up 玻璃

收件人：Maggie

發件人：Eric Liu

日期：21/08/2020

要求提供 / 確認 事項：

- | | | |
|------------------------------------|-------------------------------------|-------------------------------|
| <input type="checkbox"/> 初步鋁料 B.M. | <input type="checkbox"/> 加工拆圖，然後生產 | <input type="checkbox"/> 尺寸表 |
| <input type="checkbox"/> 正式鋁料 B.M. | <input type="checkbox"/> 技術上資料 / 指示 | <input type="checkbox"/> 報價 |
| <input type="checkbox"/> 配件 B.M. | <input type="checkbox"/> 樣辦或貨品說明書 | <input type="checkbox"/> 分判合約 |
| <input type="checkbox"/> 其他：_____ | | |

內容：

請按加工圖訂購玻璃供海濱中心木板 mock up 安裝用
生窗玻璃送廠組裝連窗玉到
其他玻璃直送
謝謝！

不用熱浸

請在 2020 / 08 / 31 前完成上列要求。

地址和收貨人再通知

附：3 頁 BM，7 頁加工圖，1 頁位置圖

以上項目為：

- 原合約工程包 原合約工程加 / 減賬 新工程報價

原因：-

分發東莞各部門：

- () 生產技術總監 連附件 () 技術部 連附件 永林 () 生產部 連附件 () 機械設計部 連附件
() 採購部 連附件 () 生產統籌部 連附件 梅
() 質檢部 連附件 () 會計部 連附件 () 報關組 連附件 () 其他 楊榮輝 連附件

分發香港各部門：

- () 行政部 連附件 () 會計部 連附件 () 統籌部 連附件 () 工程部地盤科文 連附件
() 採購部 連附件 () QS 部 連附件 () 維修部 連附件 () 其他 _____ 連附件

傳遞編號：

HK 120

發件人簽署：

項目經理簽署：

ppz

|  美特鋁質 有限公司 MIDI Aluminium Fabricator Ltd. | | 工程號: | J999 | 計算: | shui | | 日期: | 2020.08.17 | | 送呈: | | | | | | |
|---|------|---|----------|------------|----------|----------|-----------|--------------|------|-------|-----------|--------|-------|--|--|--|
| | | 地盤名稱: | 海濱中心506號 | 核對: | | | 日期: | | | 副本: | | | | | | |
| | | 項目類別: | 幕牆樣板 | 批准: | | | | | | | A/C Code: | | | | | |
| BM編號:999-CW-MO1 | | 修改版次: | | 總計面積(平方米): | | 1.08 | | | | | | | | | | |
| 序號 | 修改內容 | 玻璃圖號 | 顏色與類型 | 厚度 (mm) | 玻璃尺寸 | | 數量 (塊) | 總面積 (平方米) | 使用位置 | 分屬類型 | 分格寬度-1 | 分格寬度-2 | 分格高度 | | | |
| | | | | | 寬度(W mm) | 高度(H mm) | | | | | | | | | | |
| 1 | | G4-1X | G4 | 8.0 | 590.0 | 240.0 | 1 | 0.14 | | | 650.0 | | 300.0 | | | |
| 2 | | G4-2X | G4 | 8.0 | 590.0 | 220.0 | 1 | 0.13 | | 最底格梗窗 | 650.0 | | 280.0 | | | |
| | | | | | | | 合計: | 2 | 0.27 | | | | | | | |
| 3 | | G5-1X | G5 | 25.0 | 590.0 | 810.0 | 1 | 0.48 | | 梗窗 | 650.0 | | 870.0 | | | |
| | | | | | | | 合計: | 1 | 0.48 | | | | | | | |
| 4 | | G6-SD-100 | G6 | 8.0 | 1370.0 | 240.0 | 1 | 0.33 | | SD頂梗窗 | 1430.0 | | 300.0 | | | |
| | | | | | | | 合計: | 1 | 0.33 | | | | | | | |
| | | | | | | | 總計: | 4 | 1.08 | | | | | | | |
| 加工注意事項/玻璃類型描述: | | 1).本表中之清片玻璃是 信義 原片，藍片玻璃是藍欣原片 | | | | | | | | | | | | | | |
| | | 2).本表中所有玻璃對角線尺寸偏差要求不超過負2mm。 | | | | | | | | | | | | | | |
| | | 3).本表中玻璃要求粗磨邊處理並倒棱角，攔河玻璃頂底要精磨邊，而所有玻璃之入爐方向需保持一致。 | | | | | | | | | | | | | | |
| | | 4).本表中所有玻璃成品均需做雙面保護，用透明靜電膠紙加四周一寸FK白膠紙做雙面加固保護處理。 | | | | | | | | | | | | | | |
| | | 5).本表中所有玻璃成品均需注明室內外及其玻璃編號/使用位置/樓層，以便識別。 | | | | | | | | | | | | | | |
| | | (LH-攔河玻璃)10 mm THK. TEMPERED GLASS (INTERNAL PROTECTIVE BARRIER).(D18061223) | | | | | | | | | | | | | | |
| | | (G4) 8 mm THK. HEAT STRENGTHENED BLUE TINTED GLASS (SPANDREL GLASS).(D18070395) | | | | | | | | | | | | | | |
| | | (G5) 8 mm THK. HEAT STRENGTHENED BLUE TINTED GLASS (OUTER)+9 mm AIR SPACE + 8 mm THK. TEMPERED CLEAR GLASS (INNER). (D18100241) | | | | | | | | | | | | | | |
| | | (G6) 8 mm THK. TEMPERED BLUE TINTED GLASS (SPANDREL GLASS).(D18070395) | | | | | | | | | | | | | | |
| (G7) 8 mm THK. HEAT STRENGTHENED BLUE TINTED GLASS (OUTER)+1.52PVB + 8 mm THK. HEAT STRENGTHENED Clear GLASS (INNER)--- (D18110174) | | | | | | | | | | | | | | | | |

|  美特鋁質 有限公司 MIDI Aluminium Fabricator Ltd. | | 工程號: J999 | 計算: shui | 日期: 2020.06.03 | 送呈: | | | | | | | | | | |
|---|------|---|-------------|----------------|-----------|-----------|--------|-----------|------|------|--------|--------|-------|--|--|
| 廠用生窗玻璃B.M.表 | | 地盤名稱: 海濱中心506號 | 核對: | 日期: | 副本: | | | | | | | | | | |
| BM編號:999-CW-MO2 | | 項目類別: 幕牆樣板 | 批准: | A/C Code: | | | | | | | | | | | |
| | | 修改版次: | 總計面積 (平方米): | 0.62 | | | | | | | | | | | |
| 序號 | 修改內容 | 玻璃圖號 | 顏色與類型 | 厚度 (mm) | 玻璃尺寸 | | 數量 (塊) | 總面積 (平方米) | 使用位置 | 分屬類型 | 分格寬度-1 | 分格寬度-2 | 分格高度 | | |
| | | | | | 寬度 (W mm) | 高度 (H mm) | | | | | | | | | |
| 13 | | G2-1X | G2 | 25.0 | 590.0 | 920.0 | 1 | 0.54 | | 生窗 | 650.0 | | 980.0 | | |
| | | LH-1 | LH | 10.0 | 540.0 | 150.0 | 1 | 0.08 | | 攔河 | | | | | |
| | | | | | | | | | | | | | | | |
| | | | | | | | 合計: | 2 | 0.62 | | | | | | |
| 加工注意事項/ 玻璃類型描述: | | 1).本表中之清片玻璃是 信義 原片，藍片玻璃是藍欣原片 | | | | | | | | | | | | | |
| | | 2).本表中所有玻璃對角線尺寸偏差要求不超過負2mm。 | | | | | | | | | | | | | |
| | | 3).本表中玻璃要求粗磨邊處理並倒棱角，攔河玻璃頂底要精磨邊，而所有玻璃之入爐方向需保持一致。 | | | | | | | | | | | | | |
| | | 4).本表中所有玻璃成品均需做雙面保護，用透明靜電膠紙加四周一寸FK白膠紙做雙面加固保護處理。 | | | | | | | | | | | | | |
| | | 5).本表中所有玻璃成品均需注明室內外及其玻璃編號/使用位置/樓層，以便識別。 | | | | | | | | | | | | | |
| | | (LH-攔河玻璃)10 mm THK. TEMPERED GLASS (INTERNAL PROTECTIVE BARRIER). (D18061223) | | | | | | | | | | | | | |
| (G2) 8 mm THK. HEAT STRENGTHENED TINTED GLASS (OUTER)+ 9 mm AIR PACE + 8 mm THK. HEAT STRENGTHENED CLEAR GLASS (INNER) (D18100241) | | | | | | | | | | | | | | | |

|  美特鋁質 有限公司 MIDI Aluminium Fabricator Ltd. | | 工程號: J999 | 計算: shui | 日期: 2020.06.03 | 送呈: | | | | | | | | | | | | |
|--|------|--|-----------------|----------------|-----------|------------|----------|----------|-----------|--------------|------|------|--------|--------|--------|--|--|
| 地盤名稱: 海濱中心506號 | | 核對: | | 日期: | 副本: | | | | | | | | | | | | |
| 項目類別: 幕牆樣板 | | 批准: | | | A/C Code: | | | | | | | | | | | | |
| BM編號:999-CW-MO3 | | 修改版次: | 總計面積(平方米): 5.23 | | | | | | | | | | | | | | |
| 序號 | 修改內容 | 玻璃圖號 | 顏色與類型 | | | 厚度 (mm) | 玻璃尺寸 | | 數量 (塊) | 總面積 (平方米) | 使用位置 | 分屬類型 | 分格寬度-1 | 分格寬度-2 | 分格高度 | | |
| | | | | | | | 寬度(W mm) | 高度(H mm) | | | | | | | | | |
| 1 | | G1-SD-100 | G1 | | | 27.0 | 1310.0 | 2016.0 | 1 | 2.64 | | SD梗位 | 1430.0 | | 2130.0 | | |
| 2 | | G7-SD-100 | G7 | | | 17.5 | 1336.0 | 1936.0 | 1 | 2.59 | | 攔河位 | 1520.0 | | 2175.0 | | |
| | | | | | | | | 合計: | 2 | 5.23 | | | | | | | |
| 加工注意事項/ 玻璃類型描述: | | 1).本表中之清片玻璃是 信義 原片，藍片玻璃是藍欣原片 | | | | | | | | | | | | | | | |
| | | 2).本表中所有玻璃對角線尺寸偏差要求不超過負2mm。 | | | | | | | | | | | | | | | |
| | | 3).本表中玻璃要求粗磨邊處理並倒棱角，攔河玻璃頂底要精磨邊，而所有玻璃之入爐方向需保持一致。 | | | | | | | | | | | | | | | |
| | | 4).本表中所有玻璃成品均需做雙面保護，用透明靜電膠紙加四周一寸FK白膠紙做雙面加固保護處理。 | | | | | | | | | | | | | | | |
| | | 5).本表中所有玻璃成品均需注明室內外及其玻璃編號/使用位置/樓層，以便識別。 | | | | | | | | | | | | | | | |
| | | (G1)10 mm THK. TEMPERED BLUE TINTED GLASS (OUTER)+ 9 mm AIR SPACE + 8 mm THK. TEMPERED CLEAR GLASS (INNER), (D18110173) | | | | | | | | | | | | | | | |
| (G7) 8 mm THK. HEAT STRENGTHENED BLUE TINTED GLASS (OUTER)+1.52PVB + 8 mm THK. HEAT STRENGTHENED Clear GLASS (INNER)--- (D18110174) | | | | | | | | | | | | | | | | | |

| | | | | | | | |
|---|--|--|--|--------|-----------|-------|-------|
|  美特鋁質有限公司 MIDI Aluminium Fabricator Ltd. | | | | 類別 | 物料號 | | |
| | | | | 制圖 陳俊樺 | 2019.8.23 | 圖號 G1 | |
| 修改 | | | | 復核 | | 數量 | 見BOM表 |
| 日期 | | | | 批准 | | 位置 | |

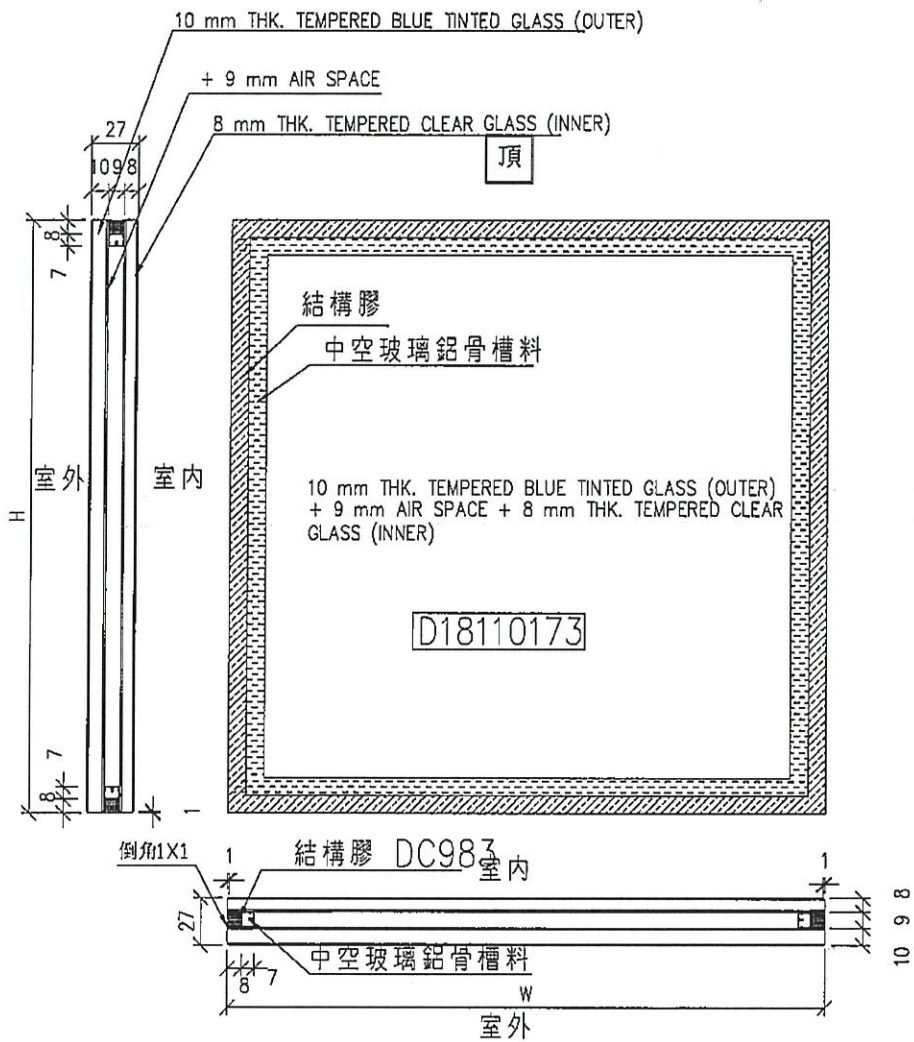

| | | | | | |
|-----|--------------------|----|-------|--------|---|
| 工程號 | J-837 | 地盤 | 觀塘裕民坊 | 附 件 | ① |
| 名稱 | 玻璃加工圖 | | 採用 | | |
| 材料 | | | 地盤 | | |
| 顏色 | 10BLUE T+9A+8T中空玻璃 | | 工廠 | | |

| | | | | | |
|--|--|----|-----|-----------|-------|
|  美特鋁質有限公司 MIDI Aluminium Fabricator Ltd. | | 類別 | 物料號 | 圖號 | G2 |
| 修改 | | 制圖 | 陳俊樺 | 2019.8.23 | 數量 |
| 日期 | | 復核 | | | 見BOM表 |
| | | 批准 | | | 位置 |

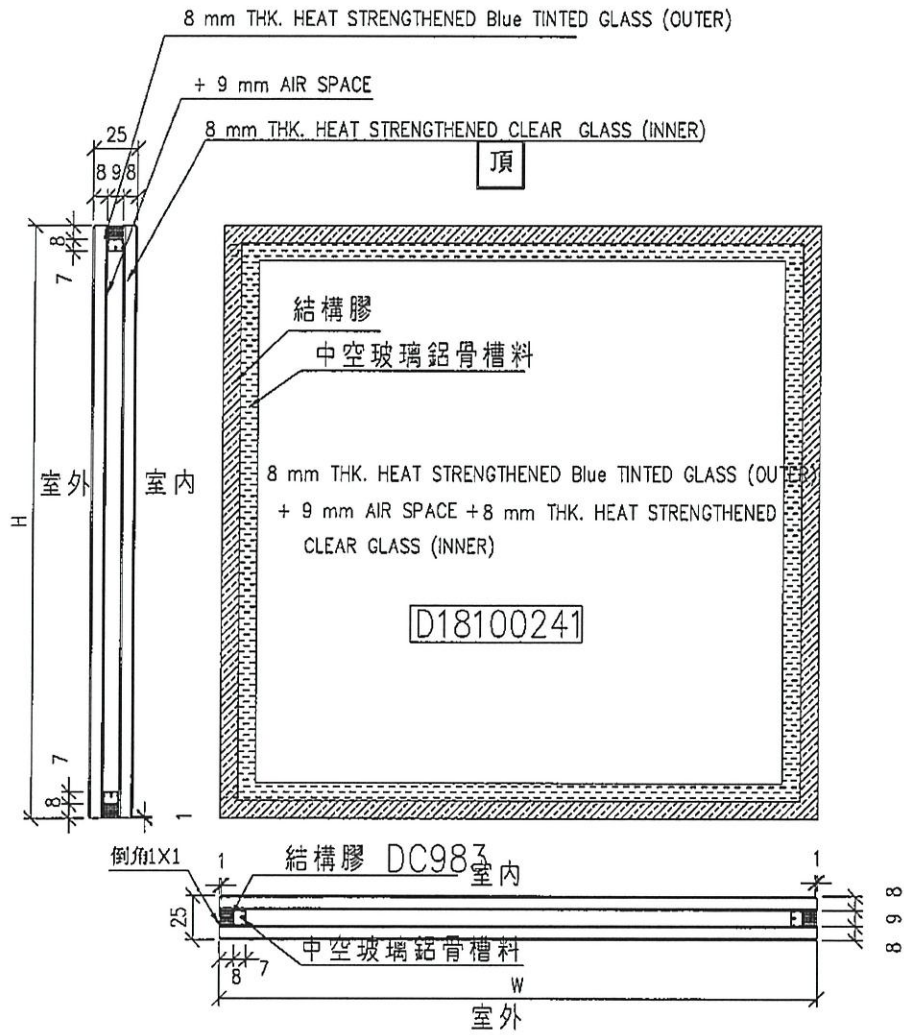

| | | | | | |
|-----|-----------------|----|-------|--------|---|
| 工程號 | J-837 | 地盤 | 觀塘裕民坊 | 附 件 | ② |
| 名稱 | 玻璃加工圖 | | 採用 | | |
| 材料 | | | 地盤 | | |
| 顏色 | 8 HS+9A+8HS中空玻璃 | | 工廠 | | |

EG-DWG4

| | | | | | | | |
|---|--|--|--|----|-----|-----------|----------|
|  美特鋁質有限公司 MIDI Aluminium Fabricator Ltd. | | | | 類別 | 物料號 | | |
| | | | | 制圖 | 陳俊樺 | 2019.8.23 | 圖號 G4 |
| 修改 | | | | 復核 | | | 數量 見BOM表 |
| 日期 | | | | 批准 | | | 位置 |

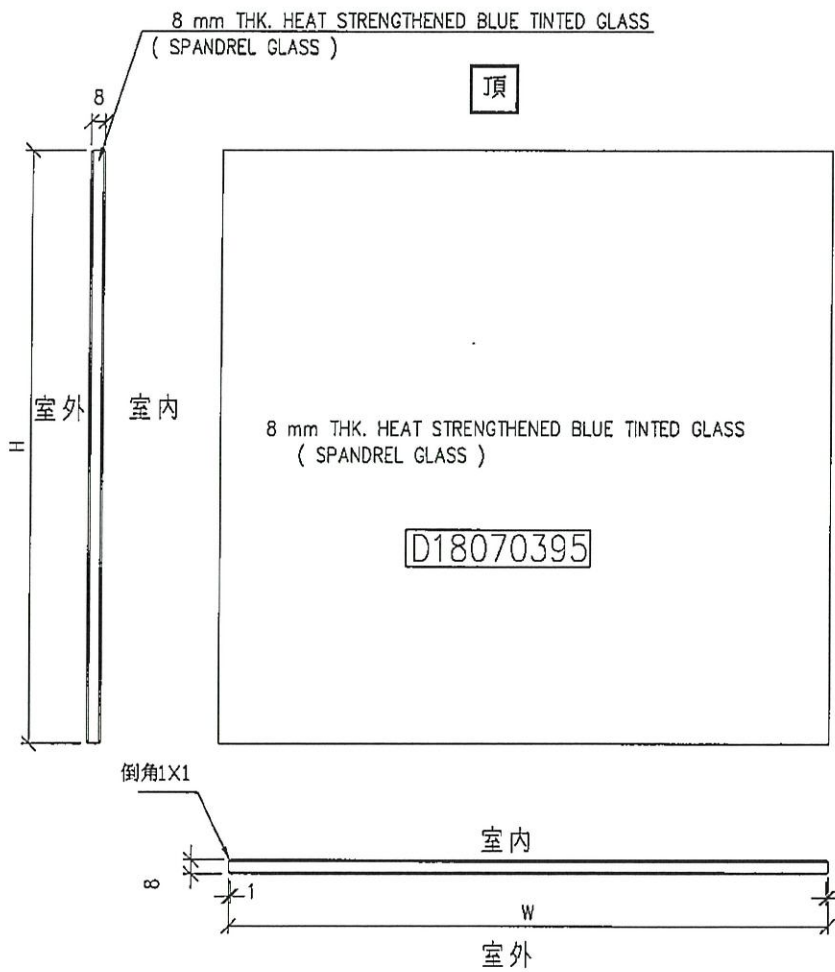

| | | | | | |
|-----|----------------------------------|----|-------|--------|---|
| 工程號 | J-837 | 地盤 | 觀塘裕民坊 | 附 件 | ④ |
| 名稱 | 玻璃加工圖 | | 採用 | | |
| 材料 | 8 mm THK. HEAT STRENGTHENED BLUE | | 地盤 | | |
| 顏色 | TINTED GLASS (SPANDREL GLASS) | | 工廠 | | |

| | | | | | | | |
|---|--|--|--|--------|-----------|-------|-------|
|  美特鋁質有限公司 MIDI Aluminium Fabricator Ltd. | | | | 類別 | 物料號 | | |
| | | | | 制圖 陳俊樺 | 2019.8.23 | 圖號 G5 | |
| 修改 | | | | 復核 | | 數量 | 見BOM表 |
| 日期 | | | | 批准 | | 位置 | |

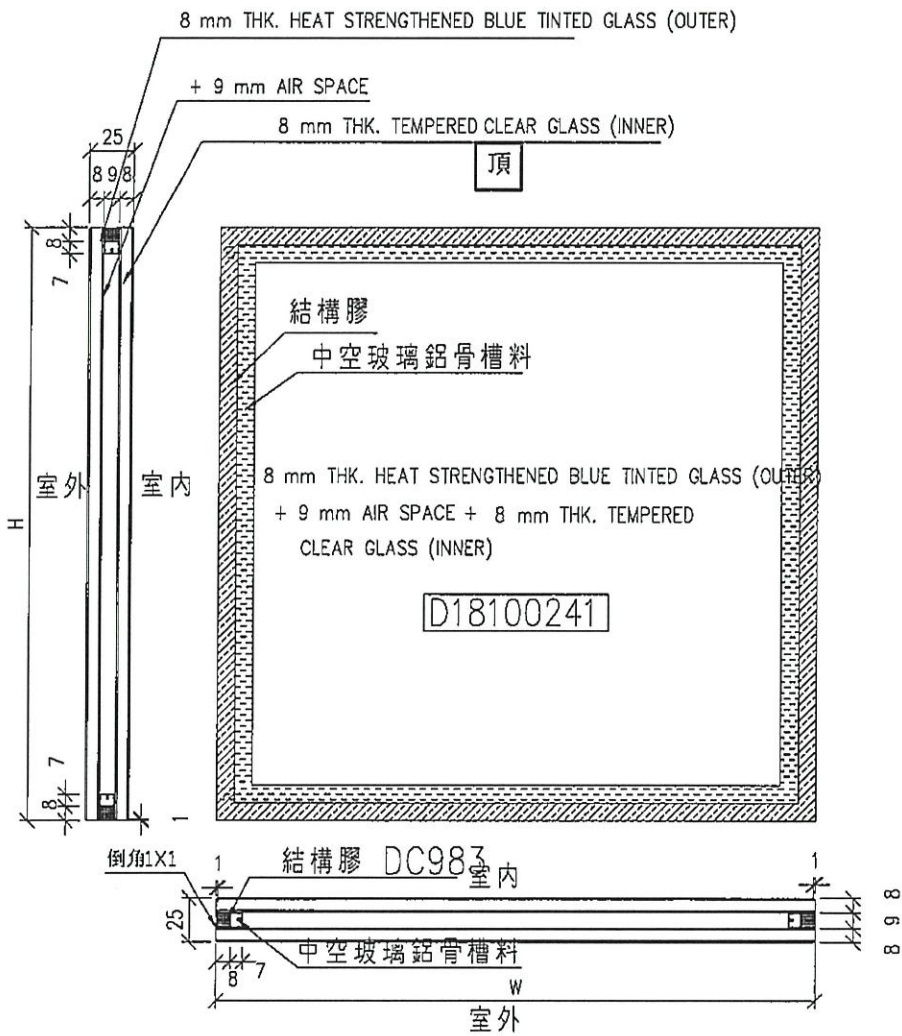

| | | | | | |
|-----|--------------------|----|-------|--------|---|
| 工程號 | J-837 | 地盤 | 觀塘裕民坊 | 附 件 | ⑤ |
| 名稱 | 玻璃加工圖 | | 採用 | | |
| 材料 | | 地盤 | | | |
| 顏色 | 8BLUE HS+9A+8T中空玻璃 | 工廠 | | | |

EG-DWG4

| | | | | | | | |
|---|--|--|--|----|-----|-----------|----------|
|  美特鋁質有限公司 MIDI Aluminium Fabricator Ltd. | | | | 類別 | 物料號 | | |
| | | | | 制圖 | 陳俊樺 | 2019.8.23 | 圖號 G6 |
| 修改 | | | | 復核 | | | 數量 見BOM表 |
| 日期 | | | | 批准 | | | 位置 |

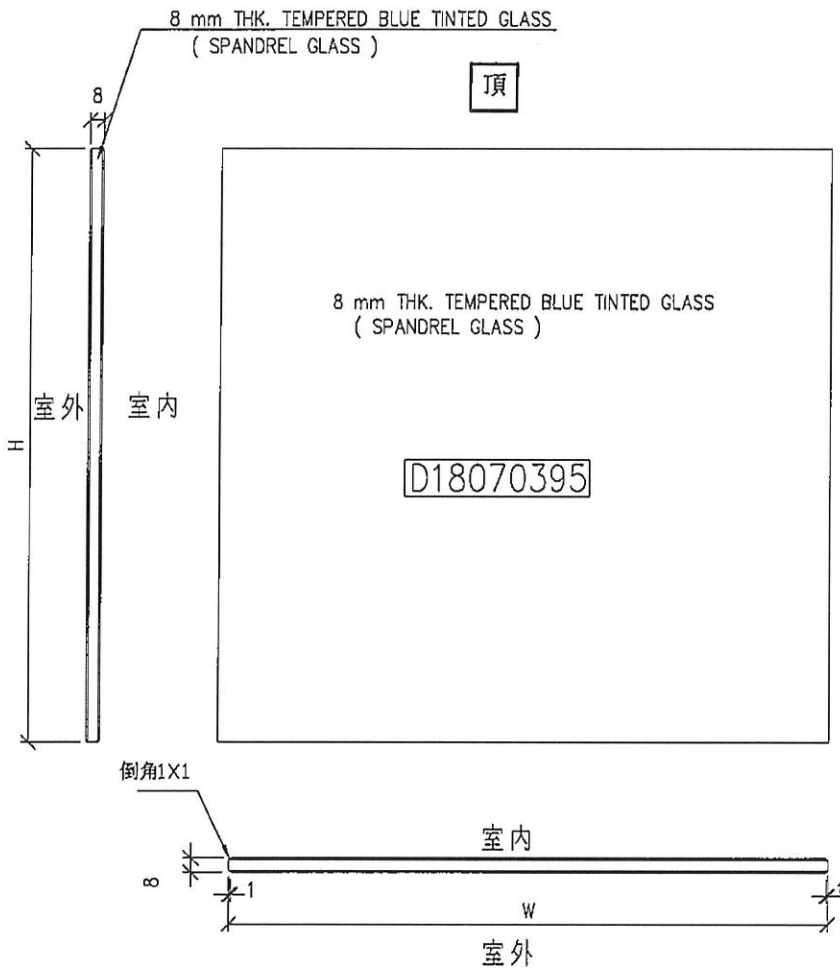

| | | | | | |
|-----|--------------------------------------|----|-------|--------|---|
| 工程號 | J-837 | 地盤 | 觀塘裕民坊 | 附 件 | <div style="border: 1px solid black; border-radius: 50%; width: 30px; height: 30px; display: flex; align-items: center; justify-content: center;">6</div> |
| 名稱 | 玻璃加工圖 | | 採用 | | |
| 材料 | 8 mm THK. TEMPERED BLUE TINTED GLASS | | 地盤 | | |
| 顏色 | (SPANDREL GLASS) | | 工廠 | | |

| | | | | | | | |
|--|--|--|--|--------|-----------|----|------------|
|  美特鋁質有限公司 MIDI Aluminium Fabricator Ltd. | | | | 類別 | 物料號 | 圖號 | LH-G(欄河玻璃) |
| 修改 | | | | 制圖 陳俊樺 | 2019.8.23 | 數量 | 見BOM表 |
| 日期 | | | | 復核 | | 位置 | |
| | | | | 批准 | | | |

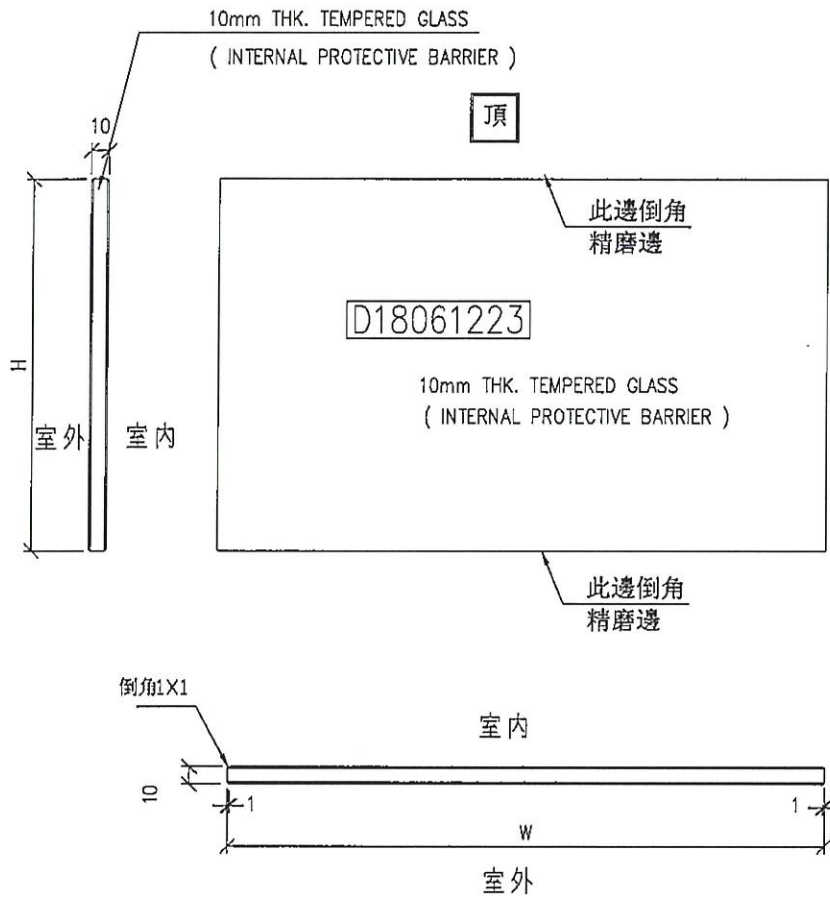

| | | | | | |
|-----|-------------------------------|----|-------|--------|---|
| 工程號 | J-837 | 地盤 | 觀塘裕民坊 | 附 件 | ⑦ |
| 名稱 | 玻璃加工圖 | | 採用 | | |
| 材料 | 10mm THK. TEMPERED GLASS | | 地盤 | | |
| 顏色 | (INTERNAL PROTECTIVE BARRIER) | | 工廠 | | |

EG-DWG4

| | | | | | | | |
|--|--|--|--|----|-----|-----------|----------|
|  美特鋁質有限公司 MIDI Aluminium Fabricator Ltd. | | | | 類別 | 物料號 | | |
| | | | | 制圖 | 陳俊樺 | 2019.8.28 | 圖號 G7 |
| 修改 | | | | 復核 | | | 數量 見BOM表 |
| 日期 | | | | 批准 | | | 位置 |

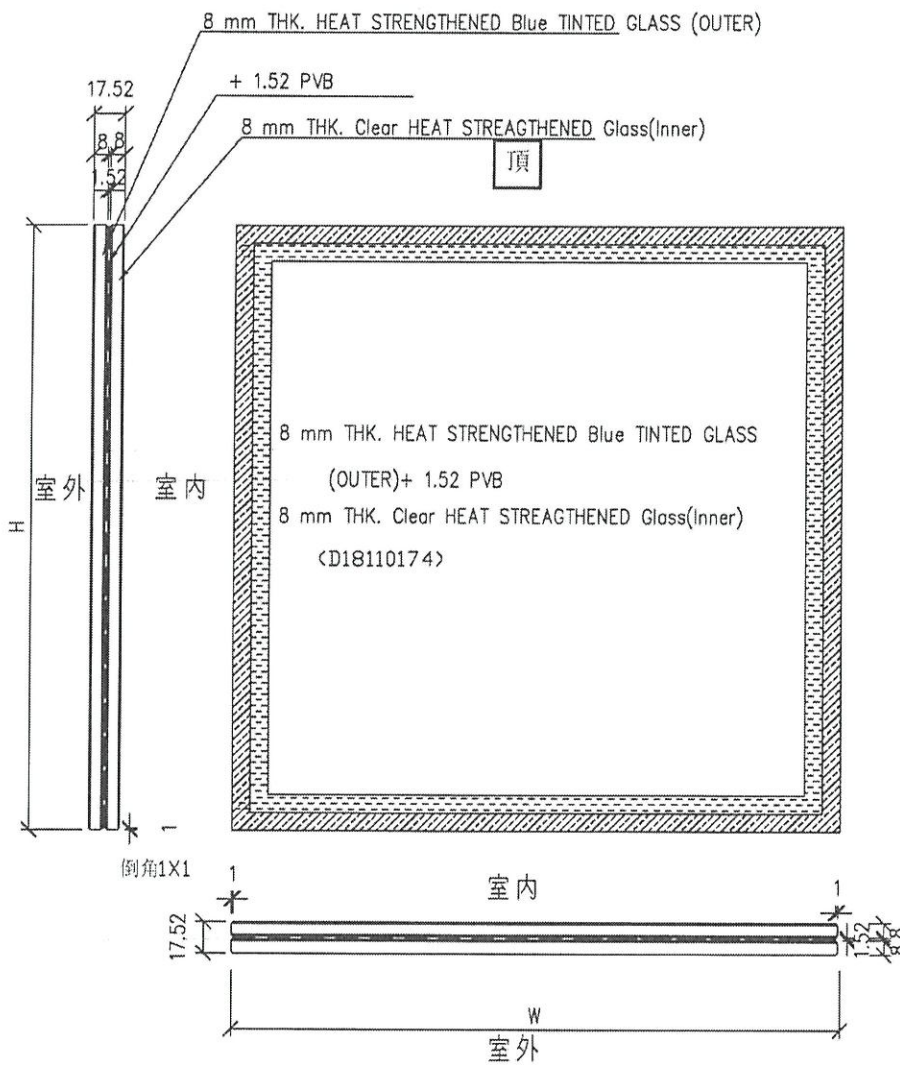

| | | | | | |
|-----|-------|----|-------|--------|---|
| 工程號 | J-837 | 地盤 | 觀塘裕民坊 | 附 件 | ⑦ |
| 名稱 | 玻璃加工圖 | | 採用 | | |
| 材料 | | | 地盤 | | |
| 顏色 | 見BOM表 | | 工廠 | | |

樣板玻璃位置圖

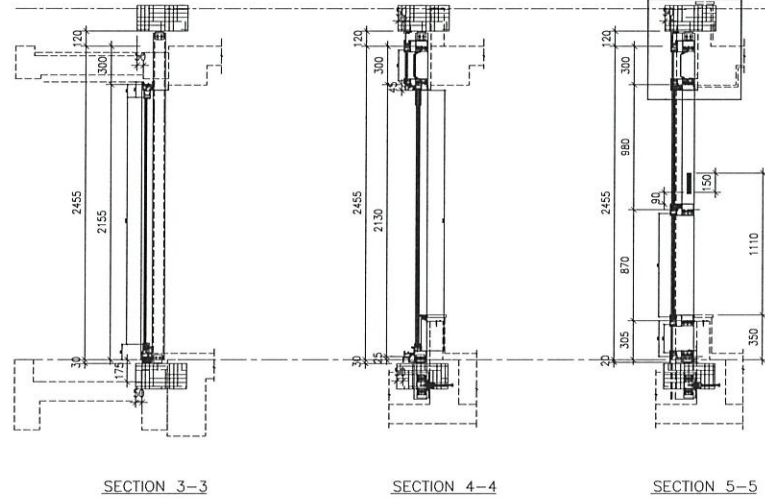
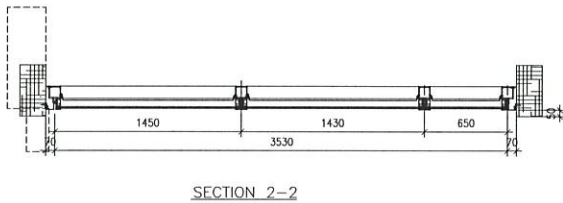
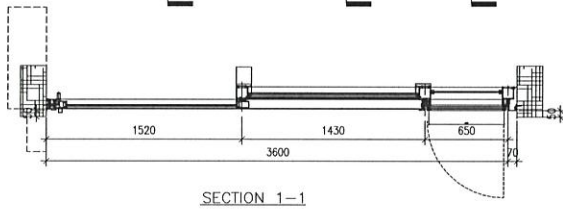
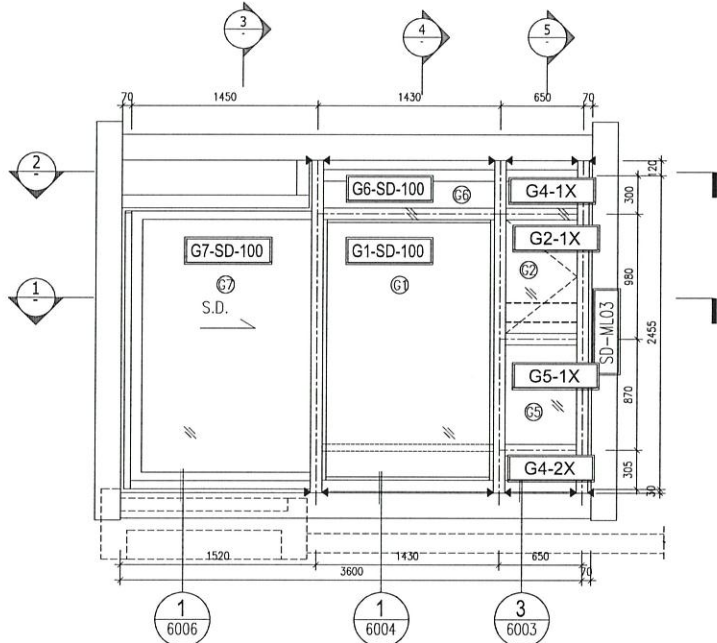

B.D. REF :

CLIENT :
 信和置業有限公司
 Sino Land Company Limited

ARCHITECT :
 WONG TUNG & PARTNERS LIMITED
 ARCHITECTS & PLANNERS

MAIN CONTRACTOR :
 CR Construction Company Limited

STRUCTURAL ENGINEER :
 AECOM

FACADE CONSULTANT:
 AECOM

NOTE :
 1. ALL DIMENSIONS ARE IN mm.
 2. ALL ELEVATIONS ARE VIEWED FROM OUTSIDE.
 3. ALL DIMENSIONS TO BE VERIFIED ON SITE BEFORE FABRICATION.

LEGEND :

- X1 --- DETAIL MARK NO.
- X001 --- REFER SHEET NO.
- 1. F.F.L. --- FINISHED FLOOR LEVEL.
- 2. S.F.L. --- STRUCTURAL FLOOR LEVEL.
- 3. (R) --- REVERSED DETAIL.
- G6 10mm THK. TEMPERED BLUE TINTED GLASS (OUTER)+ 9 mm AIR SPACE + 8 mm THK. TEMPERED CLEAR GLASS (INNER)
- G2 8 mm THK. HEAT STRENGTHENED TINTED GLASS(OUTER)+ 9mm AIR SPACE+8mm THK. HEAT STRENGTHENED CLEAR GLASS (INNER)
- G4 8mm THK. HEAT STRENGTHENED BLUE TINTED GLASS (SPANDREL GLASS)
- G5 8mm THK. HEAT STRENGTHENED BLUE TINTED GLASS (OUTER)+ 9mm AIR SPACE+8mm THK. TEMPERED CLEAR GLASS (INNER)
- G7 8mm THK. TEMPERED BLUE TINTED GLASS (SPANDREL GLASS)
- G3 8mm THK. HEAT STRENGTHENED TINTED GLASS(OUTER)+1.52PVB+8mm THK. HEAT STRENGTHENED CLEAR LAMINATED GLASS (INNER)

| NO. | DATE | REVISED | BY |
|-----|------|---------|----|
| | | | |

JOB NO. : J-837
 PROJECT :
 URA KWUN TONG TOWN CENTRE
 REDEVELOPMENT (AREA 2 & 3) AT
 NKIL 6514, KWUN TONG, KWLOON

TITLE :
 ELEVATION
 FOR CURTAIN WALL MUCKUP

DATE : 28-Apr-20 SCALE : 1:2
 DRAWN BY : CJM CHECKED BY : -

美特鋁質有限公司
 MIDI ALUMINIUM FABRICATOR LTD.
 Units 6-8, Sunroy Industrial Centre, 1/F
 610 Cha Kwo Ling Road, Kowloon
 Tel:23489211-4 Fax:(852)2727666
 DWG NO. : J999-MUK-04 REV. : -