

工程指示 / 要求簡箋(E.I.)

工程指示編號：EI/1942 / 20

修改版次：-

工程編號：J - 837

工程名稱：觀塘裕民坊

工程項目：幕牆 FD 門介腳用鋁片+短腳框

收件人：生統/永林/小羅

發件人：Eric Liu

日期：08/06/2020

要求提供 / 確認 事項：

- () 初步鋁料 B.M.
- () 加工拆圖，然後生產
- () 尺寸表
- () 正式鋁料 B.M.
- () 技術上資料 / 指示
- () 報價
- () 配件 B.M.
- () 樣辦或貨品說明書
- () 分判合約
- () 其他：_____

內容：

請按加工圖生產鋁片及短腳框送地盤

因現場部份 FD 門框腳高過波打石面，需介腳減短 10mm，

介腳後需裝短框腳，供膠條安裝用，

此鋁角片用作托框腳，以免日後有更換波打石時，連框腳打出

謝謝

請在 2020/ 06/ 11 前完成上列要求。

優先處理，星期五前出一批

附：2 頁加工圖，1 頁

以上項目為：

- 原合約工程包
- 原合約工程加 / 減賬
- 新工程報價

原因：-

分發東莞各部門：

- () 生產技術總監 連附件
- () 技術部 連附件
- () 生產部 連附件
- () 機械設計部 連附件
- () 採購部 連附件
- () 生產統籌部 連附件
- () 質檢部 連附件
- () 會計部 連附件
- () 報關組 連附件
- () 其他 楊榮輝 連附件

分發香港各部門：

- () 行政部 連附件
- () 會計部 連附件
- () 統籌部 連附件
- () 工程部地盤科文 連附件
- () 採購部 連附件
- () QS 部 連附件
- () 維修部 連附件
- () 其他 _____ 連附件

傳遞編號：

HK 1079 / 20

發件人簽署：

項目經理簽署：

(Handwritten signatures)

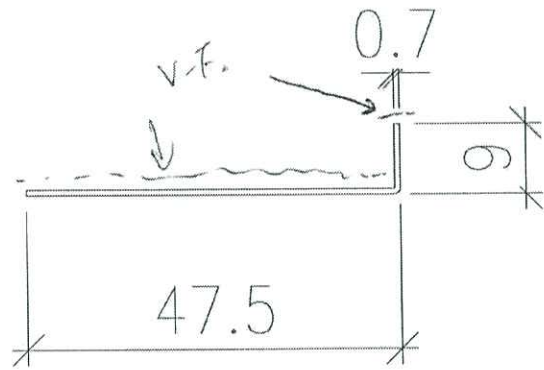

$L = 2000 \text{ mm}$

數量: ~~2支~~ 40支

材料: 0.7mm厚鋁板

料號: VCT843649F4L-3

圖號: 837-FDAP-01

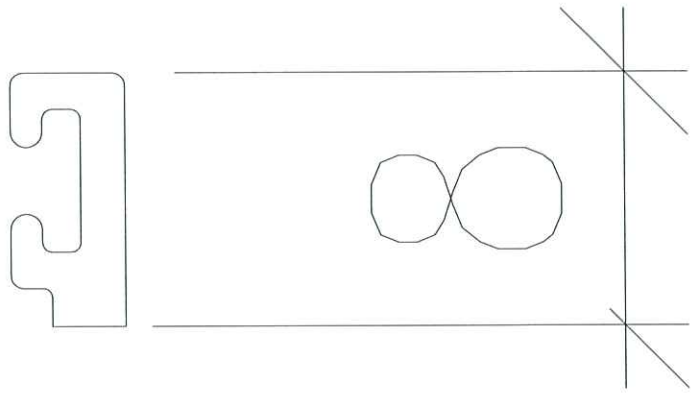

用含錫料製









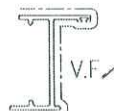
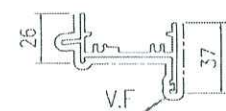
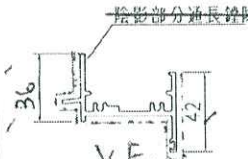
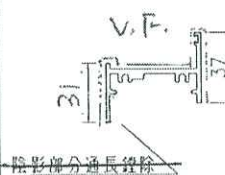
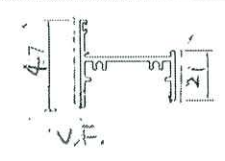
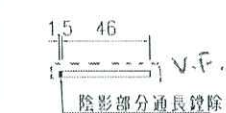
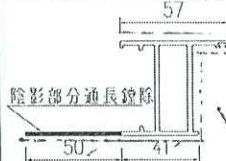
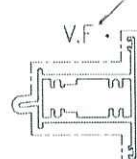
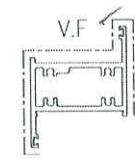
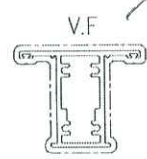
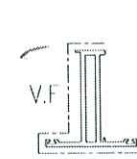
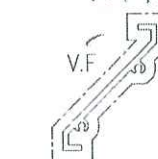

40件

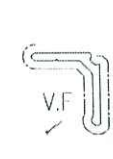
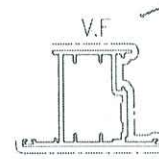
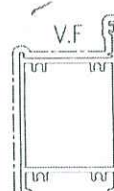
2000mm長

請見後頁給料圖給料款別腳蟻

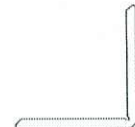
用此表標材, 盡量排選線料加工別膠

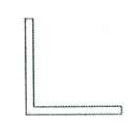
J-837後裝窗鋁料模圖

 <p>模號: X846370 名稱: 生邊企 合金狀態: 6063-T5 重量: 0.733KG/M V.F.: 144 mm</p>	 <p>模號: X846390 名稱: 生頂橫(獨立生窗/百葉) 合金狀態: 6063-T5 重量: 0.929KG/M V.F.: 163 mm</p>	 <p>模號: X846010 名稱: 生頂橫(FD門) 合金狀態: 6063-T6 重量: 1.028KG/M V.F.: 163 mm</p>	 <p>模號: X846400 名稱: 生底橫 合金狀態: 6063-T5 重量: 0.933KG/M V.F.: 184 mm</p>	 <p>模號: X846040 名稱: 梗底橫 合金狀態: 6063-T5 重量: 0.89KG/M V.F.: 72.39 mm</p>	 <p>模號: ME0002318 名稱: 47.5X3mm鋁巴 合金狀態: 6063-T5 重量: 0.386KG/M V.F.: 53.5 mm</p>	 <p>模號: X846130 名稱: FD門框企料 合金狀態: 6063-T6 重量: 1.577KG/M V.F.: 179 mm</p>		
 <p>模號: X846080 名稱: 上生下生中橫 合金狀態: 6063-T5 重量: 1.542KG/M V.F.: 276 mm</p>	 <p>模號: X846100 名稱: 上生下梗中橫 合金狀態: 6063-T5 重量: 1.443KG/M V.F.: 178 mm</p>	 <p>模號: X846090 名稱: 企工 合金狀態: 6063-T5 重量: 1.495KG/M V.F.: 260 mm</p>	 <p>模號: X846540 名稱: 窗玉料 合金狀態: 6063-T5 重量: 0.991KG/M V.F.: 148 mm</p>	 <p>模號: X843331 名稱: 百葉片 合金狀態: 6063-T5 重量: 0.896KG/M V.F.: 238.5 mm</p>	 <p>模號: X846070 名稱: 反拍線 合金狀態: 6063-T5 重量: 0.767KG/M V.F.: 50 mm</p>	 <p>模號: X846550 名稱: 玻璃線 合金狀態: 6063-T5 重量: 0.252KG/M V.F.: 44 mm</p>	 <p>模號: X844890 名稱: 擋角(百葉頂) 合金狀態: 6063-T5 重量: 0.186KG/M V.F.: 103mm</p>	 <p>模號: X846580 名稱: FD門玉 合金狀態: 6063-T6 重量: 1.466KG/M V.F.: 220 mm</p>
 <p>模號: X846670 名稱: FD門框底料 合金狀態: 6063-T6 重量: 1.851KG/M V.F.: 247 mm</p>	 <p>模號: X845351 名稱: FD門拉巴 合金狀態: 6063-T5 重量: 0.128KG/M V.F.: 24.63 mm</p>	 <p>模號: 14X3鋁巴 名稱: 拉巴 合金狀態: 6063-T5 重量: 0.114KG/M V.F.: 34 mm</p>	 <p>模號: X845451 名稱: 反拍線擋膠鋁角 合金狀態: 6063-T5 重量: 0.077KG/M V.F.: 0 mm</p>	 <p>模號: X84236 名稱: 窗玉碼 合金狀態: 6063-T5 重量: 1.509KG/M V.F.: 0 mm</p>	 <p>模號: ME000196L 名稱: 50*50*3鋁角 合金狀態: 6063-T5 重量: 0.789KG/M V.F.: 0 mm</p>	 <p>模號: PE0E10026 名稱: 50*50*4鋁角 合金狀態: 6063-T5 重量: 1.041KG/M V.F.: 0 mm</p>	 <p>模號: X845420 名稱: 壓板1 合金狀態: 6063-T5 重量: 0.314KG/M V.F.: 26.5 mm</p>	 <p>模號: X845430 名稱: 壓板2 合金狀態: 6063-T5 重量: 0.114KG/M V.F.: 21.3 mm</p>

(A)+(B)+(C) = X84535

16/10/18

75

