



工程指示 / 要求簡箋(E.I.)

工程指示編號：EI / 1774 / 20

修改版次：A

工程編號：J - 837

工程名稱：觀塘裕民坊

工程項目：幕牆 7F 加長企料 (T2) (6F 上 7F 位置)

收件人：生統 / 永林

發件人：Eric Liu

日期：08/05/2020

要求提供 / 確認 事項：

- |                                    |                                     |                               |
|------------------------------------|-------------------------------------|-------------------------------|
| <input type="checkbox"/> 初步鋁料 B.M. | <input type="checkbox"/> 加工拆圖，然後生產  | <input type="checkbox"/> 尺寸表  |
| <input type="checkbox"/> 正式鋁料 B.M. | <input type="checkbox"/> 技術上資料 / 指示 | <input type="checkbox"/> 報價   |
| <input type="checkbox"/> 配件 B.M.   | <input type="checkbox"/> 樣辦或貨品說明書   | <input type="checkbox"/> 分判合約 |
| <input type="checkbox"/> 其他：_____  |                                     |                               |

內容：

請按加工圖生產企料送地盤安裝

6樓上7樓位置，7樓用加長企料

原 EI1341 只出樣板房數量，未出大貨，此 EI 補回

A 版：廠通知 X85548,85547 欠料，先改用 X85550 代替

謝謝！

請在 2020 / 05 / 11 前完成上列要求。

附：4 頁加工圖

以上項目為：

- 原合約工程包                       原合約工程加 / 減賬                       新工程報價

原因：-

分發東莞各部門：

- ( ) 生產技術總監  連附件    ( ) 技術部  連附件 永林    ( ) 生產部  連附件    ( ) 機械設計部  連附件
- ( ) 採購部  連附件    ( ) 生產統籌部  連附件 梅
- ( ) 質檢部  連附件    ( ) 會計部  連附件    ( ) 報關組  連附件    ( ) 其他 楊榮輝  連附件

分發香港各部門：

- ( ) 行政部  連附件    ( ) 會計部  連附件    ( ) 統籌部  連附件    ( ) 工程部地盤科文  連附件
- ( ) 採購部  連附件    ( ) QS 部  連附件    ( ) 維修部  連附件    ( ) 其他 \_\_\_\_\_  連附件

傳遞編號：

HK 0787 / 20

發件人簽署：

項目經理簽署：



美特鋁質有限公司  
MIDI Aluminium Fabricator Ltd.

工程號 J-837 地盤 鐵塘裕民坊

| 序号 | 物料編號     | 數量 | 位置       | 樓層 |
|----|----------|----|----------|----|
| 01 | M4-F7-01 | 1  | T2CW-H-1 | 6F |
| 02 | M4-F7-01 | 1  | T2CW-G-2 | 6F |
| 03 | M4-F7-01 | 1  | T2CW-C-1 | 6F |
| 04 | M4-F7-01 | 2  | T2CW-A-1 | 6F |
| 05 | M4-F7-01 | 1  | T2CW-M-2 | 6F |
| 06 | M4-F7-01 | 1  | T2CW-M-1 | 6F |
| 07 | M4-F7-01 | 1  | T2CW-J-1 | 6F |

左SD生右SD梗

\*請用A3紙打印

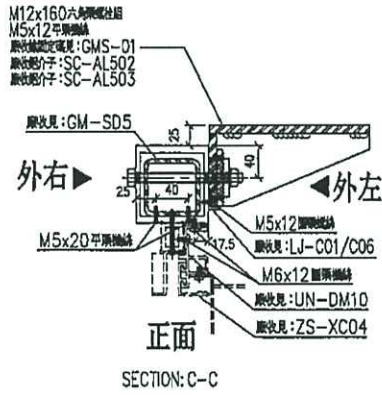
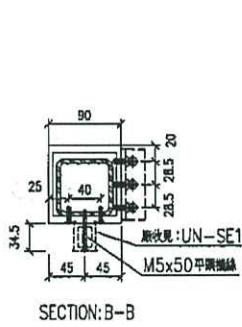
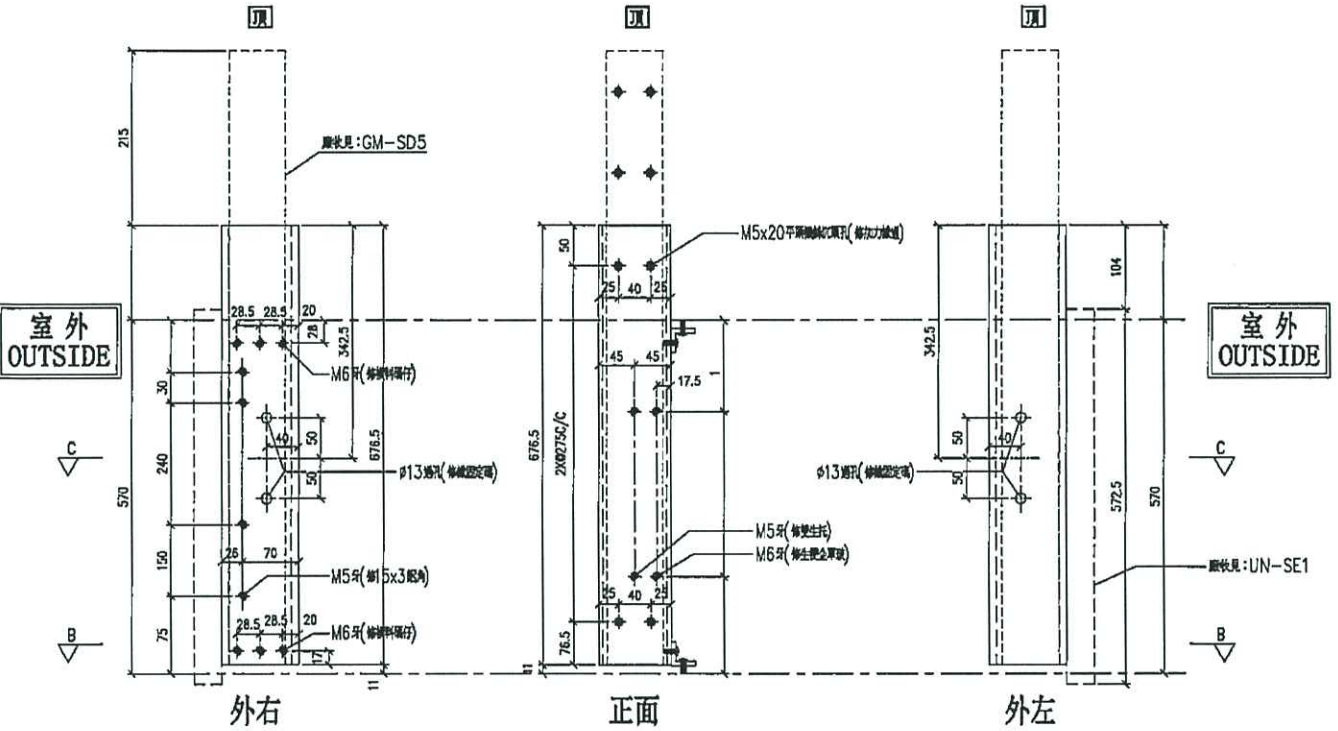

M12x160六角螺絲柱  
M5x12平頭螺絲  
廠收見: GMS-01  
廠收見: SC-AL502  
廠收見: SC-AL503

|    |                    |    |     |            |    |           |  |
|----|--------------------|----|-----|------------|----|-----------|--|
| 名稱 | SD中企(外凹)           | 制圖 | LHR | 2019.12.10 | 修改 | -         |  |
| 材料 | X85548 X85550      | 復核 | -   | -          | 日期 | -         |  |
| 顏色 | EC-DG-S332054 (3塗) | 批准 |     |            | 圖號 | T2-FAB301 |  |

| 序号 | 物料編號     | 數量 | 位置         | 樓層 |
|----|----------|----|------------|----|
| 01 | M4-F7-02 | 1  | T2CW-H-1   | 6F |
| 02 | M4-F7-02 | 2  | T2CW-F-1/2 | 6F |
| 03 | M4-F7-02 | 1  | T2CW-D-1   | 6F |
| 04 | M4-F7-02 | 1  | T2CW-L-2   | 6F |

左SD生右SD梗 \*請用A3紙打印

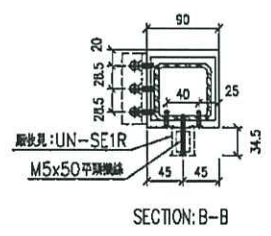
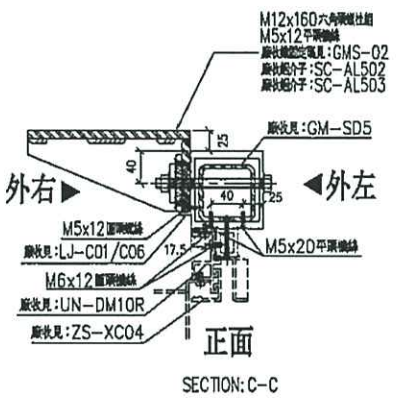
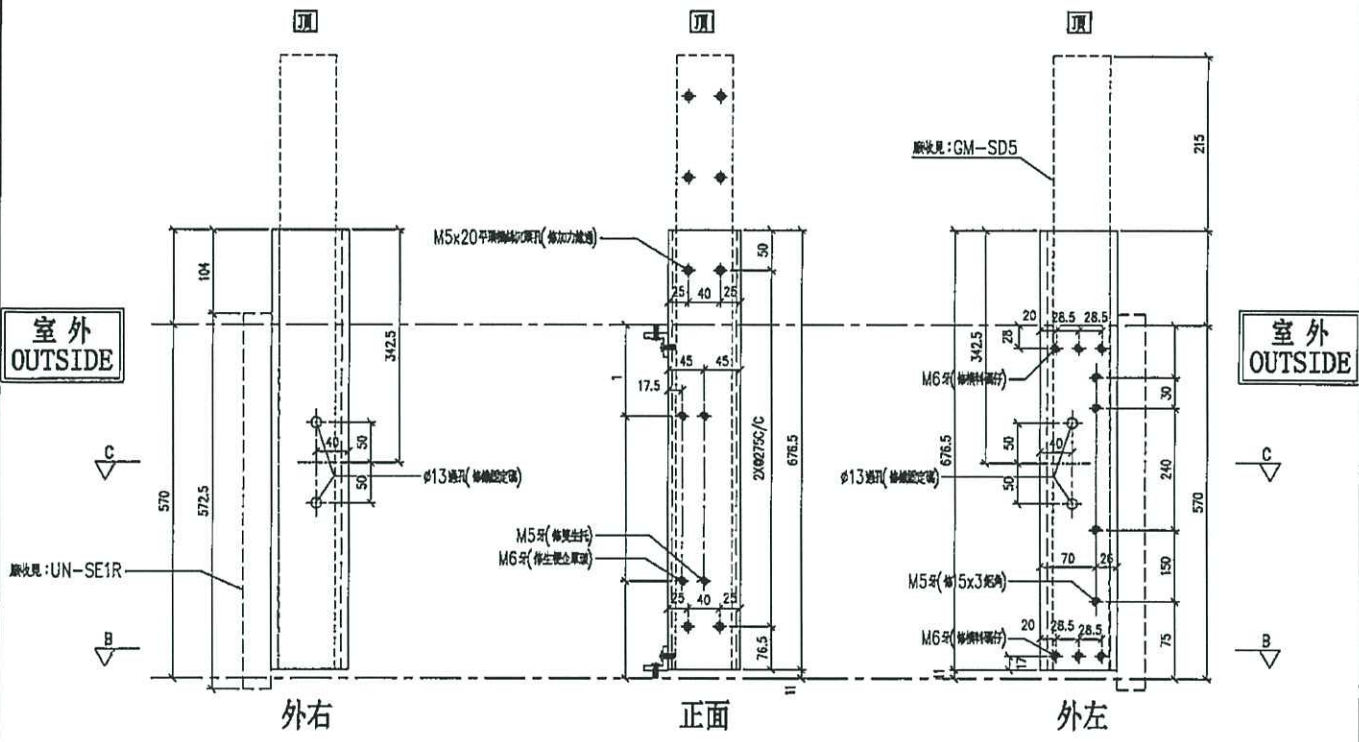

|    |                    |    |     |            |    |           |  |
|----|--------------------|----|-----|------------|----|-----------|--|
| 名稱 | SD中企(外凹)           | 制圖 | LHR | 2019.12.10 | 修改 | -         |  |
| 材料 | X85548 X85550      | 復核 | -   | -          | 日期 | -         |  |
| 顏色 | EC-DG-S332054 (3塗) | 批準 |     |            | 圖號 | T2-FAB302 |  |





美特鋁質有限公司  
MIDI Aluminium Fabricator Ltd.

工程號 J-837 地盤 觀塘裕民坊

| 序号 | 物料編號     | 數量 | 位置         | 樓層 |
|----|----------|----|------------|----|
| 01 | M3-F7-02 | 1  | T2CW-H-1   | 6F |
| 02 | M3-F7-02 | 2  | T2CW-F-1/2 | 6F |
| 03 | M3-F7-02 | 1  | T2CW-D-1   | 6F |
| 04 | M3-F7-02 | 1  | T2CW-L-2   | 6F |

左SD生右SD梗

\*請用A3紙打印

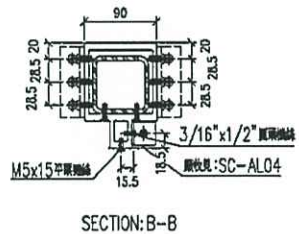
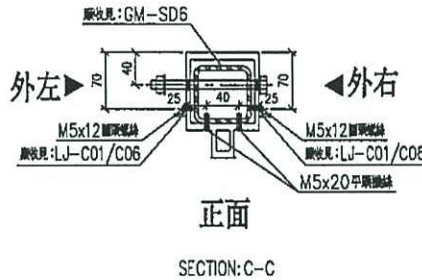
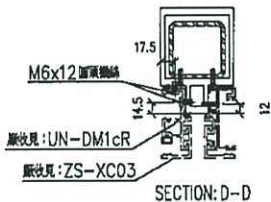
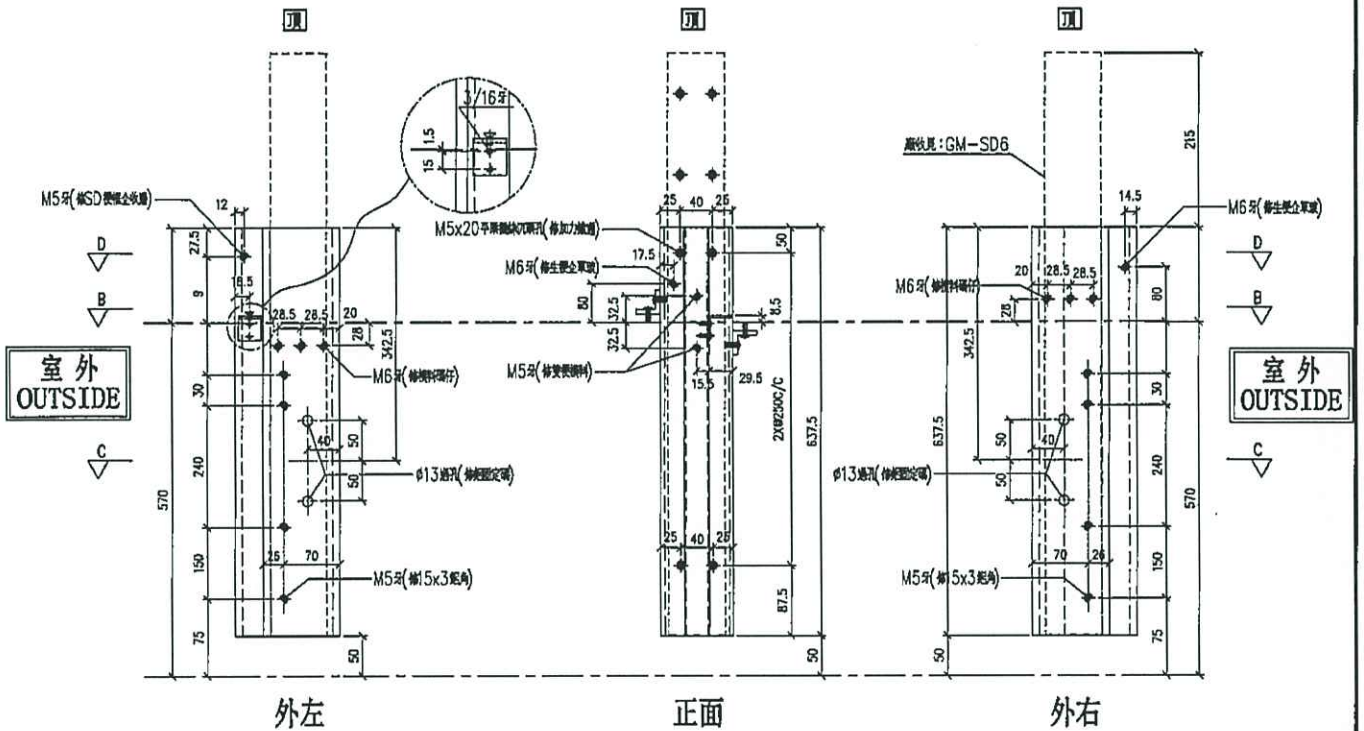

|    |                    |    |     |            |    |           |  |
|----|--------------------|----|-----|------------|----|-----------|--|
| 名稱 | 雙生企                | 制圖 | LHR | 2019.12.10 | 修改 | -         |  |
| 材料 | X85547 X85550      | 復核 | -   | -          | 日期 | -         |  |
| 顏色 | EC-DG-S332054 (3塗) | 批准 |     |            | 圖號 | T2-FAB304 |  |

# J-837 框架式幕牆鋁料模圖

(1)

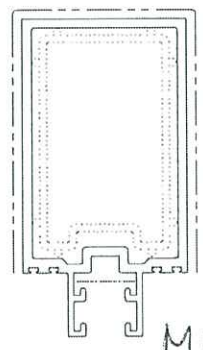

模號: X85545 ✓  
名稱: 雙梗企  
合金狀態: 6063-T6  
重量: 7.276 KG/M  
V.F.: 423.14mm

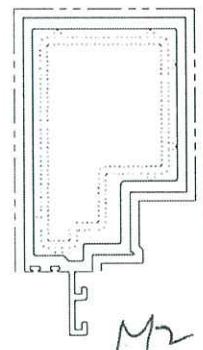

模號: X85546 ✓  
名稱: 生梗企  
合金狀態: 6063-T6  
重量: 6.936 KG/M  
V.F.: 425.36mm

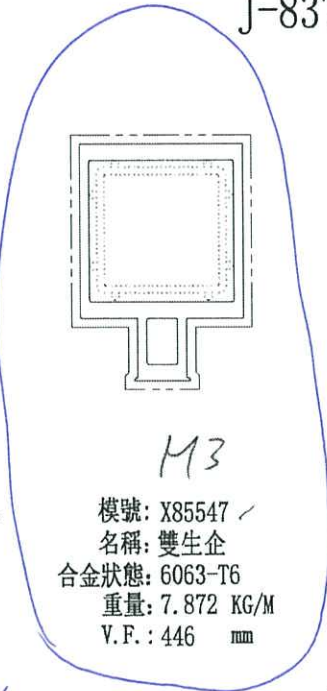

模號: X85547 ✓  
名稱: 雙生企  
合金狀態: 6063-T6  
重量: 7.872 KG/M  
V.F.: 446 mm

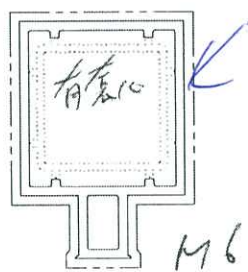

模號: X85550 ✓  
名稱: 雙生企1  
合金狀態: 6063-T6  
重量: 6.173 KG/M  
V.F.: 446 mm

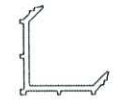

模號: X85596 ✓  
名稱: 轉角室內蓋托角  
合金狀態: 6063-T6  
重量: 0.855 KG/M  
V.F.: 0 mm



模號: X85597 ✓  
名稱: 轉角室內蓋  
合金狀態: 6063-T5  
重量: 0.366 KG/M  
V.F.: 89.97 mm

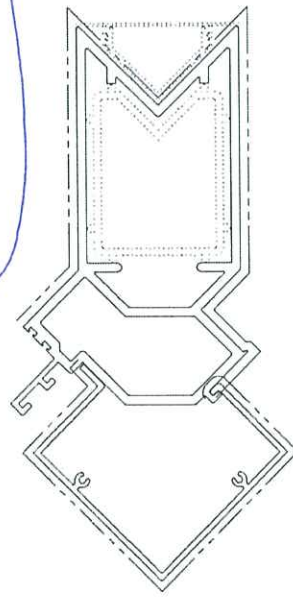

模號: X85569 ✓  
名稱: 轉角企外蓋  
合金狀態: 6063-T6  
重量: 2.805 KG/M  
V.F.: 320.49mm

MS  
模號: X85549 ✓  
名稱: 轉角企  
合金狀態: 6063-T6  
重量: 10.833KG/M  
V.F.: 660.89mm

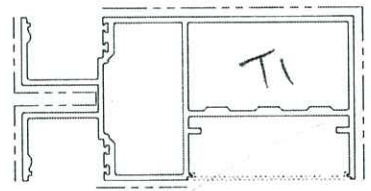

模號: X85552  
名稱: 雙梗橫料 (外凸)  
合金狀態: 6063-T6  
重量: 6.186 KG/M  
V.F.: 475 mm

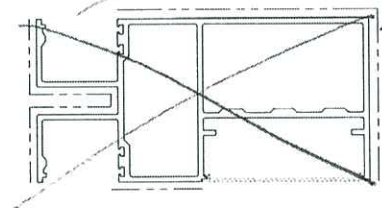

模號: X85605  
名稱: 雙梗橫料 (外平)  
合金狀態: 6063-T6  
重量: 6.185 KG/M  
V.F.: 481 mm

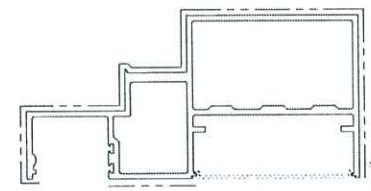

模號: X85553  
名稱: 生梗橫料  
合金狀態: 6063-T6  
重量: 5.335 KG/M  
V.F.: 431.8 mm

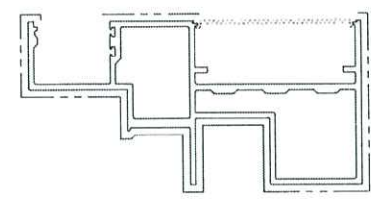

模號: X85555  
名稱: SD門頂橫 (雙玻)  
合金狀態: 6063-T6  
重量: 5.631 KG/M  
V.F.: 504.3 mm

用此料代替 X85547 X85548

# J-837 框架式幕牆鋁料模圖

(2)

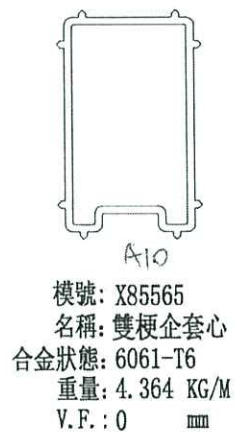
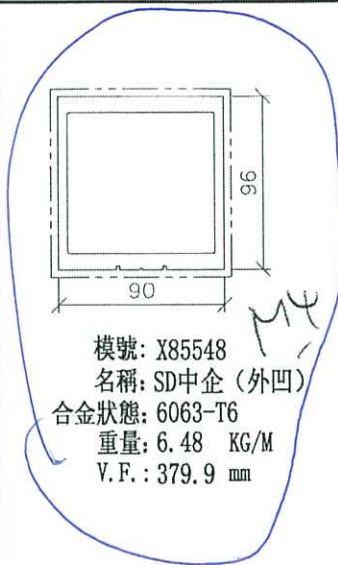

舊樣

舊樣