

工程指示 / 要求簡箋(E.I.)

工程指示編號：EI / 1491 / 20

修改版次：A

工程編號：J - 837

工程名稱：觀塘裕民坊

工程項目：幕牆 6/F 趟門大貨(T1-T5)

收件人：生統 / 永林

發件人：Eric Liu

日期：18/03/2020

要求提供 / 確認 事項：

- | | | |
|------------------------------------|-------------------------------------|-------------------------------|
| <input type="checkbox"/> 初步鋁料 B.M. | <input type="checkbox"/> 加工拆圖，然後生產 | <input type="checkbox"/> 尺寸表 |
| <input type="checkbox"/> 正式鋁料 B.M. | <input type="checkbox"/> 技術上資料 / 指示 | <input type="checkbox"/> 報價 |
| <input type="checkbox"/> 配件 B.M. | <input type="checkbox"/> 樣辦或貨品說明書 | <input type="checkbox"/> 分判合約 |
| <input type="checkbox"/> 其他：_____ | | |

內容：

請按加工圖生產背板送地盤安裝 (T1-T5,6F)

請留意: T2K 已在 EI1179 出單

T1J,T2B,E,T5M 已在 EI1253 出單

A 版: 拆圖有誤，前版雙趟門碰幕牆企料拆錯為 X85604，此版修改為碰幕牆企料 X85571
謝謝！

請在 2020 / 03 / 28 前完成上列要求。

附：4 頁圖登，34 頁加工圖

以上項目為：

- 原合約工程包 原合約工程加 / 減賬 新工程報價

原因：-

分發東莞各部門：

- () 生產技術總監 連附件 () 技術部 連附件 永林 () 生產部 連附件 () 機械設計部 連附件
 () 採購部 連附件 () 生產統籌部 連附件 梅
 () 質檢部 連附件 () 會計部 連附件 () 報關組 連附件 () 其他 楊榮輝 連附件

分發香港各部門：

- () 行政部 連附件 () 會計部 連附件 () 統籌部 連附件 () 工程部地盤科文 連附件
 () 採購部 連附件 () QS 部 連附件 () 維修部 連附件 () 其他 _____ 連附件

傳遞編號：

HK 0371 / 20

發件人簽署：

項目經理簽署：

Eric Liu
PPZ

圖則登記表 DRAWING REGISTER	
工程名稱 Project Title: J-837觀塘裕民坊	接收日期 Receiving Date (適用於客戶圖則)
T1/T2T/T3/T5座6F趟門框拆圖	
工程編號 Project No:	

分發予 Distributed To	發出日期 Issued Date
	年 20 月 01 日 17
	20 03
	12

圖則編號 Drg. No.	圖則名稱 Drawing Title	修訂編號 Revision No.	
T2CW/H-1左	趟門拆圖	1 - A	
T2CW/G-2右	趟門拆圖	2 - A	
T2CW/C-1	趟門拆圖	3 - A	
T2CW/A-1左	趟門拆圖	4 - A	
T2CW/A-1右	趟門拆圖	5 - A	
T2CW/M-2	趟門拆圖	6 - A	
T2CW/M-1	趟門拆圖	7 - A	
T2CW/J-1右	趟門拆圖	8 - A	
T1CW/L-2	趟門拆圖	9 - A	
T5CW/H-2	趟門拆圖	10 - A	
T5CW/H-1	趟門拆圖	11 - A	
T2CW/H-1右	趟門拆圖	12 - A	
T2CW/F-1	趟門拆圖	13 - A	
T2CW/D-1	趟門拆圖	14 - A	
T2CW/L-2右	趟門拆圖	15 - A	
T1CW/A-3	趟門拆圖	16 - A	
T1CW/A-2	趟門拆圖	17 - A	
T1CW/C-1左	趟門拆圖	18 - A	
T1CW/M-2	趟門拆圖	19 - A	
T1CW/M-1	趟門拆圖	20 - A	
T1CW/K-2	趟門拆圖	21 - A	
T1CW/H-2左	趟門拆圖	22 - A	
T1CW/H-2右	趟門拆圖	23 - A	
T3CW/J-2	趟門拆圖	24 - A	
T5CW/G-2	趟門拆圖	25 - A	
T2CW/G-2左	趟門拆圖	26 -	
T2CW/L-2左	趟門拆圖	27 -	
T2CW/J-1左	趟門拆圖	28 -	
T1CW/G-1左	趟門拆圖	29 -	

圖則登記表 DRAWING REGISTER									
工程名稱 Project Title: J-837觀塘裕民坊					接收日期 Receiving Date (適用於客戶圖則)				
T1/T2T/T3/T5座6F趟門框拆圖									
工程編號 Project No:									

分發予 Distributed To:					發出日期 Issued Date				
					年 20 20				
					月 01 03				
					日 17 12				

圖則編號 Drg. No.	圖則名稱 Drawing Title	修訂編號 Revision No.							
T1CW/F-2	趟門拆圖	30	-						
T1CW/E-1	趟門拆圖	31	-						
T1CW/D-1左	趟門拆圖	32	-						
T1CW/D-1右	趟門拆圖	33	-						
T1CW/B-2	趟門拆圖	34	-						
T1CW/B-1	趟門拆圖	35	-						
T3CW/E-1	趟門拆圖	36	-						
T3CW/A-1右	趟門拆圖	37	-						
T3CW/D-1左	趟門拆圖	38	-						
T3CW/G-1左	趟門拆圖	39	-						
T5CW/N-1	趟門拆圖	40	-						
T5CW/L-1	趟門拆圖	41	-						
T5CW/A-3	趟門拆圖	42	-						
T1CW/D-1中	趟門拆圖	43	-	A					
T1CW/C-1右	趟門拆圖	44	-						
T3CW/M-2	趟門拆圖	45	-						
T3CW/B-2左	趟門拆圖	46	-						
T3CW/B-2右	趟門拆圖	47	-						
T3CW/D-1右	趟門拆圖	48	-						
T3CW/G-1右	趟門拆圖	49	-						
T3CW/F-1	趟門拆圖	50	-						
T5CW/E-2	趟門拆圖	51	-						
T5CW/C-1左	趟門拆圖	52	-						
T5CW/C-1右	趟門拆圖	53	-						
T5CW/F-2	趟門拆圖	54	-						
T5CW/G-1	趟門拆圖	55	-						
T3CW/J-1	趟門拆圖	56	-						
T3CW/H-1	趟門拆圖	57	-	A					
TD-M01	SD框邊企X85604拆料圖	58	-						

圖則登記表 DRAWING REGISTER									
工程名稱 Project Title: J-837觀塘裕民坊					接收日期 Receiving Date (適用於客戶圖則)				
T1/T2T/T3/T5座6F趟門框拆圖									
工程編號 Project No:									

分發予 Distributed To					發出日期 Issued Date				
					年 月 日				
					20 20				
					01 03				
					17 12				

圖則編號 Drg. No.	圖則名稱 Drawing Title	修訂編號 Revision No.							
TD-M01R	SD框邊企X85604拆料圖	59							
TD-M01Ra	SD框邊企X85604拆料圖	60	-	A					
TD-M01a	SD框邊企X85604拆料圖	61		A					
TD-M02	SD梗框企邊X85571拆料圖	62	-	A					
TD-M02R	SD梗框企邊X85571拆料圖	63	-	A					
TD-M51	SD框頂橫X85581拆料圖	64							
TD-M51 (1)	數據表	65							
TD-M52	SD框底橫X85584拆料圖	66	-						
TD-M52 (1)	數據表	67							
TD-M52X	SD框底橫X85584拆料圖	68	-						
TD-M51a	SD框頂料附加料X85624拆料圖	69	-						
TD-M52a	SD框底料附加料X85623拆料圖	70	-						
TD-M52b	SD框底橫扣蓋X85622拆料圖	71	-						
TD-M51R	SD框頂橫X85581拆料圖	72	-						
TD-M51R (1)	數據表	73							
TD-M52R	SD框底橫X85584拆料圖	74	-						
TD-M52R (1)	數據表	75							
TD-M52RX	SD框底橫X85584拆料圖	76	-						
TD-M51aR	SD框頂料附加料X85624拆料圖	77	-						
TD-M52aR	SD框底料附加料X85623拆料圖	78	-						
TD-M52bR	SD框底橫扣蓋X85622拆料圖	79	-						
TD-M03R	SD框頂橫X85581拆料圖	80	-						
TD-M04R	SD框底橫X85584拆料圖	81	-						
TD-M03aR	SD框頂料附加料X85624拆料圖	82	-						
TD-M04aR	SD框底料附加料X85623拆料圖	83	-						
TD-M04bR	SD框底橫扣蓋X85622拆料圖	84	-						
TD-M03	SD框頂橫X85581拆料圖	85	-						
TD-M04	SD框底橫X85584拆料圖	86	-						
TD-M03a	SD框頂料附加料X85624拆料圖	87	-						

圖則登記表 DRAWING REGISTER										
工程名稱 Project Title: J-837觀塘裕民坊 T1/T2T/T3/T5座6F趟門框拆圖					年 月 日	接收日期 Receiving Date (適用於客戶圖則)				
工程編號 Project No:										
分發予 Distributed To										
發出日期 Issued Date					年 月 日	20	20			
						01	03			
						17	12			
圖則編號 Drg. No.	圖則名稱 Drawing Title		修訂編號 Revision No.							
TD-M04a	SD框底料附加料X85623拆料圖	88	-							
TD-M04b	SD框底橫扣蓋X85622拆料圖	89	-							
TD-M06	SD中柱勾企X85652拆料圖	90	-							
TD-M06R	SD中柱勾企X85652拆料圖	91	-							
TD-M07	SD梗企扣料X85627拆料圖	92	-	A						
TD-M08	SD梗企扣料X85627拆料圖	93	-							
TD-M10	SD梗框底橫X85574拆料圖	94	-							
TD-M11	SD平臺橫料X85572拆料圖	95	-							
TD-M12	SD平臺橫料扣蓋X85578拆料圖	96	-							
SD-AL100	防盜角拆圖	97	-							
SD-AL101	防盜角拆圖	98	-							
SD-AL102R	防盜角拆圖	99	-							
SD-AL101a	防壁角拆圖	100	-							
SD-AL03	角碼拆圖	101	-							
Z-A01	Z字碼拆圖	102	-							
SD-JT01	趟門膠條安裝位置圖	103	-							
TD-M14	玻璃扣蓋拆料圖			新增						
TD-N14R	玻璃扣蓋拆料圖			新增						

 美特鋁質 有限公司 MIDI Aluminium Fabricator Ltd.	工程號	J837	拆圖	LHR	2020.01.02
	地盤	觀塘裕民坊	復核	-	-
名稱	趟門拆圖	顏色	EC-DG-S332054 (3塗)	批准	-

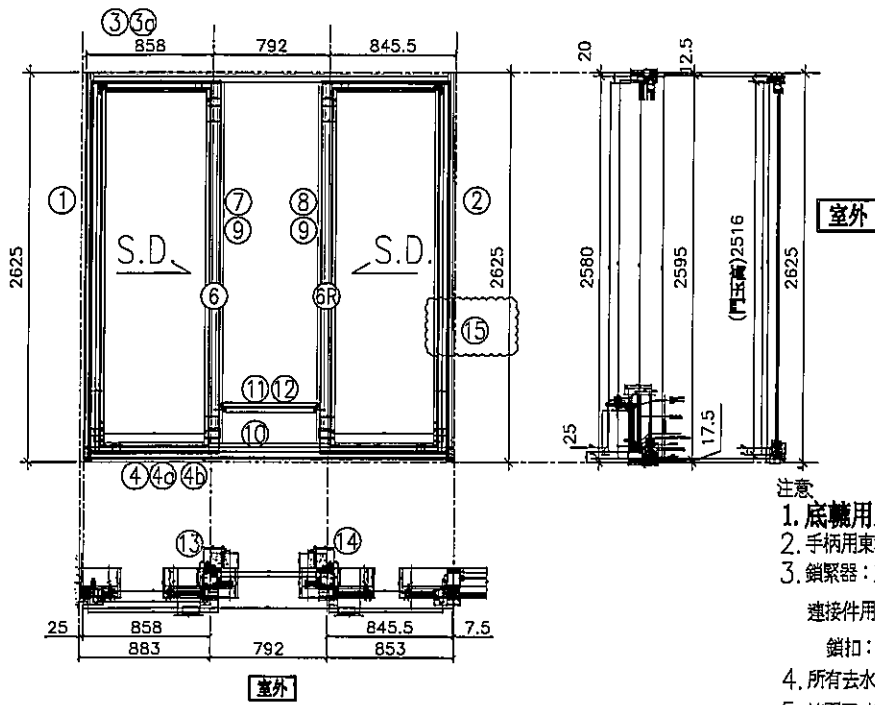

- 注意
1. 底軌用正源SRL2117E-2支/活動玉;
 2. 手柄用東城2026-001A (180度);
 3. 鎖緊器: 東城MG-002B, 2支/門玉
 連接件用: 東城MG-003, 1支/門玉
 鎖扣: 東城MG-004C, 2支/框企
 4. 所有去水孔需抹油
 5. 趟門玉玻璃線橫磁企

序號	料號	名稱	出荀	長度	支	加工說明	加工細則				
1	X85604	SD框牆邊企	避位	2625.0	1	TD-M01	頂留				mm
2	X85571	SD框邊企	避位	2595.0	1	TD-M01Ra	底留				mm
3	X85581	SD框頂橫	避位	2448.0	1	TD-M51	企料底部開避位				mm
3a	X85624	SD框頂橫附加料	避位	1042.5	1	TD-M51a	底橫料防水巴鋸去				mm
4	X85584	SD框底橫	避位	2448.0	1	TD-M52	安裝扣碼				
4a	X85623	SD框底橫附加料	避位	755.5	1	TD-M52a	安裝扣碼				
4b	X85622	SD框底橫扣蓋	避位	2408.0	1	TD-M52b	多點鎖芯型號:				
6	X85652	SD中柱勾企	避位	2460.0	1	TD-M06	手柄型號:				
6R	X85652	SD中柱勾企	避位	2460.0	1	TD-M06R	限位撐型號:				
7	X85627	SD梗企扣料	直口	2490.0	1	TD-M07	T窗最大的開度:				
8	X85627	SD梗企扣料	直口	2490.0	1	TD-M08	窗玉搭位數:				
9	X85626	SD梗企扣角線	直口	2436.0	2	直接開料					
10	X85574	SD梗框底	直口	702.0	1	TD-M10					
11	X85572	SD平台橫料	直口	641.0	1	TD-M11	門玉款	寬度(mm)	高度(mm)	隻/幅	撐長
12	X85578	SD平台橫扣蓋	直口	642.0	1	TD-M12	SD.L	879.0	2516.0	1	
13	X85586	SD中柱扣蓋	避位	2475.0	1	TD-M13	SD.R	879.0	2516.0	1	
14	X85586	SD中柱扣蓋	避位	2475.0	1	TD-M13R					
15	X85558	玻璃扣蓋(企)	直口	2571.0	1	TD-M14	ED				
趟門玉用料表											
1	X85608	SD光企	避位	2516.0	1	SD-M01	大圖版次		本圖版	A	
2	X85582	SD勾企料	避位	2516.0	1	SD-M02			日期	2020.03.11	
3	X85585	SD玉頂橫	避位	739.0	1	SD-M03	窗号	寬度(W)	高度(H)	數量	樓層
4	X85583	SD玉底橫	避位	739.0	1	SD-M04	T2CW/H-1左	2528.0	2625.0	1	6F
5	X85608	SD光企	避位	2516.0	1	SD-M01R					
6	X85582	SD勾企料	避位	2516.0	1	SD-M02R					
7	X85585	SD玉頂橫	避位	739.0	1	SD-M03R					
8	X85583	SD玉底橫	避位	739.0	1	SD-M04R					
9	X85621	SD玉橫玻璃線/頂	直口	679.0	2	直接開料					
10	X85621	SD玉橫玻璃線/底	避位	679.0	2	SD-M06	圖號	T2CW / H-1左			



美特鋁質 有限公司
MIDI Aluminium Fabricator Ltd.

工程號	J837	拆圖	LHR	2020.01.02	
地盤	觀塘裕民坊	復核	-	-	
名稱	趟門拆圖	顏色	EC-DG-S332054 (3邊)	批准	-

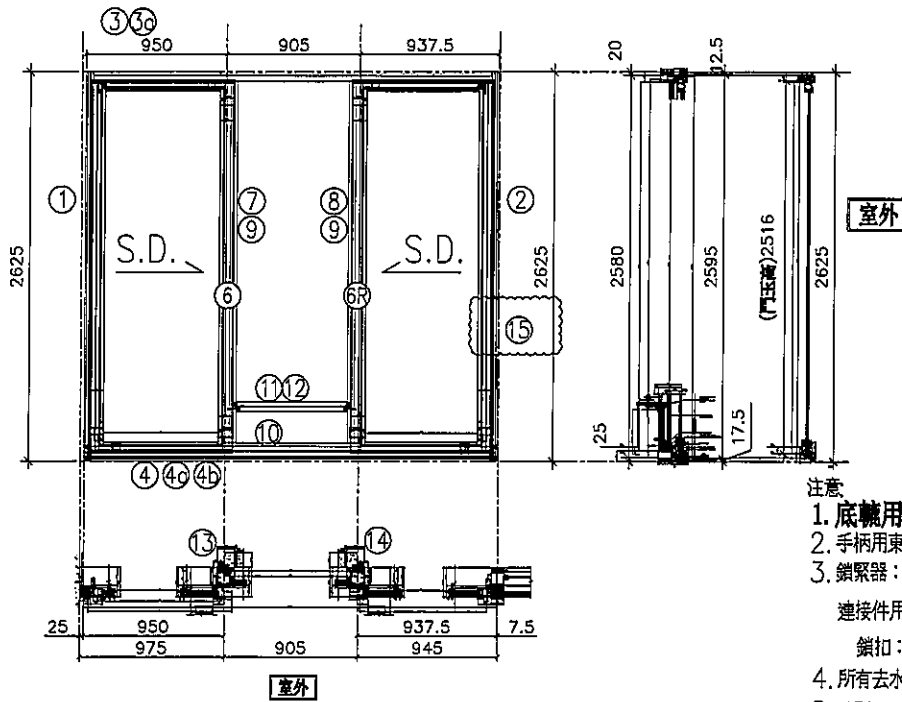

- 注意
1. 底輪用正源SRL2117B-2支/活動玉;
 2. 手柄用東城2026-001A (180度);
 3. 鎖緊器: 東城MG-002B, 2支/門玉
連接件用: 東城MG-003, 1支/門玉
鎖扣: 東城MG-004C, 2支/樞企
 4. 所有去水孔需抹油
 5. 趟門玉玻璃線橫碰企;

序號	料號	名稱	出苟	長度	支	加工說明	加工細則				
1	X85604	SD框牆邊企	避位	2625.0	1	TD-M01	頂留				mm
2	X85571	SD框邊企	避位	2595.0	1	TD-M01Ra	底留				mm
3	X85581	SD框頂橫	避位	2745.0	1	TD-M51	企料底部開避位				mm
3a	X85624	SD框頂橫附加料	避位	1242.5	1	TD-M51a	底橫料防水巴鋸去				mm
4	X85584	SD框底橫	避位	2745.0	1	TD-M52	安裝扣碼				
4a	X85623	SD框底橫附加料	避位	847.5	1	TD-M52a	安裝扣碼				
4b	X85622	SD框底橫扣蓋	避位	2705.0	1	TD-M52b	多點鎖芯型號:				
6	X85652	SD中柱勾企	避位	2460.0	1	TD-M06	手柄型號:				
6R	X85652	SD中柱勾企	避位	2460.0	1	TD-M06R	限位撐型號:				
7	X85627	SD梗企扣料	直口	2490.0	1	TD-M07	T窗最大的開度:				
8	X85627	SD梗企扣料	直口	2490.0	1	TD-M08	窗玉搭位數:				
9	X85626	SD梗企扣角線	直口	2436.0	2	直接開料					
10	X85574	SD梗框底	直口	815.0	1	TD-M10					
11	X85572	SD平台橫料	直口	754.0	1	TD-M11	門玉款	寬度(mm)	高度(mm)	隻/幅	撐長
12	X85578	SD平台橫扣蓋	直口	755.0	1	TD-M12	SD.L	971.0	2516.0	1	
13	X85586	SD中柱扣蓋	避位	2475.0	1	TD-M13	SD.R	971.0	2516.0	1	
14	X85586	SD中柱扣蓋	避位	2475.0	1	TD-M13R					
15	X85558	玻璃扣蓋(企)	直口	2571.0	1	TD-M14					
趟門玉用料表											
1	X85608	SD光企	避位	2516.0	1	SD-M01					
2	X85582	SD勾企料	避位	2516.0	1	SD-M02					
3	X85585	SD玉頂橫	避位	831.0	1	SD-M03	T5CW/D-1	2825.0	2625.0	1	6F
4	X85583	SD玉底橫	避位	831.0	1	SD-M04	T5CW/F-1	2825.0	2625.0	1	6F
5	X85608	SD光企	避位	2516.0	1	SD-M01R	窗号	寬度(W)	高度(H)	數量	樓層
6	X85582	SD勾企料	避位	2516.0	1	SD-M02R	T2CW/G-2右	2825.0	2625.0	1	6F
7	X85585	SD玉頂橫	避位	831.0	1	SD-M03R	T1CW/L-1	2825.0	2625.0	1	6F
8	X85583	SD玉底橫	避位	831.0	1	SD-M04R	T3CW/L-1	2825.0	2625.0	1	6F
9	X85621	SD玉橫玻璃線/頂	直口	771.0	2	直接開料	T3CW/C-1	2825.0	2625.0	1	6F
10	X85621	SD玉橫玻璃線/底	避位	771.0	2	SD-M06	圖號	T2CW/G-2右			

 美特鋁質 有限公司 MIDI Aluminium Fabricator Ltd.	工程號	J837	拆圖	LHR	2020.01.02
	地盤	觀塘裕民坊	復核	-	-
名稱	趟門拆圖	顏色	EC-DG-S332054 (3塗)	批准	-

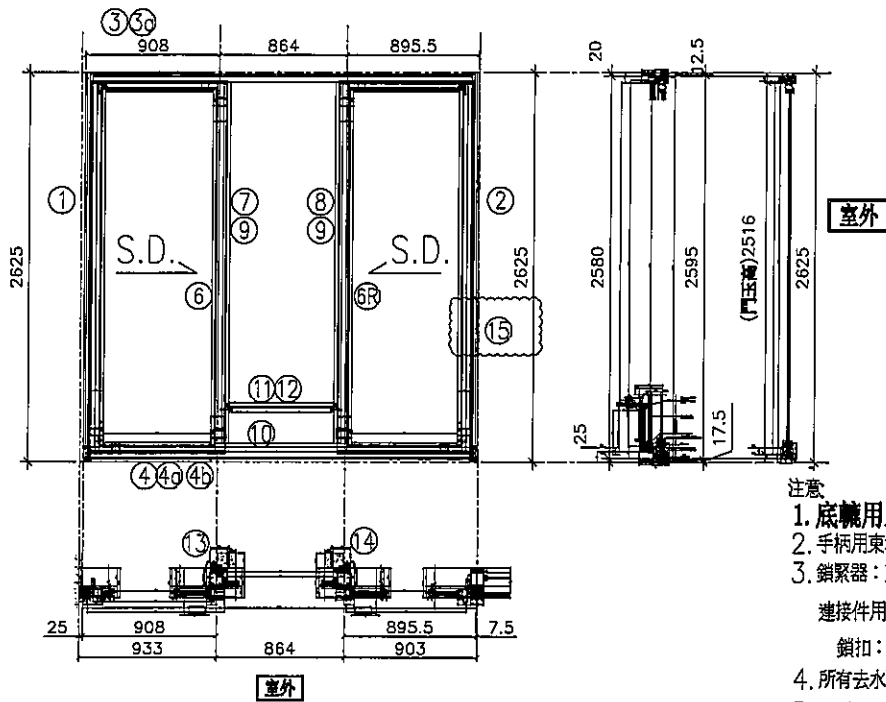

- 注意
1. 底軌用正源SRL2117E-2支/活動玉;
 2. 手柄用東城2026-001A (180度);
 3. 鎖緊器: 東城MG-002B, 2支/門玉
連接件用: 東城MG-003, 1支/門玉
鎖扣: 東城MG-004C, 2支/框企
 4. 所有去水孔需抹油
 5. 趟門玉玻璃線橫碰企;

序號	料號	名稱	出苟	長度	支	加工說明	加工細則				
1	X85604	SD框牆邊企	避位	2625.0	1	TD-M01	頂留				mm
2	X85571	SD框邊企	避位	2595.0	1	TD-M01Ra	底留				mm
3	X85581	SD框頂橫	避位	2620.0	1	TD-M51	企料底部開避位				mm
3a	X85624	SD框頂橫附加料	避位	1242.5	1	TD-M51a	底橫料防水巴鋸去				mm
4	X85584	SD框底橫	避位	2620.0	1	TD-M52	安裝扣碼				
4a	X85623	SD框底橫附加料	避位	805.5	1	TD-M52a	安裝扣碼				
4b	X85622	SD框底橫扣蓋	避位	2580.0	1	TD-M52b	多點鎖芯型號:				
6	X85652	SD中柱勾企	避位	2460.0	1	TD-M06	手柄型號:				
6R	X85652	SD中柱勾企	避位	2460.0	1	TD-M06R	限位撐型號:				
7	X85627	SD梗企扣料	直口	2490.0	1	TD-M07	T窗最大的開度:				
8	X85627	SD梗企扣料	直口	2490.0	1	TD-M08	窗玉搭位數:				
9	X85626	SD梗企扣角線	直口	2436.0	2	直接開料					
10	X85574	SD梗框底	直口	774.0	1	TD-M10					
11	X85572	SD平台橫料	直口	713.0	1	TD-M11	門玉款	寬度(mm)	高度(mm)	隻/幅	撐長
12	X85578	SD平台橫扣蓋	直口	714.0	1	TD-M12	SD.L	929.0	2516.0	1	
13	X85586	SD中柱扣蓋	避位	2475.0	1	TD-M13	SD.R	929.0	2516.0	1	
14	X85586	SD中柱扣蓋	避位	2475.0	1	TD-M13R					
15	X85558	玻璃扣蓋(企)	直口	2571.0	1	TD-M14					
趟門玉用料表											
1	X85608	SD光企	避位	2516.0	1	SD-M01					
2	X85582	SD勾企料	避位	2516.0	1	SD-M02					
3	X85585	SD玉頂橫	避位	789.0	1	SD-M03	大圖版次		本圖版	A	
4	X85583	SD玉底橫	避位	789.0	1	SD-M04			日期	2020.03.11	
5	X85608	SD光企	避位	2516.0	1	SD-M01R	窗号	寬度(W)	高度(H)	數量	樓層
6	X85582	SD勾企料	避位	2516.0	1	SD-M02R	T2CW/C-1	2700.0	2625.0	1	6F
7	X85585	SD玉頂橫	避位	789.0	1	SD-M03R					
8	X85583	SD玉底橫	避位	789.0	1	SD-M04R					
9	X85621	SD玉橫玻璃線/頂	直口	729.0	2	直接開料					
10	X85621	SD玉橫玻璃線/底	避位	729.0	2	SD-M06	圖號	T2CW/C-1			

 美特鋁質 有限公司 MIDI Aluminium Fabricator Ltd.	工程號	J837	拆圖	LHR	2020.01.02
	地盤	觀塘裕民坊	復核	-	-
名稱	趟門拆圖	顏色	EC-DG-S332054 (3塗)	批准	-

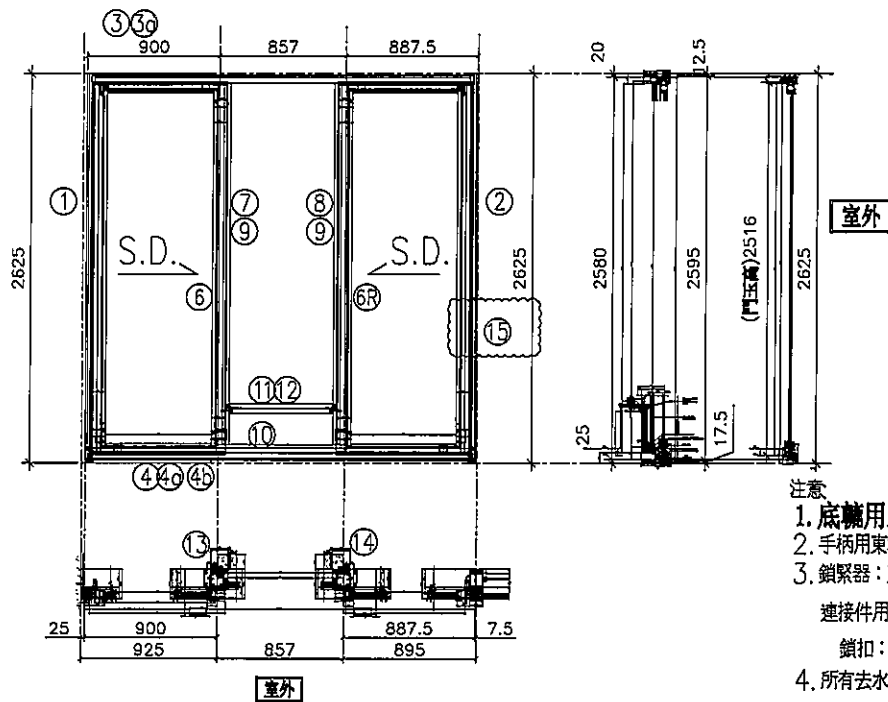

- 注意
1. 底輪用正源SRL2117E-2支/活動玉;
 2. 手柄用東城2026-001A (180度);
 3. 鎖緊器: 東城MG-002B, 2支/門玉
 連接件用: 東城MG-003, 1支/門玉
 鎖扣: 東城MG-004C, 2支/樞企
 4. 所有去水孔需抹油
 5. 趟門玉玻璃線橫碰企;

序號	料號	名稱	出苟	長度	支	加工說明	加工細則				
1	X85604	SD框牆邊企	避位	2625.0	1	TD-M01	頂留				mm
2	X85571	SD框邊企	避位	2595.0	1	TD-M01Ra	底留				mm
3	X85581	SD框頂橫	避位	2597.0	1	TD-M51	企料底部開避位				mm
3a	X85624	SD框頂橫附加料	避位	992.5	1	TD-M51a	底橫料防水巴鋸去				mm
4	X85584	SD框底橫	避位	2597.0	1	TD-M52	安裝扣碼				
4a	X85623	SD框底橫附加料	避位	797.5	1	TD-M52a	安裝扣碼				
4b	X85622	SD框底橫扣蓋	避位	2557.0	1	TD-M52b	多點鎖芯型號:				
6	X85652	SD中柱勾企	避位	2460.0	1	TD-M06	手柄型號:				
6R	X85652	SD中柱勾企	避位	2460.0	1	TD-M06R	限位撐型號:				
7	X85627	SD梗企扣料	直口	2490.0	1	TD-M07	T窗最大的開度:				
8	X85627	SD梗企扣料	直口	2490.0	1	TD-M08	窗玉搭位數:				
9	X85626	SD梗企扣角線	直口	2436.0	2	直接開料					
10	X85574	SD梗框底	直口	767.0	1	TD-M10					
11	X85572	SD平台橫料	直口	706.0	1	TD-M11	門玉款	寬度(mm)	高度(mm)	隻/幅	撐長
12	X85578	SD平台橫扣蓋	直口	707.0	1	TD-M12	SD.L	921.0	2516.0	1	
13	X85586	SD中柱扣蓋	避位	2475.0	1	TD-M13	SD.R	921.0	2516.0	1	
14	X85586	SD中柱扣蓋	避位	2475.0	1	TD-M13R					
15	X85558	玻璃扣蓋(企)	直口	2571.0	1	TD-M14					
趟門玉用料表											
1	X85608	SD光企	避位	2516.0	1	SD-M01	大圖版次		本圖版	A	
2	X85582	SD勾企料	避位	2516.0	1	SD-M02			日期	2020.03.11	
3	X85585	SD玉頂橫	避位	781.0	1	SD-M03	窗号	寬度(W)	高度(H)	數量	樓層
4	X85583	SD玉底橫	避位	781.0	1	SD-M04	T2CW/A-1左	2677.0	2625.0	1	6F
5	X85608	SD光企	避位	2516.0	1	SD-M01R					
6	X85582	SD勾企料	避位	2516.0	1	SD-M02R					
7	X85585	SD玉頂橫	避位	781.0	1	SD-M03R					
8	X85583	SD玉底橫	避位	781.0	1	SD-M04R					
9	X85621	SD玉橫玻璃線/頂	直口	721.0	2	直接開料					
10	X85621	SD玉橫玻璃線/底	避位	721.0	2	SD-M06	圖號	T2CW/A-1左			



美特鋁質 有限公司
MIDI Aluminium Fabricator Ltd.

工程號	J837	拆圖	LHR	2020.01.02
地盤	觀塘裕民坊	復核	-	-
名稱	趟門拆圖	批准	-	-
顏色	EC-DG-S332054 (3塗)			

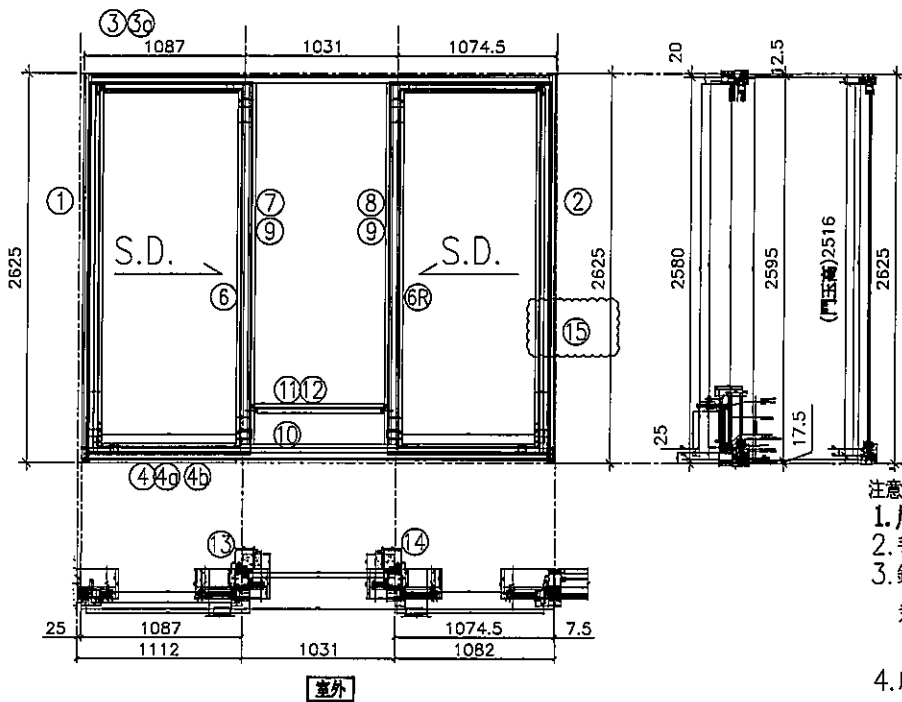

- 注意:
1. 底軌用正源SRL2117B-2支/活動玉;
 2. 手柄用東城2026-001A (180度);
 3. 鎖緊器: 東城MG-002B, 2支/門玉
連接件用: 東城MG-003, 1支/門玉
鎖扣: 東城MG-004C, 2支/樞企
 4. 所有去水孔需抹油
 5. 趟門玉玻璃線橫碰企;

序號	料號	名稱	出苟	長度	支	加工說明	加工細則				
1	X85604	SD框牆邊企	避位	2625.0	1	TD-M01	頂留				mm
2	X85571	SD框邊企	避位	2595.0	1	TD-M01Ra	底留				mm
3	X85581	SD框頂橫	避位	3145.0	1	TD-M51	企料底部開避位				mm
3a	X85624	SD框頂橫附加料	避位	1392.5	1	TD-M51a	底橫料防水巴鋸去				mm
4	X85584	SD框底橫	避位	3145.0	1	TD-M52	安裝扣碼				
4a	X85623	SD框底橫附加料	避位	984.5	1	TD-M52a	安裝扣碼				
4b	X85622	SD框底橫扣蓋	避位	3105.0	1	TD-M52b	多點鎖芯型號:				
6	X85652	SD中柱勾企	避位	2460.0	1	TD-M06	手柄型號:				
6R	X85652	SD中柱勾企	避位	2460.0	1	TD-M06R	限位撐型號:				
7	X85627	SD梗企扣料	直口	2490.0	1	TD-M07	T窗最大的開度:				
8	X85627	SD梗企扣料	直口	2490.0	1	TD-M08	窗玉搭位數:				
9	X85626	SD梗企扣角線	直口	2436.0	2	直接開料					
10	X85574	SD梗框底	直口	941.0	1	TD-M10					
11	X85572	SD平台橫料	直口	880.0	1	TD-M11	門玉款	寬度(mm)	高度(mm)	隻/幅	撐長
12	X85578	SD平台橫扣蓋	直口	881.0	1	TD-M12	SD.L	1108.0	2516.0	1	
13	X85586	SD中柱扣蓋	避位	2475.0	1	TD-M13	SD.R	1108.0	2516.0	1	
14	X85586	SD中柱扣蓋	避位	2475.0	1	TD-M13R					
15	X85558	玻璃扣蓋(企)	直口	2571.0	1	TD-M14					
趟門玉用料表											
1	X85608	SD光企	避位	2516.0	1	SD-M01					
2	X85582	SD勾企料	避位	2516.0	1	SD-M02					
3	X85585	SD玉頂橫	避位	968.0	1	SD-M03	大圖版次		本圖版	A	
4	X85583	SD玉底橫	避位	968.0	1	SD-M04			日期	2020.03.11	
5	X85608	SD光企	避位	2516.0	1	SD-M01R	窗号	寬度(W)	高度(H)	數量	樓層
6	X85582	SD勾企料	避位	2516.0	1	SD-M02R	T2CW/A-1右	3225.0	2625.0	1	6F
7	X85585	SD玉頂橫	避位	968.0	1	SD-M03R					
8	X85583	SD玉底橫	避位	968.0	1	SD-M04R					
9	X85621	SD玉橫玻璃線/頂	直口	908.0	2	直接開料					
10	X85621	SD玉橫玻璃線/底	避位	908.0	2	SD-M06	圖號	T2CW/A-1右			

 美特鋁質 有限公司 MIDI Aluminium Fabricator Ltd.	工程號	J837	拆圖	LHR	2020.01.02
	地 盤	觀塘裕民坊	復核	-	-
名稱	趟門拆圖	顏 色	EC-DG-S332054 (3塗)	批准	-

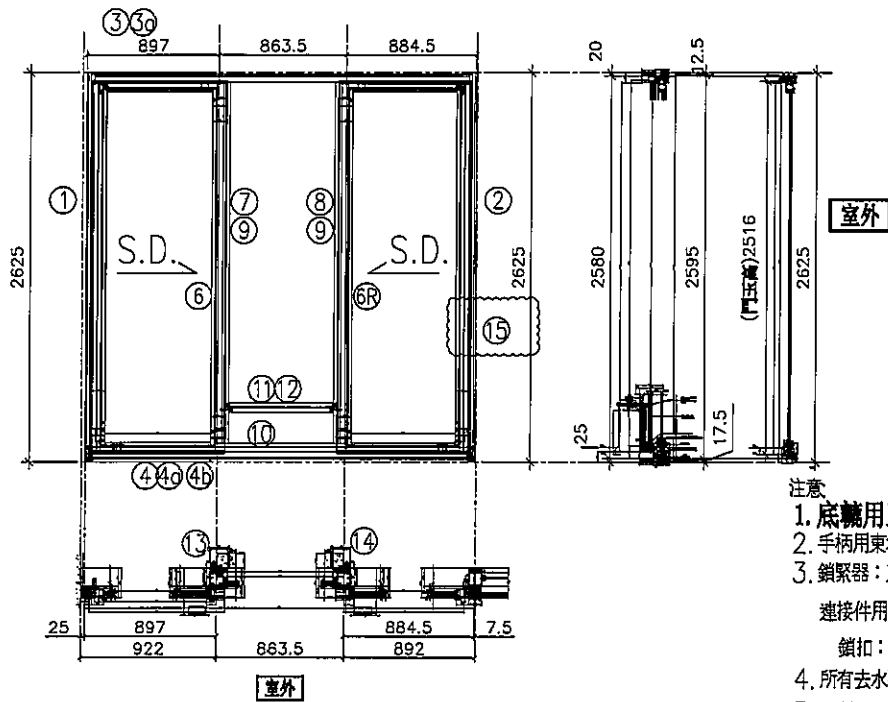

- 注意
1. 底軌用正源SRL2117B-2支/活動玉;
 2. 手柄用東城2026-001A (180度);
 3. 鎖緊器: 東城MG-002B, 2支/門玉
連接件用: 東城MG-003, 1支/門玉
鎖扣: 東城MG-004C, 2支/框企
 4. 所有去水孔需抹油
 5. 趟門玉玻璃線橫企;

序號	料號	名稱	出苟	長度	支	加工說明	加工細則				
1	X85604	SD框牆邊企	避位	2625.0	1	TD-M01	頂留				mm
2	X85571	SD框邊企	避位	2595.0	1	TD-M01Ra	底留				mm
3	X85581	SD框頂橫	避位	2597.5	1	TD-M51	企料底部開避位				mm
3a	X85624	SD框頂橫附加料	避位	992.5	1	TD-M51a	底橫料防水巴鋸去				mm
4	X85584	SD框底橫	避位	2597.5	1	TD-M52	安裝扣碼				
4a	X85623	SD框底橫附加料	避位	794.5	1	TD-M52a	安裝扣碼				
4b	X85622	SD框底橫扣蓋	避位	2557.5	1	TD-M52b	多點鎖芯型號:				
6	X85652	SD中柱勾企	避位	2460.0	1	TD-M06	手柄型號:				
6R	X85652	SD中柱勾企	避位	2460.0	1	TD-M06R	限位撐型號:				
7	X85627	SD梗企扣料	直口	2490.0	1	TD-M07	T窗最大的開度:				
8	X85627	SD梗企扣料	直口	2490.0	1	TD-M08	窗玉搭位數:				
9	X85626	SD梗企扣角線	直口	2436.0	2	直接開料					
10	X85574	SD梗框底	直口	773.5	1	TD-M10					
11	X85572	SD平台橫料	直口	712.5	1	TD-M11	門玉款	寬度(mm)	高度(mm)	隻/幅	撐長
12	X85578	SD平台橫扣蓋	直口	713.5	1	TD-M12	SD.L	918.0	2516.0	1	
13	X85586	SD中柱扣蓋	避位	2475.0	1	TD-M13	SD.R	918.0	2516.0	1	
14	X85586	SD中柱扣蓋	避位	2475.0	1	TD-M13R					
15	X85558	玻璃扣蓋(企)	直口	2571.0	1	TD-M14					
趟門玉用料表											
1	X85608	SD光企	避位	2516.0	1	SD-M01	大圖版次		本圖版	A	
2	X85582	SD勾企料	避位	2516.0	1	SD-M02			日期	2020.03.11	
3	X85585	SD玉頂橫	避位	778.0	1	SD-M03	窗号	寬度(W)	高度(H)	數量	樓層
4	X85583	SD玉底橫	避位	778.0	1	SD-M04	T2CW/M-2	2677.5	2625.0	1	6F
5	X85608	SD光企	避位	2516.0	1	SD-M01R					
6	X85582	SD勾企料	避位	2516.0	1	SD-M02R					
7	X85585	SD玉頂橫	避位	778.0	1	SD-M03R					
8	X85583	SD玉底橫	避位	778.0	1	SD-M04R					
9	X85621	SD玉橫玻璃線/頂	直口	718.0	2	直接開料					
10	X85621	SD玉橫玻璃線/底	避位	718.0	2	SD-M06	圖號	T2CW/M-2			



美特鋁質 有限公司
MIDI Aluminium Fabricator Ltd.

工程號	J837	拆圖	LHR	2020.01.02	
地盤	觀塘裕民坊	復核	-	-	
名稱	趟門拆圖	顏色	EC-DG-S332054 (3邊)	批准	-

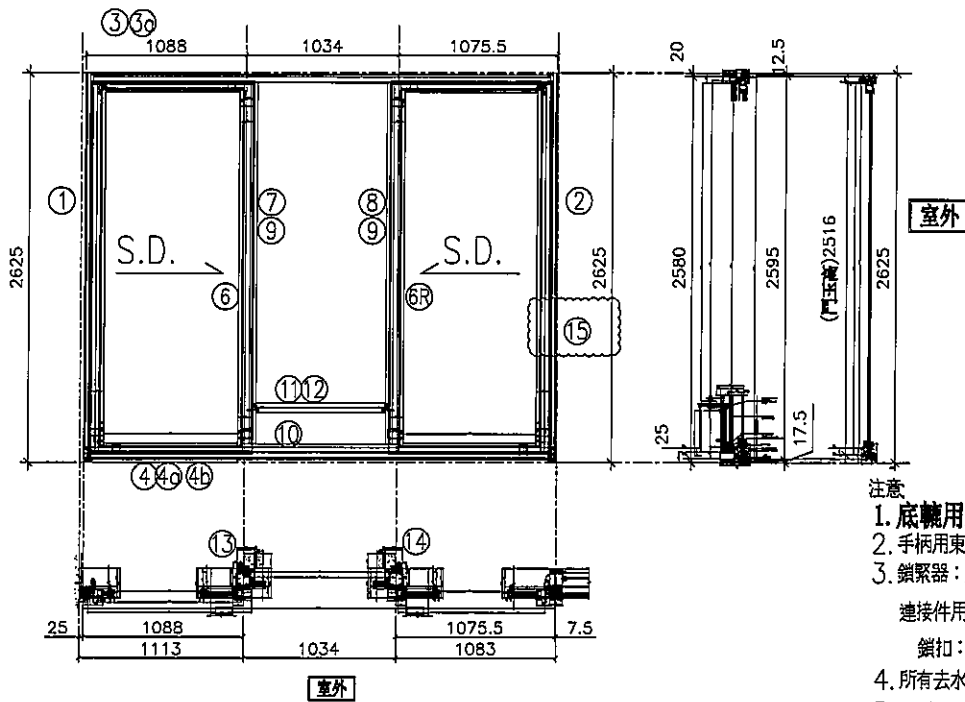

- 注意
1. 底軌用正源SRL2117E-2支/活動玉;
 2. 手柄用東城2026-001A (180度);
 3. 鎖緊器: 東城MG-002B, 2支/門玉
連接件用: 東城MG-003, 1支/門玉
鎖扣: 東城MG-004C, 2支/框企
 4. 所有去水孔需抹油
 5. 趟門玉玻璃線橫企;

序號	料號	名稱	出苟	長度	支	加工說明	加工細則				
1	X85604	SD框牆邊企	避位	2625.0	1	TD-M01	頂留				mm
2	X85571	SD框邊企	避位	2595.0	1	TD-M01Ra	底留				mm
3	X85581	SD框頂橫	避位	3150.0	1	TD-M51	企料底部開避位				mm
3a	X85624	SD框頂橫附加料	避位	1392.5	1	TD-M51a	底橫料防水巴鋸去				mm
4	X85584	SD框底橫	避位	3150.0	1	TD-M52	安裝扣碼				
4a	X85623	SD框底橫附加料	避位	985.5	1	TD-M52a	安裝扣碼				
4b	X85622	SD框底橫扣蓋	避位	3110.0	1	TD-M52b	多點鎖芯型號:				
6	X85652	SD中柱勾企	避位	2460.0	1	TD-M06	手柄型號:				
6R	X85652	SD中柱勾企	避位	2460.0	1	TD-M06R	限位撐型號:				
7	X85627	SD梗企扣料	直口	2490.0	1	TD-M07	T窗最大的開度:				
8	X85627	SD梗企扣料	直口	2490.0	1	TD-M08	窗玉搭位數:				
9	X85626	SD梗企扣角線	直口	2436.0	2	直接開料					
10	X85574	SD梗框底	直口	944.0	1	TD-M10					
11	X85572	SD平台橫料	直口	883.0	1	TD-M11	門玉款	寬度(mm)	高度(mm)	隻/幅	撐長
12	X85578	SD平台橫扣蓋	直口	884.0	1	TD-M12	SD.L	1109.0	2516.0	1	
13	X85586	SD中柱扣蓋	避位	2475.0	1	TD-M13	SD.R	1109.0	2516.0	1	
14	X85586	SD中柱扣蓋	避位	2475.0	1	TD-M13R					
15	X85558	玻璃扣蓋(企)	直口	2571.0	1	TD-M14					
趟門玉用料表											
1	X85608	SD光企	避位	2516.0	1	SD-M01					
2	X85582	SD勾企料	避位	2516.0	1	SD-M02					
3	X85585	SD玉頂橫	避位	969.0	1	SD-M03	大圖版次		本圖版	A	
4	X85583	SD玉底橫	避位	969.0	1	SD-M04			日期	2020.03.11	
5	X85608	SD光企	避位	2516.0	1	SD-M01R	窗号	寬度(W)	高度(H)	數量	樓層
6	X85582	SD勾企料	避位	2516.0	1	SD-M02R	T2CW/M-1	3230.0	2625.0	1	6F
7	X85585	SD玉頂橫	避位	969.0	1	SD-M03R					
8	X85583	SD玉底橫	避位	969.0	1	SD-M04R					
9	X85621	SD玉橫玻璃線/頂	直口	909.0	2	直接開料					
10	X85621	SD玉橫玻璃線/底	避位	909.0	2	SD-M06	圖號	T2CW/M-1			



美特鋁質 有限公司
MIDI Aluminium Fabricator Ltd.

工程號	J837	拆圖	LHR	2020.01.02
地盤	觀塘裕民坊	復核	-	-
名稱	趟門拆圖	批准	-	-
顏色	EC-DG-S332054 (3塗)			

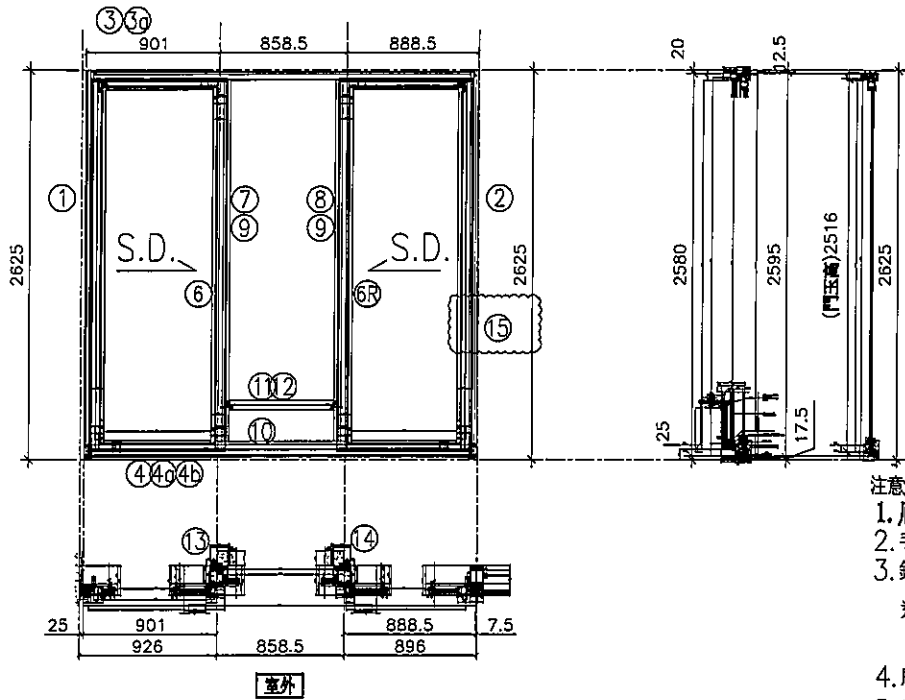

- 注意
1. 底軌用正源SRL2117E-2支/活動玉;
 2. 手柄用東城2026-001A (180度);
 3. 鎖緊器: 東城MG-002B, 2支/門玉
連接件用: 東城MG-003, 1支/門玉
鎖扣: 東城MG-004C, 2支/框企
 4. 所有去水孔需抹油
 5. 趟門玉玻璃線橫碰企

序號	料號	名稱	出苟	長度	支	加工說明	加工細則					
1	X85604	SD框牆邊企	避位	2625.0	1	TD-M01	頂留				mm	
2	X85571	SD框邊企	避位	2595.0	1	TD-M01Ra	底留				mm	
3	X85581	SD框頂橫	避位	2600.0	1	TD-M51	企料底部開避位				mm	
3a	X85624	SD框頂橫附加料	避位	1242.5	1	TD-M51a	底橫料防水巴鋸去				mm	
4	X85584	SD框底橫	避位	2600.0	1	TD-M52	安裝扣碼					
4a	X85623	SD框底橫附加料	避位	798.5	1	TD-M52a	安裝扣碼					
4b	X85622	SD框底橫扣蓋	避位	2560.0	1	TD-M52b	多點鎖芯型號:					
6	X85652	SD中柱勾企	避位	2460.0	1	TD-M06	手柄型號:					
6R	X85652	SD中柱勾企	避位	2460.0	1	TD-M06R	限位撐型號:					
7	X85627	SD梗企扣料	直口	2490.0	1	TD-M07	T窗最大的開度:					
8	X85627	SD梗企扣料	直口	2490.0	1	TD-M08	窗玉搭位數:					
9	X85626	SD梗企扣角線	直口	2436.0	2	直接開料						
10	X85574	SD梗框底	直口	768.0	1	TD-M10						
11	X85572	SD平台橫料	直口	707.0	1	TD-M11						
12	X85578	SD平台橫扣蓋	直口	708.0	1	TD-M12						
13	X85586	SD中柱扣蓋	避位	2475.0	1	TD-M13						
14	X85586	SD中柱扣蓋	避位	2475.0	1	TD-M13R						
15	X85558	玻璃扣蓋(企)	直口	2571.0	1	TD-M14						
趟門玉用料表												
1	X85608	SD光企	避位	2516.0	1	SD-M01						
2	X85582	SD勾企料	避位	2516.0	1	SD-M02						
3	X85585	SD玉頂橫	避位	782.0	1	SD-M03						
4	X85583	SD玉底橫	避位	782.0	1	SD-M04						
5	X85608	SD光企	避位	2516.0	1	SD-M01R						
6	X85582	SD勾企料	避位	2516.0	1	SD-M02R						
7	X85585	SD玉頂橫	避位	782.0	1	SD-M03R						
8	X85583	SD玉底橫	避位	782.0	1	SD-M04R						
9	X85621	SD玉橫玻璃線/頂	直口	722.0	2	直接開料						
10	X85621	SD玉橫玻璃線/底	避位	722.0	2	SD-M06						
							大圖版次		本圖版	A		
									日期	2020.03.11		
							窗号	寬度(W)	高度(H)	數量	樓層	
							T2CW/J-1右	2680.0	2625.0	1	6F	
							圖號	T2CW/J-1右				



美特鋁質有限公司
MIDI Aluminium Fabricator Ltd.

工程號	J837	拆圖	LHR	2020.01.02
地盤	觀塘裕民坊	復核	-	-
名稱	趟門拆圖	批准	-	-
顏色	EC-DG-S332054 (3塗)			

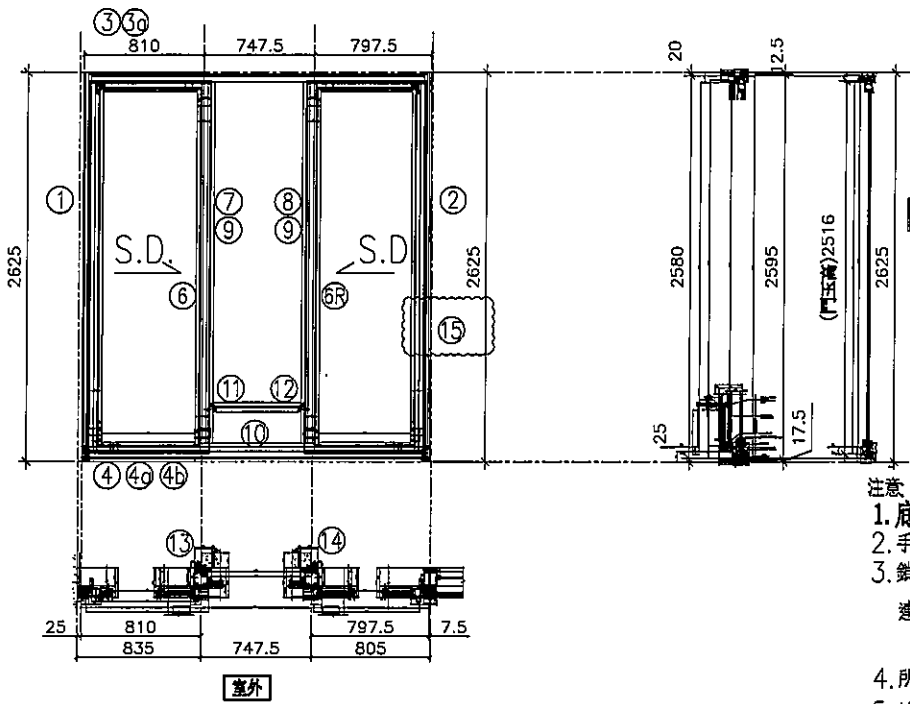

- 注意
1. 底軌用正源SRL2117B-2支/活動玉;
 2. 手柄用東城2026-001A (180度);
 3. 鎖緊器: 東城MG-002B, 2支/門玉
- 連接件用: 東城MG-003, 1支/門玉
鎖扣: 東城MG-004C, 2支/框企
4. 所有去水孔需抹油
 5. 趟門玉玻璃線橫碰企;

序號	料號	名稱	出苟	長度	支	加工說明	加工細則				
1	X85604	SD框牆邊企	避位	2625.0	1	TD-M01	頂留				mm
2	X85571	SD框邊企	避位	2595.0	1	TD-M01Ra	底留				mm
3	X85581	SD框頂橫	避位	2307.5	1	TD-M51	企料底部開避位				mm
3a	X85624	SD框頂橫附加料	避位	1042.5	1	TD-M51a	底橫料防水巴鋸去				mm
4	X85584	SD框底橫	避位	2307.5	1	TD-M52	安裝扣碼				
4a	X85623	SD框底橫附加料	避位	707.5	1	TD-M52a	安裝扣碼				
4b	X85622	SD框底橫扣蓋	避位	2267.5	1	TD-M52b	多點鎖芯型號:				
6	X85652	SD中柱勾企	避位	2460.0	1	TD-M06	手柄型號:				
6R	X85652	SD中柱勾企	避位	2460.0	1	TD-M06R	限位撐型號:				
7	X85627	SD梗企扣料	直口	2490.0	1	TD-M07	T窗最大的開度:				
8	X85627	SD梗企扣料	直口	2490.0	1	TD-M08	窗玉搭位數:				
9	X85626	SD梗企扣角線	直口	2436.0	2	直接開料					
10	X85574	SD梗框底	直口	657.5	1	TD-M10					
11	X85572	SD平台橫料	直口	596.5	1	TD-M11	門玉款	寬度(mm)	高度(mm)	隻/幅	撐長
12	X85578	SD平台橫扣蓋	直口	597.5	1	TD-M12	SD.L	831.0	2516.0	1	
13	X85586	SD中柱扣蓋	避位	2475.0	1	TD-M13	SD.R	831.0	2516.0	1	
14	X85586	SD中柱扣蓋	避位	2475.0	1	TD-M13R					
15	X85558	玻璃扣蓋(企)	直口	2571.0	1	TD-M14					
趟門玉用料表											
1	X85608	SD光企	避位	2516.0	1	SD-M01	大圖版次		本圖版	A	
2	X85582	SD勾企料	避位	2516.0	1	SD-M02			日期	2020.03.11	
3	X85585	SD玉頂橫	避位	691.0	1	SD-M03	窗号	寬度(W)	高度(H)	數量	樓層
4	X85583	SD玉底橫	避位	691.0	1	SD-M04	T1CW/L-2	2387.5	2625.0	1	6F
5	X85608	SD光企	避位	2516.0	1	SD-M01R	T3CW/C-2	2387.5	2625.0	1	6F
6	X85582	SD勾企料	避位	2516.0	1	SD-M02R					
7	X85585	SD玉頂橫	避位	691.0	1	SD-M03R					
8	X85583	SD玉底橫	避位	691.0	1	SD-M04R					
9	X85621	SD玉橫玻璃線/頂	直口	631.0	2	直接開料					
10	X85621	SD玉橫玻璃線/底	避位	631.0	2	SD-M06	圖號	T1CW/L-2			

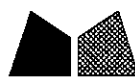

美特鋁質 有限公司
MIDI Aluminium Fabricator Ltd.

工程號	J837	拆圖	LHR	2020.01.02	
地盤	觀塘裕民坊	復核	-	-	
名稱	趟門拆圖	顏色	EC-DG-S332054 (3塗)	批准	-

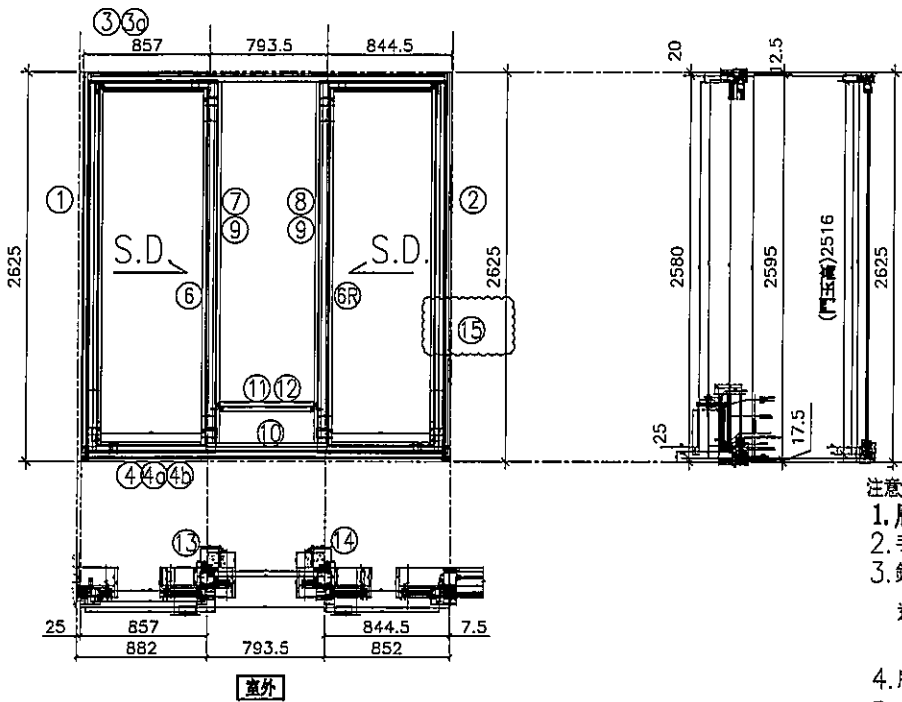

- 注意
1. 底軌用正源SRL2117E-2支/活動玉;
 2. 手柄用東城2026-001A (180度);
 3. 鎖緊器: 東城MG-002B, 2支/門玉
- 連接件用: 東城MG-003, 1支/門玉
鎖扣: 東城MG-004C, 2支/樞企
4. 所有去水孔需抹油
 5. 趟門玉玻璃線樞企;

序號	料號	名稱	出苟	長度	支	加工說明	加工細則				
1	X85604	SD框牆邊企	避位	2625.0	1	TD-M01	頂留				mm
2	X85571	SD框邊企	避位	2595.0	1	TD-M01Ra	底留				mm
3	X85581	SD框頂橫	避位	2447.5	1	TD-M51	企料底部開避位				mm
3a	X85624	SD框頂橫附加料	避位	1042.5	1	TD-M51a	底橫料防水巴鋸去				mm
4	X85584	SD框底橫	避位	2447.5	1	TD-M52	安裝扣碼				
4a	X85623	SD框底橫附加料	避位	754.5	1	TD-M52a	安裝扣碼				
4b	X85622	SD框底橫扣蓋	避位	2407.5	1	TD-M52b	多點鎖芯型號:				
6	X85652	SD中柱勾企	避位	2460.0	1	TD-M06	手柄型號:				
6R	X85652	SD中柱勾企	避位	2460.0	1	TD-M06R	限位撐型號:				
7	X85627	SD梗企扣料	直口	2490.0	1	TD-M07	T窗最大的開度:				
8	X85627	SD梗企扣料	直口	2490.0	1	TD-M08	窗玉搭位數:				
9	X85626	SD梗企扣角線	直口	2436.0	2	直接開料					
10	X85574	SD梗框底	直口	703.5	1	TD-M10					
11	X85572	SD平台橫料	直口	642.5	1	TD-M11	門玉款	寬度(mm)	高度(mm)	隻/幅	撐長
12	X85578	SD平台橫扣蓋	直口	643.5	1	TD-M12	SD.L	878.0	2516.0	1	
13	X85586	SD中柱扣蓋	避位	2475.0	1	TD-M13	SD.R	878.0	2516.0	1	
14	X85586	SD中柱扣蓋	避位	2475.0	1	TD-M13R					
15	X85558	玻璃扣蓋(企)	直口	2571.0	1	TD-M14					
趟門玉用料表											
1	X85608	SD光企	避位	2516.0	1	SD-M01					
2	X85582	SD勾企料	避位	2516.0	1	SD-M02					
3	X85585	SD玉頂橫	避位	738.0	1	SD-M03	大圖版次		本圖版	A	
4	X85583	SD玉底橫	避位	738.0	1	SD-M04			日期	2020.03.11	
5	X85608	SD光企	避位	2516.0	1	SD-M01R	窗号	寬度(W)	高度(H)	數量	樓層
6	X85582	SD勾企料	避位	2516.0	1	SD-M02R	T5CW/H-2	2527.5	2625.0	1	6F
7	X85585	SD玉頂橫	避位	738.0	1	SD-M03R					
8	X85583	SD玉底橫	避位	738.0	1	SD-M04R					
9	X85621	SD玉橫玻璃線/頂	直口	678.0	2	直接開料					
10	X85621	SD玉橫玻璃線/底	避位	678.0	2	SD-M06	圖號	T5CW/H-2			



美特鋁質有限公司
MIDI Aluminium Fabricator Ltd.

工程號	J837	拆圖	LHR	2020.01.02
地盤	觀塘裕民坊	復核	-	-
名稱	趟門拆圖	批准	-	-
顏色	EC-DG-S332054 (3塗)			

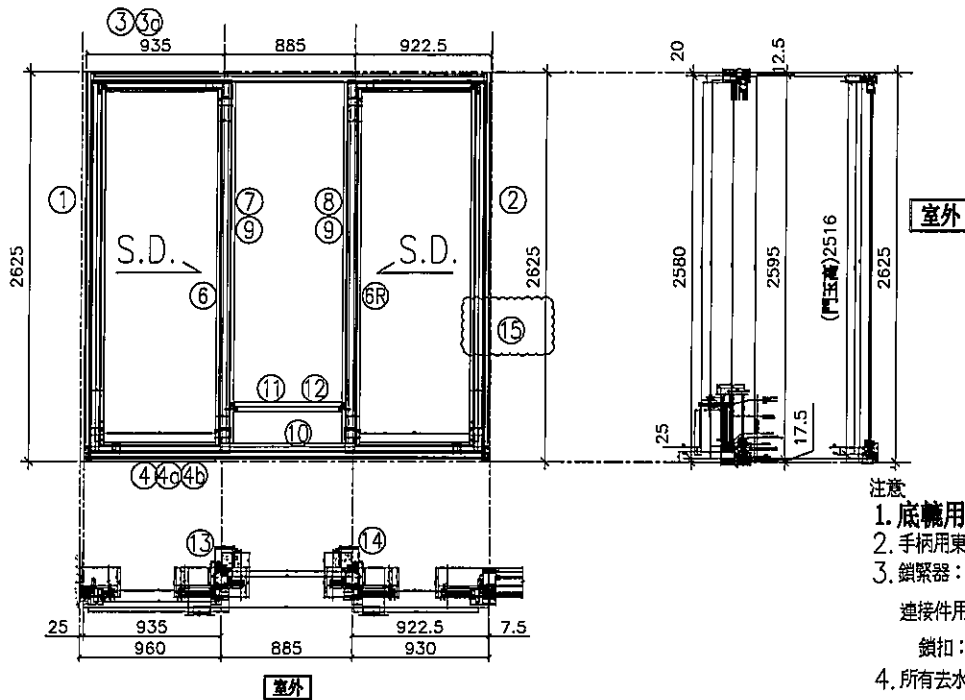

- 注意
1. 底軌用正源SRL2117B-2支/活動玉;
 2. 手柄用東城2026-001A (180度);
 3. 鎖緊器: 東城MG-002B, 2支/門玉
連接件用: 東城MG-003, 1支/門玉
鎖扣: 東城MG-004C, 2支/框企
 4. 所有去水孔需抹油
 5. 趟門玉玻璃線橫企

序號	料號	名稱	出荀	長度	支	加工說明	加工細則				
1	X85604	SD框牆邊企	避位	2625.0	1	TD-M01	頂留				mm
2	X85571	SD框邊企	避位	2595.0	1	TD-M01Ra	底留				mm
3	X85581	SD框頂橫	避位	2695.0	1	TD-M51	企料底部開避位				mm
3a	X85624	SD框頂橫附加料	避位	1267.5	1	TD-M51a	底橫料防水巴鋸去				mm
4	X85584	SD框底橫	避位	2695.0	1	TD-M52	安裝扣碼				
4a	X85623	SD框底橫附加料	避位	832.5	1	TD-M52a	安裝扣碼				
4b	X85622	SD框底橫扣蓋	避位	2655.0	1	TD-M52b	多點鎖芯型號:				
6	X85652	SD中柱勾企	避位	2460.0	1	TD-M06	手柄型號:				
6R	X85652	SD中柱勾企	避位	2460.0	1	TD-M06R	限位撐型號:				
7	X85627	SD梗企扣料	直口	2490.0	1	TD-M07	T窗最大的開度:				
8	X85627	SD梗企扣料	直口	2490.0	1	TD-M08	窗玉搭位數:				
9	X85626	SD梗企扣角線	直口	2436.0	2	直接開料					
10	X85574	SD梗框底	直口	795.0	1	TD-M10					
11	X85572	SD平台橫料	直口	734.0	1	TD-M11	門玉款	寬度(mm)	高度(mm)	隻/幅	撐長
12	X85578	SD平台橫扣蓋	直口	735.0	1	TD-M12	SD.L	956.0	2516.0	1	
13	X85586	SD中柱扣蓋	避位	2475.0	1	TD-M13	SD.R	956.0	2516.0	1	
14	X85586	SD中柱扣蓋	避位	2475.0	1	TD-M13R					
15	X85558	玻璃扣蓋(企)	直口	2571.0	1	TD-M14					
趟門玉用料表											
1	X85608	SD光企	避位	2516.0	1	SD-M01					
2	X85582	SD勾企料	避位	2516.0	1	SD-M02					
3	X85585	SD玉頂橫	避位	816.0	1	SD-M03	大圖版次		本圖版	A	
4	X85583	SD玉底橫	避位	816.0	1	SD-M04			日期	2020.03.11	
5	X85608	SD光企	避位	2516.0	1	SD-M01R	窗号	寬度(W)	高度(H)	數量	樓層
6	X85582	SD勾企料	避位	2516.0	1	SD-M02R	T5CW/H-1	2775.0	2625.0	1	6F
7	X85585	SD玉頂橫	避位	816.0	1	SD-M03R					
8	X85583	SD玉底橫	避位	816.0	1	SD-M04R					
9	X85621	SD玉橫玻璃線/頂	直口	756.0	2	直接開料					
10	X85621	SD玉橫玻璃線/底	避位	756.0	2	SD-M06	圖號	T5CW/H-1			



美特鋁質 有限公司
MIDI Aluminium Fabricator Ltd.

工程號	J837	拆圖	LHR	2020.01.02	
地盤	觀塘裕民坊	復核	-	-	
名稱	趟門拆圖	顏色	EC-DG-S332054 (3塗)	批准	-

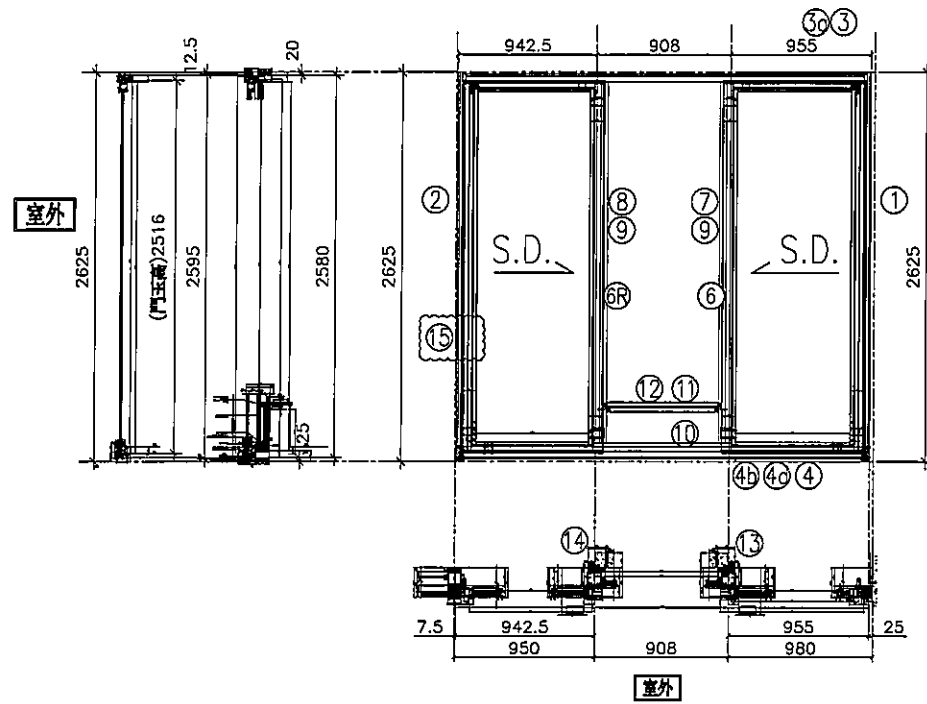

- 注意
1. 底軌用正源SRL2117E-2支/活動玉;
 2. 手柄用東城2026-001A (180度);
 3. 鎖緊器: 東城MG-002B, 2支/門玉
- 連接件用: 東城MG-003, 1支/門玉
鎖扣: 東城MG-004C, 2支/框企
4. 所有去水孔需抹油
 5. 趟門玉玻璃線橫企;

序號	料號	名稱	出苟	長度	支	加工說明	加工細則				
1	X85604	SD框牆邊企	避位	2625.0	1	TD-M01R	頂留				mm
2	X85571	SD框邊企	避位	2595.0	1	TD-M01a	底留				mm
3	X85581	SD框頂橫	避位	2758.0	1	TD-M51R	企料底部開避位				mm
3a	X85624	SD框頂橫附加料	避位	1242.5	1	TD-M51aR	底橫料防水巴鋸去				mm
4	X85584	SD框底橫	避位	2758.0	1	TD-M52R	安裝扣碼				
4a	X85623	SD框底橫附加料	避位	852.5	1	TD-M52aR	安裝扣碼				
4b	X85622	SD框底橫扣蓋	避位	2718.0	1	TD-M52bR	多點鎖芯型號:				
6	X85652	SD中柱勾企	避位	2460.0	1	TD-M06	手柄型號:				
6R	X85652	SD中柱勾企	避位	2460.0	1	TD-M06R	限位撐型號:				
7	X85627	SD梗企扣料	直口	2490.0	1	TD-M07	T窗最大的開度:				
8	X85627	SD梗企扣料	直口	2490.0	1	TD-M08	窗玉搭位數:				
9	X85626	SD梗企扣角線	直口	2436.0	2	直接開料					
10	X85574	SD梗框底	直口	818.0	1	TD-M10					
11	X85572	SD平台橫料	直口	757.0	1	TD-M11	門玉款	寬度(mm)	高度(mm)	隻/幅	撐長
12	X85578	SD平台橫扣蓋	直口	758.0	1	TD-M12	SD.L	976.0	2516.0	1	
13	X85586	SD中柱扣蓋	避位	2475.0	1	TD-M13	SD.R	976.0	2516.0	1	
14	X85586	SD中柱扣蓋	避位	2475.0	1	TD-M13R					
15	X85558	玻璃扣蓋(企)	直口	2571.0	1	TD-M14R	ED				
趟門玉用料表											
1	X85608	SD光企	避位	2516.0	1	SD-M01					
2	X85582	SD勾企料	避位	2516.0	1	SD-M02					
3	X85585	SD玉頂橫	避位	836.0	1	SD-M03	大圖版次		本圖版	A	
4	X85583	SD玉底橫	避位	836.0	1	SD-M04			日期	2020.03.11	
5	X85608	SD光企	避位	2516.0	1	SD-M01R	窗号	寬度(W)	高度(H)	數量	樓層
6	X85582	SD勾企料	避位	2516.0	1	SD-M02R	T2CW/H-1右	2838.0	2625.0	1	6F
7	X85585	SD玉頂橫	避位	836.0	1	SD-M03R					
8	X85583	SD玉底橫	避位	836.0	1	SD-M04R					
9	X85621	SD玉橫玻璃線/頂	直口	776.0	2	直接開料					
10	X85621	SD玉橫玻璃線/底	避位	776.0	2	SD-M06	圖號	T2CW/H-1右			



美特鋁質 有限公司
MIDI Aluminium Fabricator Ltd.

工程號	J837	拆圖	LHR	2020.01.02
地 盤	觀塘裕民坊	復核	-	-
名稱	趟門拆圖	批准	-	-
顏 色	EG-DG-S332054 (3塗)			

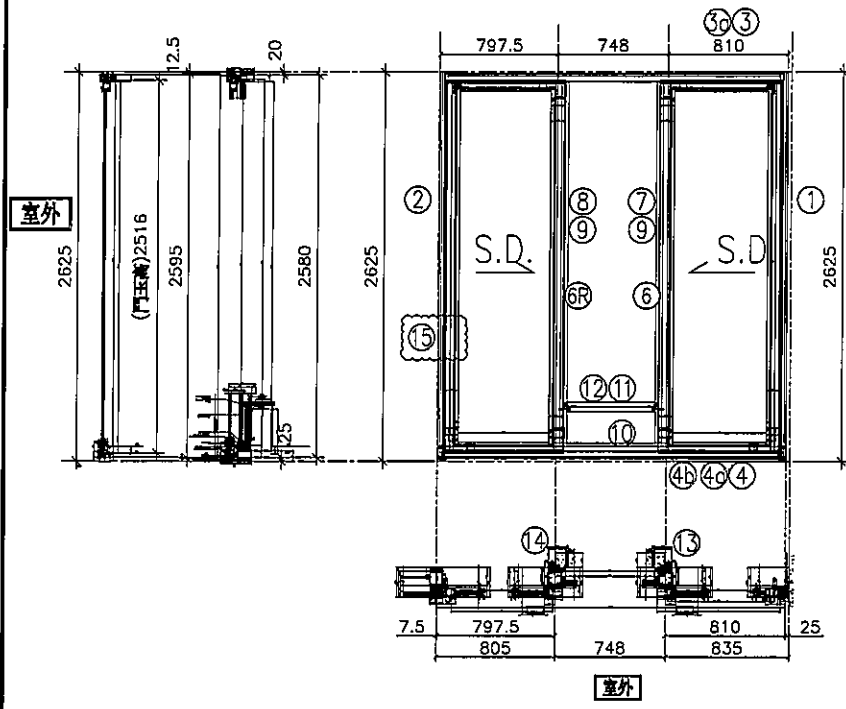

- 注意
1. 底軌用正源SRL2117E-2支/活動玉;
 2. 手柄用東城2026-001A (180度);
 3. 鎖緊器: 東城MG-002B, 2支/門玉
連接件用: 東城MG-003, 1支/門玉
鎖扣: 東城MG-004C, 2支/框企
 4. 所有去水孔需抹油
 5. 趟門玉玻璃線橫企;

序號	料號	名稱	出苟	長度	支	加工說明	加工細則					
1	X85604	SD框牆邊企	避位	2625.0	1	TD-M01R	頂留				mm	
2	X85571	SD框邊企	避位	2595.0	1	TD-M01a	底留				mm	
3	X85581	SD框頂橫	避位	2308.0	1	TD-M51R	企料底部開避位				mm	
3a	X85624	SD框頂橫附加料	避位	1042.5	1	TD-M51aR	底橫料防水巴鋸去				mm	
4	X85584	SD框底橫	避位	2308.0	1	TD-M52R	安裝扣碼					
4a	X85623	SD框底橫附加料	避位	707.5	1	TD-M52aR	安裝扣碼					
4b	X85622	SD框底橫扣蓋	避位	2268.0	1	TD-M52bR	多點鎖芯型號:					
6	X85652	SD中柱勾企	避位	2460.0	1	TD-M06	手柄型號:					
6R	X85652	SD中柱勾企	避位	2460.0	1	TD-M06R	限位撐型號:					
7	X85627	SD梗企扣料	直口	2490.0	1	TD-M07	T窗最大的開度:					
8	X85627	SD梗企扣料	直口	2490.0	1	TD-M08	窗玉搭位數:					
9	X85626	SD梗企扣角線	直口	2436.0	2	直接開料						
10	X85574	SD梗框底	直口	658.0	1	TD-M10						
11	X85572	SD平台橫料	直口	597.0	1	TD-M11						
12	X85578	SD平台橫扣蓋	直口	598.0	1	TD-M12						
13	X85586	SD中柱扣蓋	避位	2475.0	1	TD-M13						
14	X85586	SD中柱扣蓋	避位	2475.0	1	TD-M13R						
15	X85558	玻璃扣蓋(企)	直口	2571.0	1	TD-M14R						
趟門玉用料表												
1	X85608	SD光企	避位	2516.0	1	SD-M01						
2	X85582	SD勾企料	避位	2516.0	1	SD-M02						
3	X85585	SD玉頂橫	避位	691.0	1	SD-M03						
4	X85583	SD玉底橫	避位	691.0	1	SD-M04						
5	X85608	SD光企	避位	2516.0	1	SD-M01R						
6	X85582	SD勾企料	避位	2516.0	1	SD-M02R						
7	X85585	SD玉頂橫	避位	691.0	1	SD-M03R						
8	X85583	SD玉底橫	避位	691.0	1	SD-M04R						
9	X85621	SD玉橫玻璃線/頂	直口	631.0	2	直接開料						
10	X85621	SD玉橫玻璃線/底	避位	631.0	2	SD-M06						
							大圖版次		本圖版	A		
									日期	2020.03.11		
							窗号	寬度(W)	高度(H)	數量	樓層	
							T2CW/F-1	2388.0	2625.0	1	6F	
							圖號	T2CW/F-1				



美特鋁質 有限公司
MIDI Aluminium Fabricator Ltd.

工程號	J837	拆圖	LHR	2020.01.02	
地盤	觀塘裕民坊	復核	-	-	
名稱	趟門拆圖	顏色	EC-DG-S332054 (3塗)	批准	-

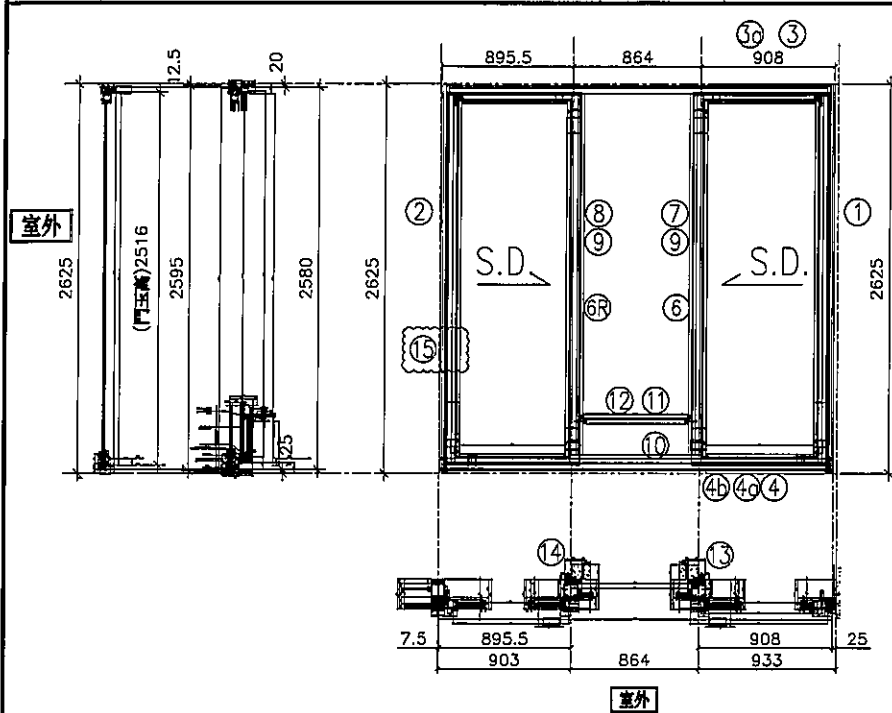

- 注意
1. 底輪用正源SRL2117E-2支/活動玉;
 2. 手柄用東城2026-001A (180度);
 3. 鎖緊器: 東城MG-002B, 2支/門玉
- 連接件用: 東城MG-003, 1支/門玉
鎖扣: 東城MG-004C, 2支/框企
4. 所有去水孔需抹油
 5. 趟門玉玻璃線橫碰企;

序號	料號	名稱	出苟	長度	支	加工說明	加工細則				
1	X85604	SD框牆邊企	避位	2625.0	1	TD-M01R	頂留				mm
2	X85571	SD框邊企	避位	2595.0	1	TD-M01a	底留				mm
3	X85581	SD框頂橫	避位	2620.0	1	TD-M51R	企料底部開避位				mm
3a	X85624	SD框頂橫附加料	避位	1242.5	1	TD-M51aR	底橫料防水巴鋸去				mm
4	X85584	SD框底橫	避位	2620.0	1	TD-M52R	安裝扣碼				
4a	X85623	SD框底橫附加料	避位	805.5	1	TD-M52aR	安裝扣碼				
4b	X85622	SD框底橫扣蓋	避位	2580.0	1	TD-M52bR	多點鎖芯型號:				
6	X85652	SD中柱勾企	避位	2460.0	1	TD-M06	手柄型號:				
6R	X85652	SD中柱勾企	避位	2460.0	1	TD-M06R	限位撐型號:				
7	X85627	SD梗企扣料	直口	2490.0	1	TD-M07	T窗最大的開度:				
8	X85627	SD梗企扣料	直口	2490.0	1	TD-M08	窗玉搭位數:				
9	X85626	SD梗企扣角線	直口	2436.0	2	直接開料					
10	X85574	SD梗框底	直口	774.0	1	TD-M10					
11	X85572	SD平台橫料	直口	713.0	1	TD-M11	門玉款	寬度(mm)	高度(mm)	隻/幅	撐長
12	X85578	SD平台橫扣蓋	直口	714.0	1	TD-M12	SD.L	929.0	2516.0	1	
13	X85586	SD中柱扣蓋	避位	2475.0	1	TD-M13	SD.R	929.0	2516.0	1	
14	X85586	SD中柱扣蓋	避位	2475.0	1	TD-M13R	ED				
15	X85558	玻璃扣蓋(企)	直口	2571.0	1	TD-M14R					
趟門玉用料表											
1	X85608	SD光企	避位	2516.0	1	SD-M01	大圖版次		本圖版	A	
2	X85582	SD勾企料	避位	2516.0	1	SD-M02			日期	2020.03.11	
3	X85585	SD玉頂橫	避位	789.0	1	SD-M03	窗号	寬度(W)	高度(H)	數量	樓層
4	X85583	SD玉底橫	避位	789.0	1	SD-M04	T2CWD-1	2700.0	2625.0	1	6F
5	X85608	SD光企	避位	2516.0	1	SD-M01R					
6	X85582	SD勾企料	避位	2516.0	1	SD-M02R					
7	X85585	SD玉頂橫	避位	789.0	1	SD-M03R					
8	X85583	SD玉底橫	避位	789.0	1	SD-M04R					
9	X85621	SD玉橫玻璃線/頂	直口	729.0	2	直接開料					
10	X85621	SD玉橫玻璃線/底	避位	729.0	2	SD-M06	圖號	T2CW/D-1			



美特鋁質 有限公司
MIDI Aluminium Fabricator Ltd.

工程號	J837	拆圖	LHR	2020.01.02
地盤	觀塘裕民坊	復核	-	-
名稱	趟門拆圖	批准	-	-
顏色	EC-DG-S332054 (3塗)			

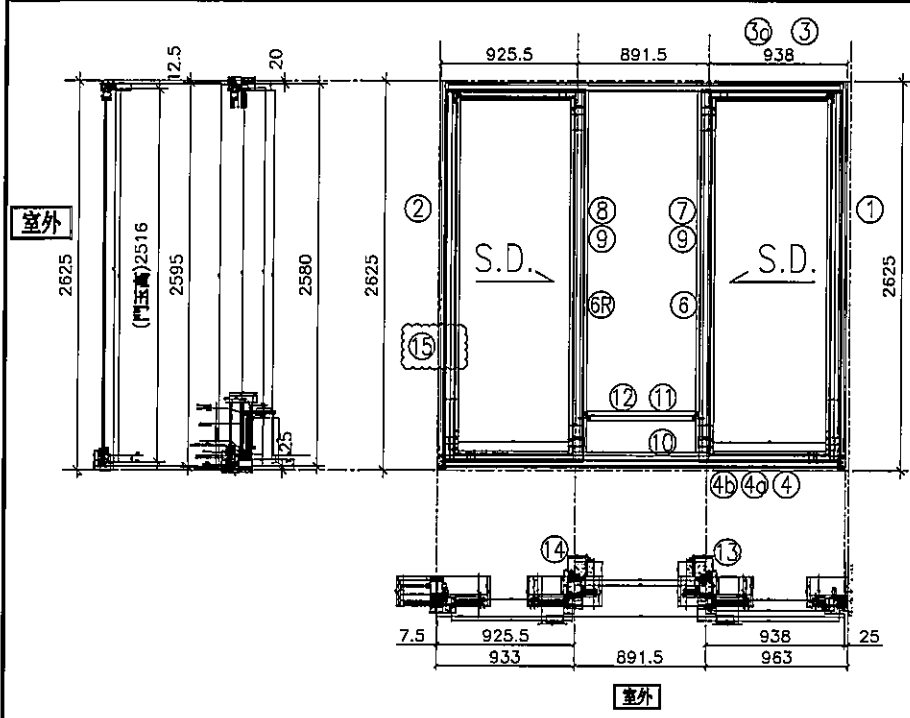

- 注意
1. 底軌用正源SRL2117E-2支/活動玉;
 2. 手柄用東城2026-001A (180度);
 3. 鎖緊器: 東城MG-002B, 2支/門玉
連接件用: 東城MG-003, 1支/門玉
鎖扣: 東城MG-004C, 2支/框企
 4. 所有去水孔需抹油
 5. 趟門玉玻璃線橫企;

序號	料號	名稱	出苟	長度	支	加工說明	加工細則				
1	X85604	SD框牆邊企	避位	2625.0	1	TD-M01R	頂留				mm
2	X85571	SD框邊企	避位	2595.0	1	TD-M01a	底留				mm
3	X85581	SD框頂橫	避位	2707.5	1	TD-M51R	企料底部開避位				mm
3a	X85624	SD框頂橫附加料	避位	1242.5	1	TD-M51aR	底橫料防水巴鋸去				mm
4	X85584	SD框底橫	避位	2707.5	1	TD-M52R	安裝扣碼				
4a	X85623	SD框底橫附加料	避位	835.5	1	TD-M52aR	安裝扣碼				
4b	X85622	SD框底橫扣蓋	避位	2667.5	1	TD-M52bR	多點鎖芯型號:				
6	X85652	SD中柱勾企	避位	2460.0	1	TD-M06	手柄型號:				
6R	X85652	SD中柱勾企	避位	2460.0	1	TD-M06R	限位撐型號:				
7	X85627	SD梗企扣料	直口	2490.0	1	TD-M07	T窗最大的開度:				
8	X85627	SD梗企扣料	直口	2490.0	1	TD-M08	窗玉搭位數:				
9	X85626	SD梗企扣角線	直口	2436.0	2	直接開料					
10	X85574	SD梗框底	直口	801.5	1	TD-M10					
11	X85572	SD平台橫料	直口	740.5	1	TD-M11					
12	X85578	SD平台橫扣蓋	直口	741.5	1	TD-M12					
13	X85586	SD中柱扣蓋	避位	2475.0	1	TD-M13					
14	X85586	SD中柱扣蓋	避位	2475.0	1	TD-M13R					
15	X85558	玻璃扣蓋(企)	直口	2571.0	1	TD-M14R					
趟門玉用料表											
1	X85608	SD光企	避位	2516.0	1	SD-M01					
2	X85582	SD勾企料	避位	2516.0	1	SD-M02					
3	X85585	SD玉頂橫	避位	819.0	1	SD-M03					
4	X85583	SD玉底橫	避位	819.0	1	SD-M04					
5	X85608	SD光企	避位	2516.0	1	SD-M01R					
6	X85582	SD勾企料	避位	2516.0	1	SD-M02R					
7	X85585	SD玉頂橫	避位	819.0	1	SD-M03R					
8	X85583	SD玉底橫	避位	819.0	1	SD-M04R					
9	X85621	SD玉橫玻璃線/頂	直口	759.0	2	直接開料					
10	X85621	SD玉橫玻璃線/底	避位	759.0	2	SD-M06					
							大圖版次		本圖版		A
									日期		2020.03.11
							窗号	寬度(W)	高度(H)	數量	樓層
							T2CW/L-2右	2787.5	2625.0	1	6F
							圖號	T2CW/L-2右			

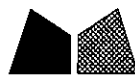

美特鋁質 有限公司
MIDI Aluminium Fabricator Ltd.

工程號	J837	拆圖	LHR	2020.01.02
地盤	觀塘裕民坊	復核	-	-
名稱	趟門拆圖	批准	-	-
顏色	EC-DG-S332054 (3塗)			

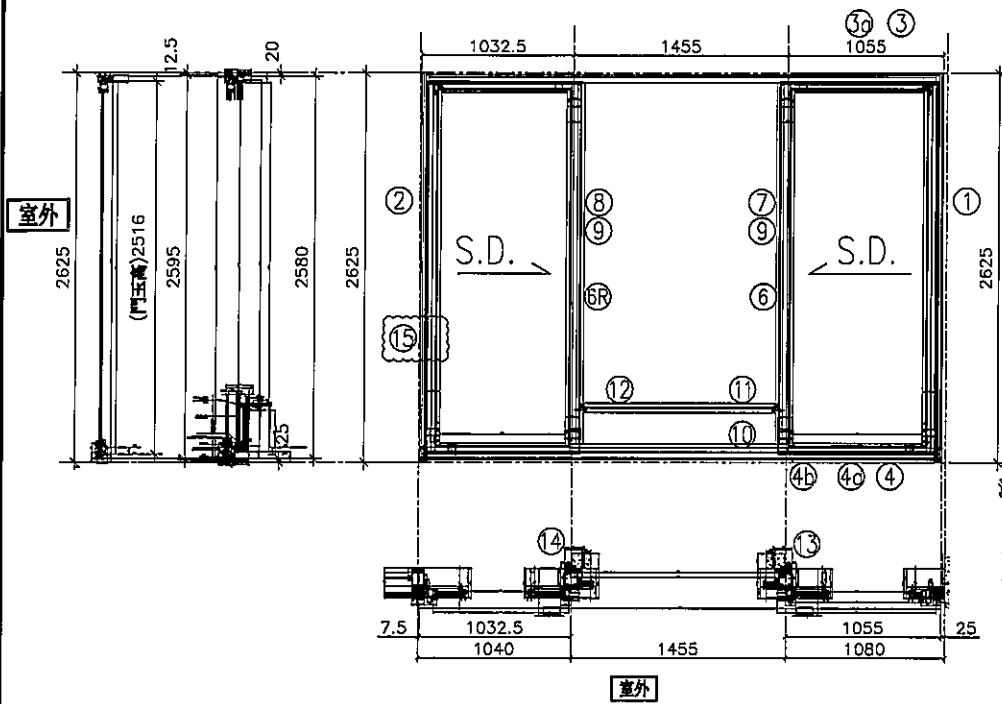

- 注意
1. 底軌用正源SRL2117E-2支/活動玉;
 2. 手柄用東城2026-001A (180度);
 3. 鎖緊器: 東城MG-002B, 2支/門玉
連接件用: 東城MG-003, 1支/門玉
鎖扣: 東城MG-004C, 2支/樞企
 4. 所有去水孔需抹油
 5. 趟門玉玻璃線樑碰企;

序號	料號	名稱	出荀	長度	支	加工說明	加工細則				
1	X85604	SD框牆邊企	避位	2625.0	1	TD-M01R	頂留				mm
2	X85571	SD框邊企	避位	2595.0	1	TD-M01a	底留				mm
3	X85581	SD框頂橫	避位	3495.0	1	TD-M51R	企料底部開避位				mm
3a	X85624	SD框頂橫附加料	避位	1697.5	1	TD-M51aR	底橫料防水巴鋸去				mm
4	X85584	SD框底橫	避位	3495.0	1	TD-M52R	安裝扣碼				
4a	X85623	SD框底橫附加料	避位	952.5	1	TD-M52aR	安裝扣碼				
4b	X85622	SD框底橫扣蓋	避位	3455.0	1	TD-M52bR	多點鎖芯型號:				
6	X85652	SD中柱勾企	避位	2460.0	1	TD-M06	手柄型號:				
6R	X85652	SD中柱勾企	避位	2460.0	1	TD-M06R	限位撐型號:				
7	X85627	SD梗企扣料	直口	2490.0	1	TD-M07	T窗最大的開度:				
8	X85627	SD梗企扣料	直口	2490.0	1	TD-M08	窗玉搭位數:				
9	X85626	SD梗企扣角線	直口	2436.0	2	直接開料					
10	X85574	SD梗框底	直口	1365.0	1	TD-M10					
11	X85572	SD平台橫料	直口	1304.0	1	TD-M11	門玉款	寬度(mm)	高度(mm)	隻/幅	撐長
12	X85578	SD平台橫扣蓋	直口	1305.0	1	TD-M12	SD.L	1066.0	2516.0	1	
13	X85586	SD中柱扣蓋	避位	2475.0	1	TD-M13	SD.R	1076.0	2516.0	1	
14	X85586	SD中柱扣蓋	避位	2475.0	1	TD-M13R					
15	X85558	玻璃扣蓋(企)	直口	2571.0	1	TD-M14R	ED				
趟門玉用料表											
1	X85608	SD光企	避位	2516.0	1	SD-M01	大圖版次		本圖版	A	
2	X85582	SD勾企料	避位	2516.0	1	SD-M02			日期	2020.03.11	
3	X85585	SD玉頂橫	避位	926.0	1	SD-M03	窗号	寬度(W)	高度(H)	數量	樓層
4	X85583	SD玉底橫	避位	926.0	1	SD-M04	T1CW/A-3	3575.0	2625.0	1	6F
5	X85608	SD光企	避位	2516.0	1	SD-M01R					
6	X85582	SD勾企料	避位	2516.0	1	SD-M02R					
7	X85585	SD玉頂橫	避位	936.0	1	SD-M03R					
8	X85583	SD玉底橫	避位	936.0	1	SD-M04R					
9	X85621	SD玉橫玻璃線/頂	直口	866.0	2	直接開料					
10	X85621	SD玉橫玻璃線/底	避位	866.0	2	SD-M06	圖號	T1CW/A-3			



美特鋁質 有限公司
MIDI Aluminium Fabricator Ltd.

工程號	J837	拆圖	LHR	2020.01.02	
地盤	觀塘裕民坊	復核	-	-	
名稱	趟門拆圖	顏色	EC-DG-S332054 (3塗)	批准	-

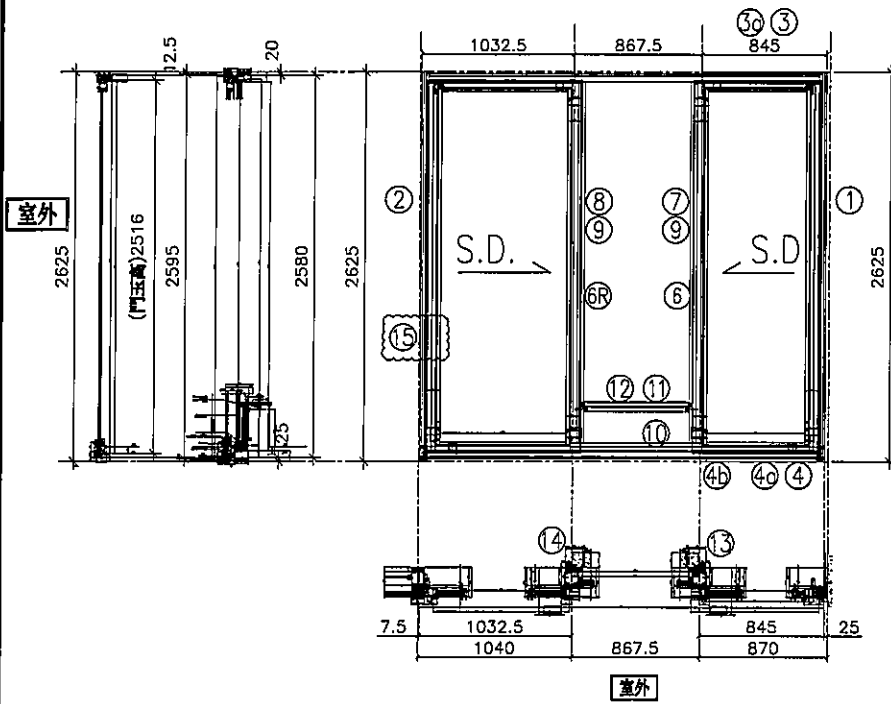

- 注意
1. 底軌用正源SRL2117E-2支/活動玉;
 2. 手柄用東城2026-001A (180度);
 3. 鎖緊器: 東城MG-002B, 2支/門玉
- 連接件用: 東城MG-003, 1支/門玉
鎖扣: 東城MG-004C, 2支/框企
4. 所有去水孔需抹油
 5. 趟門玉玻璃線橫企

序號	料號	名稱	出苟	長度	支	加工說明	加工細則				
1	X85604	SD框牆邊企	避位	2625.0	1	TD-M01R	頂留				mm
2	X85571	SD框邊企	避位	2595.0	1	TD-M01a	底留				mm
3	X85581	SD框頂橫	避位	2697.5	1	TD-M51R	企料底部開避位				mm
3a	X85624	SD框頂橫附加料	避位	992.5	1	TD-M51aR	底橫料防水巴鋸去				mm
4	X85584	SD框底橫	避位	2697.5	1	TD-M52R	安裝扣碼				
4a	X85623	SD框底橫附加料	避位	742.5	1	TD-M52aR	安裝扣碼				
4b	X85622	SD框底橫扣蓋	避位	2657.5	1	TD-M52bR	多點鎖芯型號:				
6	X85652	SD中柱勾企	避位	2460.0	1	TD-M06	手柄型號:				
6R	X85652	SD中柱勾企	避位	2460.0	1	TD-M06R	限位撐型號:				
7	X85627	SD梗企扣料	直口	2490.0	1	TD-M07	T窗最大的開度:				
8	X85627	SD梗企扣料	直口	2490.0	1	TD-M08	窗玉搭位數:				
9	X85626	SD梗企扣角線	直口	2436.0	2	直接開料					
10	X85574	SD梗框底	直口	777.5	1	TD-M10					
11	X85572	SD平台橫料	直口	716.5	1	TD-M11	門玉款	寬度(mm)	高度(mm)	隻/幅	撐長
12	X85578	SD平台橫扣蓋	直口	717.5	1	TD-M12	SD.L	1066.0	2516.0	1	
13	X85586	SD中柱扣蓋	避位	2475.0	1	TD-M13	SD.R	866.0	2516.0	1	
14	X85586	SD中柱扣蓋	避位	2475.0	1	TD-M13R					
15	X85558	玻璃扣蓋(企)	直口	2571.0	1	TD-M14R	ED				
趟門玉用料表											
1	X85608	SD光企	避位	2516.0	1	SD-M01	大圖版次		本圖版	A	
2	X85582	SD勾企料	避位	2516.0	1	SD-M02			日期	2020.03.11	
3	X85585	SD玉頂橫	避位	926.0	1	SD-M03	窗号	寬度(W)	高度(H)	數量	樓層
4	X85583	SD玉底橫	避位	926.0	1	SD-M04	T1CW/A-2	2777.5	2625.0	1	6F
5	X85608	SD光企	避位	2516.0	1	SD-M01R					
6	X85582	SD勾企料	避位	2516.0	1	SD-M02R					
7	X85585	SD玉頂橫	避位	726.0	1	SD-M03R					
8	X85583	SD玉底橫	避位	726.0	1	SD-M04R					
9	X85621	SD玉橫玻璃線/頂	直口	866.0	2	直接開料					
10	X85621	SD玉橫玻璃線/底	避位	866.0	2	SD-M06	圖號	T1CW/A-2			



美特鋁質 有限公司
MIDI Aluminium Fabricator Ltd.

工程號	J837	拆圖	LHR	2020.01.02
地盤	觀塘裕民坊	復核	-	-
名稱	趟門拆圖	批准	-	-
顏色	EC-DG-S332054 (3塗)			

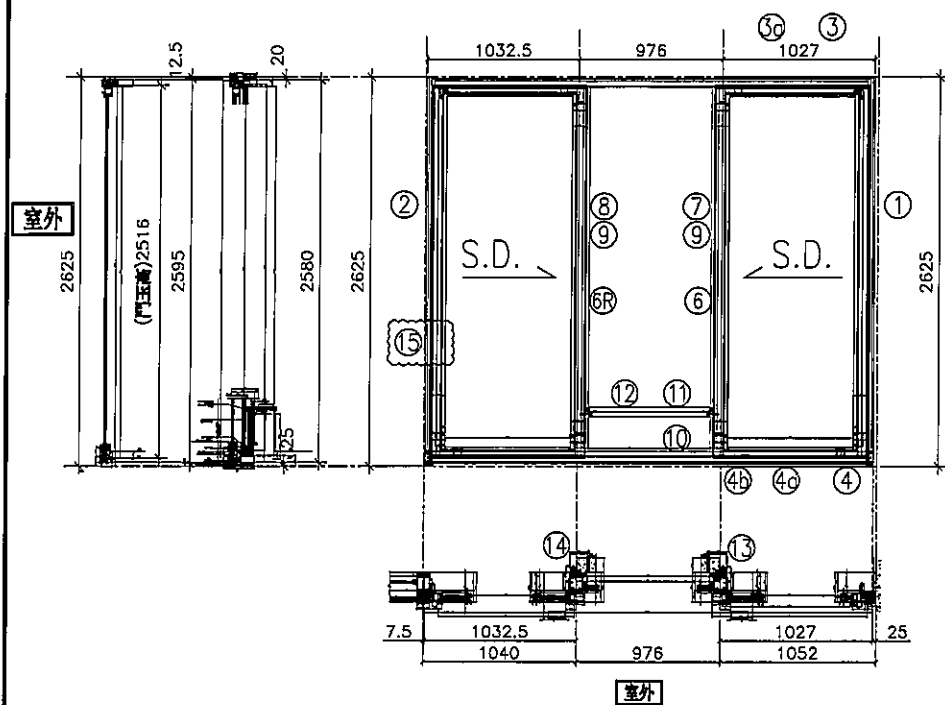

- 注意
1. 底軌用正源SRL2117E-2支/活動玉;
 2. 手柄用東城2026-001A (180度);
 3. 鎖緊器: 東城MG-002B, 2支/門玉
連接件用: 東城MG-003, 1支/門玉
鎖扣: 東城MG-004C, 2支/框企
 4. 所有去水孔需抹油
 5. 趟門玉玻璃線橫企;

序號	料號	名稱	出苟	長度	支	加工說明	加工細則				
1	X85604	SD框牆邊企	避位	2625.0	1	TD-M01R	頂留				mm
2	X85571	SD框邊企	避位	2595.0	1	TD-M01a	底留				mm
3	X85581	SD框頂橫	避位	2988.0	1	TD-M51R	企料底部開避位				mm
3a	X85624	SD框頂橫附加料	避位	1392.5	1	TD-M51aR	底橫料防水巴鋸去				mm
4	X85584	SD框底橫	避位	2988.0	1	TD-M52R	安裝扣碼				
4a	X85623	SD框底橫附加料	避位	924.5	1	TD-M52aR	安裝扣碼				
4b	X85622	SD框底橫扣蓋	避位	2948.0	1	TD-M52bR	多點鎖芯型號:				
6	X85652	SD中柱勾企	避位	2460.0	1	TD-M06	手柄型號:				
6R	X85652	SD中柱勾企	避位	2460.0	1	TD-M06R	限位撐型號:				
7	X85627	SD梗企扣料	直口	2490.0	1	TD-M07	T窗最大的開度:				
8	X85627	SD梗企扣料	直口	2490.0	1	TD-M08	窗玉搭位數:				
9	X85626	SD梗企扣角線	直口	2436.0	2	直接開料					
10	X85574	SD梗框底	直口	886.0	1	TD-M10					
11	X85572	SD平台橫料	直口	825.0	1	TD-M11					
12	X85578	SD平台橫扣蓋	直口	826.0	1	TD-M12					
13	X85586	SD中柱扣蓋	避位	2475.0	1	TD-M13					
14	X85586	SD中柱扣蓋	避位	2475.0	1	TD-M13R					
15	X85558	玻璃扣蓋(企)	直口	2571.0	1	TD-M14R					
趟門玉用料表											
1	X85608	SD光企	避位	2516.0	1	SD-M01					
2	X85582	SD勾企料	避位	2516.0	1	SD-M02					
3	X85585	SD玉頂橫	避位	926.0	1	SD-M03					
4	X85583	SD玉底橫	避位	926.0	1	SD-M04					
5	X85608	SD光企	避位	2516.0	1	SD-M01R					
6	X85582	SD勾企料	避位	2516.0	1	SD-M02R					
7	X85585	SD玉頂橫	避位	908.0	1	SD-M03R					
8	X85583	SD玉底橫	避位	908.0	1	SD-M04R					
9	X85621	SD玉橫玻璃線/頂	直口	866.0	2	直接開料					
10	X85621	SD玉橫玻璃線/底	避位	866.0	2	SD-M06					
							大圖版次		本圖版		A
									日期		2020.03.11
							窗号	寬度(W)	高度(H)	數量	樓層
							T1CW/C-1左	3068.0	2625.0	1	6F
							圖號	T1CW/C-1左			



美特鋁質 有限公司
MIDI Aluminium Fabricator Ltd.

工程號	J837	拆圖	LHR	2020.01.02	
地盤	觀塘裕民坊	復核	-	-	
名稱	趟門拆圖	顏色	EC-DG-S332054 (3塗)	批准	-

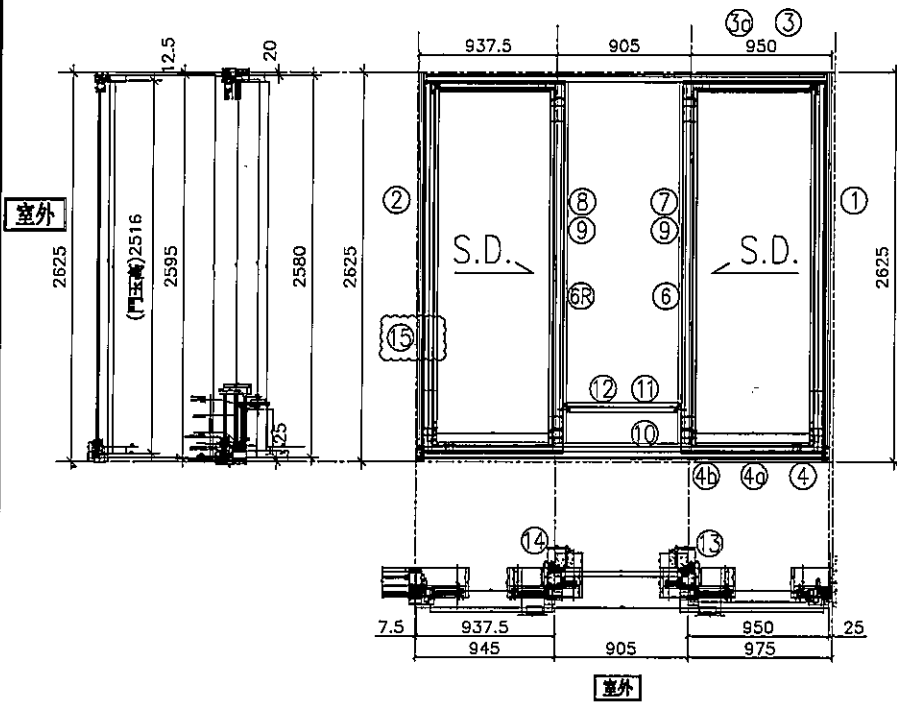

- 注意
1. 底軌用正源SRL2117E-2支/活動玉;
 2. 手柄用東城2026-001A (180度);
 3. 鎖緊器: 東城MG-002B, 2支/門玉
連接件用: 東城MG-003, 1支/門玉
鎖扣: 東城MG-004C, 2支/框企
 4. 所有去水孔需抹油
 5. 趟門玉玻璃線橫碰企;

序號	料號	名稱	出苟	長度	支	加工說明	加工細則				
1	X85604	SD框牆邊企	避位	2625.0	1	TD-M01R	頂留				mm
2	X85571	SD框邊企	避位	2595.0	1	TD-M01a	底留				mm
3	X85581	SD框頂橫	避位	2745.0	1	TD-M51R	企料底部開避位				mm
3a	X85624	SD框頂橫附加料	避位	1642.5	1	TD-M51aR	底橫料防水巴鋸去				mm
4	X85584	SD框底橫	避位	2745.0	1	TD-M52R	安裝扣碼				
4a	X85623	SD框底橫附加料	避位	847.5	1	TD-M52aR	安裝扣碼				
4b	X85622	SD框底橫扣蓋	避位	2705.0	1	TD-M52bR	多點鎖芯型號:				
6	X85652	SD中柱勾企	避位	2460.0	1	TD-M06	手柄型號:				
6R	X85652	SD中柱勾企	避位	2460.0	1	TD-M06R	限位撐型號:				
7	X85627	SD梗企扣料	直口	2490.0	1	TD-M07	T窗最大的開度:				
8	X85627	SD梗企扣料	直口	2490.0	1	TD-M08	窗玉搭位數:				
9	X85626	SD梗企扣角線	直口	2436.0	2	直接開料					
10	X85574	SD梗框底	直口	815.0	1	TD-M10					
11	X85572	SD平台橫料	直口	754.0	1	TD-M11	門玉款	寬度(mm)	高度(mm)	隻/幅	撐長
12	X85578	SD平台橫扣蓋	直口	755.0	1	TD-M12	SD.L	971.0	2516.0	1	
13	X85586	SD中柱扣蓋	避位	2475.0	1	TD-M13	SD.R	971.0	2516.0	1	
14	X85586	SD中柱扣蓋	避位	2475.0	1	TD-M13R					
15	X85558	玻璃扣蓋(企)	直口	2571.0	1	TD-M14R	ED				
趟門玉用料表											
1	X85608	SD光企	避位	2516.0	1	SD-M01					
2	X85582	SD勾企料	避位	2516.0	1	SD-M02					
3	X85585	SD玉頂橫	避位	831.0	1	SD-M03	大圖版次		本圖版	A	
4	X85583	SD玉底橫	避位	831.0	1	SD-M04			日期	2020.03.11	
5	X85608	SD光企	避位	2516.0	1	SD-M01R	窗号	寬度(W)	高度(H)	數量	樓層
6	X85582	SD勾企料	避位	2516.0	1	SD-M02R	T1CW/M-2	2825.0	2625.0	1	6F
7	X85585	SD玉頂橫	避位	831.0	1	SD-M03R					
8	X85583	SD玉底橫	避位	831.0	1	SD-M04R					
9	X85621	SD玉橫玻璃線/頂	直口	771.0	2	直接開料					
10	X85621	SD玉橫玻璃線/底	避位	771.0	2	SD-M06	圖號	T1CW/M-2			



美特鋁質 有限公司
MIDI Aluminium Fabricator Ltd.

工程號	J837	拆圖	LHR	2020.01.02
地盤	觀塘裕民坊	復核	-	-
名稱	趟門拆圖	批准	-	-
顏色	EC-DG-S332054 (3塗)			

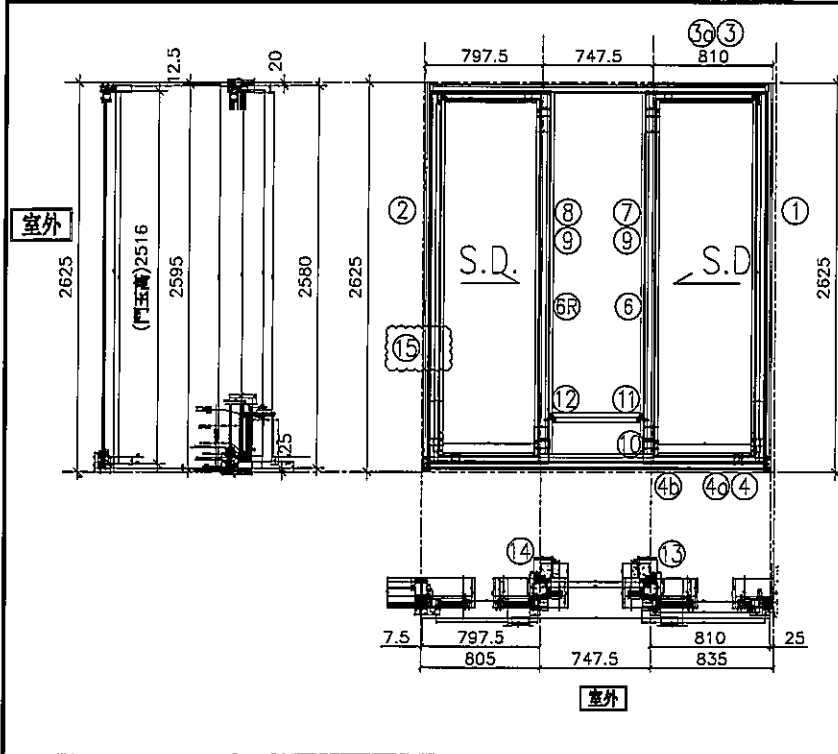

- 注意:
1. 底軌用正源SRL2117E-2支/活動玉;
 2. 手柄用東城2026-001A (180度);
 3. 鎖緊器: 東城MG-002B, 2支/門玉
- 連接件用: 東城MG-003, 1支/門玉
鎖扣: 東城MG-004C, 2支/樞企
4. 所有去水孔需抹油
 5. 趟門玉玻璃線橫樑企;

序號	料號	名稱	出苟	長度	支	加工說明	加工細則				
1	X85604	SD框牆邊企	避位	2625.0	1	TD-M01R	頂留				mm
2	X85571	SD框邊企	避位	2595.0	1	TD-M01a	底留				mm
3	X85581	SD框頂橫	避位	2307.5	1	TD-M51R	企料底部開避位				mm
3a	X85624	SD框頂橫附加料	避位	1042.5	1	TD-M51aR	底橫料防水巴鋸去				mm
4	X85584	SD框底橫	避位	2307.5	1	TD-M52R	安裝扣碼				
4a	X85623	SD框底橫附加料	避位	707.5	1	TD-M52aR	安裝扣碼				
4b	X85622	SD框底橫扣蓋	避位	2267.5	1	TD-M52bR	多點鎖芯型號:				
6	X85652	SD中柱勾企	避位	2460.0	1	TD-M06	手柄型號:				
6R	X85652	SD中柱勾企	避位	2460.0	1	TD-M06R	限位撐型號:				
7	X85627	SD梗企扣料	直口	2490.0	1	TD-M07	T窗最大的開度:				
8	X85627	SD梗企扣料	直口	2490.0	1	TD-M08	窗玉搭位數:				
9	X85626	SD梗企扣角線	直口	2436.0	2	直接開料					
10	X85574	SD梗框底	直口	657.5	1	TD-M10					
11	X85572	SD平台橫料	直口	596.5	1	TD-M11	門玉款	寬度(mm)	高度(mm)	隻/幅	撐長
12	X85578	SD平台橫扣蓋	直口	597.5	1	TD-M12	SD.L	831.0	2516.0	1	
13	X85586	SD中柱扣蓋	避位	2475.0	1	TD-M13	SD.R	831.0	2516.0	1	
14	X85586	SD中柱扣蓋	避位	2475.0	1	TD-M13R	ED				
15	X85558	玻璃扣蓋(企)	直口	2571.0	1	TD-M14R					
趟門玉用料表											
1	X85608	SD光企	避位	2516.0	1	SD-M01	大圖版次		本圖版	A	
2	X85582	SD勾企料	避位	2516.0	1	SD-M02			日期	2020.03.11	
3	X85585	SD玉頂橫	避位	691.0	1	SD-M03	窗号	寬度(W)	高度(H)	數量	樓層
4	X85583	SD玉底橫	避位	691.0	1	SD-M04	T1CW/M-1	2387.5	2625.0	1	6F
5	X85608	SD光企	避位	2516.0	1	SD-M01R					
6	X85582	SD勾企料	避位	2516.0	1	SD-M02R					
7	X85585	SD玉頂橫	避位	691.0	1	SD-M03R					
8	X85583	SD玉底橫	避位	691.0	1	SD-M04R					
9	X85621	SD玉橫玻璃線/頂	直口	631.0	2	直接開料					
10	X85621	SD玉橫玻璃線/底	避位	631.0	2	SD-M06	圖號	T1CW/M-1			

 美特鋁質 有限公司 MIDI Aluminium Fabricator Ltd.	工程號	J837	拆圖	LHR	2020.01.02
	地盤	觀塘裕民坊	復核	-	-
名稱	趟門拆圖	顏色	EG-DG-S332054 (3塗)	批准	-

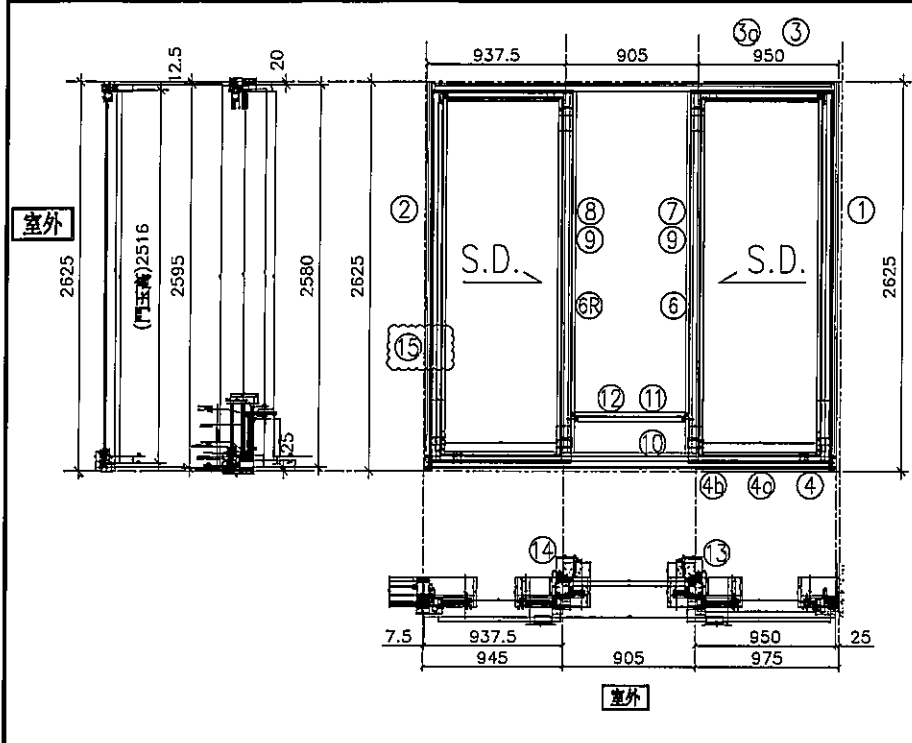

- 注意
1. 底軌用正源SRL2117E-2支/活動玉;
 2. 手柄用東城2026-001A (180度);
 3. 鎖緊器: 東城MG-002B, 2支/門玉
 連接件用: 東城MG-003, 1支/門玉
 鎖扣: 東城MG-004C, 2支/樞企
 4. 所有去水孔需抹油
 5. 趟門玉玻璃線樞企;

序號	料號	名稱	出苟	長度	支	加工說明	加工細則				
1	X85604	SD框牆邊企	避位	2625.0	1	TD-M01R	頂留				mm
2	X85571	SD框邊企	避位	2595.0	1	TD-M01a	底留				mm
3	X85581	SD框頂橫	避位	2745.0	1	TD-M51R	企料底部開避位				mm
3a	X85624	SD框頂橫附加料	避位	1242.5	1	TD-M51aR	底橫料防水巴鋸去				mm
4	X85584	SD框底橫	避位	2745.0	1	TD-M52R	安裝扣碼				
4a	X85623	SD框底橫附加料	避位	847.5	1	TD-M52aR	安裝扣碼				
4b	X85622	SD框底橫扣蓋	避位	2705.0	1	TD-M52bR	多點鎖芯型號:				
6	X85652	SD中柱勾企	避位	2460.0	1	TD-M06	手柄型號:				
6R	X85652	SD中柱勾企	避位	2460.0	1	TD-M06R	限位撐型號:				
7	X85627	SD梗企扣料	直口	2490.0	1	TD-M07	T窗最大的開度:				
8	X85627	SD梗企扣料	直口	2490.0	1	TD-M08	窗玉搭位數:				
9	X85626	SD梗企扣角線	直口	2436.0	2	直接開料					
10	X85574	SD梗框底	直口	815.0	1	TD-M10					
11	X85572	SD平台橫料	直口	754.0	1	TD-M11					
12	X85578	SD平台橫扣蓋	直口	755.0	1	TD-M12					
13	X85586	SD中柱扣蓋	避位	2475.0	1	TD-M13					
14	X85586	SD中柱扣蓋	避位	2475.0	1	TD-M13R					
15	X85558	玻璃扣蓋(企)	直口	2571.0	1	TD-M14R					
趟門玉用料表											
1	X85608	SD光企	避位	2516.0	1	SD-M01					
2	X85582	SD勾企料	避位	2516.0	1	SD-M02					
3	X85585	SD玉頂橫	避位	831.0	1	SD-M03					
4	X85583	SD玉底橫	避位	831.0	1	SD-M04					
5	X85608	SD光企	避位	2516.0	1	SD-M01R					
6	X85582	SD勾企料	避位	2516.0	1	SD-M02R					
7	X85585	SD玉頂橫	避位	831.0	1	SD-M03R					
8	X85583	SD玉底橫	避位	831.0	1	SD-M04R					
9	X85621	SD玉橫玻璃線/頂	直口	771.0	2	直接開料					
10	X85621	SD玉橫玻璃線/底	避位	771.0	2	SD-M06					
							大圖版次		本圖版	A	
									日期	2020.03.11	
							窗号	寬度(W)	高度(H)	數量	樓層
							T1CW/K-2	2825.0	2625.0	1	6F
							T2CW/F-2	2825.0	2625.0	1	6F
							T3CW/K-2	2825.0	2625.0	1	6F
							圖號	T1CW/K-2			



美特鋁質 有限公司
MIDI Aluminium Fabricator Ltd.

工程號	J837	拆圖	LHR	2020.01.02
地盤	觀塘裕民坊	復核	-	-
名稱	趟門拆圖	批准	-	-
顏色	EC-DG-S332054 (3塗)			

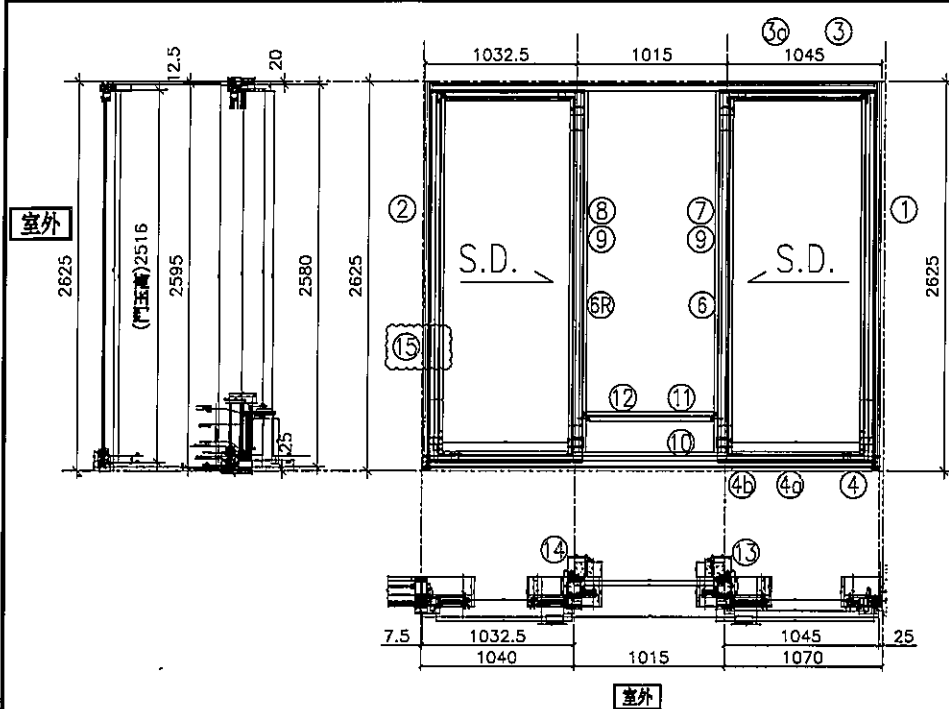

- 注意
1. 底軌用正源SRL2117E-2支/活動玉;
 2. 手柄用東城2026-001A (180度);
 3. 鎖緊器: 東城MG-002B, 2支/門玉
- 連接件用: 東城MG-003, 1支/門玉
鎖扣: 東城MG-004C, 2支/樞企
4. 所有去水孔需抹油
 5. 趟門玉玻璃線樞企;

序號	料號	名稱	出苟	長度	支	加工說明	加工細則				
1	X85604	SD框牆邊企	避位	2625.0	1	TD-M01R	頂留				mm
2	X85571	SD框邊企	避位	2595.0	1	TD-M01a	底留				mm
3	X85581	SD框頂橫	避位	3045.0	1	TD-M51R	企料底部開避位				mm
3a	X85624	SD框頂橫附加料	避位	1392.5	1	TD-M51aR	底橫料防水巴鋸去				mm
4	X85584	SD框底橫	避位	3045.0	1	TD-M52R	安裝扣碼				
4a	X85623	SD框底橫附加料	避位	942.5	1	TD-M52aR	安裝扣碼				
4b	X85622	SD框底橫扣蓋	避位	3005.0	1	TD-M52bR	多點鎖芯型號:				
6	X85652	SD中柱勾企	避位	2460.0	1	TD-M06	手柄型號:				
6R	X85652	SD中柱勾企	避位	2460.0	1	TD-M06R	限位撐型號:				
7	X85627	SD梗企扣料	直口	2490.0	1	TD-M07	T窗最大的開度:				
8	X85627	SD梗企扣料	直口	2490.0	1	TD-M08	窗玉搭位數:				
9	X85626	SD梗企扣角線	直口	2436.0	2	直接開料					
10	X85574	SD梗框底	直口	925.0	1	TD-M10					
11	X85572	SD平台橫料	直口	864.0	1	TD-M11	門玉款	寬度(mm)	高度(mm)	隻/幅	撐長
12	X85578	SD平台橫扣蓋	直口	865.0	1	TD-M12	SD.L	1066.0	2516.0	1	
13	X85586	SD中柱扣蓋	避位	2475.0	1	TD-M13	SD.R	1066.0	2516.0	1	
14	X85586	SD中柱扣蓋	避位	2475.0	1	TD-M13R					
15	X85558	玻璃扣蓋(企)	直口	2571.0	1	TD-M14R	ED				
趟門玉用料表											
1	X85608	SD光企	避位	2516.0	1	SD-M01	大圖版次		本圖版	A	
2	X85582	SD勾企料	避位	2516.0	1	SD-M02			日期	2020.03.11	
3	X85585	SD玉頂橫	避位	926.0	1	SD-M03	窗号	寬度(W)	高度(H)	數量	樓層
4	X85583	SD玉底橫	避位	926.0	1	SD-M04	T1CW/H-2左	3125.0	2625.0	1	6F
5	X85608	SD光企	避位	2516.0	1	SD-M01R					
6	X85582	SD勾企料	避位	2516.0	1	SD-M02R					
7	X85585	SD玉頂橫	避位	926.0	1	SD-M03R					
8	X85583	SD玉底橫	避位	926.0	1	SD-M04R					
9	X85621	SD玉橫玻璃線/頂	直口	866.0	2	直接開料					
10	X85621	SD玉橫玻璃線/底	避位	866.0	2	SD-M06	圖號	T1CW/H-2左			



美特鋁質 有限公司
MIDI Aluminium Fabricator Ltd.

工程號	J837	拆圖	LHR	2020.01.02	
地盤	觀塘裕民坊	復核	-	-	
名稱	趟門拆圖	顏色	EC-DG-S332054 (3塗)	批准	-

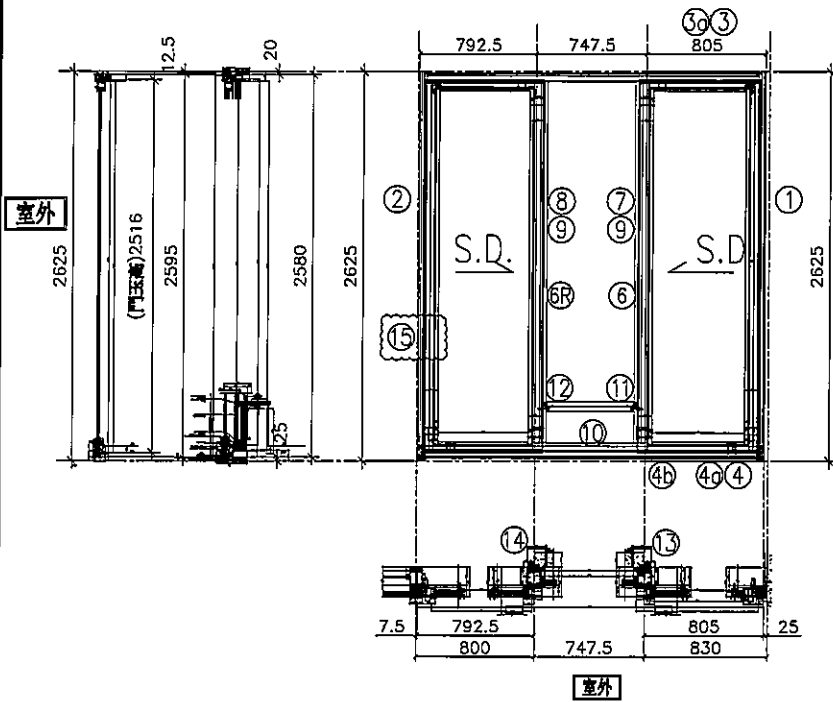

- 注意
1. 底軌用正源SRL2117E-2支/活動玉;
 2. 手柄用東城2026-001A (180度);
 3. 鎖緊器: 東城MG-002B, 2支/門玉
- 連接件用: 東城MG-003, 1支/門玉
鎖扣: 東城MG-004C, 2支/樞企
4. 所有去水孔需抹油
 5. 趟門玉玻璃線橫企

序號	料號	名稱	出苟	長度	支	加工說明	加工細則				
1	X85604	SD框牆邊企	避位	2625.0	1	TD-M01R	頂留				mm
2	X85571	SD框邊企	避位	2595.0	1	TD-M01a	底留				mm
3	X85581	SD框頂橫	避位	2297.5	1	TD-M51R	企料底部開避位				mm
3a	X85624	SD框頂橫附加料	避位	992.5	1	TD-M51aR	底橫料防水巴鋸去				mm
4	X85584	SD框底橫	避位	2297.5	1	TD-M52R	安裝扣碼				
4a	X85623	SD框底橫附加料	避位	702.5	1	TD-M52aR	安裝扣碼				
4b	X85622	SD框底橫扣蓋	避位	2257.5	1	TD-M52bR	多點鎖芯型號:				
6	X85652	SD中柱勾企	避位	2460.0	1	TD-M06	手柄型號:				
6R	X85652	SD中柱勾企	避位	2460.0	1	TD-M06R	限位撐型號:				
7	X85627	SD梗企扣料	直口	2490.0	1	TD-M07	T窗最大的開度:				
8	X85627	SD梗企扣料	直口	2490.0	1	TD-M08	窗玉搭位數:				
9	X85626	SD梗企扣角線	直口	2436.0	2	直接開料					
10	X85574	SD梗框底	直口	657.5	1	TD-M10					
11	X85572	SD平台橫料	直口	596.5	1	TD-M11	門玉款	寬度(mm)	高度(mm)	隻/幅	撐長
12	X85578	SD平台橫扣蓋	直口	597.5	1	TD-M12	SD.L	826.0	2516.0	1	
13	X85586	SD中柱扣蓋	避位	2475.0	1	TD-M13	SD.R	826.0	2516.0	1	
14	X85586	SD中柱扣蓋	避位	2475.0	1	TD-M13R					
15	X85558	玻璃扣蓋(企)	直口	2571.0	1	TD-M14R	ED				
趟門玉用料表											
1	X85608	SD光企	避位	2516.0	1	SD-M01	大圖版次		本圖版	A	
2	X85582	SD勾企料	避位	2516.0	1	SD-M02			日期	2020.03.11	
3	X85585	SD玉頂橫	避位	686.0	1	SD-M03	窗号	寬度(W)	高度(H)	數量	樓層
4	X85583	SD玉底橫	避位	686.0	1	SD-M04	T1CW/H-2右	2377.5	2625.0	1	6F
5	X85608	SD光企	避位	2516.0	1	SD-M01R					
6	X85582	SD勾企料	避位	2516.0	1	SD-M02R					
7	X85585	SD玉頂橫	避位	686.0	1	SD-M03R					
8	X85583	SD玉底橫	避位	686.0	1	SD-M04R					
9	X85621	SD玉橫玻璃線/頂	直口	626.0	2	直接開料	圖號	T1CW/H-2右			
10	X85621	SD玉橫玻璃線/底	避位	626.0	2	SD-M06					

 美特鋁質 有限公司 MIDI Aluminium Fabricator Ltd.	工程號	J837	拆圖	LHR	2020.01.02
	地盤	觀塘裕民坊	復核	-	-
名稱	趟門拆圖	顏色	EC-DG-S332054 (3塗)	批准	-

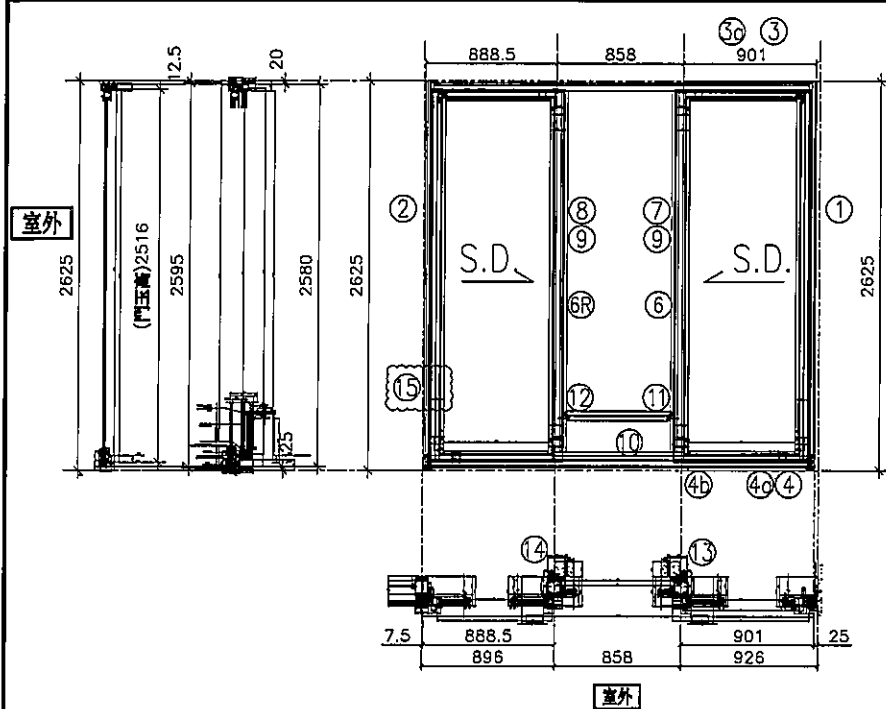

- 注意
1. 底軌用正源SRL2117B-2支/活動玉;
 2. 手柄用東城2026-001A (180度);
 3. 鎖緊器: 東城MG-002B, 2支/門玉
 連接件用: 東城MG-003, 1支/門玉
 鎖扣: 東城MG-004C, 2支/框企
 4. 所有去水孔需抹油
 5. 趟門玉玻璃線橫碰企;

序號	料號	名稱	出苟	長度	支	加工說明	加工細則				
1	X85604	SD框牆邊企	避位	2625.0	1	TD-M01R	頂留				mm
2	X85571	SD框邊企	避位	2595.0	1	TD-M01a	底留				mm
3	X85581	SD框頂橫	避位	2600.0	1	TD-M51R	企料底部開避位				mm
3a	X85624	SD框頂橫附加料	避位	1242.5	1	TD-M51aR	底橫料防水巴鋸去				mm
4	X85584	SD框底橫	避位	2600.0	1	TD-M52R	安裝扣碼				
4a	X85623	SD框底橫附加料	避位	798.5	1	TD-M52aR	安裝扣碼				
4b	X85622	SD框底橫扣蓋	避位	2560.0	1	TD-M52bR	多點鎖芯型號:				
6	X85652	SD中柱勾企	避位	2460.0	1	TD-M06	手柄型號:				
6R	X85652	SD中柱勾企	避位	2460.0	1	TD-M06R	限位撐型號:				
7	X85627	SD梗企扣料	直口	2490.0	1	TD-M07	T窗最大的開度:				
8	X85627	SD梗企扣料	直口	2490.0	1	TD-M08	窗玉搭位數:				
9	X85626	SD梗企扣角線	直口	2436.0	2	直接開料					
10	X85574	SD梗框底	直口	768.0	1	TD-M10					
11	X85572	SD平台橫料	直口	707.0	1	TD-M11	門玉款	寬度(mm)	高度(mm)	隻/幅	撐長
12	X85578	SD平台橫扣蓋	直口	708.0	1	TD-M12	SD.L	922.0	2516.0	1	
13	X85586	SD中柱扣蓋	避位	2475.0	1	TD-M13	SD.R	922.0	2516.0	1	
14	X85586	SD中柱扣蓋	避位	2475.0	1	TD-M13R	ED				
15	X85558	玻璃扣蓋(企)	直口	2571.0	1	TD-M14R					
趟門玉用料表											
1	X85608	SD光企	避位	2516.0	1	SD-M01	大圖版次		本圖版	A	
2	X85582	SD勾企料	避位	2516.0	1	SD-M02			日期	2020.03.11	
3	X85585	SD玉頂橫	避位	782.0	1	SD-M03	窗号	寬度(W)	高度(H)	數量	樓層
4	X85583	SD玉底橫	避位	782.0	1	SD-M04	T3CW/J-2	2680.0	2625.0	1	6F
5	X85608	SD光企	避位	2516.0	1	SD-M01R					
6	X85582	SD勾企料	避位	2516.0	1	SD-M02R					
7	X85585	SD玉頂橫	避位	782.0	1	SD-M03R					
8	X85583	SD玉底橫	避位	782.0	1	SD-M04R					
9	X85621	SD玉橫玻璃線/頂	直口	722.0	2	直接開料					
10	X85621	SD玉橫玻璃線/底	避位	722.0	2	SD-M06	圖號	T3CW/J-2			

 美特鋁質 有限公司 MIDI Aluminium Fabricator Ltd.	工程號	J837	拆圖	LHR	2020.01.02
	地盤	觀塘裕民坊	復核	-	-
名稱	趟門拆圖	顏色	EC-DG-S332054 (3塗)	批准	-

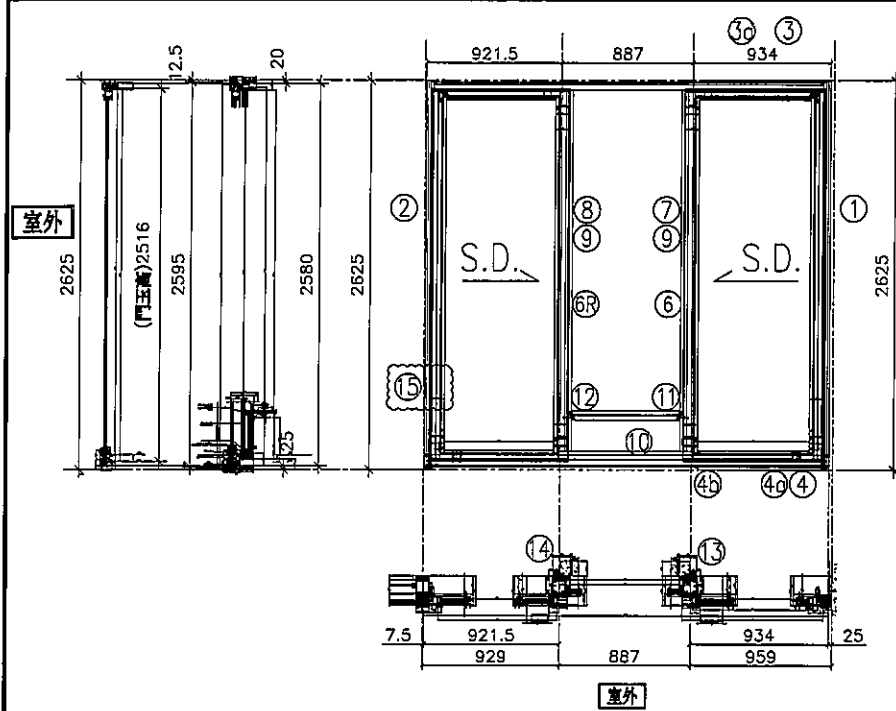

- 注意
1. 底軌用正源SRL2117E-2支/活動玉;
 2. 手柄用東城2026-001A (180度);
 3. 鎖緊器: 東城MG-002B, 2支/門玉
 連接件用: 東城MG-003, 1支/門玉
 鎖扣: 東城MG-004C, 2支/框企
 4. 所有去水孔需抹油
 5. 趟門玉玻璃線橫企

序號	料號	名稱	出荀	長度	支	加工說明	加工細則				
1	X85604	SD框牆邊企	避位	2625.0	1	TD-M01R	頂留				mm
2	X85571	SD框邊企	避位	2595.0	1	TD-M01a	底留				mm
3	X85581	SD框頂橫	避位	2695.0	1	TD-M51R	企料底部開避位				mm
3a	X85624	SD框頂橫附加料	避位	1242.5	1	TD-M51aR	底橫料防水巴鋸去				mm
4	X85584	SD框底橫	避位	2695.0	1	TD-M52R	安裝扣碼				
4a	X85623	SD框底橫附加料	避位	831.5	1	TD-M52aR	安裝扣碼				
4b	X85622	SD框底橫扣蓋	避位	2655.0	1	TD-M52bR	多點鎖芯型號:				
6	X85652	SD中柱勾企	避位	2460.0	1	TD-M06	手柄型號:				
6R	X85652	SD中柱勾企	避位	2460.0	1	TD-M06R	限位撐型號:				
7	X85627	SD梗企扣料	直口	2490.0	1	TD-M07	T窗最大的開度:				
8	X85627	SD梗企扣料	直口	2490.0	1	TD-M08	窗玉搭位數:				
9	X85626	SD梗企扣角線	直口	2436.0	2	直接開料					
10	X85574	SD梗框底	直口	797.0	1	TD-M10					
11	X85572	SD平台橫料	直口	736.0	1	TD-M11	門玉款	寬度(mm)	高度(mm)	雙幅	撐長
12	X85578	SD平台橫扣蓋	直口	737.0	1	TD-M12	SD.L	955.0	2516.0	1	
13	X85586	SD中柱扣蓋	避位	2475.0	1	TD-M13	SD.R	955.0	2516.0	1	
14	X85586	SD中柱扣蓋	避位	2475.0	1	TD-M13R	ED				
15	X85558	玻璃扣蓋(企)	直口	2571.0	1	TD-M14R					
趟門玉用料表											
1	X85608	SD光企	避位	2516.0	1	SD-M01					
2	X85582	SD勾企料	避位	2516.0	1	SD-M02					
3	X85585	SD玉頂橫	避位	815.0	1	SD-M03	大圖版次		本圖版	A	
4	X85583	SD玉底橫	避位	815.0	1	SD-M04			日期	2020.03.11	
5	X85608	SD光企	避位	2516.0	1	SD-M01R	窗号	寬度(W)	高度(H)	數量	樓層
6	X85582	SD勾企料	避位	2516.0	1	SD-M02R	T5CW/G-2	2775.0	2625.0	1	6F
7	X85585	SD玉頂橫	避位	815.0	1	SD-M03R					
8	X85583	SD玉底橫	避位	815.0	1	SD-M04R					
9	X85621	SD玉橫玻璃線/頂	直口	755.0	2	直接開料					
10	X85621	SD玉橫玻璃線/底	避位	755.0	2	SD-M06	圖號	T5CW/G-2			



美特鋁質 有限公司
MIDI Aluminium Fabricator Ltd.

工程號	J837	拆圖	LHR	2020.01.02	
地盤	觀塘裕民坊	復核	-	-	
名稱	趟門拆圖	顏色	EC-DG-S332054 (3塗)	批准	-

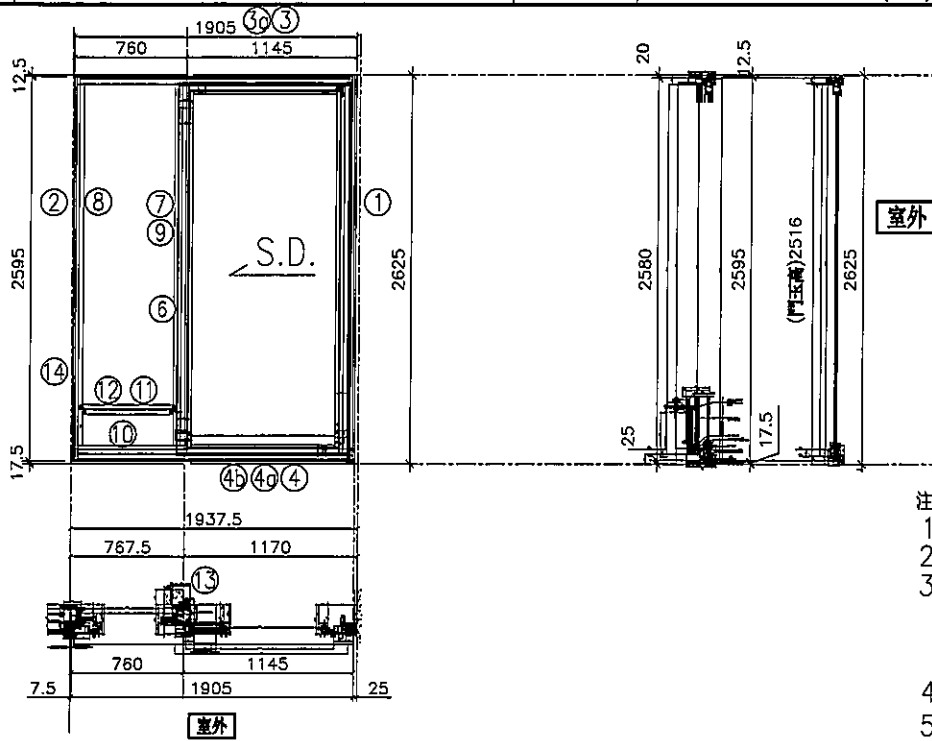

- 注意
1. 底輪用正源SRL2117E-2支/活動玉;
 2. 手柄用東城2026-001A (180度);
 3. 鎖緊器: 東城MG-002B, 2支/門玉
連接件用: 東城MG-003, 1支/門玉
鎖扣: 東城MG-004C, 2支/框企
 4. 所有去水孔需抹油
 5. 趟門玉玻璃線橫碰企;

序號	料號	名稱	出苟	長度	支	加工說明
1	X85604	SD框牆邊企	避位	2625.0	1	TD-M01R
2	X85571	SD梗框企收邊	避位	2595.0	1	TD-M02R
3	X85581	SD框頂橫	避位	1857.5	1	TD-M03R
3a	X85624	SD框頂橫附加料	避位	1042.5	1	TD-M03aR
4	X85584	SD框底橫	避位	1857.5	1	TD-M04R
4a	X85623	SD框底橫附加料	避位	1042.5	1	TD-M04aR
4b	X85622	SD框底橫扣蓋	避位	1817.5	1	TD-M04bR
6	X85652	SD中柱勾企	避位	2460.0	1	TD-M06R
7	X85627	SD梗企扣料	直口	2490.0	1	TD-M08
8	X85627	SD梗企扣料	直口	2490.0	1	TD-M07
9	X85626	SD梗企扣角線	直口	2436.0	2	直接開料
10	X85574	SD梗框底	直口	677.5	1	TD-M10
11	X85572	SD平台橫料	直口	616.5	1	TD-M11
12	X85578	SD平台橫扣蓋	直口	617.5	1	TD-M12
13	X85586	SD中柱扣蓋	避位	2475.0	1	TD-M13R
14	X85558	玻璃扣蓋(企)	直口	2571.0	1	直接開料

趟門玉用料表

1	X85608	SD光企	避位	2516.0	1	SD-M01R
2	X85582	SD勾企料	避位	2516.0	1	SD-M02R
3	X85585	SD玉頂橫	避位	1026.0	1	SD-M03R
4	X85583	SD玉底橫	避位	1026.0	1	SD-M04R
5	X85621	SD玉橫玻璃線/頂	直口	966.0	1	直接開料
6	X85621	SD玉橫玻璃線/底	避位	966.0	1	SD-M06a

加工細則				
頂留				mm
底留				mm
企料底部開避位				mm
底橫料防水巴鋸去				mm
安裝扣碼				
安裝扣碼				
多點鎖芯型號:				
手柄型號:				
限位撐型號:				
T窗最大的開度:				
窗玉搭位數:				

門玉款	寬度(mm)	高度(mm)	隻/幅	撐長
SD.R	1166.0	2516.0	1	

大圖版次	本圖版	A		
	日期	2020.03.12		

窗号	寬度(W)	高度(H)	數量	樓層
T1CW/D-1中	1905.0	2625.0	1	6F
T3CW/K-1	1905.0	2625.0	1	6F
T3CW/M-1	1905.0	2625.0	1	6F
T5CW/E-1	1905.0	2625.0	1	6F
圖號	T1CW/D-1中			



美特鋁質 有限公司
MIDI Aluminium Fabricator Ltd.

工程號	J837	拆圖	LHR	2020.01.02
地盤	觀塘裕民坊	復核	-	-
名稱	趟門拆圖	批准	-	-
顏色	EC-DG-S332054 (3塗)			

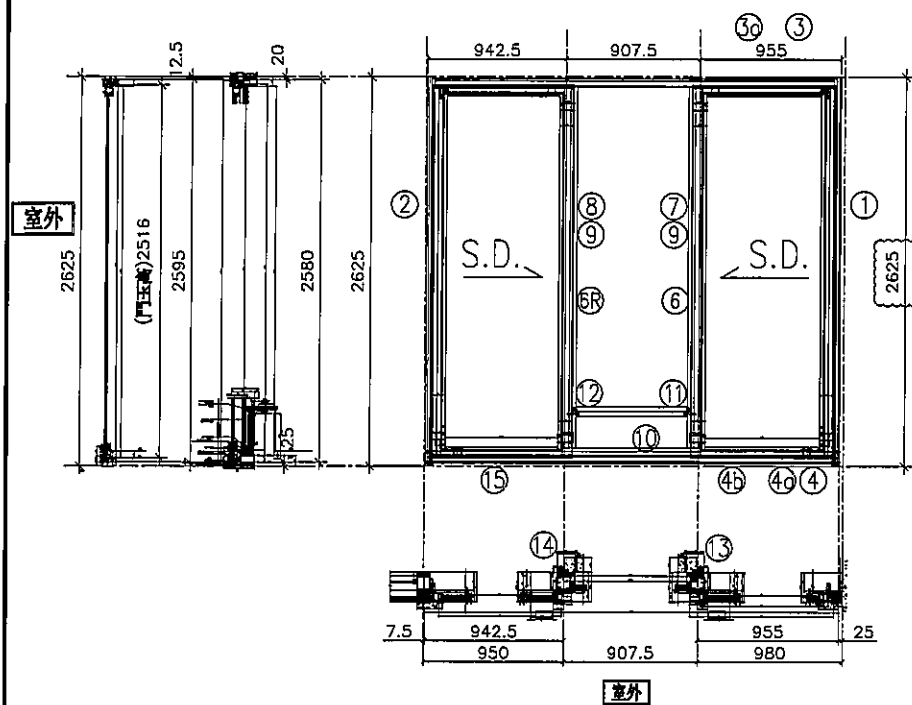

特殊做法 (底橫)

- 注意:
1. 底軌用正源SRL2117E-2支/活動玉;
 2. 手柄用東城2026-001A (180度);
 3. 鎖緊器: 東城MG-002B, 2支/門玉
- 連接件用: 東城MG-003, 1支/門玉
鎖扣: 東城MG-004C, 2支/框企
4. 所有去水孔需抹油
 5. 趟門玉玻璃線橫碰企

序號	料號	名稱	出苟	長度	支	加工說明	加工細則				
1	X85604	SD框牆邊企	避位	2625.0	1	TD-M01R	頂留				mm
2	X85604	SD框邊企	避位	2595.0	1	TD-M01a	底留				mm
3	X85581	SD框頂橫	避位	2757.5	1	TD-M51R	企料底部開避位				mm
3a	X85624	SD框頂橫附加料	避位	1242.5	1	TD-M51aR	底橫料防水巴鋸去				mm
4	X85584	SD框底橫	避位	2757.5	1	TD-M52RX	安裝扣碼				
4a	X85623	SD框底橫附加料	避位	852.5	1	TD-M52aR	安裝扣碼				
4b	X85622	SD框底橫扣蓋	避位	2717.5	1	TD-M52bR	多點鎖芯型號:				
6	X85652	SD中柱勾企	避位	2460.0	1	TD-M06	手柄型號:				
6R	X85652	SD中柱勾企	避位	2460.0	1	TD-M06R	限位撐型號:				
7	X85627	SD梗企扣料	直口	2490.0	1	TD-M07	T窗最大的開度:				
8	X85627	SD梗企扣料	直口	2490.0	1	TD-M08	窗玉搭位數:				
9	X85626	SD梗企扣角線	直口	2436.0	2	直接開料					
10	X85574	SD梗框底	直口	817.5	1	TD-M10					
11	X85572	SD平台橫料	直口	756.5	1	TD-M11	門玉款	寬度(mm)	高度(mm)	隻/幅	撐長
12	X85578	SD平台橫扣蓋	直口	757.5	1	TD-M12	SD.L	976.0	2516.0	1	
13	X85586	SD中柱扣蓋	避位	2475.0	1	TD-M13	SD.R	976.0	2516.0	1	
14	X85586	SD中柱扣蓋	避位	2475.0	1	TD-M13R					
15	X85623	SD框底橫附加料	避位	852.5	1	TD-M52a	ED				
趟門玉用料表											
1	X85608	SD光企	避位	2516.0	1	SD-M01	大圖版次		本圖版	A	
2	X85582	SD勾企料	避位	2516.0	1	SD-M02			日期	2020.03.12	
3	X85585	SD玉頂橫	避位	836.0	1	SD-M03	窗号	寬度(W)	高度(H)	數量	樓層
4	X85583	SD玉底橫	避位	836.0	1	SD-M04	T3CW/H-1	2837.5	2625.0	1	6F
5	X85608	SD光企	避位	2516.0	1	SD-M01R					
6	X85582	SD勾企料	避位	2516.0	1	SD-M02R					
7	X85585	SD玉頂橫	避位	836.0	1	SD-M03R					
8	X85583	SD玉底橫	避位	836.0	1	SD-M04R					
9	X85621	SD玉橫玻璃線/頂	直口	776.0	2	直接開料					
10	X85621	SD玉橫玻璃線/底	避位	776.0	2	SD-M06	圖號	T3CW/H-1			



工程號 J-837 地盤 觀塘裕民坊

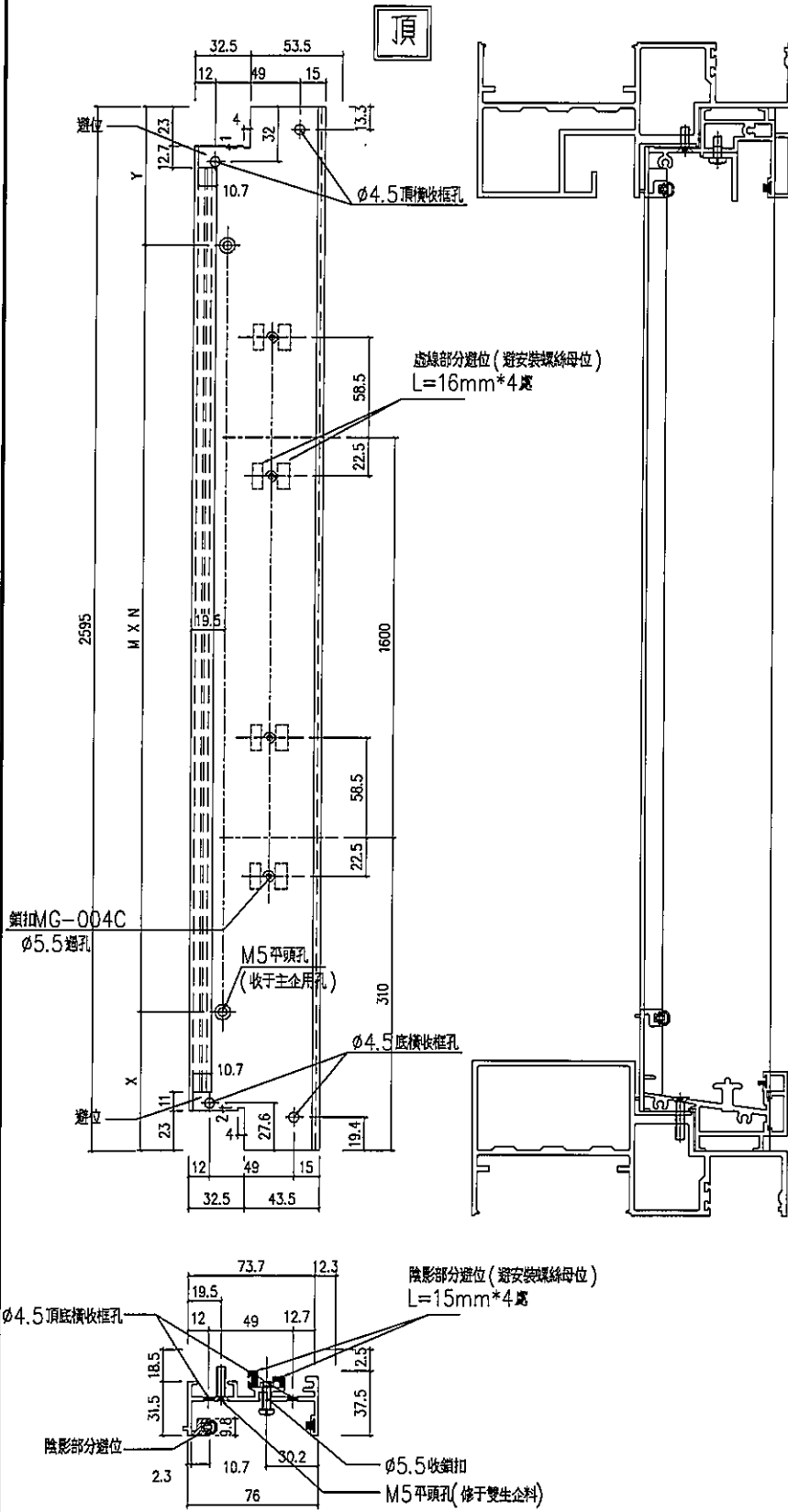

序號	數量	窗號位置	X	M	N	Y
1	1	T1CWA-1	132.5	295	8	102.5
2	1	T1CWA-2	97.5	300	8	97.5
3	1	T2CWA-1左	97.5	300	8	97.5
4	1	T2CWA-2右	132.5	295	8	102.5
5	1	T2CWA-1	132.5	295	8	102.5
6	1	T2CWA-1左	97.5	300	8	97.5
7	1	T2CWA-1右	132.5	295	8	102.5
8	1	T2CWA-2	97.5	300	8	97.5
9	1	T2CWA-1	97.5	300	8	97.5
10	1	T2CWA-1右	97.5	300	8	97.5
11	1	T3CWA-1	132.5	295	8	102.5
12	1	T3CWA-1	132.5	295	8	102.5
13	1	T3CWA-2	97.5	300	8	97.5
14	1	T3CWA-D-1	132.5	295	8	102.5
15	1	T3CWA-F-1	132.5	295	8	102.5
16	1	T3CWA-H-2	97.5	300	8	97.5
17	1	T3CWA-H-1	132.5	295	8	102.5
18	1	T3CWA-F-2	97.5	300	8	97.5

室外

室外

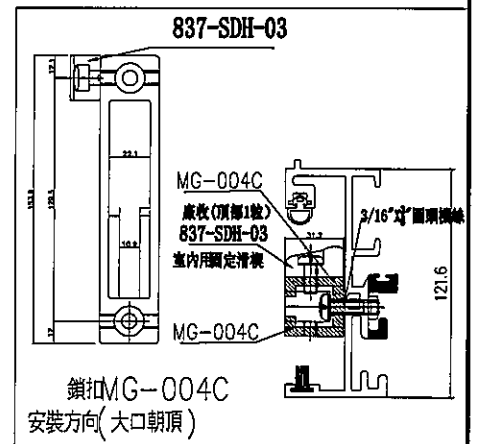
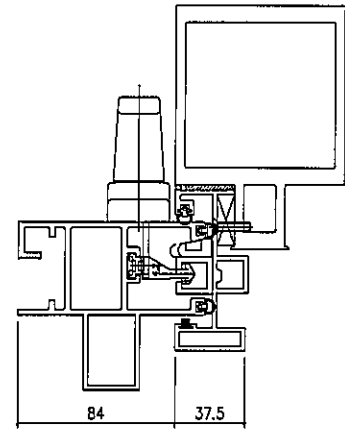

名稱	SD框邊企	制圖	LHR	2020.01.02	修改	A	
材料	X85571	復核	-	-	日期	2020.03.11	
顏色	EC-DG-S332054	批准	Jason	-	圖號	TD-M01Ra	



美特鋁質 有限公司
MIDI Aluminium Fabricator Ltd.

工程號 J-837 地盤 觀塘裕民坊

序號	數量	窗號位置	X	M	N	Y
1	1	T1CWA-3	132.5	295	8	102.5
2	1	T1CWA-2	97.5	300	8	97.5
3	1	T1CWC-1左	132.5	295	8	102.5
4	1	T1CWM-2	132.5	295	8	102.5
5	1	T1CWM-1	97.5	300	8	97.5
6	1	T1CWK-2	132.5	295	8	102.5
7	1	T1CWH-2左	132.5	295	8	102.5
8	1	T1CWH-2右	97.5	300	8	97.5
9	1	T2CWH-1右	97.5	300	8	97.5
10	1	T2CWF-1	97.5	300	8	97.5
11	1	T2CWD-1	132.5	295	8	102.5
12	1	T2CWL-2右	97.5	300	8	97.5
13	1	T2CWF-2	132.5	295	8	102.5
14	1	T3CWI-1	97.5	300	8	97.5
15	1	T3CWK-2	132.5	295	8	102.5
16	1	T3CWI-2	97.5	300	8	97.5
17	1	T3CWH-1	97.5	300	8	97.5
18	1	T5CWG-2	132.5	295	8	102.5
19	1	T5CWG-1	97.5	300	8	97.5

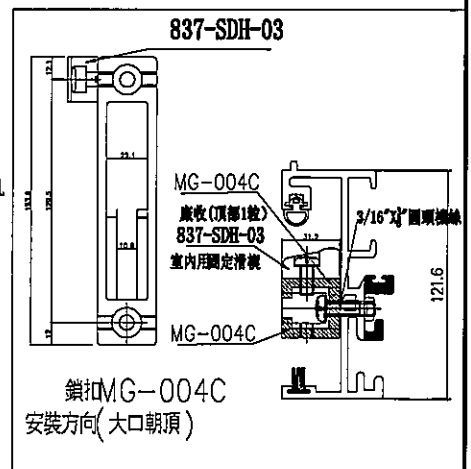
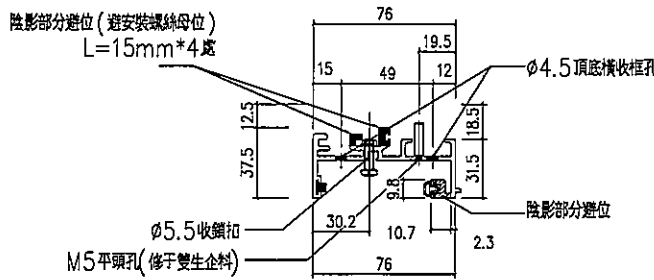
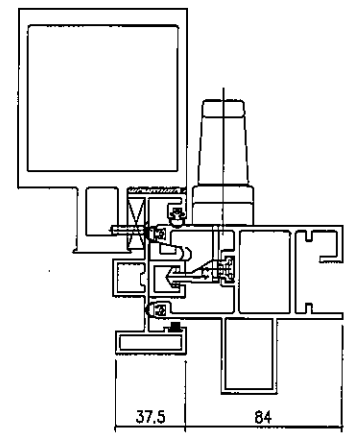
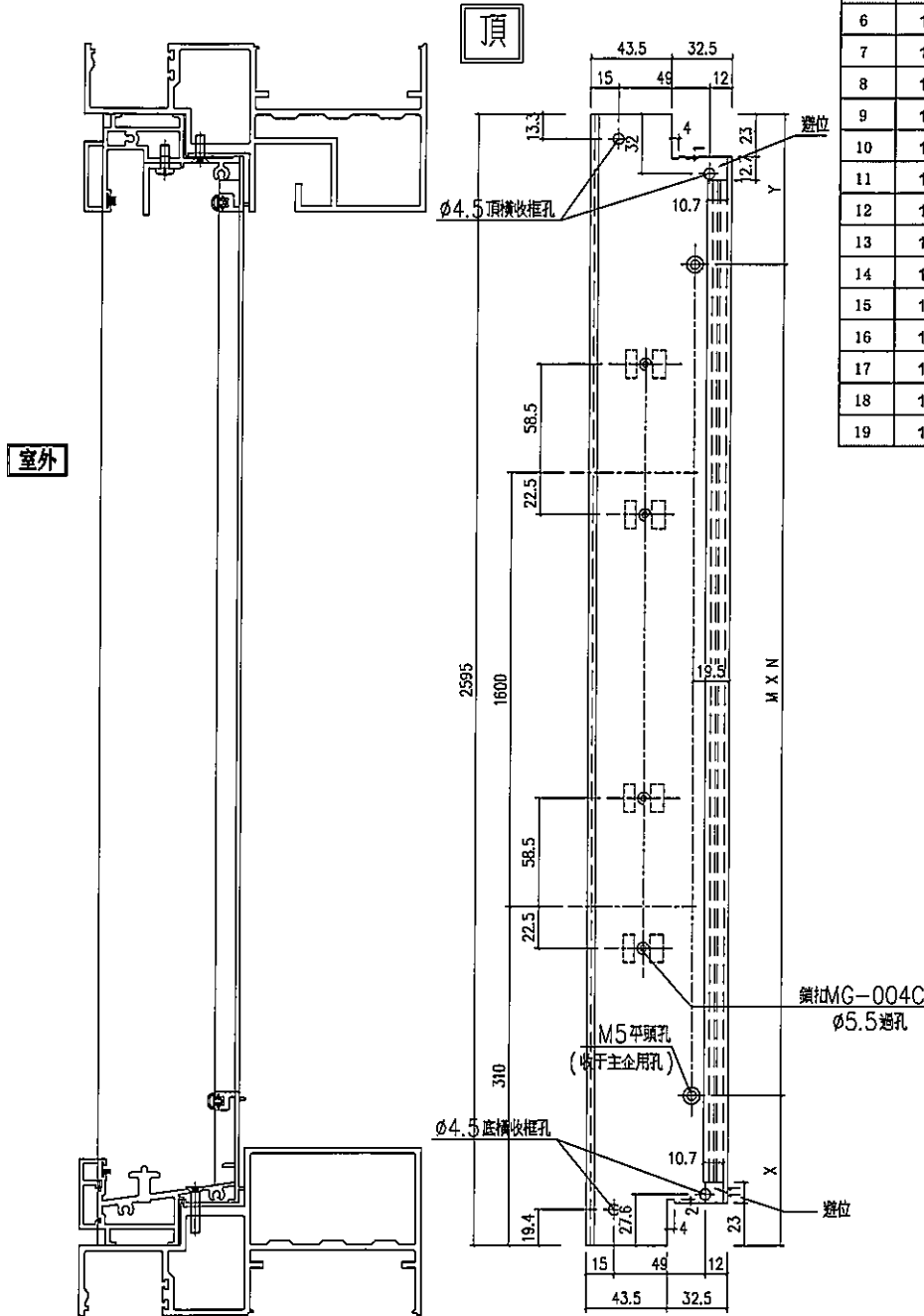

名稱	SD框邊企	制圖	LHR	2020.01.02	修改	A	
材料	X85571	復核	-	-	日期	2020.03.11	
顏色	EC-DG-S332054	批准	Jason	-	圖號	TD-M01a	



美特鋁質 有限公司
MIDI Aluminium Fabricator Ltd.

工程號 J-837 地盤 觀塘裕民坊

序号	数量	位置	樓層
01	1	T2CW/G-2左	6F
02	1	T3CW/L-2	6F
03	1	T5CW/D-2	6F
04	1	T2CW/L-2左	6F
05	1	T2CW/J-1左	6F
06	1	T1CW/G-1左	6F
07	1	T3CW/A-1左	6F
08	1	T1CW/F-2	6F
09	1	T1CW/E-1	6F
10	1	T1CW/D-1左	6F
11	1	T1CW/D-1右	6F
12	1	T1CW/B-2	6F
13	1	T1CW/B-1	6F
14	1	T3CW/E-1	6F
15	1	T3CW/A-1右	6F
16	1	T3CW/D-1左	6F
17	1	T3CW/G-1左	6F
18	1	T5CW/N-1	6F
19	1	T5CW/L-1	6F
20	1	T5CW/A-3	6F

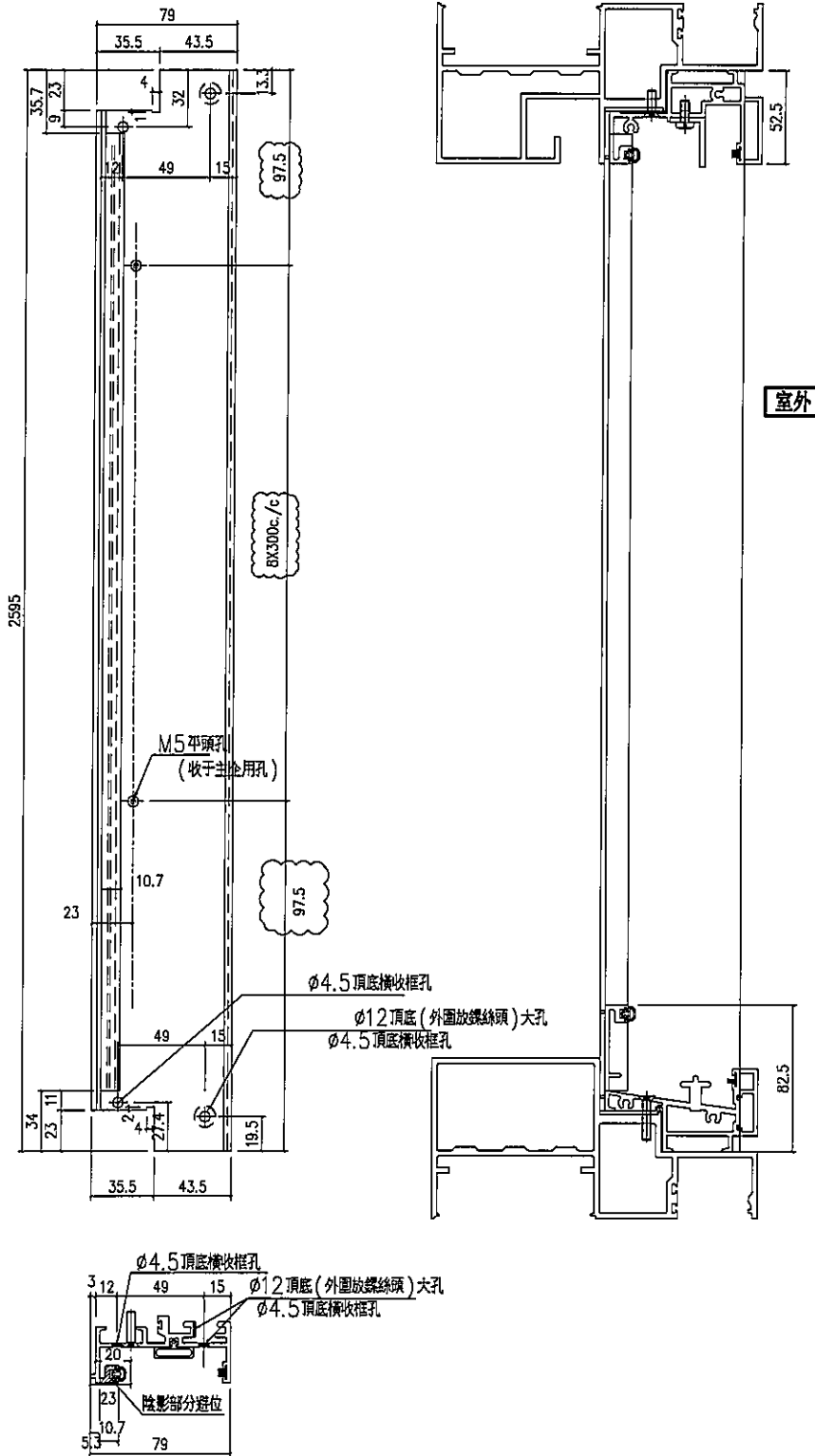

名稱	SD 梗框企收邊	制圖	LHR	2020.01.02	修改	A		
材料	X85571	復核	-	-	日期	2020.03.12		
顏色	EC-DG-S332054	批准	Jason	-	圖號	TD-M02		



美特鋁質 有限公司
MIDI Aluminium Fabricator Ltd.

工程號 J-837 地盤 觀塘裕民坊

序号	数量	位置	樓層
01	1	T1CW/D-1左	6F
02	1	T3CW/K-1	6F
03	1	T3CW/M-1	6F
04	1	T5CW/E-1	6F
05	1	T1CW/C-1右	6F
06	1	T3CW/M-2	6F
07	1	T3CW/B-2左	6F
08	1	T3CW/B-2右	6F
09	1	T3CW/D-1右	6F
10	1	T3CW/G-1右	6F
11	1	T5CW/E-2	6F
12	1	T5CW/C-1左	6F
13	1	T5CW/C-1右	6F
14	1	T3CW/F-1	6F

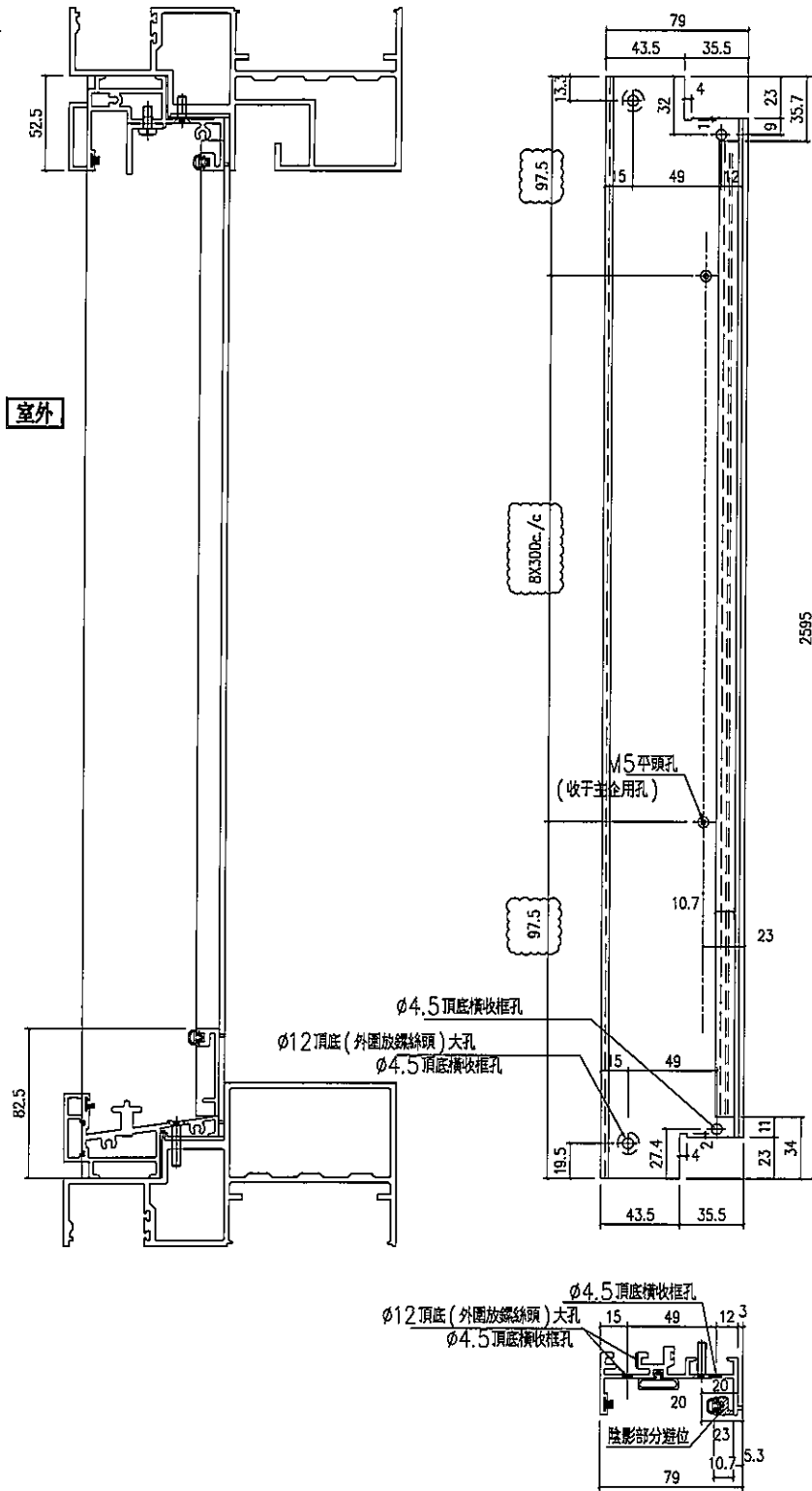

名稱	SD 樑框企收邊	制圖	LHR	2020.01.02	修改	A	
材料	X85571	復核	-	-	日期	2020.03.12	
顏色	EC-DG-S332054	批准	Jason	-	圖號	TD-M02R	



美特鋁質 有限公司
MIDI Aluminium Fabricator Ltd.

工程號 J-837 地盤 觀塘裕民坊

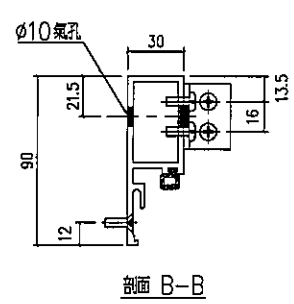
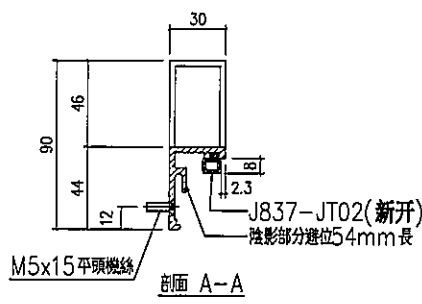
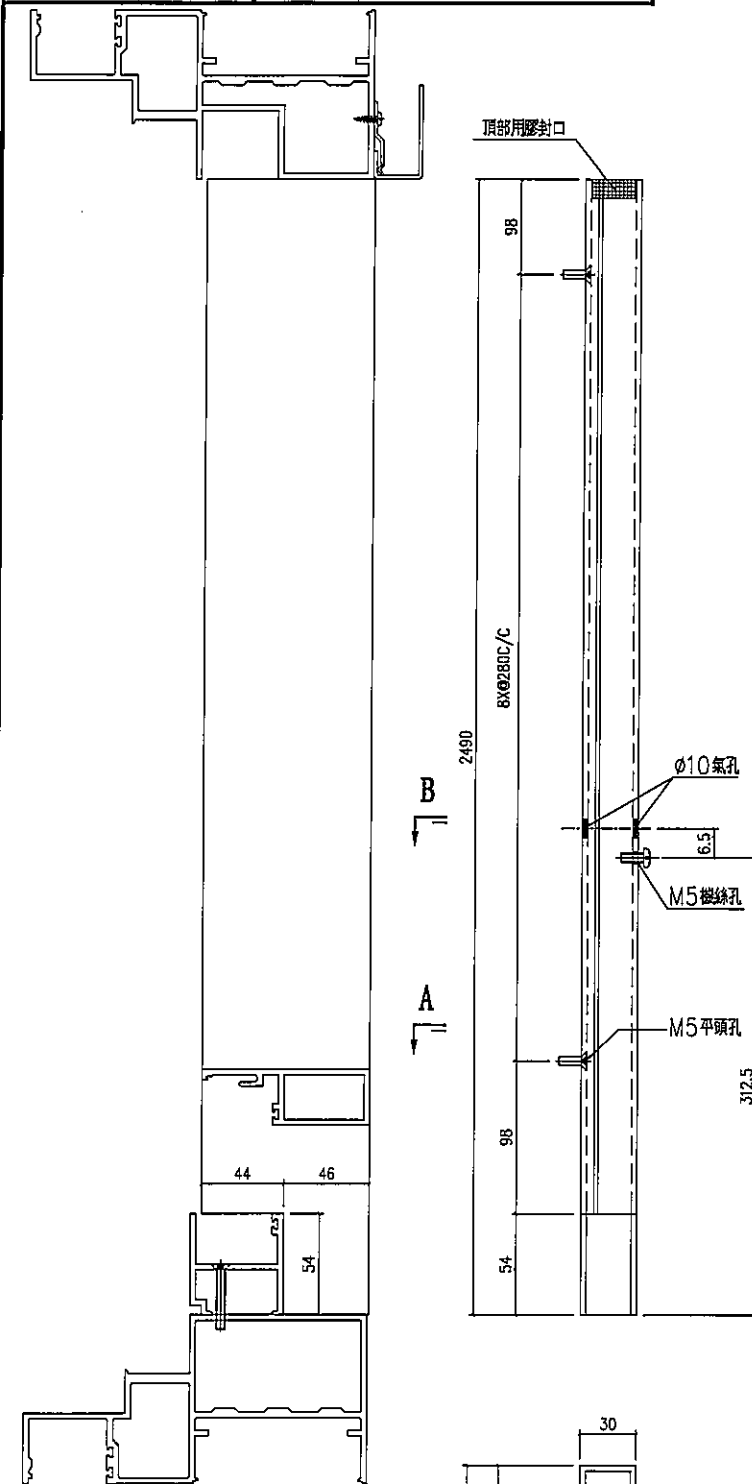

序號	數量	窗號位置
1	1	T1CWG-1左
2	1	T1CWF-2
3	1	T1CWE-1
4	1	T1CWD-1左
5	1	T1CWD-1右
6	1	T1CW/B-2
7	1	T1CW/B-1
8	1	T1CWL-2
9	1	T1CWL-1
10	1	T2CW/H-1左
11	1	T2CW/G-2左
12	1	T2CW/G-2右
13	1	T2CWC-1
14	1	T2CWA-1左
15	1	T2CWA-1右
16	1	T2CWM-2
17	1	T2CWM-1
18	1	T2CWL-2左
19	1	T2CWJ-1左
20	1	T2CWJ-1右
21	1	T3CW/E-1
22	1	T3CWL-2
23	1	T3CWL-1
24	1	T3CW/C-2
25	1	T3CW/C-1
26	1	T3CWA-1左
27	1	T3CWA-1右
28	1	T3CWD-1左
29	1	T3CW/G-1左
30	1	T3CWN-1
31	1	T3CWL-1
33	1	T5CWH-2
34	1	T5CWH-1
35	1	T5CWF-2
36	1	T5CWF-1
37	1	T5CWD-2
38	1	T5CWD-1
39	1	T5CWA-3

序號	數量	窗號位置
40	1	T1CWA-3
41	1	T1CWD-1左
42	1	T1CWA-2
43	1	T1CW/C-1左
44	1	T1CW/C-1右
45	1	T1CWM-2
46	1	T1CWM-1
47	1	T1CWL-2
48	1	T1CW/H-2左
49	1	T1CW/H-2右
50	1	T2CW/H-1右
51	1	T2CWF-2
52	1	T2CWF-1
53	1	T2CWD-1
54	1	T2CWL-2右
55	1	T3CWF-1
56	1	T3CWM-2
57	1	T3CWM-1
58	1	T3CW/K-2
59	1	T3CW/K-1
60	1	T3CWJ-2
61	1	T3CWJ-1
62	1	T3CW/H-1
63	1	T3CWB-2左
64	1	T3CWB-2右
65	1	T3CWD-1右
66	1	T3CW/G-1右
67	1	T5CW/G-2
68	1	T5CW/G-1
69	1	T5CW/E-2
70	1	T5CW/E-1
71	1	T5CWC-1左
72	1	T5CWC-1右

名稱	SD 梗企扣料	制圖	LHR	2020.01.02	修改	A
材料	X85627	復核	-	-	日期	2020.03.12
顏色	EC-DG-S332054	批准	Jason	-	圖號	TD-M07



工程號 J-837 地盤 觀塘裕民坊

新增圖

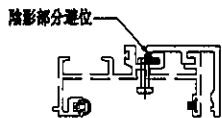
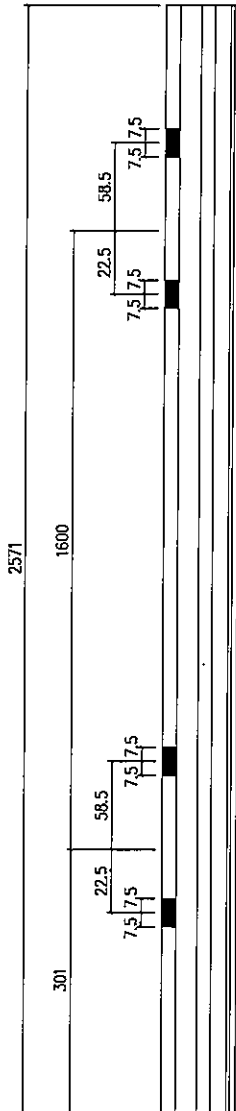

序號	數量	窗號位置
1	1	T1CW/L-1
2	1	T1CW/L-2
3	1	T2CW/H-1左
4	1	T2CW/G-2右
5	1	T2CW/C-1
6	1	T2CW/A-1左
7	1	T2CW/A-1右
8	1	T2CW/M-2
9	1	T2CW/M-1
10	1	T2CW/I-1右
11	1	T3CW/L-1
12	1	T3CW/C-1
13	1	T3CW/C-2
14	1	T5CW/D-1
15	1	T5CW/F-1
16	1	T5CW/H-2
17	1	T5CW/H-1
18	1	T5CW/F-2

名稱	玻璃扣蓋	制圖	SDE	2020.03.12	修改	-		
材料	X85558	復核	-	-	日期	-		
顏色	EC-DG-S332054	批准	-	-	圖號	TD-M14		



工程號 J-837 地盤 觀塘裕民坊

新增圖

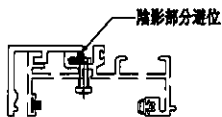
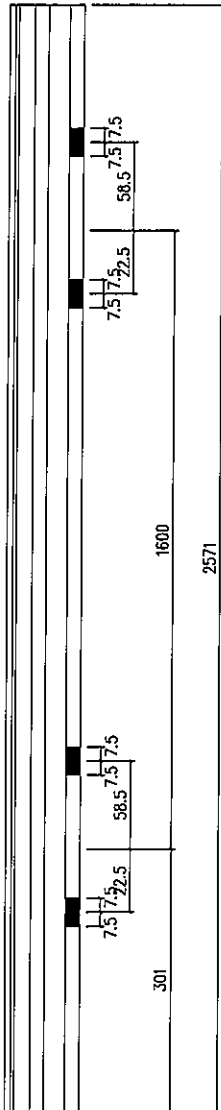

序號	數量	窗號位置
1	1	T1CW/A-3
2	1	T1CW/A-2
3	1	T1CW/C-1左
4	1	T1CW/M-2
5	1	T1CW/M-1
6	1	T1CW/K-2
7	1	T1CW/H-2左
8	1	T1CW/H-2右
9	1	T2CW/H-1右
10	1	T2CW/F-1
11	1	T2CW/D-1
12	1	T2CW/L-2右
13	1	T2CW/F-2
14	1	T3CW/J-1
15	1	T3CW/K-2
16	1	T3CW/J-2
17	1	T3CW/H-1
18	1	T5CW/G-2
19	1	T5CW/G-1

名稱	玻璃扣蓋	制圖	SDE	2020.03.12	修改	-		
材料	X85558	復核	-	-	日期	-		
顏色	EC-DG-S332054	批准	-	-	圖號	TD-M14R		