



工程指示 / 要求簡箋(E.I.)

工程指示編號：EI / 1328 / 19 修改版次：-
 工程編號 : J - 837 工程名稱 : 觀塘裕民坊
 工程項目 : 幕牆 T1 玻璃扣蓋(26-28/F)
 收件人 : 生統 / 永林 發件人 : Eric Liu 日期 : 09/12/2019

要求提供 / 確認 事項：

- | | | |
|------------------------------------|-------------------------------------|-------------------------------|
| <input type="checkbox"/> 初步鋁料 B.M. | <input type="checkbox"/> 加工拆圖，然後生產 | <input type="checkbox"/> 尺寸表 |
| <input type="checkbox"/> 正式鋁料 B.M. | <input type="checkbox"/> 技術上資料 / 指示 | <input type="checkbox"/> 報價 |
| <input type="checkbox"/> 配件 B.M. | <input type="checkbox"/> 樣辦或貨品說明書 | <input type="checkbox"/> 分判合約 |
| <input type="checkbox"/> 其他：_____ | | |

內容：

請按加工圖生產玻璃扣蓋送地盤安裝(26-28/F)
優先生產 26/F 數量
謝謝！

請在 2019 / 12 / 13 前完成上列要求。

附： 1 頁圖登，12 頁加工圖，10 頁位置圖

以上項目為：

- 原合約工程包 原合約工程加 / 減賬 新工程報價

原因：-

分發東莞各部門：

- () 生產技術總監 連附件 () 技術部 連附件 永林 () 生產部 連附件 () 機械設計部 連附件
 () 採購部 連附件 () 生產統籌部 連附件 梅
 () 質檢部 連附件 () 會計部 連附件 () 報關組 連附件 () 其他 楊榮輝 連附件

分發香港各部門：

- () 行政部 連附件 () 會計部 連附件 () 統籌部 連附件 () 工程部地盤科文 連附件 火兩
 () 採購部 連附件 () QS 部 連附件 () 維修部 連附件 () 其他 _____ 連附件

傳遞編號：

HK 2518 / 19

發件人簽署：

項目經理簽署：

Eric Liu
PP

圖則登記表 DRAWING REGISTER		接收日期 Receiving Date (適用於客戶圖則)									
工程名稱 Project Title:	觀塘裕民坊(T1座)26F-28F斷接位 框架式幕牆 (扣蓋拆圖)	年									
工程編號 Project No:	J-837	月									
分發予 Distributed To		日									
		年	19								
		月	6								
		日	20								
圖則編號 Drg. No.	圖則名稱 Drawing Title	發出日期 Issued Date									
ZS-XC01	玻璃扣蓋	修訂編號 Revision No.									
ZS-XC01-1	玻璃扣蓋 數據表	1	-								
ZS-XC01-2	玻璃扣蓋 數據表	2	-								
ZS-XC01R	玻璃扣蓋	3	-								
ZS-XC01R-1	玻璃扣蓋 數據表	4	-								
ZS-XC01R-2	玻璃扣蓋 數據表	5	-								
ZS-XY01	玻璃扣蓋	6	-								
ZS-XY01-1	玻璃扣蓋 數據表	7	-								
ZS-XY01R	玻璃扣蓋	8	-								
ZS-XY01R-1	玻璃扣蓋 數據表	9	-								
ZS-KG1	框橫料扣蓋	10	-								
ZS-KG1Z	框橫料扣蓋	11	-								
J837-CW-2102b	扣蓋位置圖	12	-								
J837-CW-2103b	扣蓋位置圖	13	-								
J837-CW-2105b	扣蓋位置圖	14	-								
J837-CW-2106b	扣蓋位置圖	15	-								
J837-CW-2108b	扣蓋位置圖	16	-								
J837-CW-2109b	扣蓋位置圖	17	-								
J837-CW-2110b	扣蓋位置圖	18	-								
J837-CW-2111b	扣蓋位置圖	19	-								
J837-CW-2112b	扣蓋位置圖	20	-								
J837-CW-2113b	扣蓋位置圖	21	-								
		22	-								



美特鋁質 有限公司
MIDI Aluminium Fabricator Ltd.

工程號

J-837

地盤

觀塘裕民坊

數據表參見： ZS-XC01-1
ZS-XC01-2

生窗+SD梗頂位用

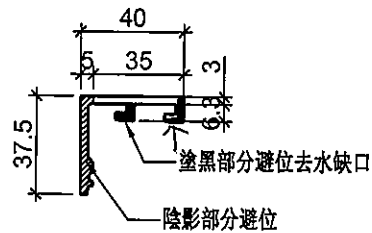
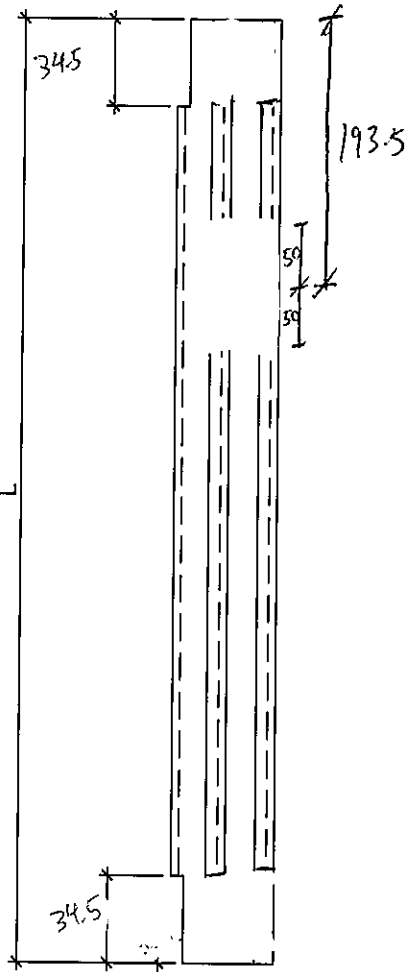

名稱	玻璃扣蓋	制圖	WX	2019.06.12	修改		
材料	X85558	復核	HH	2019.06.12	日期		
顏色	EC-DG-S332054 (3塗)	批准			圖號	ZS-XC01	



美特鋁質 有限公司
MIDI Aluminium Fabricator Ltd.

工程號 J-837 地盤 觀塘裕民坊

拆圖參見: ZS-XC01

序號	物料編號	L	數量	分格尺寸	使用位置	樓層
1	ZS-XC01	877	10	900	T1CW-A-2	26F, 28F
2		877	4	900	T1CW-A-3	26F, 28F
3		877	4	900	T1CW-B-1	26F, 28F
4		877	7	900	T1CW-B-2	26F, 28F
5		877	11	900	T1CW-C-1	26F, 28F
6		877	12	900	T1CW-D-1	26F, 28F
7		877	4	900	T1CW-E-1	26F, 28F
8		877	10	900	T1CW-F-2	26F, 28F
9		877	10	900	T1CW-G-1	26F, 28F
10		877	11	900	T1CW-H-2	26F, 28F
11		877	4	900	T1CW-J-1	26F, 28F
12		877	3	900	T1CW-J-2	26F, 28F
13		877	6	900	T1CW-K-1	26F, 28F
14		877	4	900	T1CW-K-2	26F, 28F
15		877	4	900	T1CW-L-1	26F, 28F
16		877	4	900	T1CW-L-2	26F, 28F
17		877	7	900	T1CW-M-1	26F, 28F
18		877	4	900	T1CW-M-2	26F, 28F
	合計:		119			
1	ZS-XC02	847	8	870	T1CW-A-2	26F, 28F
2		847	2	870	T1CW-A-3	26F, 28F
3		847	2	870	T1CW-B-1	26F, 28F
4		847	6	870	T1CW-B-2	26F, 28F
5		847	8	870	T1CW-C-1	26F, 28F
6		847	8	870	T1CW-D-1	26F, 28F
7		847	2	870	T1CW-E-1	26F, 28F
8		847	6	870	T1CW-F-2	26F, 28F
9		847	8	870	T1CW-G-1	26F, 28F
10		847	8	870	T1CW-H-2	26F, 28F
11		847	2	870	T1CW-J-1	26F, 28F
12		847	4	870	T1CW-J-2	26F, 28F
13		847	4	870	T1CW-K-1	26F, 28F
14		847	2	870	T1CW-K-2	26F, 28F
15		847	2	870	T1CW-L-1	26F, 28F
16		847	4	870	T1CW-L-2	26F, 28F
17		847	4	870	T1CW-M-1	26F, 28F
18		847	2	870	T1CW-M-2	26F, 28F
	合計:		82			

序號	物料編號	L	數量	分格尺寸	使用位置	樓層
1	ZS-XC03	547	2	570	T1CW-A-2	28F
2		547	2	570	T1CW-A-3	28F
3		547	2	570	T1CW-B-1	28F
4		547	2	570	T1CW-B-2	28F
5		547	4	570	T1CW-C-1	28F
6		547	6	570	T1CW-D-1	28F
7		547	2	570	T1CW-E-1	28F
8		547	2	570	T1CW-F-2	28F
9		547	2	570	T1CW-G-1	28F
10		547	4	570	T1CW-H-2	28F
11		547	2	570	T1CW-J-1	28F
12		547	2	570	T1CW-K-2	28F
13		547	2	570	T1CW-L-1	28F
14		547	2	570	T1CW-L-2	28F
15		547	2	570	T1CW-M-1	28F
16		547	2	570	T1CW-M-2	28F
	合計:		40			
1	ZS-XC04	627	4	650	T1CW-A-2	26F
2		627	2	650	T1CW-A-3	26F
3		627	2	650	T1CW-B-1	26F
4		627	3	650	T1CW-B-2	26F
5		627	5	650	T1CW-C-1	26F
6		627	6	650	T1CW-D-1	26F
7		627	2	650	T1CW-E-1	26F
8		627	4	650	T1CW-F-2	26F
9		627	4	650	T1CW-G-1	26F
10		627	5	650	T1CW-H-2	26F
11		627	2	650	T1CW-J-1	26F
12		627	1	650	T1CW-J-2	26F
13		627	2	650	T1CW-K-1	26F
14		627	2	650	T1CW-K-2	26F
15		627	2	650	T1CW-L-1	26F
16		627	2	650	T1CW-L-2	26F
17		627	3	650	T1CW-M-1	26F
18		627	2	650	T1CW-M-2	26F
	合計:		53			

名稱	玻璃扣蓋 數據表	制圖	WX	2019.06.12	修改		
材料	X85558	復核	HH	2019.06.12	日期		
顏色	EC-DG-S332054 (3塗)	批准			圖號	ZS-XC01-1	



美特鋁質 有限公司
MIDI Aluminium Fabricator Ltd.

工程號

J-837

地盤

觀塘裕民坊

拆圖參見: ZS-XC01

序號	物料編號	L	數量	分格尺寸	使用位置	樓層
1	ZS-XC05	462	4	485	T1CW-A-2	28F
2		462	2	485	T1CW-A-3	28F
3		462	2	485	T1CW-B-1	28F
4		462	3	485	T1CW-B-2	28F
5		462	5	485	T1CW-C-1	28F
6		462	6	485	T1CW-D-1	28F
7		462	2	485	T1CW-E-1	28F
8		462	4	485	T1CW-F-2	28F
9		462	4	485	T1CW-G-1	28F
10		462	5	485	T1CW-H-2	28F
11		462	2	485	T1CW-J-1	28F
12		462	1	485	T1CW-J-2	28F
13		462	2	485	T1CW-K-1	28F
14		462	2	485	T1CW-K-2	28F
15		462	2	485	T1CW-L-1	28F
16		462	2	485	T1CW-L-2	28F
17		462	3	485	T1CW-M-1	28F
18		462	2	485	T1CW-M-2	28F
	合計:		53			
1	ZS-XC06	849.5	1	872.5	T1CW-A-2	27F
2		849.5	1	872.5	T1CW-A-3	27F
3		849.5	1	872.5	T1CW-B-1	27F
4		849.5	1	872.5	T1CW-B-2	27F
5		849.5	2	872.5	T1CW-C-1	27F
6		849.5	3	872.5	T1CW-D-1	27F
7		849.5	1	872.5	T1CW-E-1	27F
8		849.5	1	872.5	T1CW-F-2	27F
9		849.5	3	872.5	T1CW-G-1	27F
10		849.5	2	872.5	T1CW-H-2	27F
11		849.5	1	872.5	T1CW-J-1	27F
12		849.5	1	872.5	T1CW-J-2	27F
13		849.5	1	872.5	T1CW-K-1	27F
14		849.5	1	872.5	T1CW-K-2	27F
15		849.5	1	872.5	T1CW-L-1	27F
16		849.5	1	872.5	T1CW-L-2	27F
17		849.5	1	872.5	T1CW-M-1	27F
18		849.5	1	872.5	T1CW-M-2	27F
	合計:		24			

序號	物料編號	L	數量	分格尺寸	使用位置	樓層
1	ZS-XC07	424.5	1	447.5	T1CW-A-2	27F
2		424.5	1	447.5	T1CW-A-3	27F
3		424.5	1	447.5	T1CW-B-1	27F
4		424.5	1	447.5	T1CW-B-2	27F
5		424.5	2	447.5	T1CW-C-1	27F
6		424.5	3	447.5	T1CW-D-1	27F
7		424.5	1	447.5	T1CW-E-1	27F
8		424.5	1	447.5	T1CW-F-2	27F
9		424.5	3	447.5	T1CW-G-1	27F
10		424.5	2	447.5	T1CW-H-2	27F
11		424.5	1	447.5	T1CW-J-1	27F
12		424.5	1	447.5	T1CW-J-2	27F
13		424.5	1	447.5	T1CW-K-1	27F
14		424.5	1	447.5	T1CW-K-2	27F
15		424.5	1	447.5	T1CW-L-1	27F
16		424.5	1	447.5	T1CW-L-2	27F
17		424.5	1	447.5	T1CW-M-1	27F
18		424.5	1	447.5	T1CW-M-2	27F
	合計:		24			

名稱	玻璃扣蓋 數據表	制圖	WX	2019.06.12	修改		
材料	X85558	復核	HH	2019.06.12	日期		
顏色	EC-DG-S332054 (3塗)	批准			圖號	ZS-XC01-2	



美特鋁質 有限公司
MIDI Aluminium Fabricator Ltd.

工程號

J-837

地盤

觀塘裕民坊

數據表參見： ZS-XC01R-1
ZS-XC01R-2

生窗+SD梗頂位用

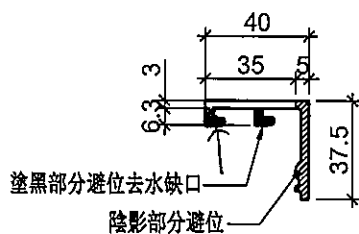
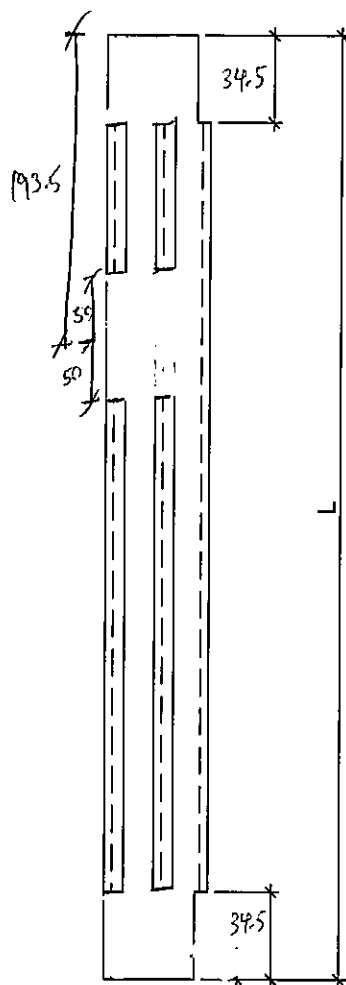

名稱	玻璃扣蓋	制圖	WX	2019.06.12	修改		
材料	X85558	復核	HH	2019.06.12	日期		
顏色	EC-DG-S332054 (3塗)	批准			圖號	ZS-XC01R	



美特鋁質 有限公司
MIDI Aluminium Fabricator Ltd.

工程號 J-837 地盤 觀塘裕民坊

拆圖參見: ZS-XC01R

序號	物料編號	L	數量	分格尺寸	使用位置	樓層
1	ZS-XC01R	877	7	900	T1CW-A-2	26F, 28F
2		877	4	900	T1CW-A-3	26F, 28F
3		877	4	900	T1CW-B-1	26F, 28F
4		877	7	900	T1CW-B-2	26F, 28F
5		877	11	900	T1CW-C-1	26F, 28F
6		877	12	900	T1CW-D-1	26F, 28F
7		877	4	900	T1CW-E-1	26F, 28F
8		877	4	900	T1CW-F-2	26F, 28F
9		877	10	900	T1CW-G-1	26F, 28F
10		877	8	900	T1CW-H-2	26F, 28F
11		877	4	900	T1CW-J-1	26F, 28F
12		877	6	900	T1CW-J-2	26F, 28F
13		877	3	900	T1CW-K-1	26F, 28F
14		877	4	900	T1CW-K-2	26F, 28F
15		877	4	900	T1CW-L-1	26F, 28F
16		877	7	900	T1CW-L-2	26F, 28F
17		877	4	900	T1CW-M-1	26F, 28F
18		877	4	900	T1CW-M-2	26F, 28F
	合計:		107			
1	ZS-XC02R	847	8	870	T1CW-A-2	26F, 28F
2		847	2	870	T1CW-A-3	26F, 28F
3		847	2	870	T1CW-B-1	26F, 28F
4		847	6	870	T1CW-B-2	26F, 28F
5		847	8	870	T1CW-C-1	26F, 28F
6		847	8	870	T1CW-D-1	26F, 28F
7		847	2	870	T1CW-E-1	26F, 28F
8		847	6	870	T1CW-F-2	26F, 28F
9		847	8	870	T1CW-G-1	26F, 28F
10		847	8	870	T1CW-H-2	26F, 28F
11		847	2	870	T1CW-J-1	26F, 28F
12		847	4	870	T1CW-J-2	26F, 28F
13		847	4	870	T1CW-K-1	26F, 28F
14		847	2	870	T1CW-K-2	26F, 28F
15		847	2	870	T1CW-L-1	26F, 28F
16		847	4	870	T1CW-L-2	26F, 28F
17		847	4	870	T1CW-M-1	26F, 28F
18		847	2	870	T1CW-M-2	26F, 28F
	合計:		82			

序號	物料編號	L	數量	分格尺寸	使用位置	樓層
1	ZS-XC03R	547	2	570	T1CW-A-2	28F
2		547	2	570	T1CW-A-3	28F
3		547	2	570	T1CW-B-1	28F
4		547	2	570	T1CW-B-2	28F
5		547	4	570	T1CW-C-1	28F
6		547	6	570	T1CW-D-1	28F
7		547	2	570	T1CW-E-1	28F
8		547	2	570	T1CW-F-2	28F
9		547	2	570	T1CW-G-1	28F
10		547	4	570	T1CW-H-2	28F
11		547	2	570	T1CW-J-1	28F
12		547	2	570	T1CW-K-2	28F
13		547	2	570	T1CW-L-1	28F
14		547	2	570	T1CW-L-2	28F
15		547	2	570	T1CW-M-1	28F
16		547	2	570	T1CW-M-2	28F
	合計:		40			
1	ZS-XC04R	627	3	650	T1CW-A-2	26F
2		627	2	650	T1CW-A-3	26F
3		627	2	650	T1CW-B-1	26F
4		627	3	650	T1CW-B-2	26F
5		627	5	650	T1CW-C-1	26F
6		627	6	650	T1CW-D-1	26F
7		627	2	650	T1CW-E-1	26F
8		627	2	650	T1CW-F-2	26F
9		627	4	650	T1CW-G-1	26F
10		627	4	650	T1CW-H-2	26F
11		627	2	650	T1CW-J-1	26F
12		627	2	650	T1CW-J-2	26F
13		627	1	650	T1CW-K-1	26F
14		627	2	650	T1CW-K-2	26F
15		627	2	650	T1CW-L-1	26F
16		627	3	650	T1CW-L-2	26F
17		627	2	650	T1CW-M-1	26F
18		627	2	650	T1CW-M-2	26F
	合計:		49			

名稱	玻璃扣蓋 數據表	制圖	WX	2019.06.12	修改		
材料	X85558	復核	HH	2019.06.12	日期		
顏色	EC-DG-S332054 (3塗)	批准			圖號	ZS-XC01R-1	



美特鋁質 有限公司
MIDI Aluminium Fabricator Ltd.

工程號 J-837 地盤 觀塘裕民坊

拆圖參見: ZS-XC01R

序號	物料編號	L	數量	分格尺寸	使用位置	樓層
1	ZS-XC05R	462	3	485	T1CW-A-2	28F
2		462	2	485	T1CW-A-3	28F
3		462	2	485	T1CW-B-1	28F
4		462	3	485	T1CW-B-2	28F
5		462	5	485	T1CW-C-1	28F
6		462	6	485	T1CW-D-1	28F
7		462	2	485	T1CW-E-1	28F
8		462	2	485	T1CW-F-2	28F
9		462	4	485	T1CW-G-1	28F
10		462	4	485	T1CW-H-2	28F
11		462	2	485	T1CW-J-1	28F
12		462	2	485	T1CW-J-2	28F
13		462	1	485	T1CW-K-1	28F
14		462	2	485	T1CW-K-2	28F
15		462	2	485	T1CW-L-1	28F
16		462	3	485	T1CW-L-2	28F
17		462	2	485	T1CW-M-1	28F
18		462	2	485	T1CW-M-2	28F
		合計:	49			
1	ZS-XC06R	849.5	1	872.5	T1CW-A-2	27F
2		849.5	1	872.5	T1CW-A-3	27F
3		849.5	1	872.5	T1CW-B-1	27F
4		849.5	1	872.5	T1CW-B-2	27F
5		849.5	2	872.5	T1CW-C-1	27F
6		849.5	3	872.5	T1CW-D-1	27F
7		849.5	1	872.5	T1CW-E-1	27F
8		849.5	1	872.5	T1CW-F-2	27F
9		849.5	3	872.5	T1CW-G-1	27F
10		849.5	2	872.5	T1CW-H-2	27F
11		849.5	1	872.5	T1CW-J-1	27F
12		849.5	1	872.5	T1CW-J-2	27F
13		849.5	1	872.5	T1CW-K-1	27F
14		849.5	1	872.5	T1CW-K-2	27F
15		849.5	1	872.5	T1CW-L-1	27F
16		849.5	1	872.5	T1CW-L-2	27F
17		849.5	1	872.5	T1CW-M-1	27F
18		849.5	1	872.5	T1CW-M-2	27F
		合計:	24			

序號	物料編號	L	數量	分格尺寸	使用位置	樓層
1	ZS-XC07R	424.5	1	447.5	T1CW-A-2	27F
2		424.5	1	447.5	T1CW-A-3	27F
3		424.5	1	447.5	T1CW-B-1	27F
4		424.5	1	447.5	T1CW-B-2	27F
5		424.5	2	447.5	T1CW-C-1	27F
6		424.5	3	447.5	T1CW-D-1	27F
7		424.5	1	447.5	T1CW-E-1	27F
8		424.5	1	447.5	T1CW-F-2	27F
9		424.5	3	447.5	T1CW-G-1	27F
10		424.5	2	447.5	T1CW-H-2	27F
11		424.5	1	447.5	T1CW-J-1	27F
12		424.5	1	447.5	T1CW-J-2	27F
13		424.5	1	447.5	T1CW-K-1	27F
14		424.5	1	447.5	T1CW-K-2	27F
15		424.5	1	447.5	T1CW-L-1	27F
16		424.5	1	447.5	T1CW-L-2	27F
17		424.5	1	447.5	T1CW-M-1	27F
18		424.5	1	447.5	T1CW-M-2	27F
		合計:	24			

名稱	玻璃扣蓋 數據表	制圖	WX	2019.06.12	修改		
材料	X85558	復核	HH	2019.06.12	日期		
顏色	EC-DG-S332054 (3塗)	批準			圖號	ZS-XC01R-2	



美特鋁質 有限公司
MIDI Aluminium Fabricator Ltd.

工程號

J-837

地盤

觀塘裕民坊

拆圖參見：ZS-XY01-1

大梗窗位用

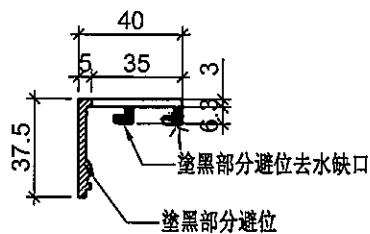
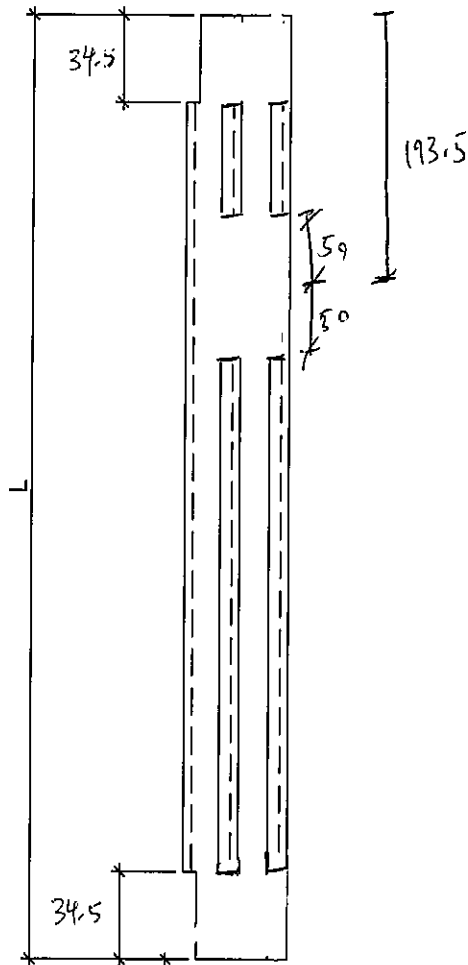

名稱	玻璃扣蓋	制圖	WX	2019.06.12	修改		
材料	X85558	復核	HH	2019.06.12	日期		
顏色	EC-DG-S332054 (3塗)	批准			圖號	ZS-XY01	



美特鋁質 有限公司
MIDI Aluminium Fabricator Ltd.

工程號 J-837 地盤 觀塘裕民坊

拆圖參見：ZS-XY01

序號	物料編號	L	數量	分格尺寸	使用位置	樓層
1	ZS-XY01	877	3	900	T1CW-A-2	26F, 28F
2		877	3	900	T1CW-B-1	26F, 28F
3		877	3	900	T1CW-B-2	26F, 28F
4		877	3	900	T1CW-C-1	26F, 28F
5		877	3	900	T1CW-D-1	26F, 28F
6		877	3	900	T1CW-E-1	26F, 28F
7		877	3	900	T1CW-G-1	26F, 28F
8		877	3	900	T1CW-H-2	26F, 28F
9		877	3	900	T1CW-J-2	26F, 28F
10		877	3	900	T1CW-L-2	26F, 28F
		合計:	30			
1	ZS-XY02	2227	6	2250	T1CW-A-2	26F, 28F
2		2227	2	2250	T1CW-B-1	26F, 28F
3		2227	4	2250	T1CW-B-2	26F, 28F
4		2227	4	2250	T1CW-C-1	26F, 28F
5		2227	2	2250	T1CW-D-1	26F, 28F
6		2227	2	2250	T1CW-E-1	26F, 28F
7		2227	4	2250	T1CW-F-2	26F, 28F
8		2227	4	2250	T1CW-G-1	26F, 28F
9		2227	4	2250	T1CW-H-2	26F, 28F
10		2227	2	2250	T1CW-J-2	26F, 28F
11		2227	2	2250	T1CW-K-1	26F, 28F
12		2227	2	2250	T1CW-L-2	26F, 28F
13		2227	2	2250	T1CW-M-1	26F, 28F
		合計:	40			

序號	物料編號	L	數量	分格尺寸	使用位置	樓層
1	ZS-XY03	627	1	650	T1CW-A-2	26F
2		627	1	650	T1CW-B-1	26F
3		627	1	650	T1CW-B-2	26F
4		627	1	650	T1CW-C-1	26F
5		627	1	650	T1CW-D-1	26F
6		627	1	650	T1CW-E-1	26F
7		627	1	650	T1CW-G-1	26F
8		627	1	650	T1CW-H-2	26F
9		627	1	650	T1CW-J-2	26F
10		627	1	650	T1CW-L-2	26F
		合計:	10			
1	ZS-XY04	462	1	485	T1CW-A-2	28F
2		462	1	485	T1CW-B-1	28F
3		462	1	485	T1CW-B-2	28F
4		462	1	485	T1CW-C-1	28F
5		462	1	485	T1CW-D-1	28F
6		462	1	485	T1CW-E-1	28F
7		462	1	485	T1CW-G-1	28F
8		462	1	485	T1CW-H-2	28F
9		462	1	485	T1CW-J-2	28F
10		462	1	485	T1CW-L-2	28F
		合計:	10			

名稱	玻璃扣蓋 數據表	制圖	WX	2019.06.12	修改		
材料	X85558	復核	HH	2019.06.12	日期		
顏色	EC-DG-S332054 (3塗)	批准			圖號	ZS-XY01-1	



美特鋁質 有限公司
MIDI Aluminium Fabricator Ltd.

工程號

J-837

地盤

觀塘裕民坊

拆圖參見：ZS-XY01R-1

大梗窗位用

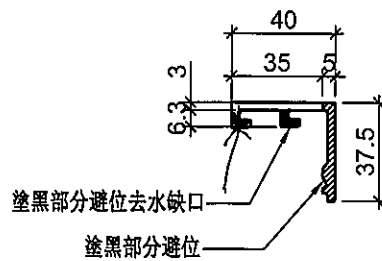
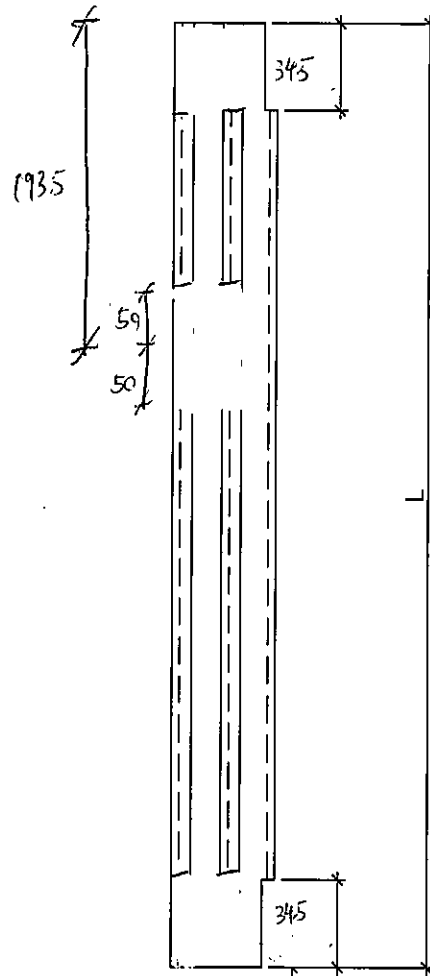

名稱	玻璃扣蓋	制圖	WX	2019.06.12	修改		
材料	X85558	復核	HH	2019.06.12	日期		
顏色	EC-DG-S332054 (3塗)	批准			圖號	ZS-XY01R	



美特鋁質 有限公司
MIDI Aluminium Fabricator Ltd.

工程號 J-837 地盤 觀塘裕民坊

拆圖參見: ZS-XY01R

序號	物料編號	L	數量	分格尺寸	使用位置	樓層
1	ZS-XY01R	877	6	900	T1CW-A-2	26F, 28F
2		877	3	900	T1CW-B-1	26F, 28F
3		877	3	900	T1CW-B-2	26F, 28F
4		877	3	900	T1CW-C-1	26F, 28F
5		877	3	900	T1CW-D-1	26F, 28F
6		877	3	900	T1CW-E-1	26F, 28F
7		877	6	900	T1CW-F-2	26F, 28F
8		877	3	900	T1CW-G-1	26F, 28F
9		877	6	900	T1CW-H-2	26F, 28F
10		877	3	900	T1CW-K-1	26F, 28F
11		877	3	900	T1CW-M-1	26F, 28F
	合計:		42			
1	ZS-XY02R	2227	6	2250	T1CW-A-2	26F, 28F
2		2227	2	2250	T1CW-B-1	26F, 28F
3		2227	4	2250	T1CW-B-2	26F, 28F
4		2227	4	2250	T1CW-C-1	26F, 28F
5		2227	2	2250	T1CW-D-1	26F, 28F
6		2227	2	2250	T1CW-E-1	26F, 28F
7		2227	4	2250	T1CW-F-2	26F, 28F
8		2227	4	2250	T1CW-G-1	26F, 28F
9		2227	4	2250	T1CW-H-2	26F, 28F
10		2227	2	2250	T1CW-J-2	26F, 28F
11		2227	2	2250	T1CW-K-1	26F, 28F
12		2227	2	2250	T1CW-L-2	26F, 28F
13		2227	2	2250	T1CW-M-1	26F, 28F
	合計:		40			

序號	物料編號	L	數量	分格尺寸	使用位置	樓層
1	ZS-XY03R	627	2	650	T1CW-A-2	26F
2		627	1	650	T1CW-B-1	26F
3		627	1	650	T1CW-B-2	26F
4		627	1	650	T1CW-C-1	26F
5		627	1	650	T1CW-D-1	26F
6		627	1	650	T1CW-E-1	26F
7		627	2	650	T1CW-F-2	26F
8		627	1	650	T1CW-G-1	26F
9		627	4	650	T1CW-H-2	26F
10		627	1	650	T1CW-K-1	26F
11		627	1	650	T1CW-M-1	26F
	合計:		16			
1	ZS-XY04R	462	2	485	T1CW-A-2	28F
2		462	1	485	T1CW-B-1	28F
3		462	1	485	T1CW-B-2	28F
4		462	1	485	T1CW-C-1	28F
5		462	1	485	T1CW-D-1	28F
6		462	1	485	T1CW-E-1	28F
7		462	2	485	T1CW-F-2	28F
8		462	1	485	T1CW-G-1	28F
9		462	1	485	T1CW-K-1	28F
10		462	1	485	T1CW-M-1	28F
	合計:		12			

名稱	玻璃扣蓋 數據表	制圖	WX	2019.06.12	修改		
材料	X85558	復核	HH	2019.06.12	日期		
顏色	EC-DG-S332054 (3塗)	批准			圖號	ZS-XY01R-1	



美特鋁質有限公司
MIDI Aluminium Fabricator Ltd.

工程號 J-837 地盤 觀塘裕民坊

序號	物料編號	L	數量	分格尺寸	使用位置	樓層
1	ZS-KG1	560	8	650	T1CW-A-2	26F, 28F
2		560	2	650	T1CW-A-3	26F, 28F
3		560	6	650	T1CW-B-2	26F, 28F
4		560	6	650	T1CW-C-1	26F, 28F
5		560	4	650	T1CW-D-1	26F, 28F
6		560	4	650	T1CW-E-1	26F, 28F
7		560	4	650	T1CW-F-2	26F, 28F
8		560	6	650	T1CW-G-1	26F, 28F
9		560	6	650	T1CW-H-2	26F, 28F
10		560	2	650	T1CW-J-1	26F, 28F
11		560	2	650	T1CW-J-2	26F, 28F
12		560	2	650	T1CW-K-1	26F, 28F
13		560	2	650	T1CW-K-2	26F, 28F
14		560	2	650	T1CW-L-1	26F, 28F
15		560	2	650	T1CW-L-2	26F, 28F
16		560	2	650	T1CW-M-1	26F, 28F
17		560	2	650	T1CW-M-2	26F, 28F
		合計:	62			
1	ZS-KG2	360	2	450	T1CW-C-1	26F, 28F
2		360	4	450	T1CW-D-1	26F, 28F
3		360	2	450	T1CW-H-2	26F, 28F
4		360	2	450	T1CW-L-2	26F, 28F
5		360	2	450	T1CW-M-1	26F, 28F
		合計:	12			
1	ZS-KG3	310	2	400	T1CW-F-2	26F, 28F
		合計:	2			
1	ZS-KG6	985	2	1075	T1CW-G-1	26F, 28F
		合計:	2			
1	ZS-KG7	827.5	2	917.5	T1CW-J-2	26F, 28F
2		827.5	2	917.5	T1CW-K-1	26F, 28F
		合計:	4			

安裝示意圖

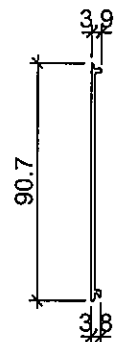
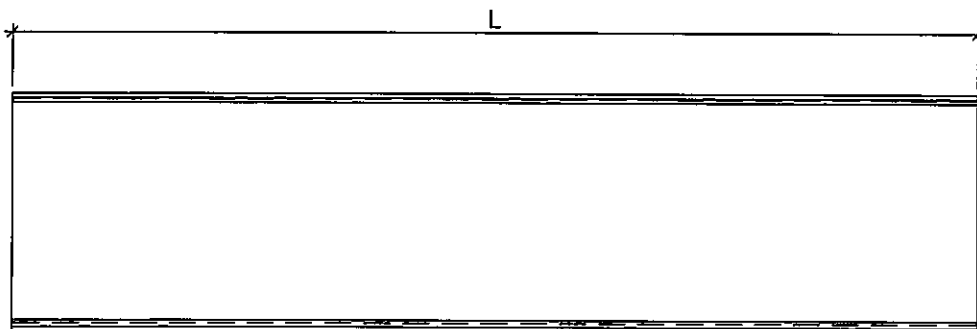
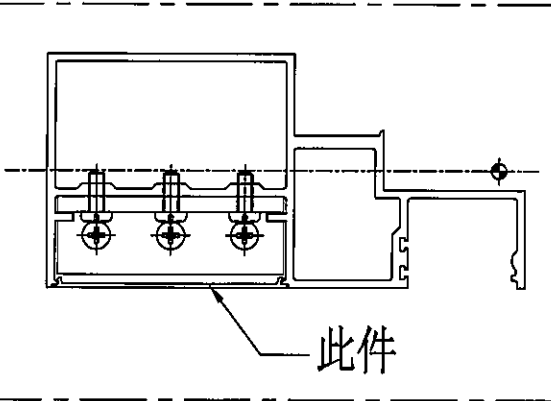

室外

名稱	框橫料扣蓋	制圖	WX	2019.06.12	修改		
材料	X85556	復核	HH	2019.06.12	日期		
顏色	EC-DG-S332054 (3塗)	批准			圖號	ZS-KG1	



美特鋁質有限公司
MIDI Aluminium Fabricator Ltd.

序號	物料編號	L	數量	分格尺寸	使用位置	樓層
1	ZS-KG1Z	460	2	650	T1CW-B-1	26F, 28F
		合計:	2			

工程號	J-837	地盤	觀塘裕民坊
-----	-------	----	-------

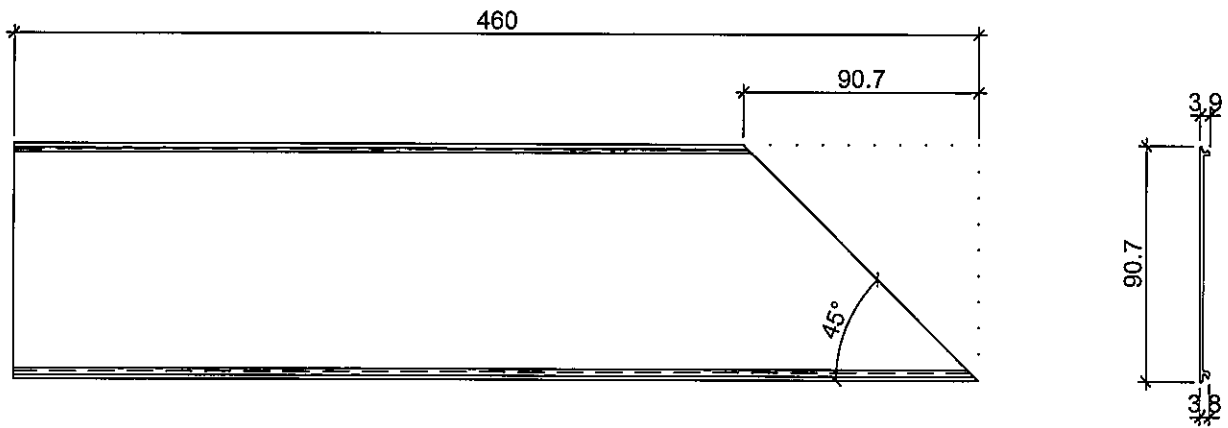

室外

安裝示意圖

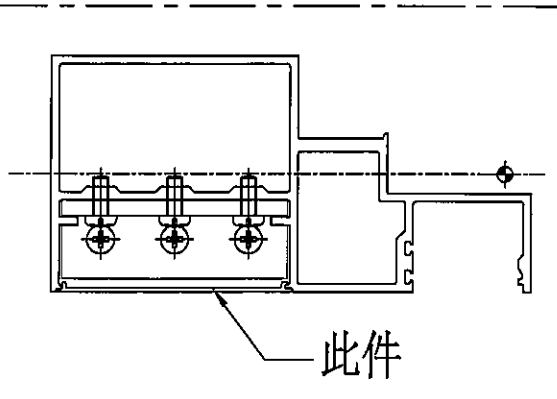

名稱	框橫料扣蓋	制圖	WX	2019.06.12	修改		
材料	X85556	復核	HH	2019.06.12	日期		
顏色	EC-DG-S332054 (3塗)	批准			圖號	ZS-KG1Z	

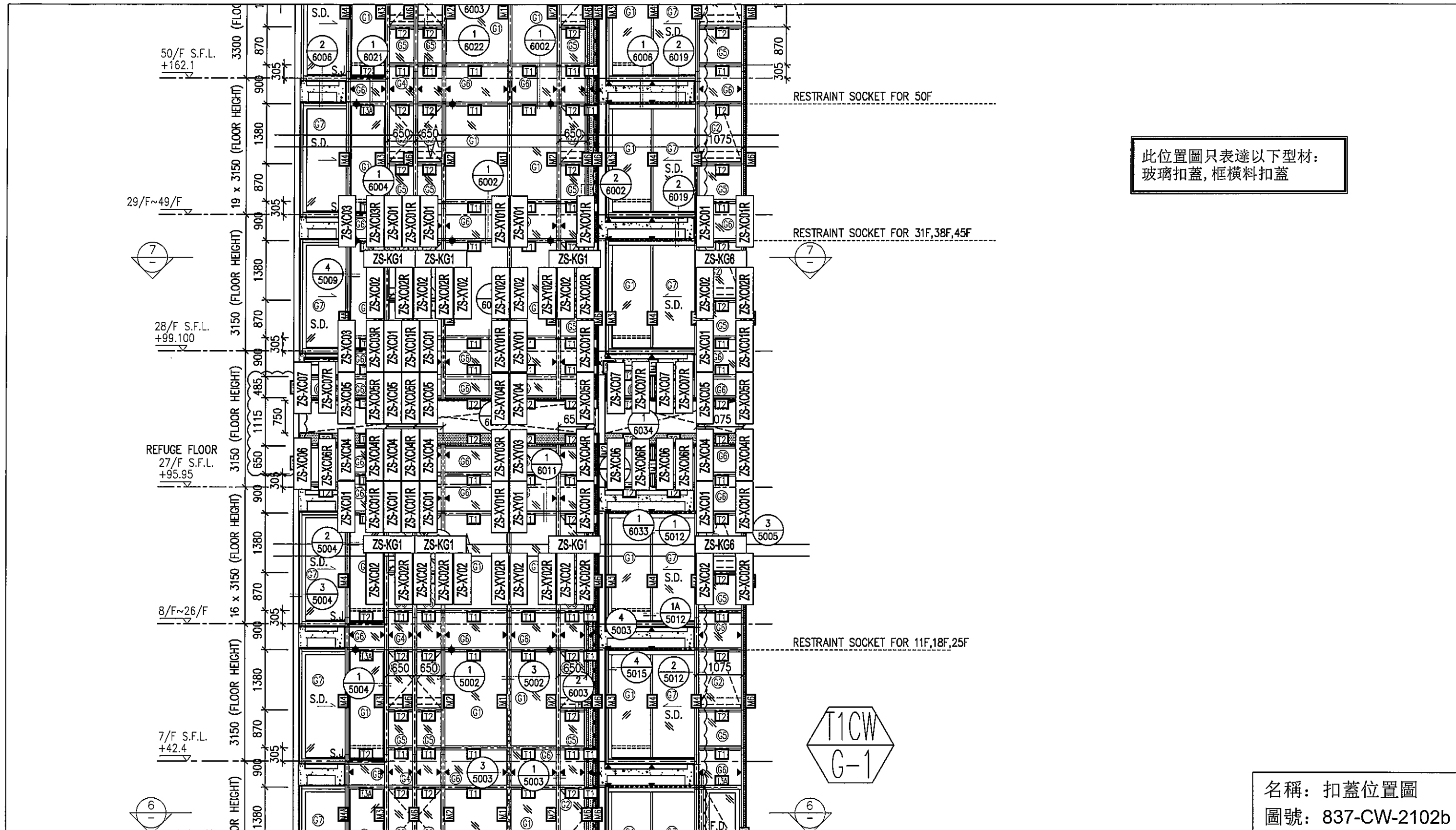

此位置圖只表達以下型材：
玻璃扣蓋, 框橫料扣蓋

名稱：扣蓋位置圖
圖號：837-CW-2102b

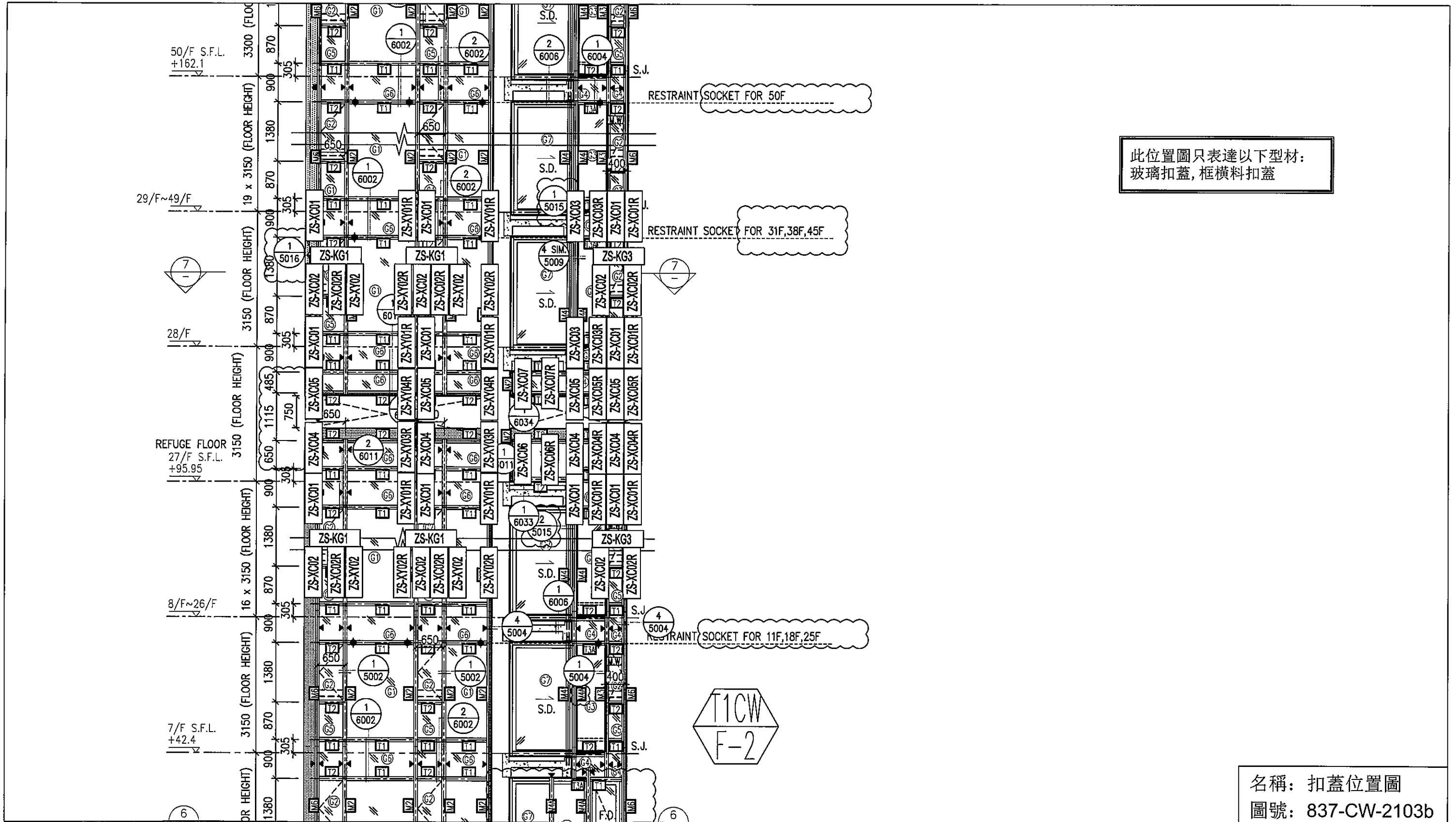

此位置圖只表達以下型材:
玻璃扣蓋, 框橫料扣蓋

名稱: 扣蓋位置圖
圖號: 837-CW-2103b

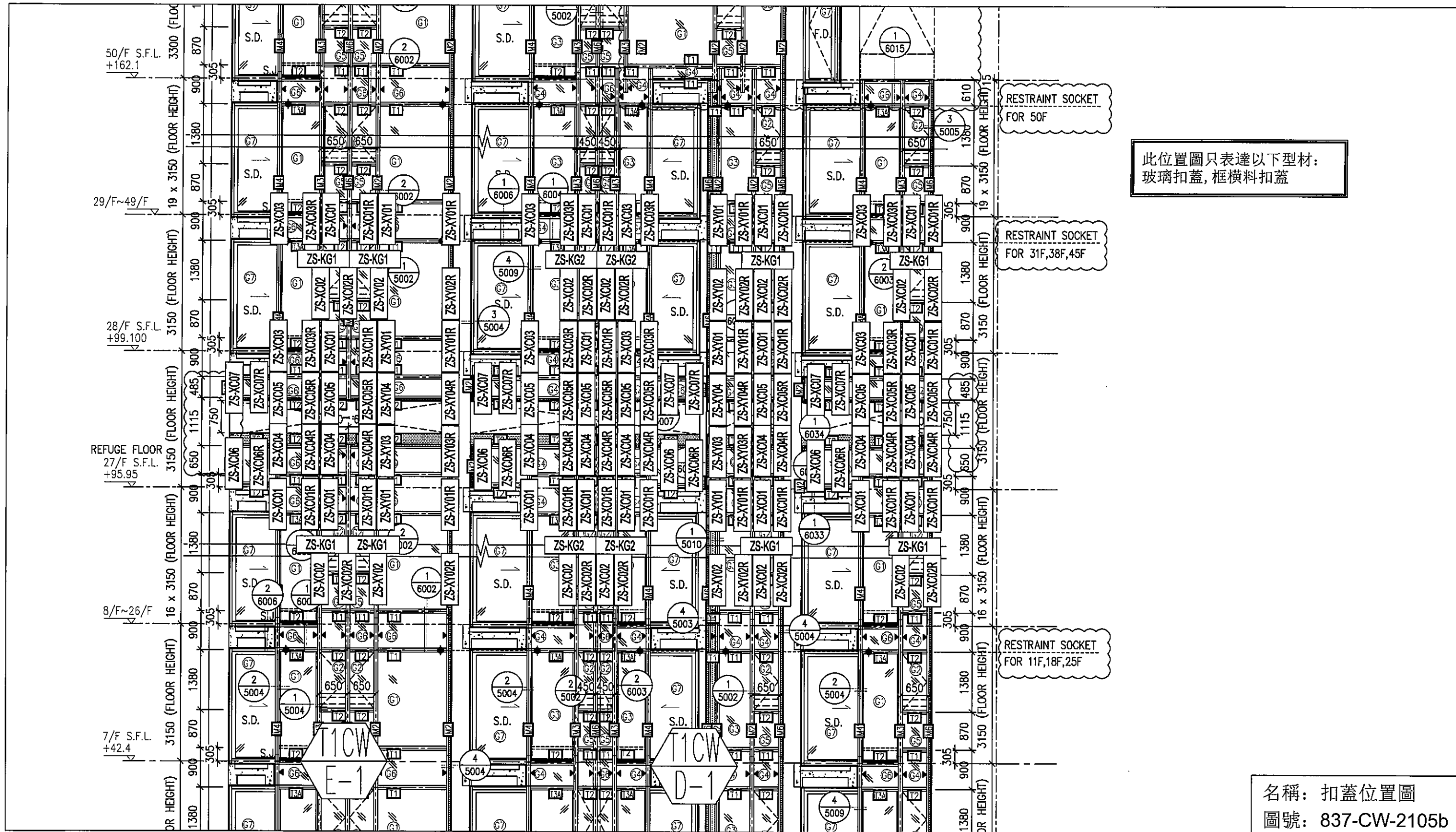

此位置圖只表達以下型材:
玻璃扣蓋, 框橫料扣蓋

名稱: 扣蓋位置圖
圖號: 837-CW-2105b

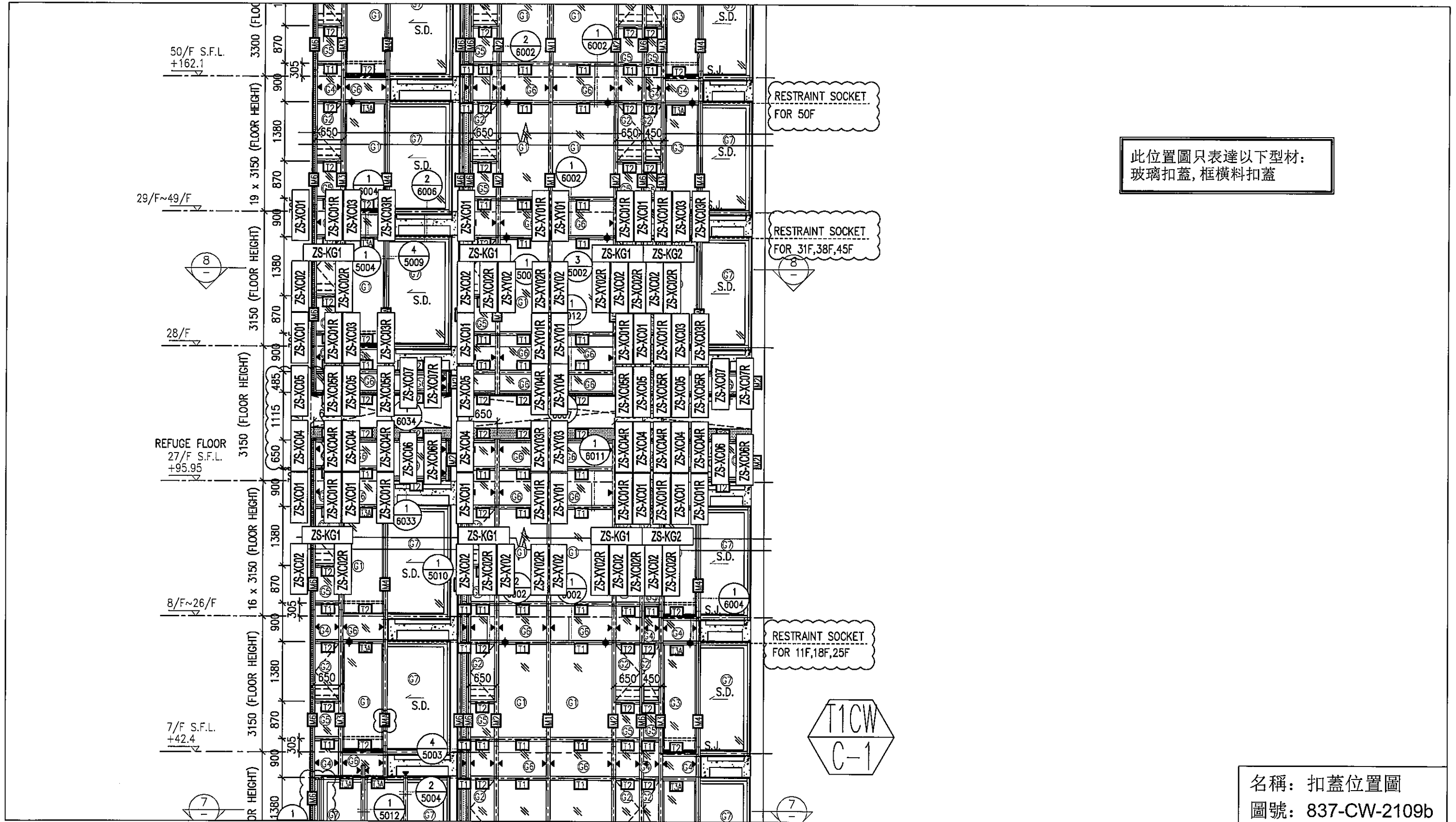

此位置圖只表達以下型材：
玻璃扣蓋，框橫料扣蓋

名稱：扣蓋位置圖
圖號：837-CW-2109b

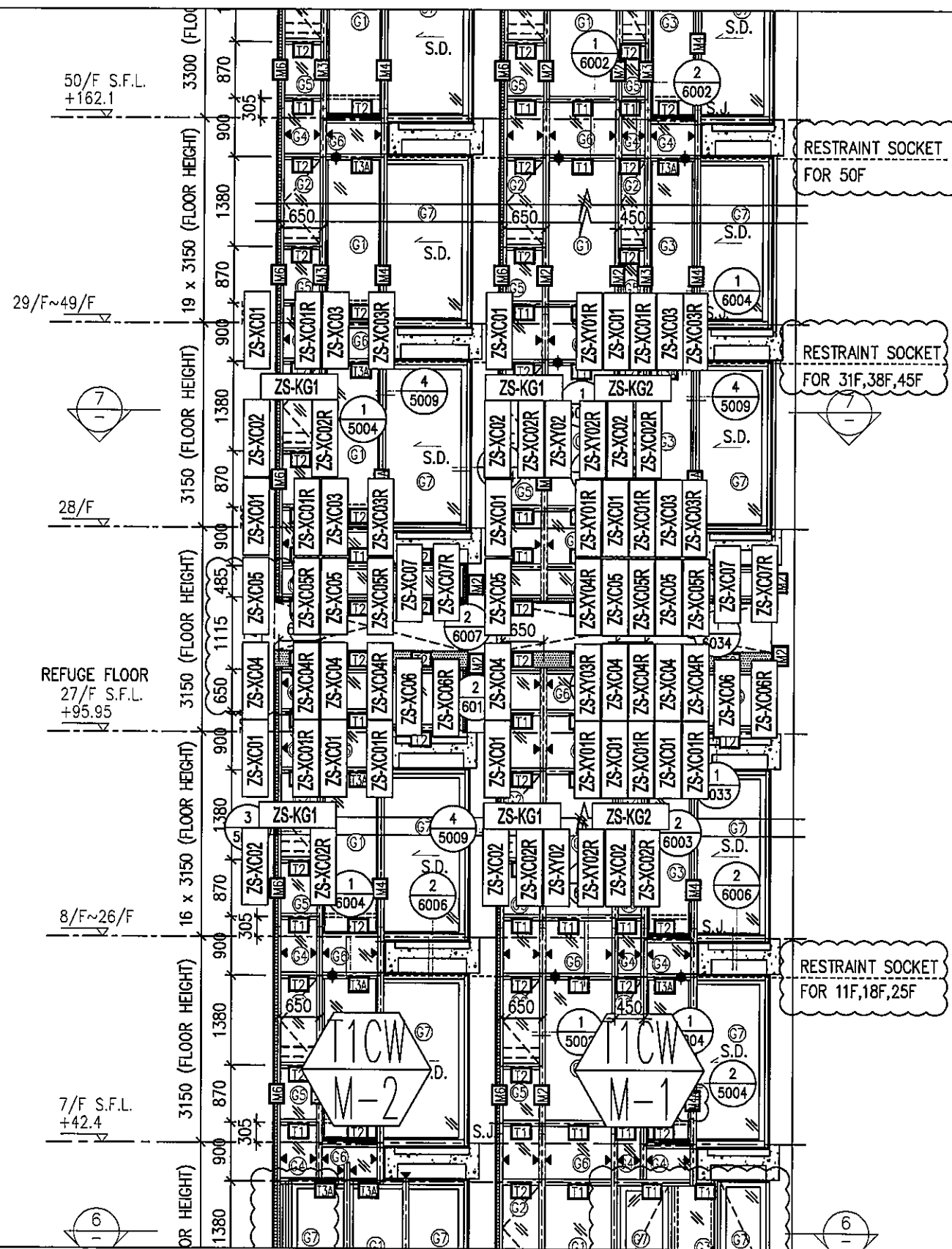

此位置圖只表達以下型材：
玻璃扣蓋，框橫料扣蓋

名稱：扣蓋位置圖
圖號：837-CW-2110b

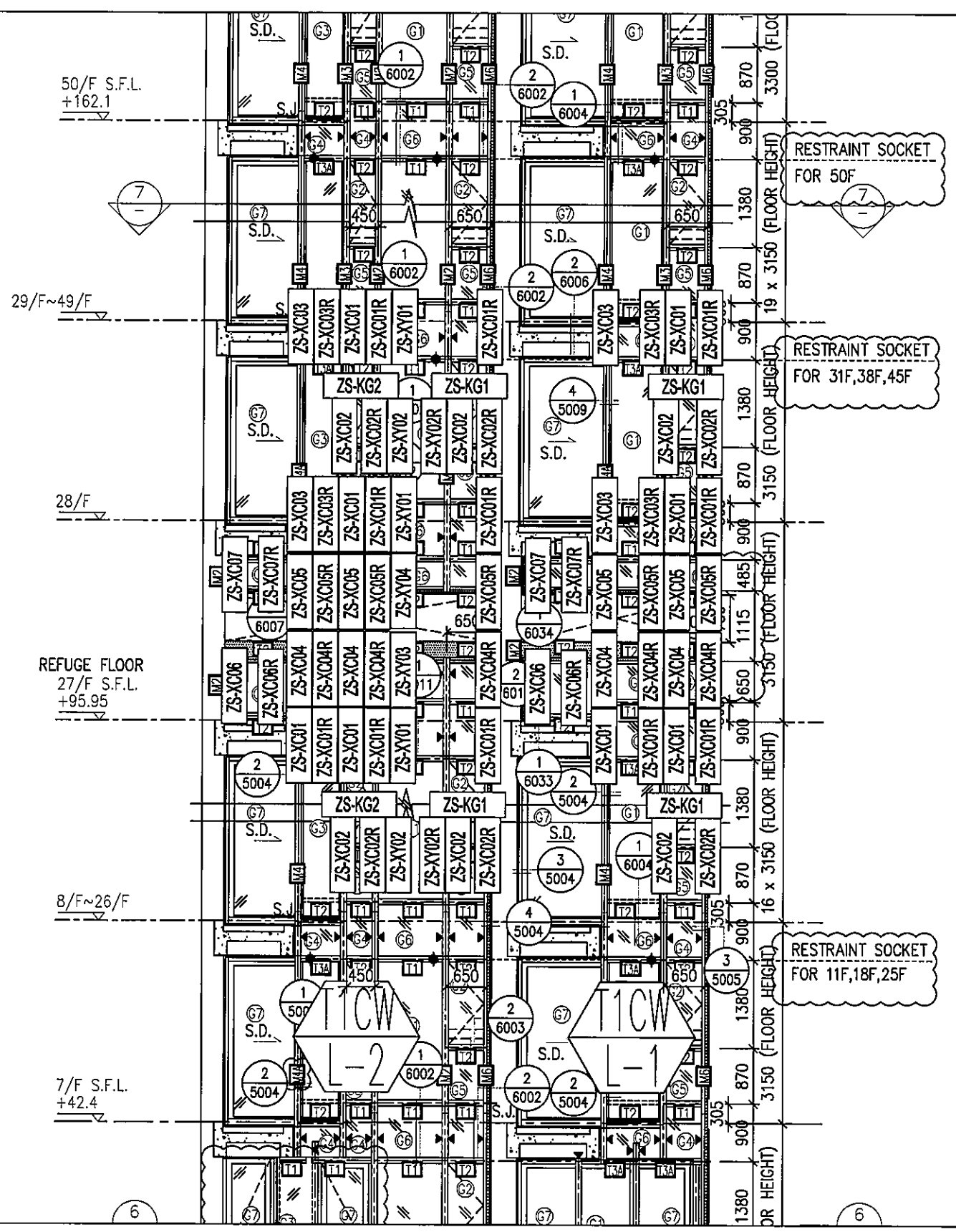

此位置圖只表達以下型材：
玻璃扣蓋, 框橫料扣蓋

名稱: 扣蓋位置圖
圖號: 837-CW-2111b

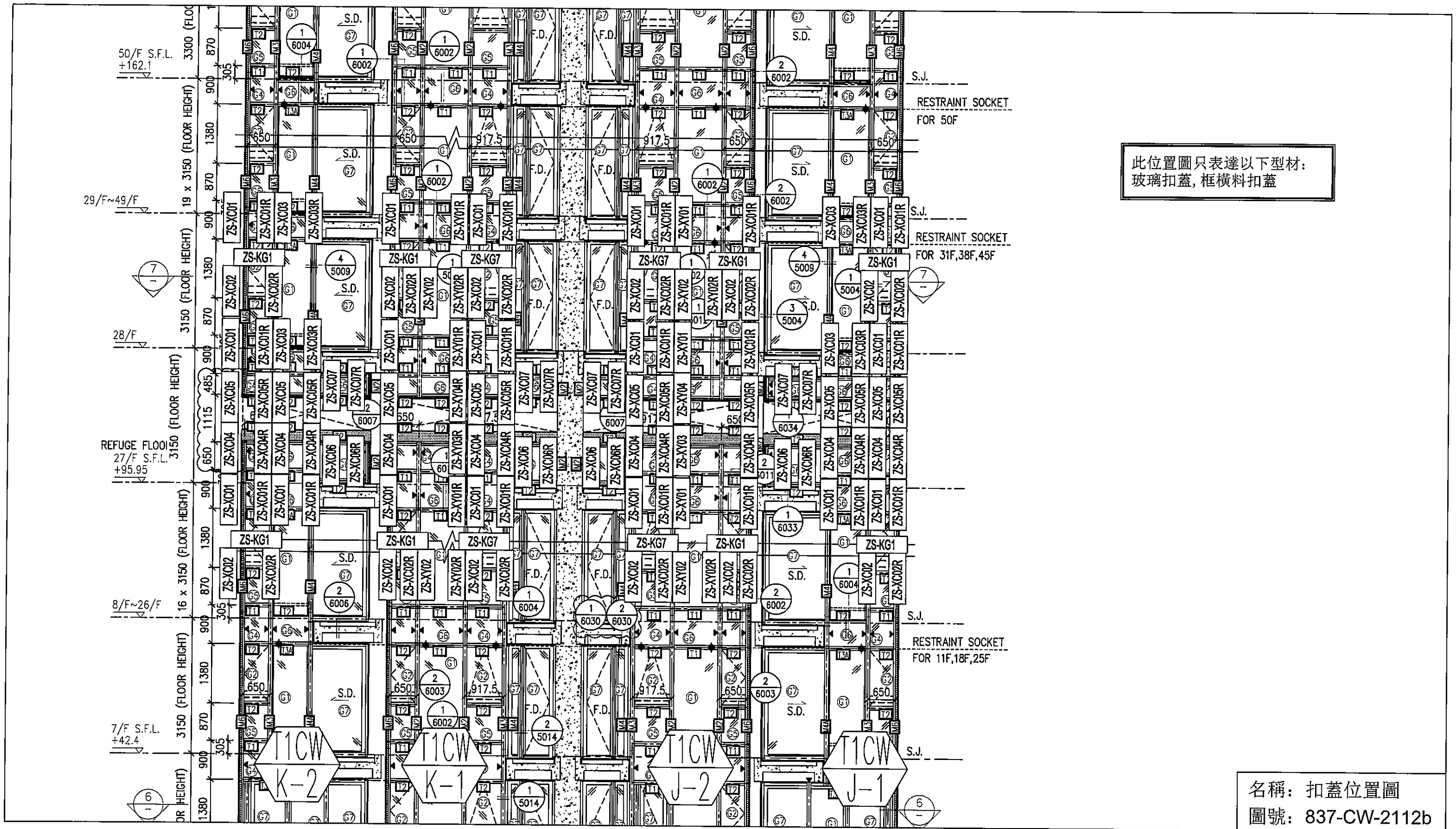

此位置圖只表達以下型材：
玻璃扣蓋，框橫料扣蓋

名稱：扣蓋位置圖
圖號：837-CW-2112b

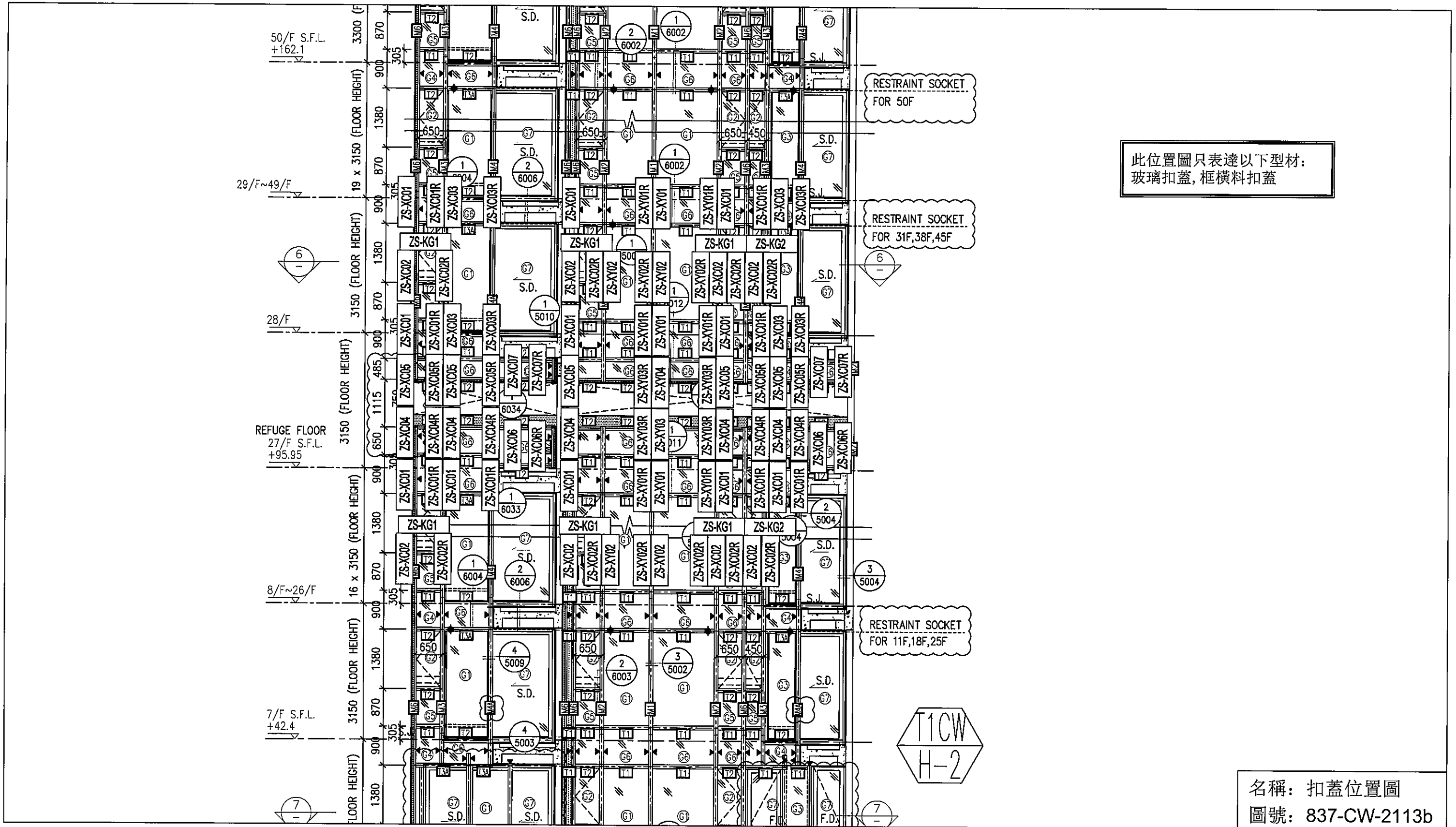

此位置圖只表達以下型材：
玻璃扣蓋，框橫料扣蓋

名稱：扣蓋位置圖
圖號：837-CW-2113b