



工程指示 / 要求簡箋(E.I.)

工程指示編號：EI / 1228 / 19

修改版次：-

工程編號：J - 837

工程名稱：觀塘裕民坊

工程項目：Glass Cladding T2M 單元件(百葉改款位置)

收件人：生統/永林

發件人：Eric Liu

日期：14/11/2019

要求提供 / 確認 事項：

- | | | |
|------------------------------------|-------------------------------------|-------------------------------|
| <input type="checkbox"/> 初步鋁料 B.M. | <input type="checkbox"/> 加工拆圖，然後生產 | <input type="checkbox"/> 尺寸表 |
| <input type="checkbox"/> 正式鋁料 B.M. | <input type="checkbox"/> 技術上資料 / 指示 | <input type="checkbox"/> 報價 |
| <input type="checkbox"/> 配件 B.M. | <input type="checkbox"/> 樣辦或貨品說明書 | <input type="checkbox"/> 分判合約 |
| <input type="checkbox"/> 其他：_____ | | |

內容：

請按加工圖生產 T2M 改百葉款 單元件鋁料
謝謝！

請在 2019/ 11 / 23 前完成上列要求。

附：1 頁圖登，11 頁加工圖，1 頁位置圖

以上項目為：

- 原合約工程包 原合約工程加 / 減賬 新工程報價

原因：-

分發東莞各部門：

- () 生產技術總監 連附件 () 技術部 連附件 *謝* () 生產部 連附件 () 機械設計部 連附件
 () 採購部 連附件 () 生產統籌部 連附件 *謝*
 () 質檢部 連附件 () 會計部 連附件 () 報關組 連附件 () 其他 楊榮輝 連附件

分發其他分判：

- () 王禮秋 連附件

分發香港各部門：

- () 行政部 連附件 () 會計部 連附件 () 統籌部 連附件 () 工程部地盤科文 連附件 *炯*
 () 採購部 連附件 () QS 部 連附件 () 維修部 連附件 () 其他 _____ 連附件

傳遞編號：

HK 2329 / 19

發件人簽署：
[Signature]

項目經理簽署：
[Signature]

圖則登記表
DRAWING REGISTER

工程名稱 Project Title: 觀塘裕民坊 (T2-M 8/F)
Glass Cladding 小單元拆圖
工程編號 Project No: J-837

接收日期 Receiving Date (適用於客戶圖則)

年									
月									
日									

分發予 Distributed To

發出日期 Issued Date

年	19								
月	11								
日	11								

圖則編號 Drg. No.	圖則名稱 Drawing Title
G4-U01a	小單元組裝圖
G5-U001	小單元組裝圖
H685B	底橫拆圖
H685T	頂橫拆圖
H1073B	底橫拆圖
H1073T	頂橫拆圖
M810B	底橫拆圖
M810T	頂橫拆圖
M2022B	底橫拆圖
M2022T	頂橫拆圖
AG201	角碼拆圖 (固定小單元)

修訂編號
Revision No.

1	-								
2	-								
3	-								
4	-								
5	-								
6	-								
7	-								
8	-								
9	-								
10	-								
11	-								



美特铝质有限公司
MIDI Aluminium Fabricator Ltd.

工程号 J-837 地盘 观塘裕民坊

序号	组裝编号	数量	W	H	见光位对角线	左企编号	右企编号	顶横编号	底横编号	背板编号	玻璃编号	玻璃宽度	玻璃高度	使用位置	楼层
1	G4-U01a	1	700	825	955	M810L	M810R	H685T	H685B	BK-01a	?????	685	788	T2-M-2	8F

E2 1167, G4-G C112

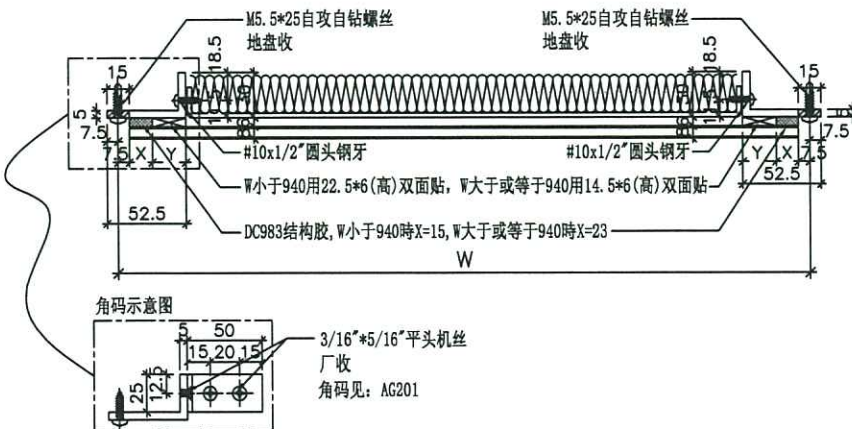
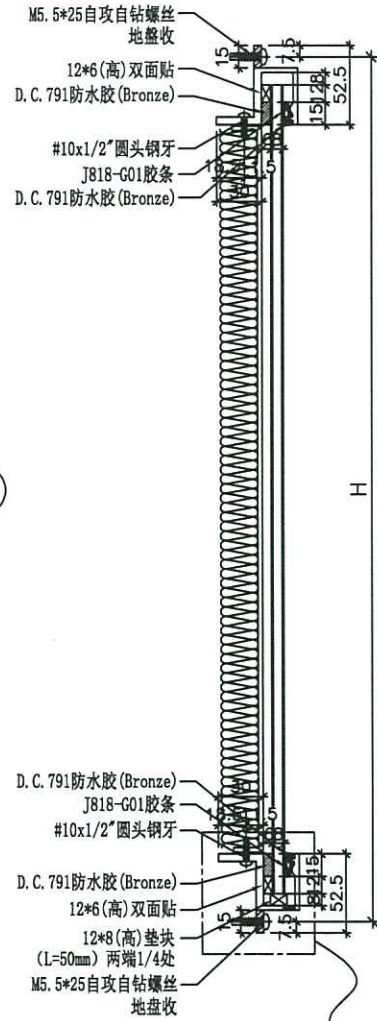
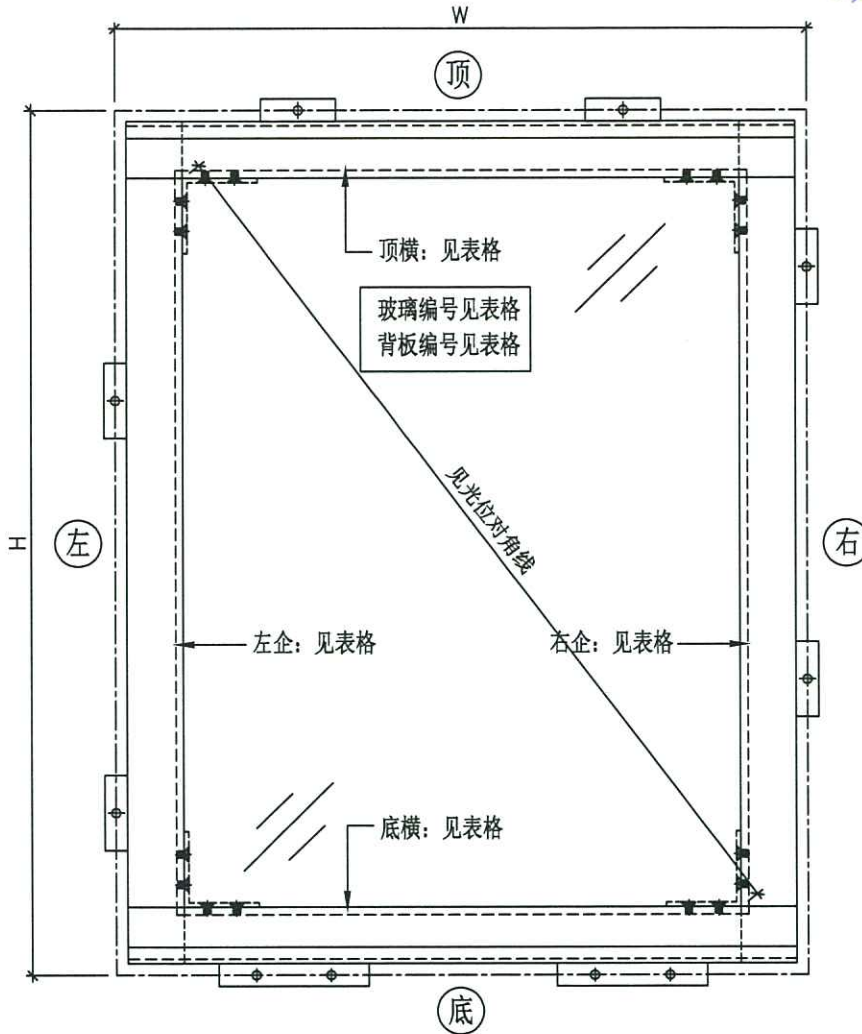

名称	小单元组裝圖	制图	柯慶余	2019.11.8	修改		
材料	見組裝編輯	复核	謝永林	2019.11.8	日期		
颜色	EC-DG-S332054 (3涂)	批准	Jason	2019.11.8	图号	G4-U01a	



美特铝质有限公司
MIDI Aluminium Fabricator Ltd.

工程号 J-837 地盘 观塘裕民坊

序号	组装编号	数量	W	H	见光位对角线	左企编号	右企编号	顶横编号	底横编号	背板编号	玻璃编号	玻璃宽度	玻璃高度	使用位置	楼层
1	G5-U001	1	1088.5	2037	2188	M2022L	M2022R	H1073T	H1073B	BK-02a	G5-GC015	1073.5	2000	T2-M-1	8F

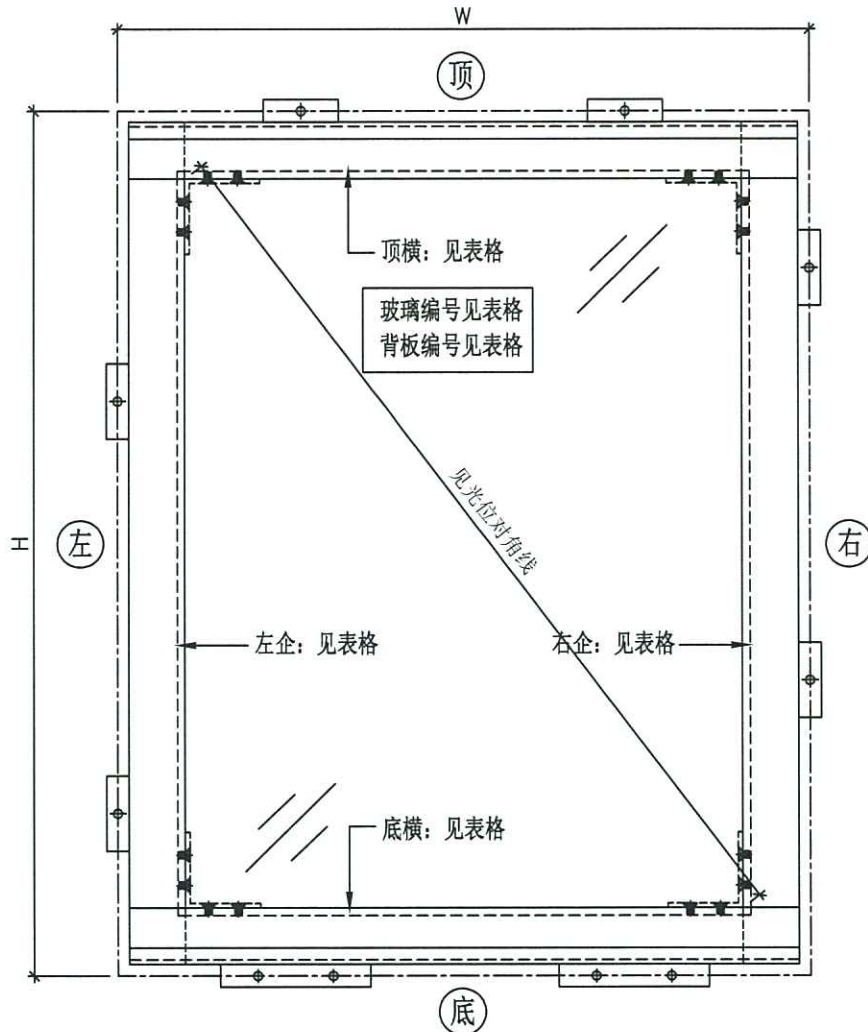

↑
E2 1210

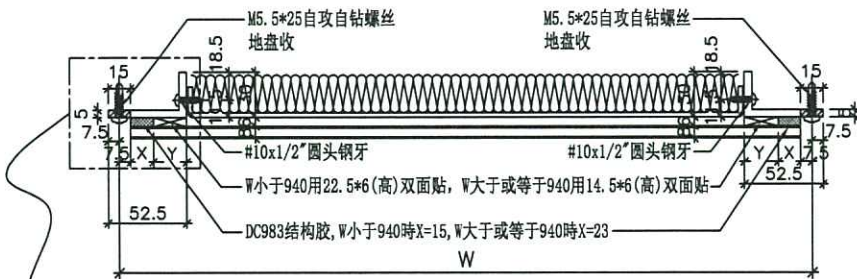
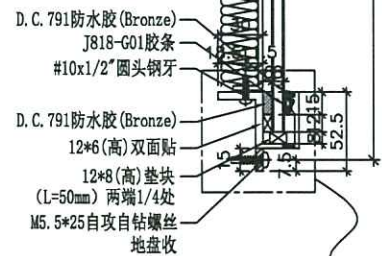
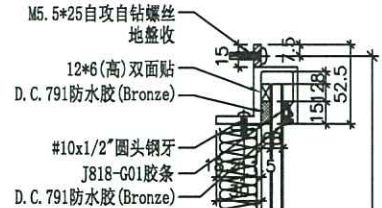

角码示意图

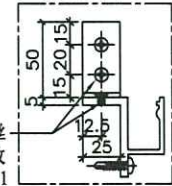

角码示意图

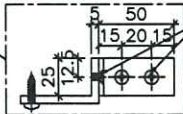

名称	小单元组装图	制图	柯慶余	2019.11.8	修改		
材料	见组装编辑	复核	謝永林	2019.11.8	日期		
颜色	EC-DG-S332054 (3涂)	批准	Jason	2019.11.8	图号	G5-U001	

 美特铝质有限公司 MIDI Aluminium Fabricator Ltd.	数量	1	
	使用位置	G4-U01a	
工程号	J-837	地盘	观塘裕民坊

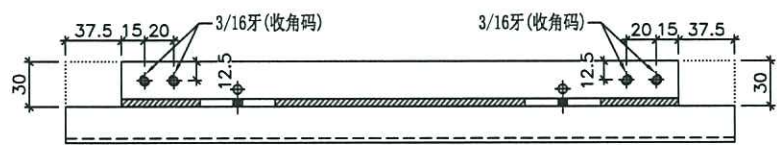
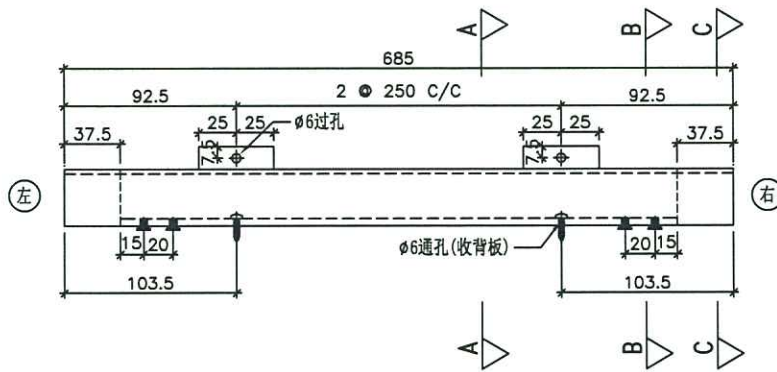

“D” 视图

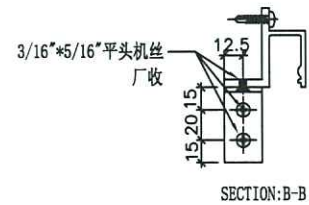
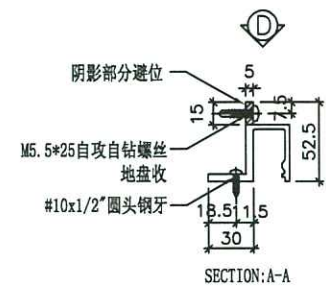
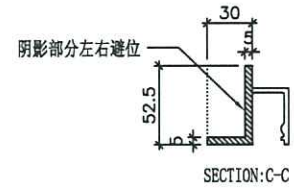

名称	顶横拆图	制图	柯慶余	2019.11.8	修改		
材料	X85606	复核	謝永林	2019.11.8	日期		
颜色	EC-DG-S332054 (3涂)	批准	Jason	2019.11.8	图号	H685T	

 美特铝质有限公司 MIDI Aluminium Fabricator Ltd.	数量	1	
	使用位置	G4-U01a	
工程号	J-837	地盘	观塘裕民坊

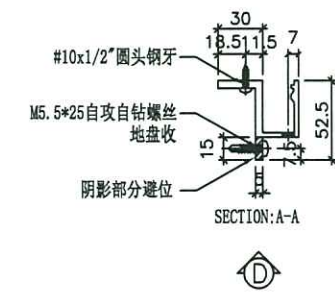
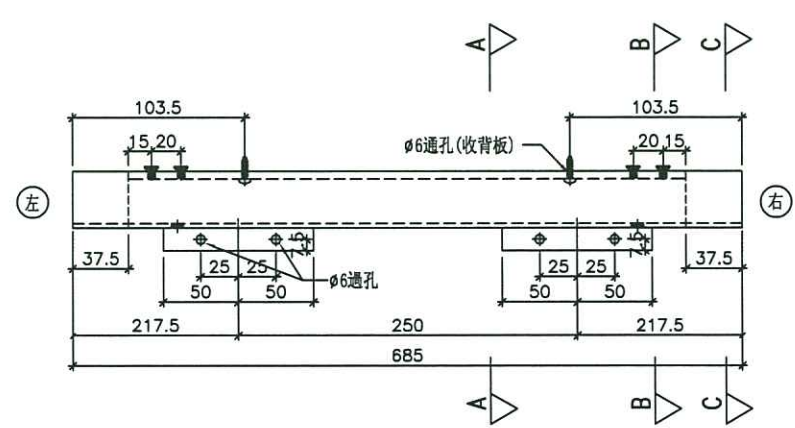
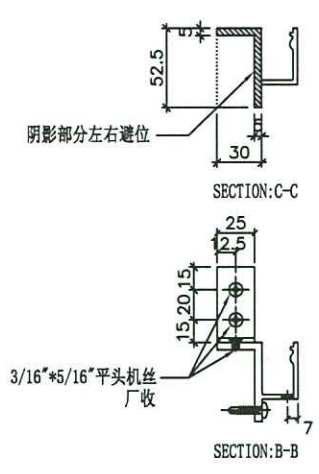
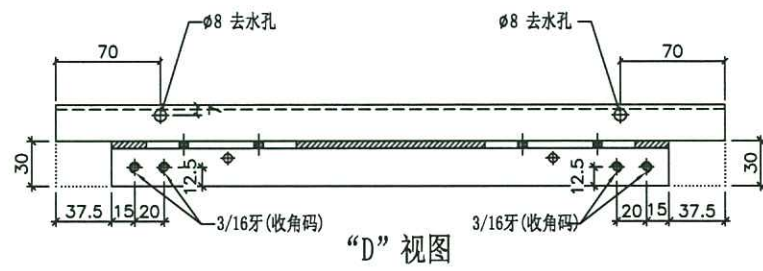

名称	底横拆圖	制图	柯慶余	2019.11.8	修改		
材料	X85606	复核	謝永林	2019.11.8	日期		
颜色	EC-DG-S332054 (3涂)	批准	Jason	2019.11.8	图号	H685B	

 美特铝质有限公司 MIDI Aluminium Fabricator Ltd.				数量	1
				使用位置	G4-U01a
工程号	J-837	地盘	观塘裕民坊		

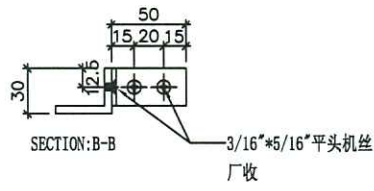
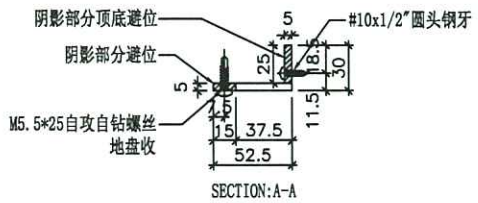
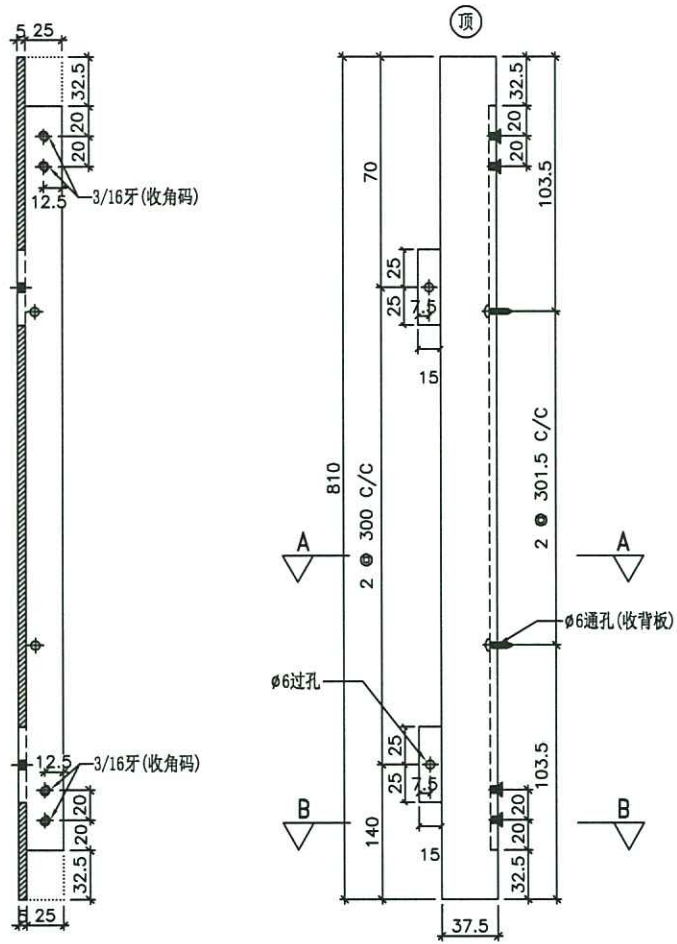

名称	左企拆圖	制图	柯慶余	2019.11.8	修改		
材料	X85607	复核	謝永林	2019.11.8	日期		
颜色	EC-DG-S332054 (3涂)	批准	Jason	2019.11.8	图号	M810L	



美特铝质有限公司
MIDI Aluminium Fabricator Ltd.

数量	1
使用位置	G5-U001

工程号 J-837 地盘 观塘裕民坊

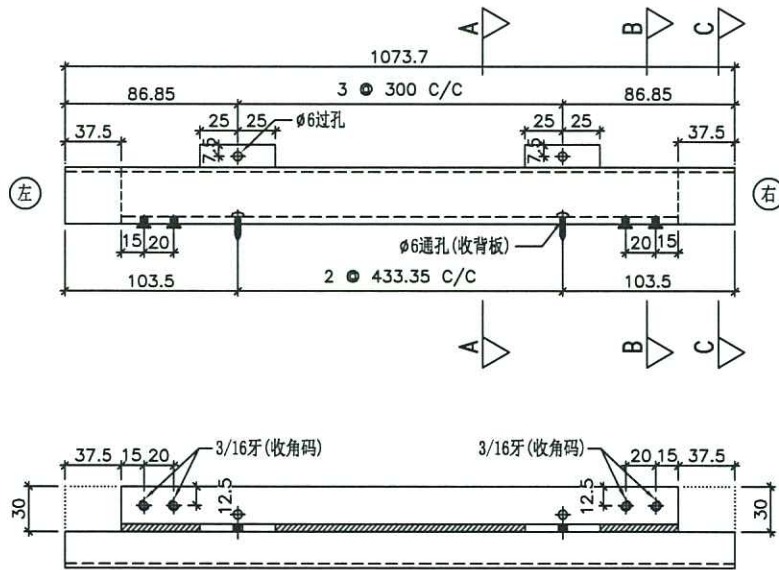

“D” 视图

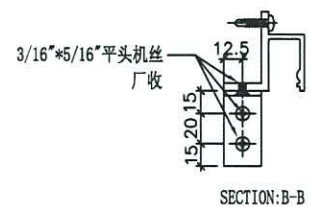
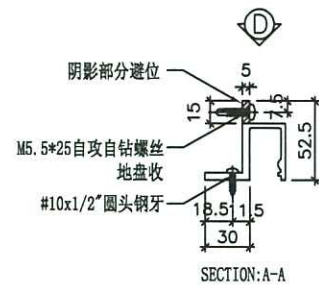
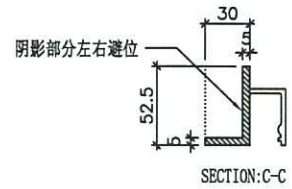

名称	顶横拆图	制图	柯慶余	2019.11.8	修改		
材料	X85606	复核	謝永林	2019.11.8	日期		
颜色	EC-DG-S332054 (3涂)	批准	Jason	2019.11.8	图号	H1073T	



美特铝质有限公司
MIDI Aluminium Fabricator Ltd.

數量	1
使用位置	G5-U001

工程号	J-837	地盘	观塘裕民坊
-----	-------	----	-------

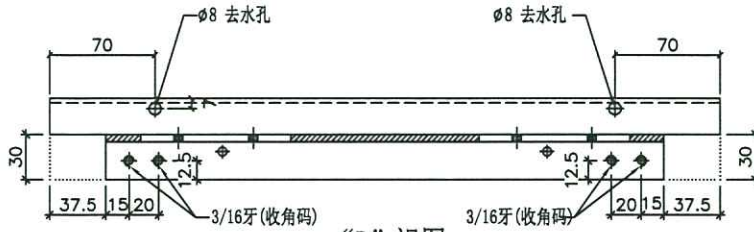

“D” 视图

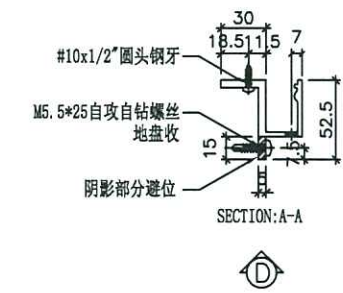
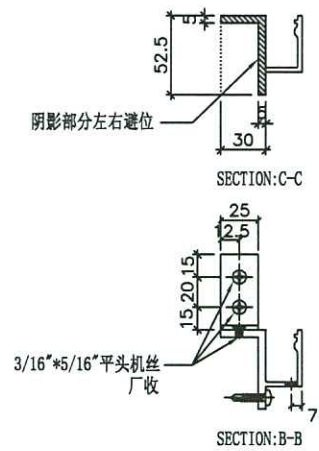
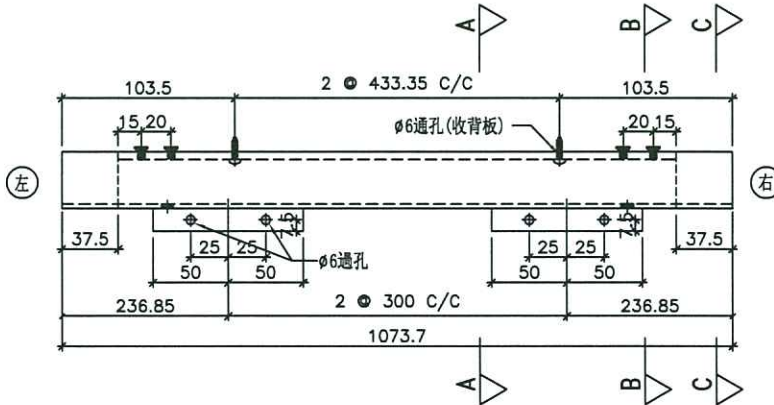

名称	底横拆圖	制图	柯慶余	2019.11.8	修改		
材料	X85606	复核	謝永林	2019.11.8	日期		
颜色	EC-DG-S332054 (3涂)	批准	Jason	2019.11.8	图号	H1073B	



美特铝质有限公司
MIDI Aluminium Fabricator Ltd.

數量	1
使用位置	G5-U001

工程号	J-837	地盘	观塘裕民坊
-----	-------	----	-------

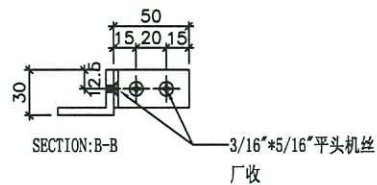
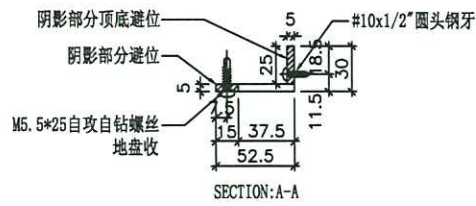
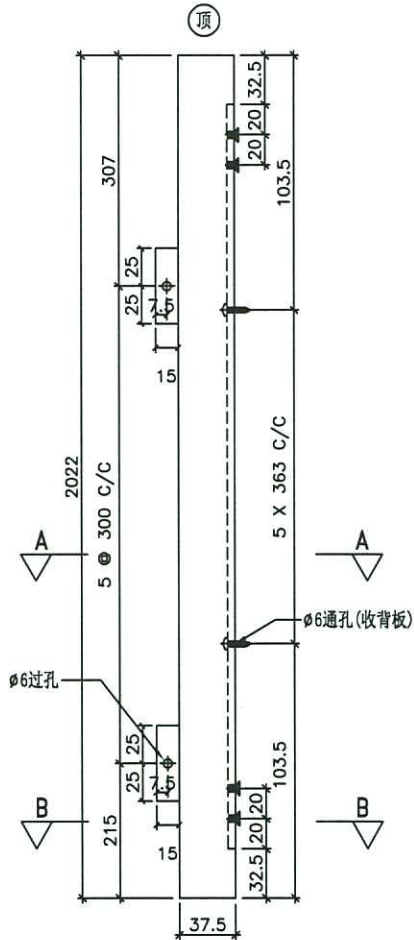
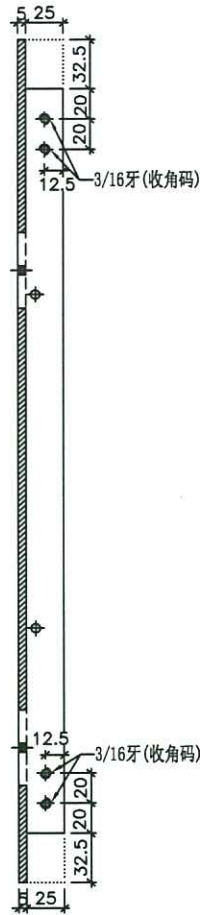

名称	左企拆圖	制图	柯慶余	2019.11.8	修改		
材料	X85607	复核	謝永林	2019.11.8	日期		
颜色	EC-DG-S332054 (3涂)	批准	Jason	2019.11.8	图号	M2022L	



美特铝质有限公司
MIDI Aluminium Fabricator Ltd.

數量	1
使用位置	G5-U001

工程号	J-837	地盘	观塘裕民坊
-----	-------	----	-------

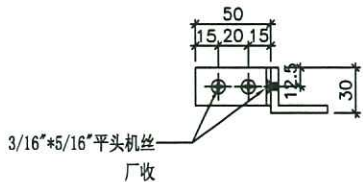
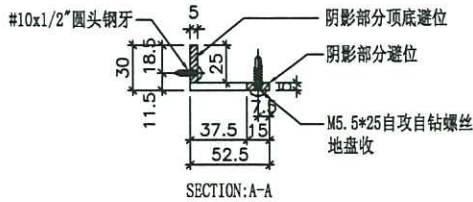
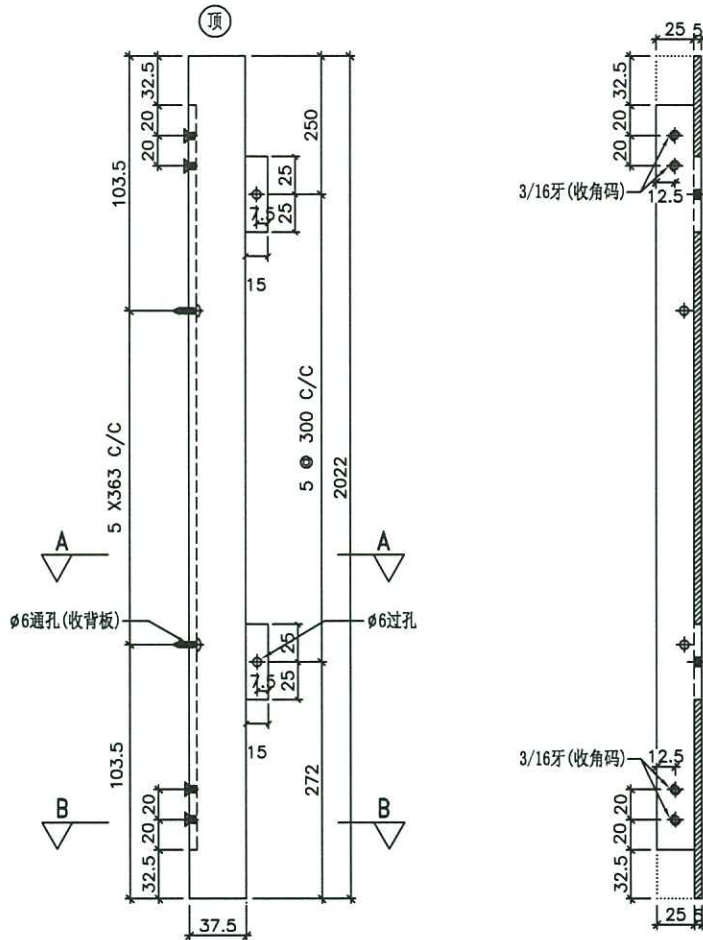

名称	右企拆圖	制图	柯慶余	2019.11.8	修改		
材料	X85606	复核	謝永林	2019.11.8	日期		
颜色	EC-DG-S332054 (3涂)	批准	Jason	2019.11.8	图号	M2022R	

 美特铝质有限公司 MIDI Aluminium Fabricator Ltd.				物料編號	總數		
				AG201	8		
工程号	J-837	地盘	观塘裕民坊				

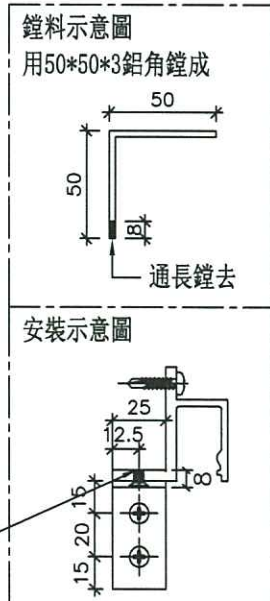
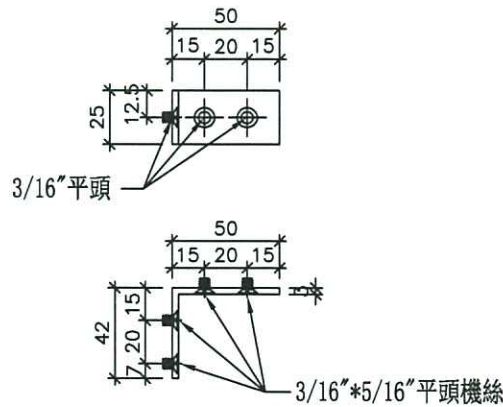

名称	角碼拆圖	制图	柯慶余	2019.11.8	修改		
材料	榮陽ME0001961	复核	謝永林	2019.11.8	日期		
颜色	MILL	批准	Jason	2019.11.8	图号	AG201	

