



工程指示 / 要求簡箋(E.I.)

工程指示編號：EI / 058 / 19

修改版次：-

工程編號：J - 837

工程名稱：觀塘裕民坊

工程項目：趟門 迷你樣板一幅

收件人：生統

發件人：Eric Liu

日期：15/09/2019

要求提供 / 確認 事項：

- | | | |
|------------------------------------|-------------------------------------|-------------------------------|
| <input type="checkbox"/> 初步鋁料 B.M. | <input type="checkbox"/> 加工拆圖，然後生產 | <input type="checkbox"/> 尺寸表 |
| <input type="checkbox"/> 正式鋁料 B.M. | <input type="checkbox"/> 技術上資料 / 指示 | <input type="checkbox"/> 報價 |
| <input type="checkbox"/> 配件 B.M. | <input type="checkbox"/> 樣辦或貨品說明書 | <input type="checkbox"/> 分判合約 |
| <input type="checkbox"/> 其他：_____ | | |

內容：

請按加工圖生產迷你樣板一幅，送香港 1/F 源收

謝謝！

星期四到香港 (19/9)

請在 2019 / 09 / 20 前完成上列要求。

附：- 2頁圖紙, 2頁加工圖

以上項目為:

- 原合約工程包 原合約工程加 / 減賬 新工程報價

原因：-

分發東莞各部門：

- () 生產技術總監 連附件 (/) 技術部 連附件 *永找* () 生產部 連附件 () 機械設計部 連附件
 () 採購部 連附件 (/) 生產統籌部 連附件 *梅*
 () 質檢部 連附件 () 會計部 連附件 () 報關組 連附件 () 其他 楊榮輝 連附件

分發香港各部門：

- () 行政部 連附件 () 會計部 連附件 () 統籌部 連附件 () 工程部地盤科文 連附件 *炳哥*
 () 採購部 連附件 () QS 部 連附件 () 維修部 連附件 () 其他 _____ 連附件

傳遞編號：

HK 2002/19

發件人簽署：

項目經理簽署：

圖則登記表
DRAWING REGISTER

工程名稱 Project Title: 觀塘裕民坊
香港趙門迷你樣板一幅
工程編號 Project No: J-837

年
月
日

接收日期 Receiving Date (適用於客戶圖則)

分發予 Distributed To

年
月
日

發出日期 Issued Date

19											
9											
10											

圖則編號 Drg. No.	圖則名稱 Drawing Title
SD-AL202a	鋁角加工圖
TT-YR01	位置圖

26
27

修訂編號
Revision No.

-											
-											

左SD梗右生窗

*請用A3紙打印

*注意：
螺絲鑽平頭孔事宜，請留意M5及3/16"要
沉頭（90° X ø10），供修螺絲后膠膠用

數量	位置	樓層
1	香港樣板	

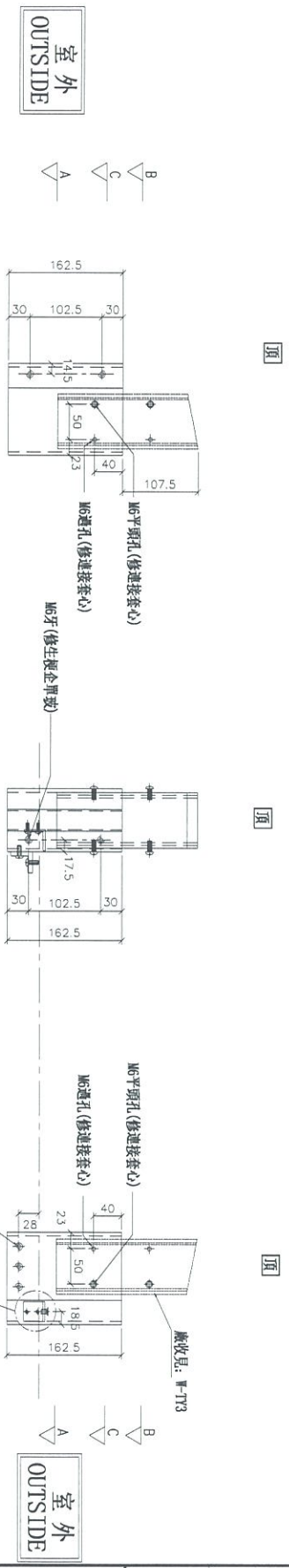

外左

正面

外右

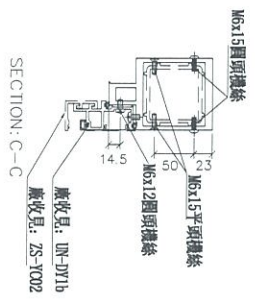

外右

正面

外左

SECTION: B-B

SECTION: A-A

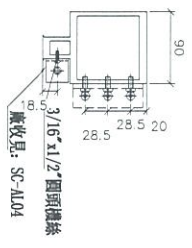

名稱	雙生企	制圖	邱紅	2019.09.10	修改	
材料	X85547	復核	謝永林	-	日期	
顏色	EC-DG-S332054 (3塗)	批准	Jason		圖號	Y-GY01



美特鋁質有限公司
MIDI Aluminium Fabricator Ltd.

工程號	J-837	地盤	觀塘裕民坊
-----	-------	----	-------

物料編號	UN-DX202R	數量	1	使用位置	香港樣板	廠收單玻璃線編號	UN-HMY202aS
------	-----------	----	---	------	------	----------	-------------

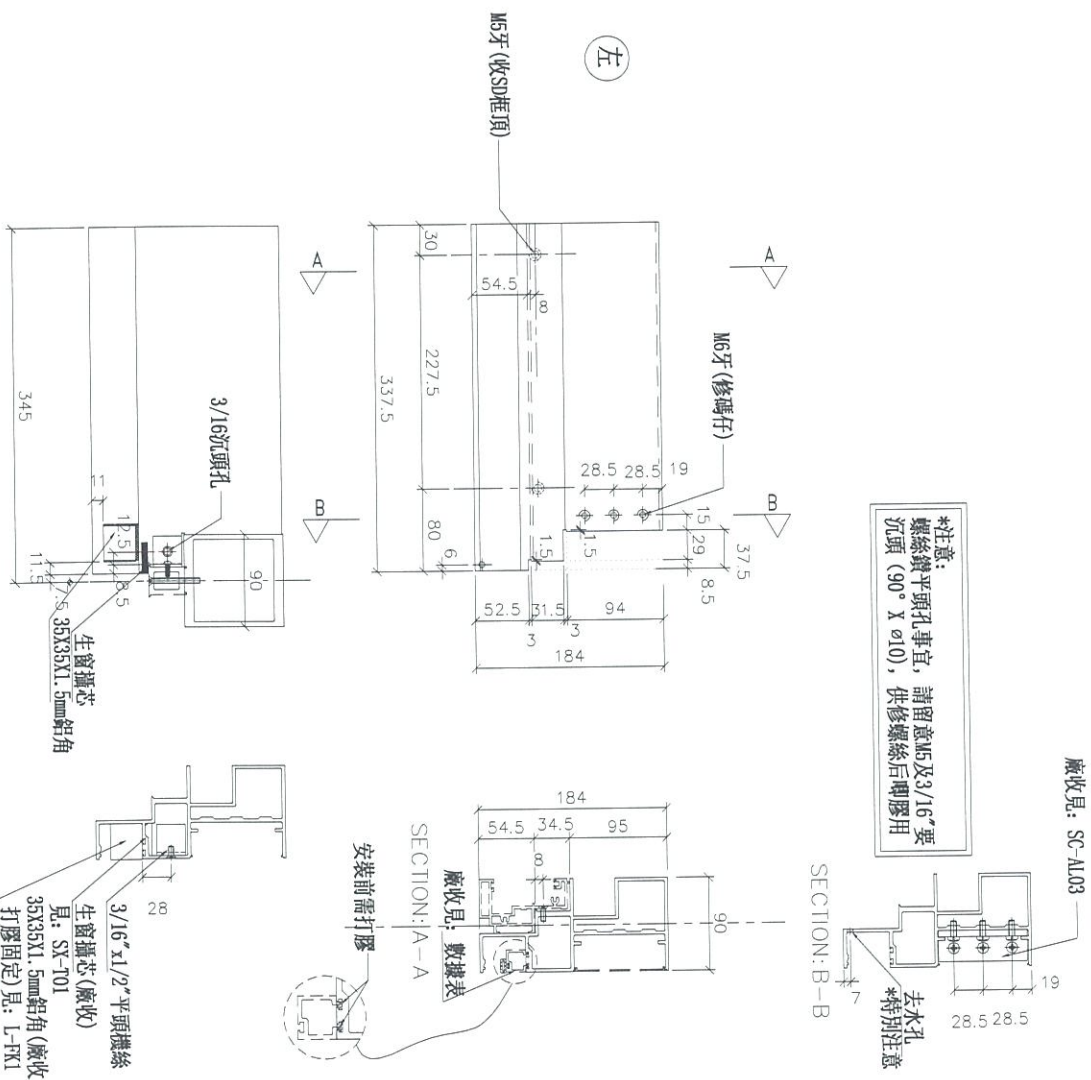

名稱	SD門頂橫	制圖	邱紅	2019.09.10	修改	
材料	X85555	復核	謝永林	-	日期	
顏色	EC-DG-S332054 (3塗)	批準	Jason		圖號	UN-DX202R



美特鋁質 有限公司
MIDI Aluminium Fabricator Ltd.

物料編號	L	數量	分格尺寸	使用位置
ZS-YC01	172	1	195	香港樣板

工程號	J-837	地盤	觀塘裕民坊
-----	-------	----	-------



生窗+SD梗頂位用

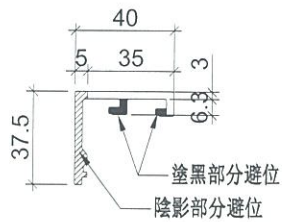
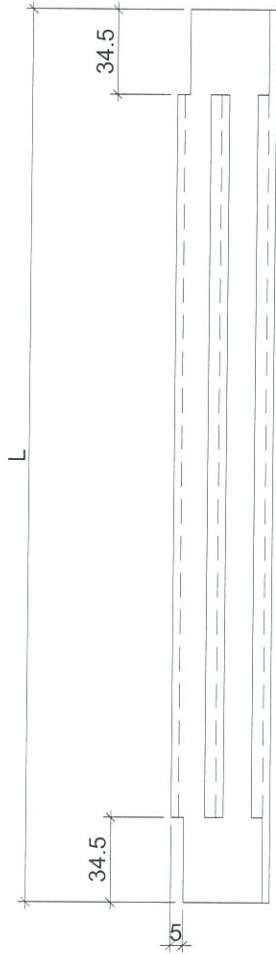

名稱	玻璃扣蓋	制圖	邱紅	2019.09.10	修改		
材料	X85558	復核	謝永林	-	日期		
顏色	EC-DG-S332054 (3塗)	批準	Jason		圖號	ZS-YC01	



美特鋁質 有限公司
MIDI Aluminium Fabricator Ltd.

物料編號	L	數量	分格尺寸	使用位置
ZS-YC02	363.5	1	375	香港樣板

工程號	J-837	地盤	觀塘裕民坊
-----	-------	----	-------

地盤用

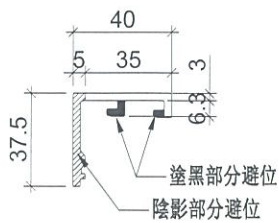

名稱	玻璃扣蓋	制圖	邱紅	2019.09.10	修改		
材料	X85558	復核	謝永林	-	日期		
顏色	EC-DG-S332054 (3塗)	批准	Jason		圖號	ZS-YC02	



美特鋁質 有限公司
MIDI Aluminium Fabricator Ltd.

物料編號	L	數量	分格尺寸	使用位置
ZS-YC03R	756	1	810	香港樣板

工程號	J-837	地盤	觀塘裕民坊
-----	-------	----	-------



生窗+SD梗頂位用

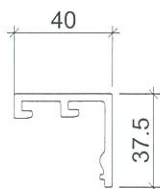
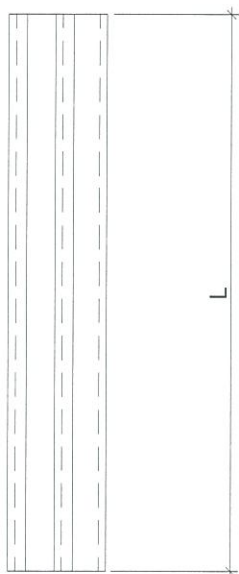

名稱	玻璃扣蓋	制圖	邱紅	2019.09.10	修改			
材料	X85558	復核	謝永林	-	日期			
顏色	EC-DG-S332054 (3塗)	批准	Jason		圖號	ZS-YC03R		



美特鋁質 有限公司
MIDI Aluminium Fabricator Ltd.

工廠用

工程號 J-837 地盤 觀塘裕民坊

物料編號	L	數量	分格尺寸	使用位置
UN-HMY1	320.5	1	345	香港樣板
UN-HMY202S	320.5	1	345	香港樣板

生窗死牆位用

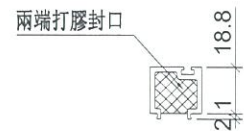
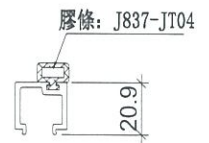
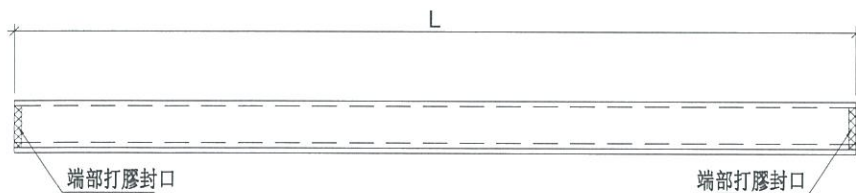

端部打膠示意圖

名稱	單玻插線	制圖	邱紅	2019.09.10	修改			
材料	X85560	復核	謝永林	-	日期			
顏色	EC-DG-S332054 (3塗)	批准	Jason		圖號	UN-HMY1		



美特鋁質 有限公司
MIDI Aluminium Fabricator Ltd.

工程號 J-837 地盤 觀塘裕民坊

物料編號	L	數量	分格尺寸	使用位置
UN-HMY1a	320.5	1	345	香港樣板
UN-HMY202aS	320.5	1	345	香港樣板

生窗死牆位底用

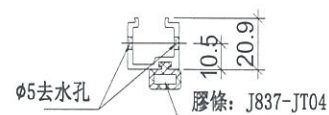
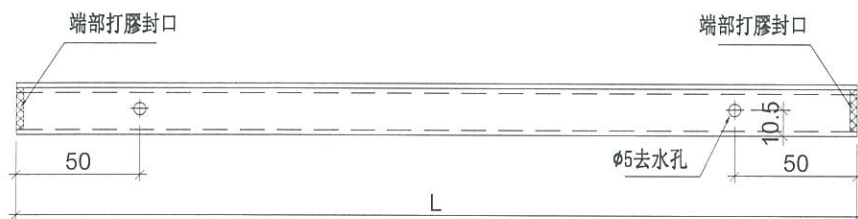

名稱	單玻插線	制圖	邱紅	2019.09.10	修改			
材料	X85560	復核	謝永林	-	日期			
顏色	EC-DG-S332054 (3塗)	批准	Jason		圖號	UN-HMY1a		



美特鋁質 有限公司
MIDI Aluminium Fabricator Ltd.

物料編號	數量	分格尺寸	使用位置
UN-DY1a	1	197.5	香港樣板

工程號	J-837	地盤	觀塘裕民坊
-----	-------	----	-------

工廠用

死牆位斷口上用

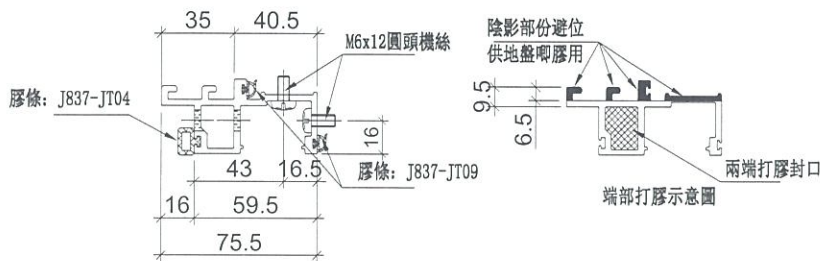
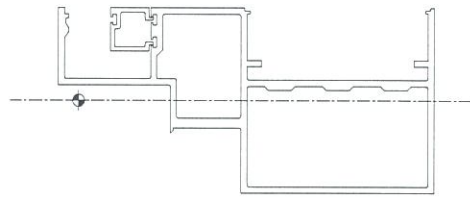
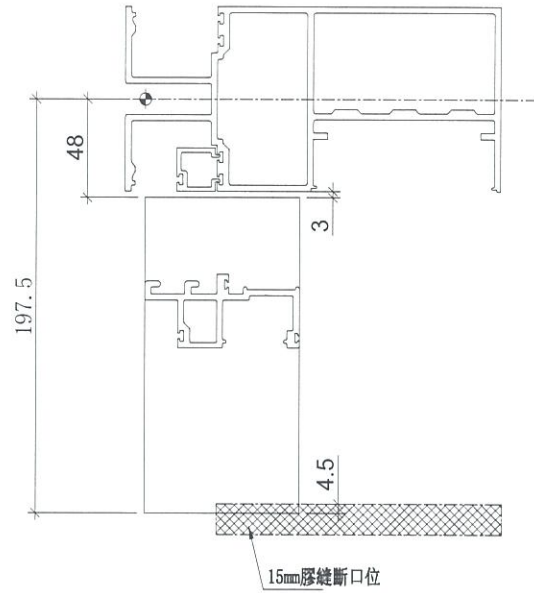
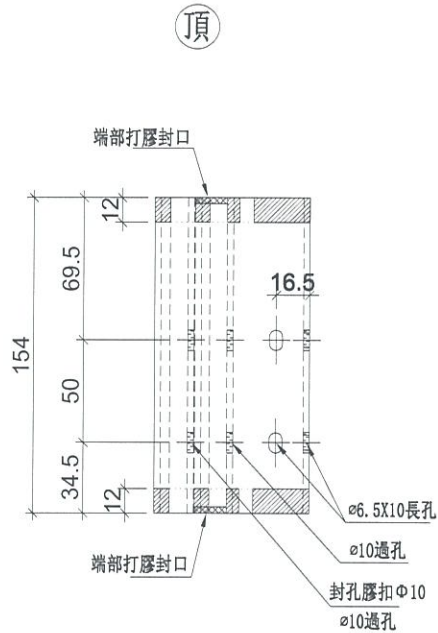

名稱	生梗企單玻	制圖	邱紅	2019.09.10	修改		
材料	X85561	復核	謝永林	-	日期		
顏色	EC-DG-S332054 (3塗)	批准	Jason		圖號	UN-DY1a	



美特鋁質有限公司
MIDI Aluminium Fabricator Ltd.

物料編號

總數量

分格尺寸

使用位置

UN-DY1b

1

375

香港樣板

工程號

J-837

地盤

觀塘裕民坊

工廠用

死牆位斷口下用

頂

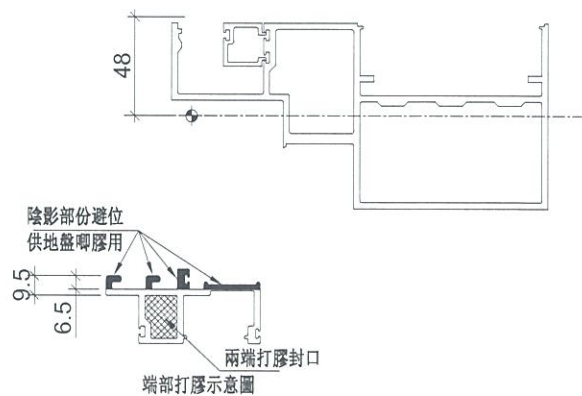
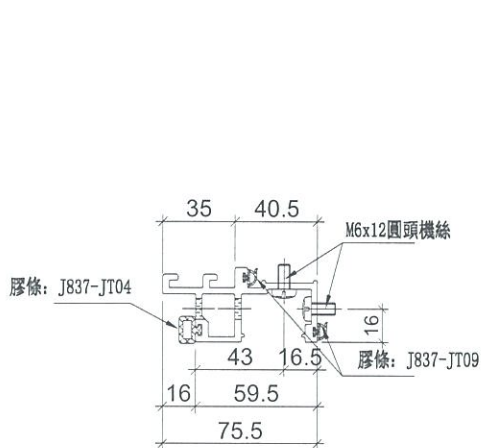
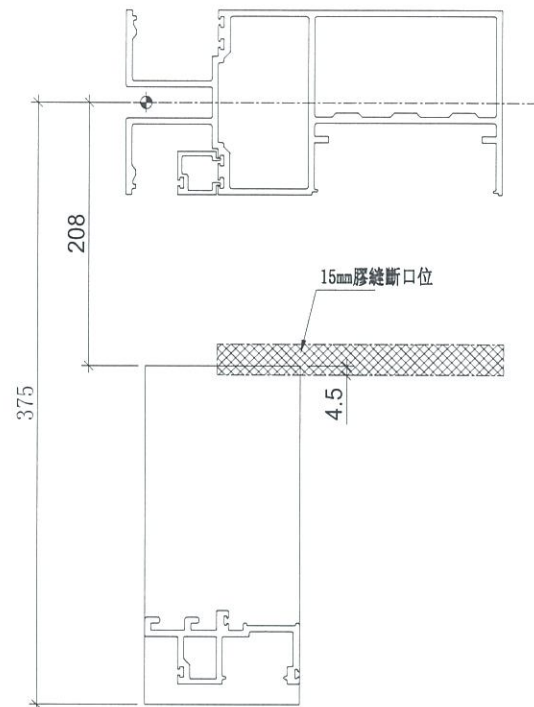
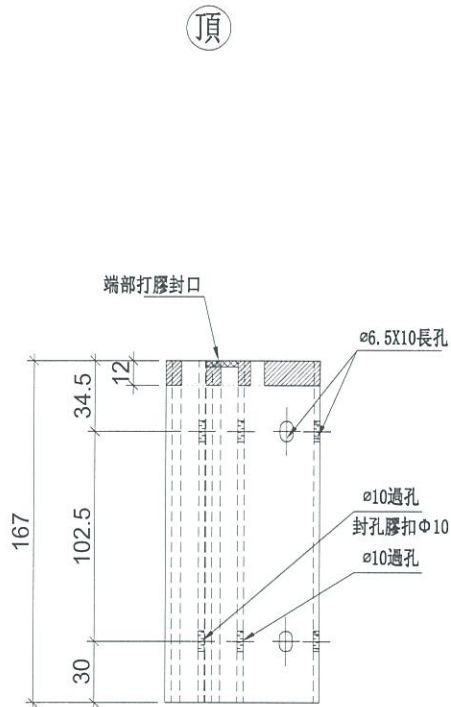

名稱	生梗企單玻	制圖	邱紅	2019.09.10	修改		
材料	X85561	復核	謝永林	-	日期		
顏色	EC-DG-S332054 (3塗)	批准	Jason		圖號	UN-DY1b	



美特鋁質有限公司
MIDI Aluminium Fabricator Ltd.

物料編號

數量

分格尺寸

使用位置

UN-SM1

1

195

香港樣板

工程號

J-837

地盤

觀塘裕民坊

工廠用

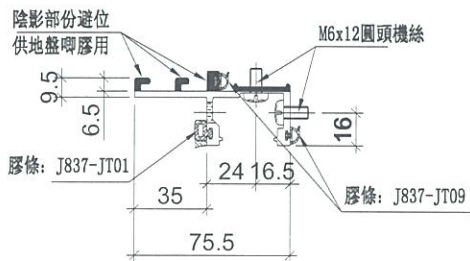
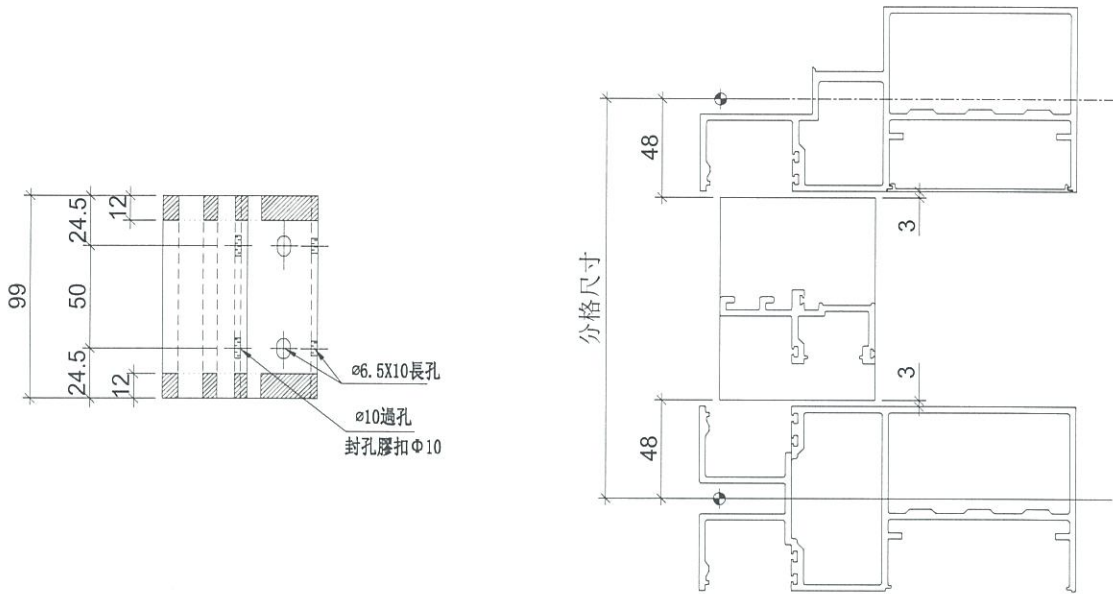

名稱	生梗企雙玻	制圖	邱紅	2019.09.10	修改		
材料	X85562	復核	謝永林	-	日期		
顏色	EC-DG-S332054 (3塗)	批准	Jason		圖號	UN-SM1	



美特鋁質 有限公司
MIDI Aluminium Fabricator Ltd.

物料編號	L	數量	分格尺寸	使用位置
ZS-SY01b	329	1	375	香港樣板

工程號	J-837	地盤	觀塘裕民坊
-----	-------	----	-------

地盤用

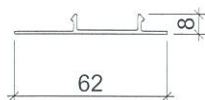
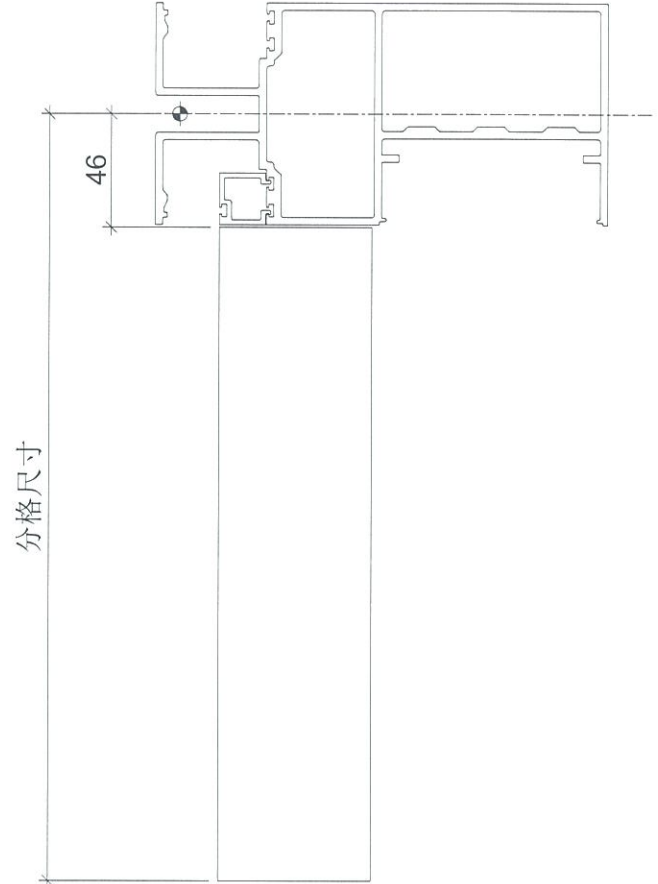
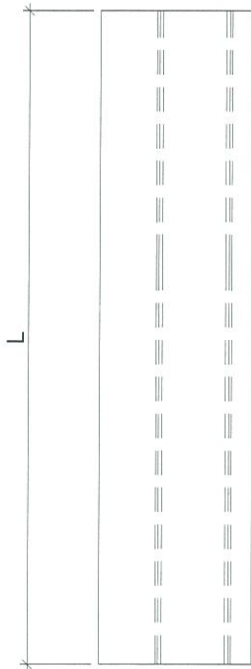

名稱	生梗企單玻扣蓋	制圖	邱紅	2019.09.10	修改		
材料	X85563	復核	謝永林	-	日期		
顏色	EC-DG-S332054 (3塗)	批准	Jason		圖號	ZS-SY01b	



美特鋁質 有限公司
MIDI Aluminium Fabricator Ltd.

物料編號	L	數量	分格尺寸	使用位置
ZS-BG1	103	1	195	香港樣板

工程號	J-837	地盤	觀塘裕民坊
-----	-------	----	-------

地盤用

室外

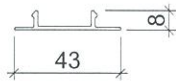
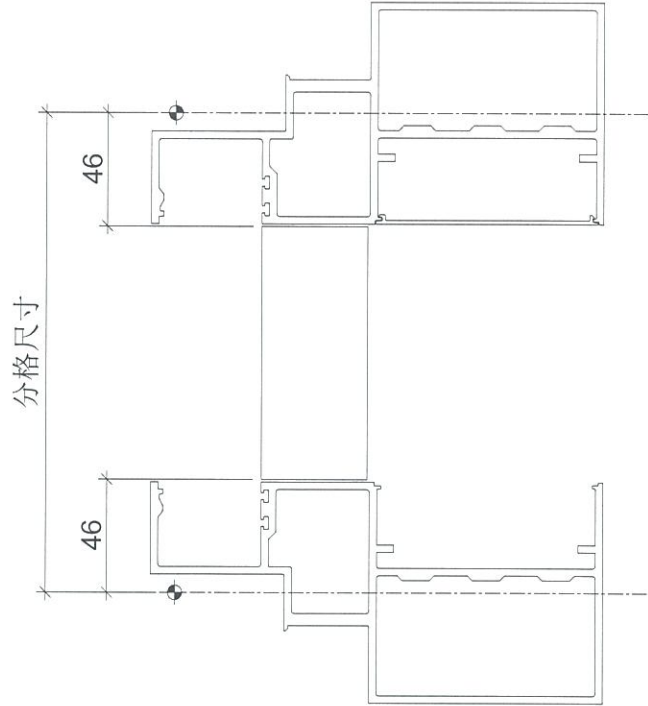
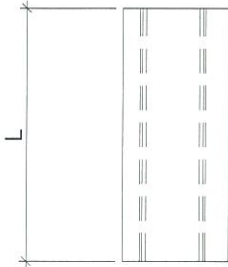

名稱	生梗企雙玻扣蓋	制圖	邱紅	2019.09.10	修改		
材料	X85564	復核	謝永林	-	日期		
顏色	EC-DG-S332054 (3塗)	批准	Jason		圖號	ZS-BG1	



美特鋁質 有限公司
MIDI Aluminium Fabricator Ltd.

工程號

J-837

地盤

觀塘裕民坊

室外

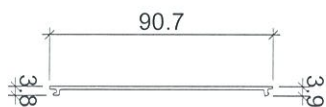
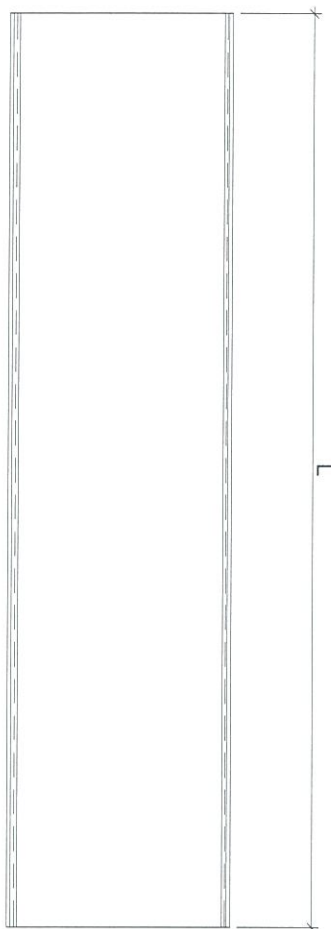

物料編號	L	數量	分格尺寸	使用位置
ZS-KG1	300	5	345	香港樣板

名稱	框橫料扣蓋	制圖	邱紅	2019.09.10	修改		
材料	X85556	復核	謝永林	-	日期		
顏色	EC-DG-S332054 (3塗)	批准	Jason		圖號	ZS-KG1	



美特鋁質 有限公司
MIDI Aluminium Fabricator Ltd.

工程號

J-837

地盤

觀塘裕民坊

物料編號

SC-AL03

數量

5

使用位置

主企主橫組裝用

工廠用

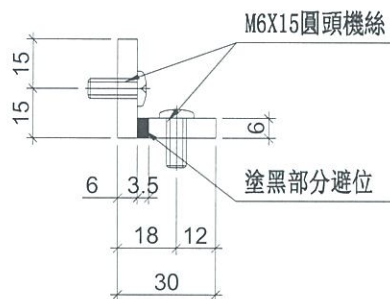
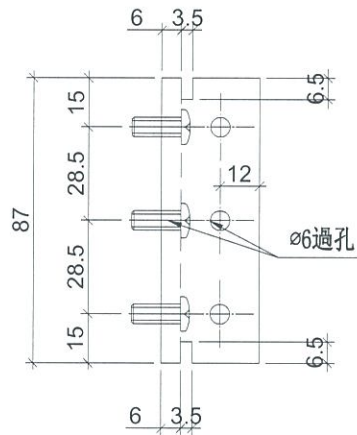

名稱 30x30x6鋁角

材料 X85594

顏色 MILL

制圖

邱紅

2019. 09. 10

修改

復核

謝永林

-

日期

批准

Jason

圖號

SC-AL03



美特鋁質 有限公司
MIDI Aluminium Fabricator Ltd.

工程號 J-837 地盤 觀塘裕民坊

物料編號	數量	使用位置
SC-AL04	4	生窗主企主橫加固用

工廠用

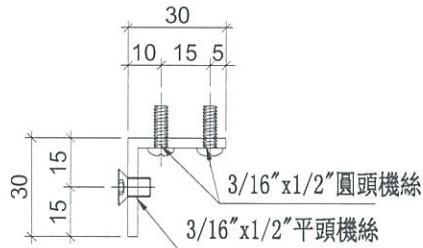
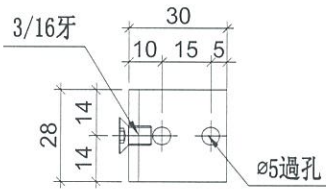

名稱	鋁角加工圖	制圖	邱紅	2019.09.10	修改		
材料	30*30*3鋁角	復核	謝永林	-	日期		
顏色	MILL	批准	Jason		圖號	SC-AL04	



美特鋁質 有限公司
MIDI Aluminium Fabricator Ltd.

工程號

J-837

地盤

觀塘裕民坊

數量

位置

1

雙生企用套芯

工廠用

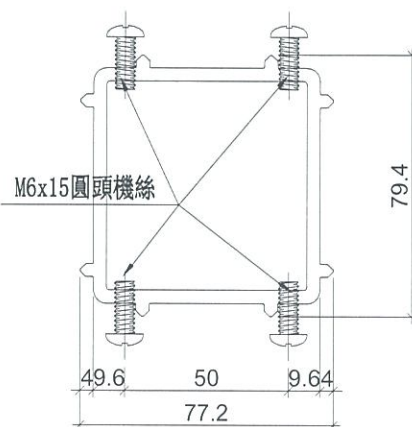
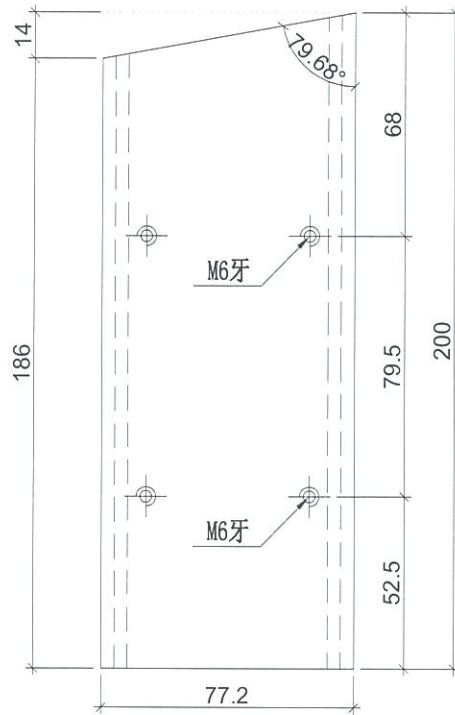

名稱	雙生企套心	制圖	邱紅	2019.09.10	修改		
材料	X85567	復核	謝永林	-	日期		
顏色	MILL	批准	Jason		圖號	W-TY3	



美特鋁質有限公司
MIDI Aluminium Fabricator Ltd.

工程號 J-837 | 地盤 觀塘裕民坊

數量	使用位置
1	
香港樣板	

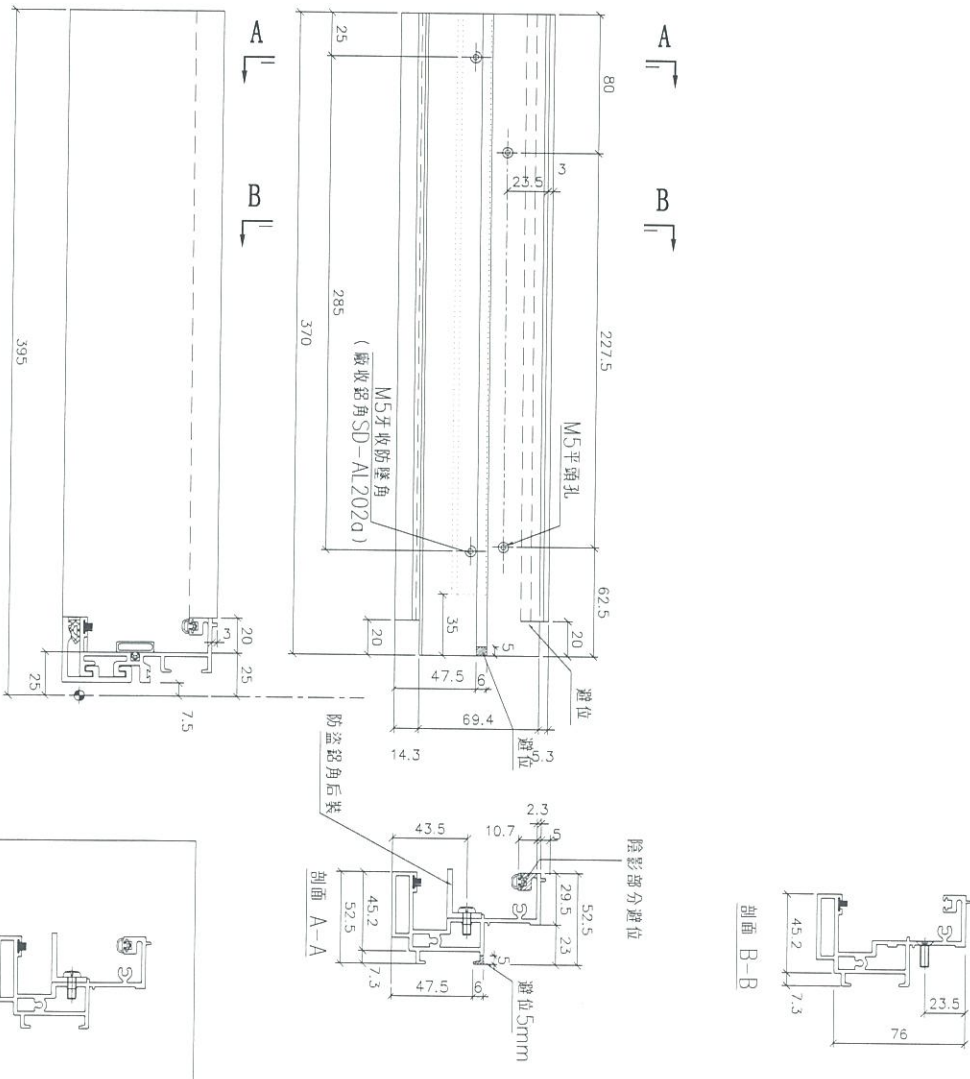

名稱	SD框頂橫	制圖	邱紅	2019.09.10	修改		
材料	X85581	復核	謝永林	-	日期		
顏色	EC-DG-S332054	批准	Jason		圖號	TD-M03	

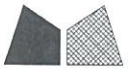

美特鋁質有限公司
MIDI Aluminium Fabricator Ltd.

數量

使用位置

工程號 J-837

地盤 觀塘裕民坊

1

香港樣板

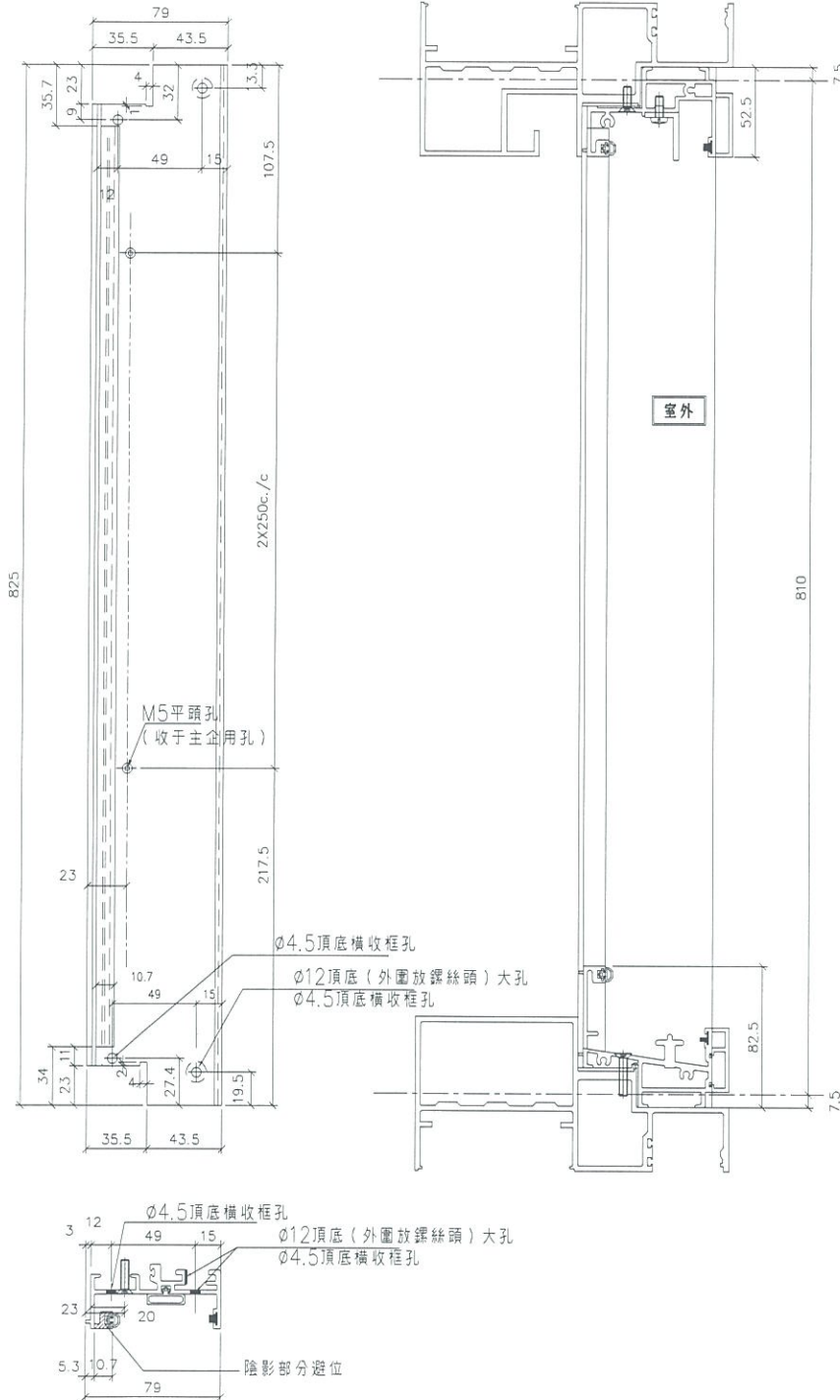

名稱	SD梗框企收邊	制圖	邱紅	2019.09.10	修改		
材料	X85571	復核	謝永林	-	日期		
顏色	EC-DG-S332054	批准	Jason		圖號	TD-M02	



美特鋁質有限公司
MIDI Aluminium Fabricator Ltd.

工程號 J-837 地盤 觀塘裕民坊

數量	1
使用位置	香港樣板

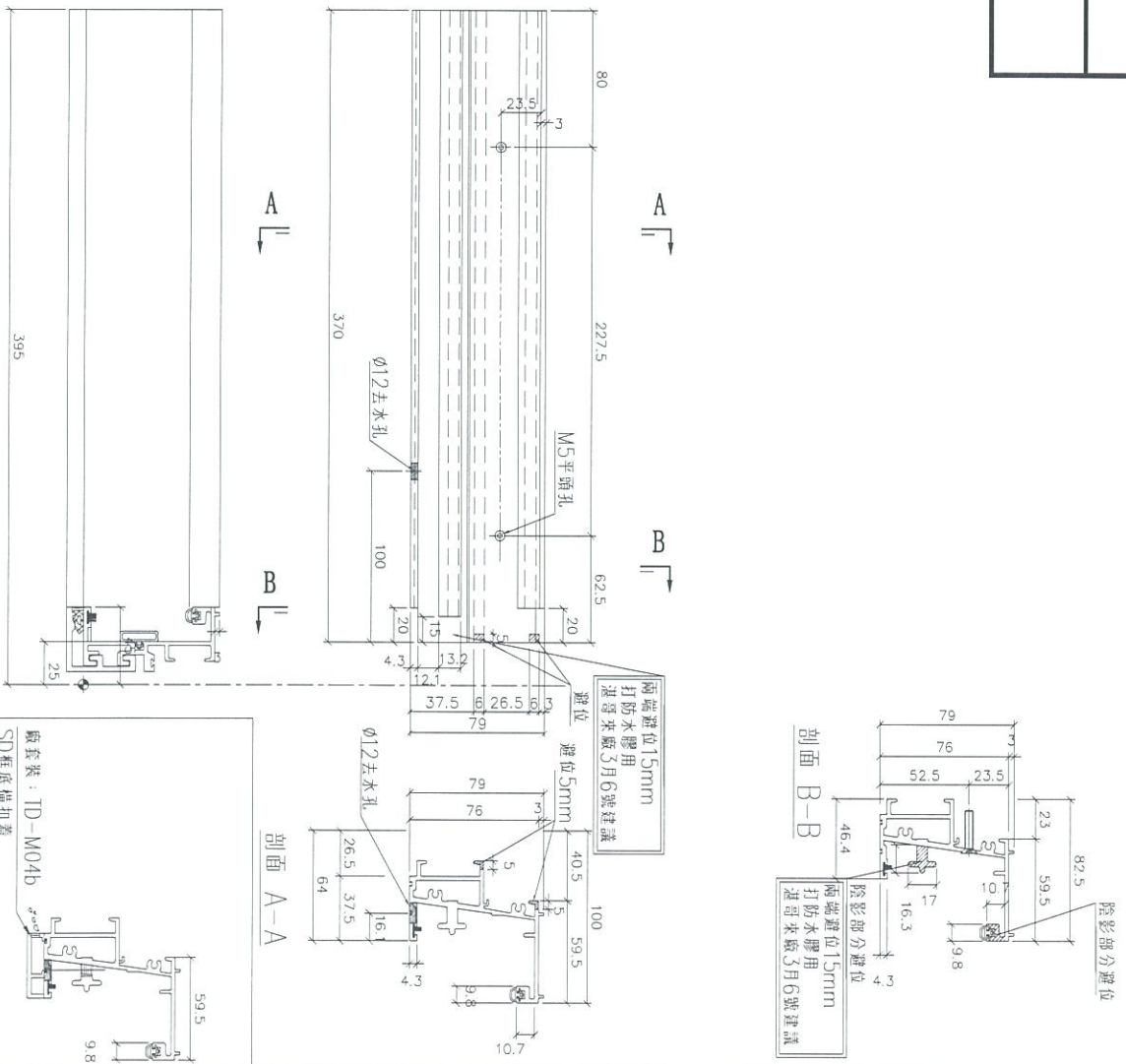

名稱	SD框底橫	制圖	邱紅	2019.09.10	修改	
材料	X85584	復核	謝永林	-	日期	
顏色	EC-DG-S332054	批准	Jason		圖號	TD-M04



美特鋁質有限公司
MIDI Aluminium Fabricator Ltd.

工程號 J-837 地盤 觀塘裕民坊

數量	使用位置
1	香港樣板

室外

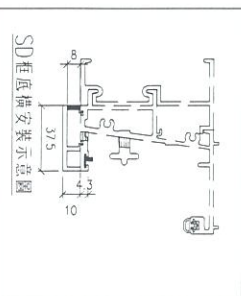
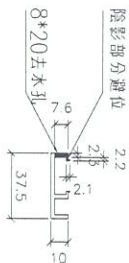
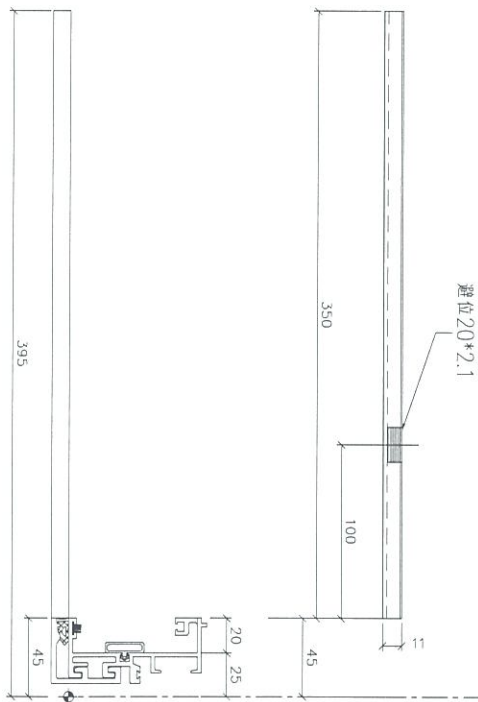

名稱	SD框底橫扣蓋	制圖	邱紅	2019.09.10	修改		
材料	X85622	復核	謝永林	-	日期		
顏色	EC-DG-S332054	批准	Jason		圖號	TD-M04b	

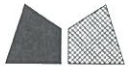

美特鋁質有限公司
MIDI Aluminium Fabricator Ltd.



工程號 | J-837 | 地盤 | 觀塘裕民坊

數量	使用位置
1	香港樣板

趟門防盜角

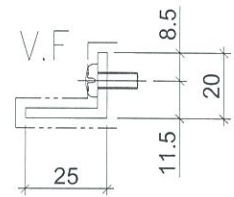
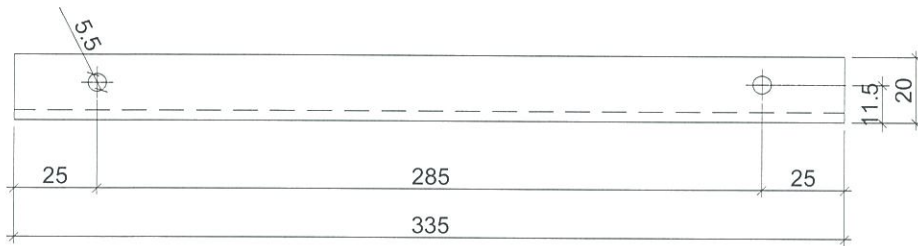

名稱	鋁角加工圖	制圖	邱紅	2019.09.10	修改			
材料	25*20*3鋁角	復核	謝永林	-	日期			
顏色	EC-DG-S332054	批准	Jason		圖號	SD-AL202a		

註明：請在工廠組裝好，在送往香港

趟門頂底橫比幕牆橫多出50MM

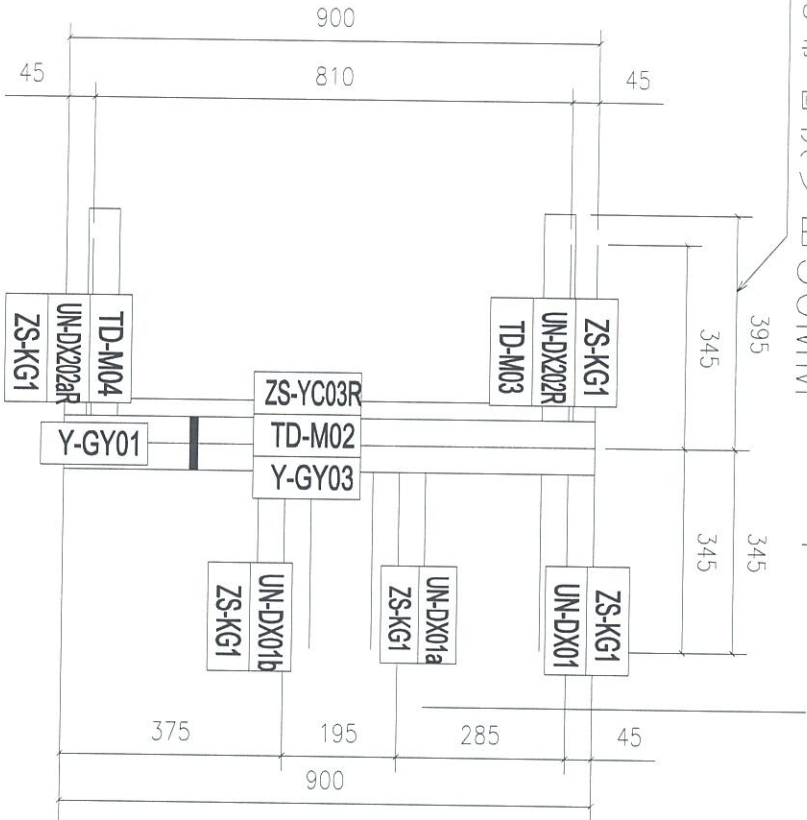
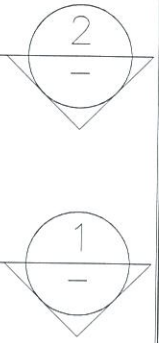

剖面：1-1

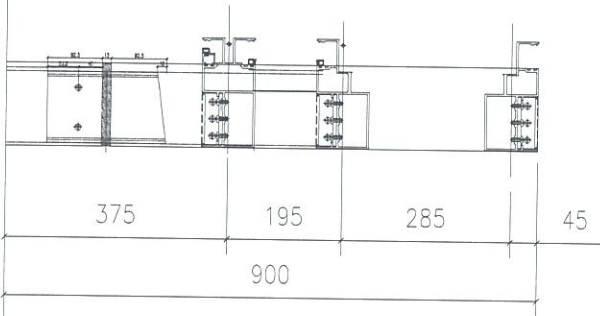

剖面：2-2

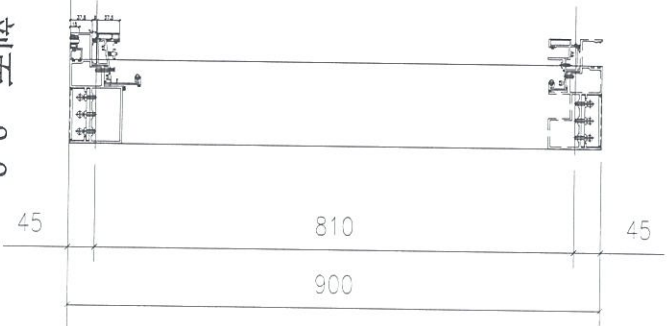

圖號：TT-YR01