



工程指示 / 要求簡箋(E.I.)

工程指示編號：EI / 10020 / 18

修改版次：-

工程編號：J - 837

工程名稱：觀塘裕民坊

工程項目：幕牆 鋁料 B.M.(窗玉及其餘配套鋁料)

收件人：Maggie

發件人：Eric Liu

日期：10/12/2018

要求提供 / 確認 事項：

- | | | |
|------------------------------------|-------------------------------------|-------------------------------|
| <input type="checkbox"/> 初步鋁料 B.M. | <input type="checkbox"/> 加工拆圖，然後生產 | <input type="checkbox"/> 尺寸表 |
| <input type="checkbox"/> 正式鋁料 B.M. | <input type="checkbox"/> 技術上資料 / 指示 | <input type="checkbox"/> 報價 |
| <input type="checkbox"/> 配件 B.M. | <input type="checkbox"/> 樣辦或貨品說明書 | <input type="checkbox"/> 分判合約 |
| <input type="checkbox"/> 其他：_____ | | |

內容：

請按 B.M. 訂購鋁料到廠作生產用 (窗玉 副框, 其餘配套料)

請留意: 1) 此 BM 按第 3 份大圖(EI9536C 及 EI9536D 修改)

2) 出貨次序跟 EI9816A, 分 3 批, 205 噸

3) 此 BM 先訂 MO1-4 數量,

4) #2 將會開新模, X85559 先訂樣板層用數量, 大貨會改為新模

謝謝!

請在 2019/ 1 / 15 前完成上列要求。

附：2 頁 B.M.+1 頁模圖

以上項目為:

- 原合約工程包 原合約工程加 / 減賬 新工程報價

原因：-

分發東莞各部門：

- () 生產技術總監 連附件 (/) 技術部 連附件 *亦指* () 生產部 連附件 () 機械設計部 連附件
 () 採購部 連附件 (/) 生產統籌部 連附件 *指*
 () 質檢部 連附件 () 會計部 連附件 () 報關組 連附件 () 其他 楊榮輝 連附件

分發香港各部門：

- () 行政部 連附件 () 會計部 連附件 () 統籌部 連附件 () 工程部地盤科文 連附件
 (/) 採購部 連附件 () QS 部 連附件 () 維修部 連附件 () 其他 _____ 連附件

傳遞編號：

HK 1883 / 18

發件人簽署：

項目經理簽署：

美特鋁質有限公司 MIDI Aluminium Fabricator Ltd.		工程號: J-837		計算:	陳俊賢	日期:	2018.11.28		送呈:	胡哥										
		地盤名稱: 觀塘裕民坊		核對:	謝永林	日期:	2018.12.07		副本:											
鋁型材B.M.表		項目類別: 框架式幕牆 (附加配料)		批准:		日期:			此BM依據第三版大圖計算											
BM編號:837-CW-M01-F-AP07		A/C Code:		有顏色鋁料(Kg):	169317.86	無顏色鋁料(Kg):	36598.44	V.F總(米 ²):	14713.50											
序號	修改標示	物料編號	鋁料名稱	顏色	合金狀態	長度	數量 (支)			重量(Kgs)		V.F.(米 ²)		備註	MO1分樣板層	MO1	MO2	MO3	MO4	MO5
						(mm)	實用	後備	總數	Kg/M	總重量	米 ² /米	Total_V.F.							
1		X85556	框橫料扣蓋	EC-DG-S332054 (3塗)	6063-T5	5800	720	10	730	0.359	1520.006	0.091	385.294	生窗下小梗用	40	155	148	148	148	131
2		X85559	生玉料	EC-DG-S332054 (3塗)	6063-T6	5600	155	8	163	1.516	1383.805	0.184	167.955	25mm玻璃用	155	155				
3		X85558	玻璃扣蓋	EC-DG-S332054 (3塗)	6063-T6	5600	5672	8	5680	0.825	26241.600	0.090	2862.720	生窗玉用	155	1200	1150	1150	1150	1030
3a		X85558	玻璃扣蓋	EC-DG-S332054 (3塗)	6063-T6	5700	9691	14	9705	0.825	45637.763	0.090	4978.665	生梗窗用	500	2000	1950	1950	1950	1855
3b		X85558	玻璃扣蓋	EC-DG-S332054 (3塗)	6063-T6	5400	1705	10	1715	0.825	7638.098	0.090	833.247	2580分格SD門企邊用	90	360	345	345	345	320
3c		X85558	玻璃扣蓋	EC-DG-S332054 (3塗)	6063-T6	5250	758	7	765	0.825	3311.481	0.090	361.253	570分格SD門企邊用	40	160	155	155	155	140
4		X85561	生梗企單玻	EC-DG-S332054 (3塗)	6063-T6	5600	2645	10	2655	1.746	25959.528	0.006	89.208	生窗死牆位用	150	550	535	535	535	500
4a		X85561	生梗企單玻	EC-DG-S332054 (3塗)	6063-T6	5800	275	5	280	1.746	2835.504	0.006	9.744	27/F企料用				280		
4b		X85561	生梗企單玻	EC-DG-S332054 (3塗)	6063-T6	5250	758	7	765	1.746	7012.373	0.006	24.098	SD門頂梗用	45	170	155	155	155	130
5		X85563	生梗企單玻扣蓋	EC-DG-S332054 (3塗)	6063-T5	5800	3678	12	3690	0.268	5735.736	0.064	1369.728	生窗死牆位用	200	750	740	740	740	720
6		X85562	生梗企雙玻	EC-DG-S332054 (3塗)	6063-T6	5400	2645	10	2655	1.469	21061.053	0.006	86.022	生窗下小梗用	140	550	532	532	532	509
7		X85564	生梗企雙玻扣蓋	EC-DG-S332054 (3塗)	6063-T5	5400	2645	10	2655	0.213	3053.781	0.045	645.165	生窗下小梗用	140	550	532	532	532	509
8		X85560	單玻插線	EC-DG-S332054 (3塗)	6063-T6	5800	1150	10	1160	0.375	2523.000	0.068	457.504	SD門用	70	240	235	235	235	215
8a		X85560	單玻插線	EC-DG-S332054 (3塗)	6063-T6	5800	430	10	440	0.375	957.000	0.068	173.536	27F用				440		
8b		X85560	單玻插線	EC-DG-S332054 (3塗)	6063-T6	5700	4821	14	4835	0.375	10334.813	0.068	1874.046	生梗窗死牆位用	250	990	970	970	970	935
9		X84991	30mm生窗欄河槽	EC-DG-S332054 (3塗)	6063-T5	5800	468	7	475	0.576	1586.880	0.057	157.035	生窗用	16	100	95	95	95	90
10		X85003	25mm轉角欄河槽	EC-DG-S332054 (3塗)	6063-T5	5800	2	0	2	0.874	10.138	0.088	1.021	轉角生窗用	2	2				
11	暫停	X85476	25mm欄河槽	EC-DG-S332054 (3塗)	6063-T5	5800	2	0	2	0.61	7.076	0.0576	0.668	25mm欄河槽	2	2				
12		X85598	拉巴	EC-DG-S332054 (3塗)	6063-T6	5000	1984	16	2000	0.139	1390.000	0.014	140.000	窗玉用	60	420	405	405	405	365
12a		X85598	拉巴	EC-DG-S332054 (3塗)	6063-T6	5000	1199	11	1210	0.139	840.950	0.014	84.700	窗玉墊配件用	40	260	245	245	245	215
13		榮陽PEOE10027	25*50*3鋁角	EC-DG-S332054 (3塗)	6063-T6	5800	79	3	82	0.583	277.275	0.025	11.890	欄河用鋁角	5	20	17	17	17	11
14		榮陽PEOE10026	50*50*4鋁角	MILL	6063-T6	5800	204	6	210	1.037	1263.066	0	0.000	窗玉組裝用	10	50	42	42	42	34
15		榮陽FA0000541	60*60*3鋁角	MILL	6063-T6	5800	60	5	65	0.948	357.396	0	0.000	27/F收口用				65		
16		X84589	Z字料	MILL	6063-T6	5800	935	15	950	0.192	1057.920	0	0.000	幕牆企向用	70	200	190	190	190	180
16a		X84589	Z字料	MILL	6063-T6	5800	375	10	385	0.192	428.736	0	0.000	幕牆橫向用	30	85	77	77	77	69
17		X85625	背板托角	MILL	6063-T5	5800	3234	11	3245	0.985	18538.685	0	0.000	背板用	200	670	650	650	650	625
17a		X85625	背板托角	MILL	6063-T5	5800	1003	7	1010	0.985	5770.130	0	0.000	SD背板用	60	220	205	205	205	175
17b		X85625	背板托角	MILL	6063-T5	5800	229	6	235	0.985	1342.555	0	0.000	27/F背板用				235		

分M01
內樣
板層
7F8F
用量
無用

註明: 分M0參考數據
M05暫不訂大料, 工程結尾在給數量

美特鋁質有限公司 MIDI Aluminium Fabricator Ltd.		工程號: J-837	計算: 陳俊賢	日期: 2018.11.28	送呈: 胡哥			分M01 內樣 板層 7F8F 用量 參考用	註明: 分M0參考數據 M05暫不訂大料, 工程結尾在給數量											
地盤名稱: 觀塘裕民坊		核對: 謝永林	日期: 2018.12.07	副本:																
鋁型材B.M.表		項目類別: 框架式幕牆 (附加配料)	批准:	日期:	此BM依據第三版大圖計算															
BM編號:837-CW-M01-F-AP07		A/C Code:	有顏色鋁料(Kg): 169317.86	無顏色鋁料(Kg): 36598.44	V.F總(米 ²):	14713.50														
序號	修改標示	物料編號	鋁料名稱	顏色	合金狀態	長度	數量 (支)			重量(Kgs)		V.F.(米 ²)		備注	MO1分 樣板層	MO1	MO2	MO3	MO4	MO5
						(mm)	實用	後備	總數	Kg/M	總重量	米 ² /米	Total_V.F.							
18		榮陽LH0081815	15*15*3鋁角	MILL	6063-T6	5550	3571	19	3590	0.236	4702.182	0	0.000	生梗窗死牆位背板用	300	740	720	720	720	690
18a		榮陽LH0081815	15*15*3鋁角	MILL	6063-T6	5300	758	12	770	0.236	963.116	0	0.000	SD梗死牆位背板用	60	170	155	155	155	135
18b		榮陽LH0081815	15*15*3鋁角	MILL	6063-T6	5800	506	9	515	0.236	704.932	0	0.000	27F背板用				515		
19		榮陽CA0000322	75*75*3鋁角削成 75*25*3鋁角	MILL	6063-T6	5800	60	5	65	1.195	450.515	0	0.000	用於節點1/6012				65		
20		榮陽ME0001962	32*32*3鋁角削成 30*30*3鋁角	MILL	6063-T6	5800	348	7	355	0.495	1019.205	0	0.000	橫外用鋁角	30	80	72	72	72	59
21								合計:	53058		205916.30		14713.498							
注明/請留意: 1. M01內7F8F樣板層用量參考分出量, 優先訂貨。 2. 依據EI:10007 樣板窗玉用10+10款鋁料(大貨會開新模取代, 只訂樣板層生玉料X85559用量155支5600mm!)																				

1240

J-837 框架式幕牆鋁料模圖



模號: X85556
 名稱: 框橫料扣蓋
 合金狀態: 6063-T5 ✓
 重量: 0.359 KG/M
 V.F.: 91.6 mm

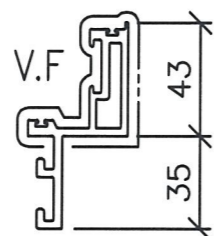

模號: X85559
 名稱: 生玉料
 合金狀態: 6063-T6 ✓
 重量: 1.516 KG/M
 V.F.: 184.8 mm
 (生窗玉待定, 大貨新開模取代)



模號: X85558
 名稱: 玻璃扣蓋
 合金狀態: 6063-T6 ✓
 重量: 0.825 KG/M
 V.F.: 90.28 mm

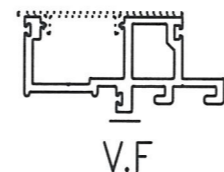

模號: X85561
 名稱: 生梗企單玻
 合金狀態: 6063-T6 ✓
 重量: 1.746 KG/M
 V.F.: 6.57 mm



模號: X85563
 名稱: 生梗企單玻扣蓋
 合金狀態: 6063-T5 ✓
 重量: 0.268 KG/M
 V.F.: 64.29 mm

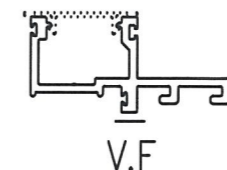

模號: X85562
 名稱: 生梗企雙玻
 合金狀態: 6063-T6 ✓
 重量: 1.469 KG/M
 V.F.: 6.57 mm



模號: X85564
 名稱: 生梗企雙玻扣蓋
 合金狀態: 6063-T5 ✓
 重量: 0.213 KG/M
 V.F.: 45.29 mm



模號: X85560
 名稱: 單玻插線
 合金狀態: 6063-T6 ✓
 重量: 0.375 KG/M
 V.F.: 68.62 mm



模號: X84991
 名稱: 30mm生窗欄河槽
 合金狀態: 6063-T5
 重量: 0.576 KG/M
 V.F.: 56 mm



模號: X85003
 名稱: 25mm轉角欄河槽
 合金狀態: 6063-T5
 重量: 0.874 KG/M
 V.F.: 88 mm



模號: X85476
 名稱: 25mm欄河槽
 合金狀態: 6063-T6
 重量: 0.61 KG/M
 V.F.: 57.6 mm



模號: X85598
 名稱: 拉巴
 合金狀態: 6061-T6 ✓
 重量: 0.139 KG/M
 V.F.: 14.84 mm

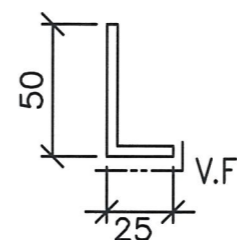

模號: 榮陽PE0E10027
 名稱: 25*50*3鋁角
 合金狀態: 6063-T6
 重量: 0.583 KG/M
 V.F.: 25 mm
 (欄河用鋁角)

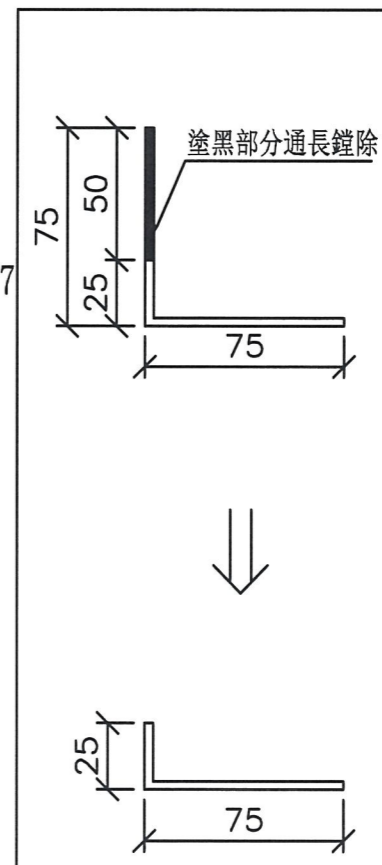

模號: 榮陽CA0000322
 名稱: 75*25*3鋁角
 合金狀態: 6063-T6
 重量: 1.195 KG/M
 V.F.: 0 mm
 (27F收口 用於節點1/6012)

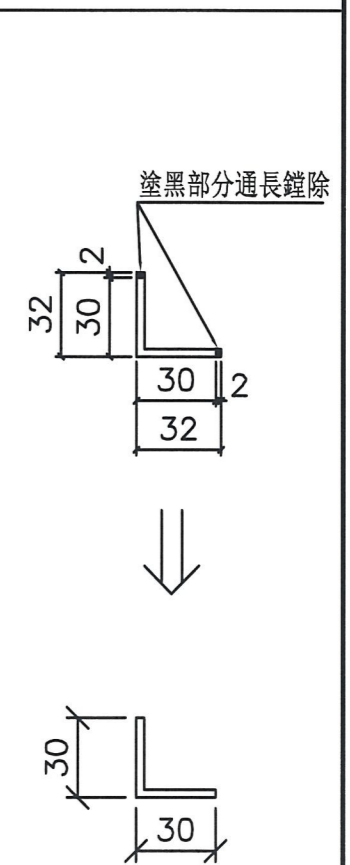

模號: ME0001962
 名稱: 30*30*3鋁角
 合金狀態: 6063-T6
 重量: 0.495 KG/M
 V.F.: 0 mm
 (橫外用鋁角)

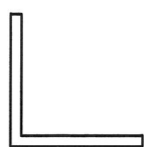

模號: 榮陽PE0E10026
 名稱: 50*50*4鋁角
 合金狀態: 6063-T6
 重量: 1.037 KG/M
 V.F.: 0 mm
 (窗玉組裝用)

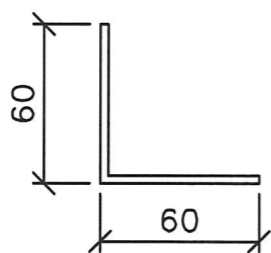

模號: 榮陽FA0000541
 名稱: 60*60*3鋁角
 合金狀態: 6063-T6
 重量: 0.948 KG/M
 V.F.: 0 mm
 (27/F頂部收口位用)



模號: X84589
 名稱: Z字料
 合金狀態: 6063-T6 ✓
 重量: 0.192 KG/M
 V.F.: 0 mm

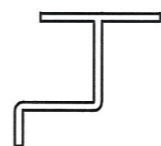

模號: X85625
 名稱: 背板托角
 合金狀態: 6063-T5 ✓
 重量: 0.985 KG/M
 V.F.: 0 mm



模號: LH0081815
 名稱: 15*15*3鋁角
 合金狀態: 6063-T6
 重量: 0.236 KG/M
 V.F.: 0 mm