



工程指示 / 要求簡箋(E.I.)

工程指示編號：EI / 10020 / 18

修改版次：B

工程編號：J - 837

工程名稱：觀塘裕民坊

工程項目：幕牆 鋁料 B.M.(窗玉及其餘配套鋁料)

收件人：Maggie

發件人：Eric Liu

日期：13/12/2018

要求提供 / 確認 事項：

- () 初步鋁料 B.M. () 加工拆圖，然後生產 () 尺寸表
- () 正式鋁料 B.M. () 技術上資料 / 指示 () 報價
- () 配件 B.M. () 樣辦或貨品說明書 () 分判合約
- () 其他：_____

內容：

請按 B.M.訂購鋁料到廠作生產用

請留意：

1) B 版修改#18,18a,18b 鋁料編號，因舊有編號榮陽已沒有模，現改用 A1000020 款鋁角
謝謝！

請在 ~~2018~~ -2019-1-15 前完成上列要求。

已做 15x15x3.

附：2 頁 B.M.+1 頁模圖 +1頁

以上項目為：

- 原合約工程包 原合約工程加 / 減賬 新工程報價

原因：-

分發東莞各部門：

- ()生產技術總監 連附件 ()技術部 連附件 *永林* ()生產部 連附件 ()機械設計部 連附件
- ()採購部 連附件 ()生產統籌部 連附件 *楊*
- ()質檢部 連附件 ()會計部 連附件 ()報關組 連附件 ()其他 楊榮輝 連附件

分發香港各部門：

- ()行政部 連附件 ()會計部 連附件 ()統籌部 連附件 ()工程部地盤科文 連附件
- ()採購部 連附件 ()QS 部 連附件 ()維修部 連附件 ()其他 _____ 連附件

傳遞編號：

HK 192 /18

發件人簽署：

項目經理簽署：

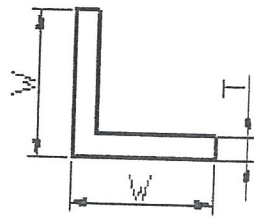

等边角

编号	W	T	单重(Kg/m)
PA001007A	12	1	0.062
PEOE10001	12	1.6	0.097
GM0000003	12	3	0.171
A10000010	12.7	1.58	0.102
A10000019	12.7	3.18	0.191
PEOE10029	15	1.6	0.123
A10000020	15.88	3.18	0.246
LH0082045	18	2	0.184
MH0001730	19	1.9	0.173
PV0000578	19.05	0.89	0.09
A10000022	19.05	1.59	0.157
A10000023	19.05	3.18	0.3
PEOE10003	20	1.6	0.167
PEOE10021	20	3	0.301
PEOE10006	25	1.6	0.21
PEOE10013	25	3	0.382
LH0081763	25	5	0.609
A10000026	25.4	1.59	0.212
A10000007	25.4	3.18	0.41
A10000027	25.4	4.76	0.607
LH0080043	30	0.9	0.144
ME0002275	30	1.6	0.253
MH0001026	30	2	0.314
A10000029	31.75	3.18	0.519
A10000030	31.75	4.77	0.758
EE1000001	32	1.6	0.27
ME0001962	32	3	0.495
LH0079601	32	4	0.65
ME0000572	35	1.6	0.297
LH0080096	35	5	0.881
A10000033	38.1	1.59	0.321
PV0000198	38.1	3.18	0.629
A10000034	38.1	4.76	0.922
A10000035	38.1	6.35	1.225
FA0000916	40	1.5	0.319
PEOE10009	40	1.6	0.34
PEOE10015	40	3	0.626
UP0000044	40	4	0.824
PEOE10017	40	6	1.203

全價收買

J-837 框架式幕牆鋁料模圖



模號: X85556
名稱: 框橫料扣蓋
合金狀態: 6063-T5
重量: 0.359 KG/M
V.F.: 91.6 mm

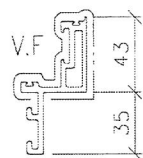

模號: X85559
名稱: 生玉料
合金狀態: 6063-T6
重量: 1.516 KG/M
V.F.: 184.8 mm

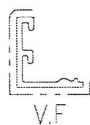

模號: X85558
名稱: 玻璃扣蓋
合金狀態: 6063-T6
重量: 0.825 KG/M
V.F.: 90.28 mm

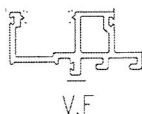

模號: X85561
名稱: 生梗企單玻
合金狀態: 6063-T6
重量: 1.746 KG/M
V.F.: 6.57 mm



模號: X85562
名稱: 生梗企單玻扣蓋
合金狀態: 6063-T5
重量: 0.268 KG/M
V.F.: 64.29 mm

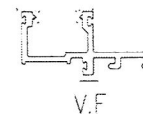

模號: X85562
名稱: 生梗企雙玻
合金狀態: 6063-T6
重量: 1.469 KG/M
V.F.: 6.57 mm



模號: X85564
名稱: 生梗企雙玻扣蓋
合金狀態: 6063-T5
重量: 0.213 KG/M
V.F.: 45.29 mm

(生窗玉待定, 大貨新開模取代)



模號: X85560
名稱: 單玻插線
合金狀態: 6063-T6
重量: 0.375 KG/M
V.F.: 68.62 mm

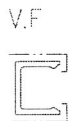

模號: X85476
名稱: 30mm欄河槽
合金狀態: 6063-T6
重量: 0.61 KG/M
V.F.: 57.6 mm



模號: X85003
名稱: 25mm轉角欄河槽
合金狀態: 6063-T5
重量: 0.874 KG/M
V.F.: 88 mm



模號: X84991
名稱: 25mm欄河槽
合金狀態: 6063-T5
重量: 0.576 KG/M
V.F.: 56 mm



模號: X85598
名稱: 拉巴
合金狀態: 6061-T6
重量: 0.139 KG/M
V.F.: 14.84 mm

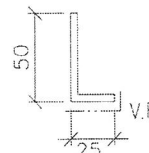

模號: 榮陽PE0E10027
名稱: 25*50*3鋁角
合金狀態: 6063-T6
重量: 0.583 KG/M
V.F.: 25 mm
(欄河用鋁角)



模號: 榮陽PE0E10026
名稱: 50*50*4鋁角
合金狀態: 6063-T6
重量: 1.037 KG/M
V.F.: 0 mm
(窗玉組裝用)

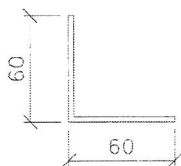

模號: 榮陽FA0000541
名稱: 60*60*3鋁角
合金狀態: 6063-T6
重量: 0.948 KG/M
V.F.: 0 mm
(27/F頂部收口位用)



模號: X84589
名稱: Z字料
合金狀態: 6063-T6
重量: 0.192 KG/M
V.F.: 0 mm

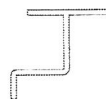

模號: X85625
名稱: 背板托角
合金狀態: 6063-T5
重量: 0.985 KG/M
V.F.: 0 mm



模號: LH0081815
名稱: 15*15*3鋁角
合金狀態: 6063-T6
重量: 0.236 KG/M
V.F.: 0 mm

15-88x15-88x3-18鋁角

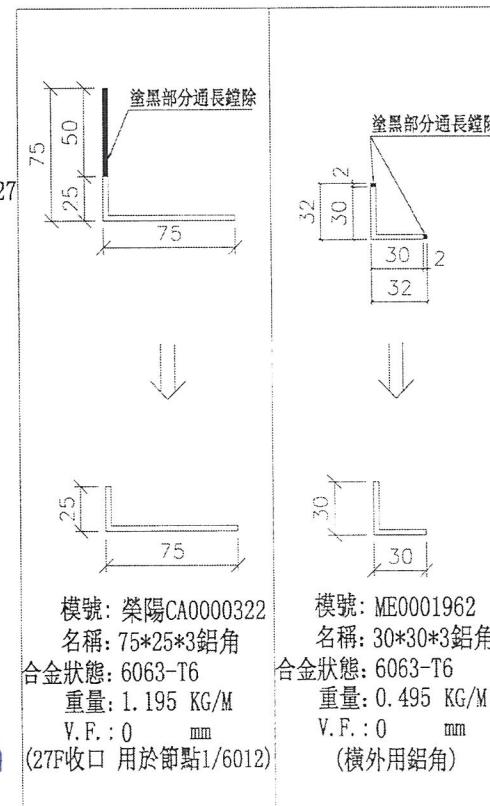

		美特鋁質有限公司 MIDI Aluminium Fabricator Ltd.	工程號: J-837	計算: 陳俊賢	日期: 2018.11.28	送呈: 胡哥														
			地盤名稱: 觀塘裕民坊	核對: 謝永林	日期: 2018.12.07	副本:														
鋁型材B.M.表		項目類別: 框架式幕牆 (附加配料)		批准:	日期:	此BM依據第三版大圖計算														
BM編號:837-CW-M01-F-AP07		A/C Code:	原EI10020 A版 2018.12.11	有顏色鋁料(Kg):	169411.13	無顏色鋁料(Kg):	36598.44	V.F總(米 ²):		14716.23										
序號	修改標示	物料編號	鋁料名稱	顏色	合金狀態	長度 (mm)	數量 (支)			重量(Kgs)		V.F.(米 ²)		備注	MO1分 樣板層	MO1	MO2	MO3	MO4	MO5
							實用	後備	總數	Kg/M	總重量	米 ² /米	Total_V.F.							
1		X85556	框橫料扣蓋	EC-DG-S332054 (3塗)	6063-T5	5800	720	10	730	0.359	1520.006	0.091	385.294	生窗下小梗用	40	155	148	148	148	131
2		X85559	生玉料	EC-DG-S332054 (3塗)	6063-T6	5600	155	8	163	1.516	1383.805	0.184	167.955	25mm玻璃用	155	1200	1150	1150	1150	-4487
3		X85558	玻璃扣蓋	EC-DG-S332054 (3塗)	6063-T6	5600	5672	8	5680	0.825	26241.600	0.090	2862.720	生窗玉用	155	1200	1150	1150	1150	1030
3a		X85558	玻璃扣蓋	EC-DG-S332054 (3塗)	6063-T6	5700	9691	14	9705	0.825	45637.763	0.090	4978.665	生梗窗用	500	2000	1950	1950	1950	1855
3b		X85558	玻璃扣蓋	EC-DG-S332054 (3塗)	6063-T6	5400	1705	10	1715	0.825	7638.098	0.090	833.247	2580分格SD門企邊用	90	360	345	345	345	320
3c		X85558	玻璃扣蓋	EC-DG-S332054 (3塗)	6063-T6	5250	758	7	765	0.825	3311.481	0.090	361.253	570分格SD門企邊用	40	160	155	155	155	140
4		X85561	生梗企單玻	EC-DG-S332054 (3塗)	6063-T6	5600	2645	10	2655	1.746	25959.528	0.006	89.208	生窗死牆位用	150	550	535	535	535	500
4a		X85561	生梗企單玻	EC-DG-S332054 (3塗)	6063-T6	5800	275	5	280	1.746	2835.504	0.006	9.744	27/F企料用				280		
4b		X85561	生梗企單玻	EC-DG-S332054 (3塗)	6063-T6	5250	758	7	765	1.746	7012.373	0.006	24.098	SD門頂梗用	45	170	155	155	155	130
5		X85563	生梗企單玻扣蓋	EC-DG-S332054 (3塗)	6063-T5	5800	3678	12	3690	0.268	5735.736	0.064	1369.728	生窗死牆位用	200	750	740	740	740	720
6		X85562	生梗企雙玻	EC-DG-S332054 (3塗)	6063-T6	5400	2645	10	2655	1.469	21061.053	0.006	86.022	生窗下小梗用	140	550	532	532	532	509
7		X85564	生梗企雙玻扣蓋	EC-DG-S332054 (3塗)	6063-T5	5400	2645	10	2655	0.213	3053.781	0.045	645.165	生窗下小梗用	140	550	532	532	532	509
8		X85560	單玻插線	EC-DG-S332054 (3塗)	6063-T6	5800	1150	10	1160	0.375	2523.000	0.068	457.504	SD門用	70	240	235	235	235	215
8a		X85560	單玻插線	EC-DG-S332054 (3塗)	6063-T6	5800	430	10	440	0.375	957.000	0.068	173.536	27F用				440		
8b		X85560	單玻插線	EC-DG-S332054 (3塗)	6063-T6	5700	4821	14	4835	0.375	10334.813	0.068	1874.046	生梗窗死牆位用	250	990	970	970	970	935
9	A修改編號	X85476	30mm欄河槽	EC-DG-S332054 (3塗)	6063-T6	5800	468	7	475	0.61	1680.550	0.058	159.790	生窗玉用	16	100	95	95	95	90
10		X85003	25mm轉角欄河槽	EC-DG-S332054 (3塗)	6063-T5	5800	2	0	2	0.874	10.138	0.088	1.021	轉角生窗用	2	2				
11	A修改編號	X84991	25mm欄河槽	EC-DG-S332054 (3塗)	6063-T5	5800	2	0	2	0.576	6.682	0.056	0.650	25mm欄河槽	2	2				
12		X85598	拉巴	EC-DG-S332054 (3塗)	6063-T6	5000	1984	16	2000	0.139	1390.000	0.014	140.000	窗玉用	60	420	405	405	405	365
12a		X85598	拉巴	EC-DG-S332054 (3塗)	6063-T6	5000	1199	11	1210	0.139	840.950	0.014	84.700	窗玉墊配件用	40	260	245	245	245	215
13		榮陽PEOE10027	25*50*3鋁角	EC-DG-S332054 (3塗)	6063-T6	5800	79	3	82	0.583	277.275	0.025	11.890	欄河用鋁角	5	20	17	17	17	11
14		榮陽PEOE10026	50*50*4鋁角	MILL	6063-T6	5800	204	6	210	1.037	1263.066	0	0.000	窗玉組裝用	10	50	42	42	42	34
15		榮陽FA0000541	60*60*3鋁角	MILL	6063-T6	5800	60	5	65	0.948	357.396	0	0.000	27/F收口用				65		
16		X84589	Z字料	MILL	6063-T6	5800	935	15	950	0.192	1057.920	0	0.000	幕牆企向用	70	200	190	190	190	180
16a		X84589	Z字料	MILL	6063-T6	5800	375	10	385	0.192	428.736	0	0.000	幕牆橫向用	30	85	77	77	77	69
17		X85625	背板托角	MILL	6063-T5	5800	3234	11	3245	0.985	18538.685	0	0.000	背板用	200	670	650	650	650	625
17a		X85625	背板托角	MILL	6063-T5	5800	1003	7	1010	0.985	5770.130	0	0.000	SD背板用	60	220	205	205	205	175
17b		X85625	背板托角	MILL	6063-T5	5800	229	6	235	0.985	1342.555	0	0.000	27/F背板用				235		

分M01
內樣
板層
7F8F
用量

註明: 分M0參考數據
M05暫不訂大料, 工程結尾在給數量

		美特鋁質有限公司 MIDI Aluminium Fabricator Ltd.	工程號: J-837	計算: 陳俊賢	日期: 2018.11.28	送呈: 胡哥									分M01 內樣 板層 7F8F 用量	註明: 分M0參考數據 M05暫不訂大料, 工程結尾在給數量				
			地盤名稱: 觀塘裕民坊	核對: 謝永林	日期: 2018.12.07	副本:														
鋁型材B.M.表		項目類別: 框架式幕牆 (附加配料)		批准:	日期:	此BM依據第三版大圖計算														
BM編號:837-CW-M01-F-AP07		A/C Code:	原EI10020 A版 2018.12.11	有顏色鋁料(Kg): 169411.13	無顏色鋁料(Kg): 36598.44	V.F總(米 ²): 14716.23														
序號	修改標示	物料編號	鋁料名稱	顏色	合金狀態	長度	數量 (支)			重量(Kgs)		V.F.(米 ²)		備注	MO1分 樣板層	MO1	MO2	MO3	MO4	MO5
						(mm)	實用	後備	總數	Kg/M	總重量	米 ² /米	Total_V.F.							
18	B修改編號	榮陽A10000020	15*15*3鋁角	MILL	6063-T6	5550	3571	19	3590	0.236	4702.182	0	0.000	生梗窗死牆位背板用	300	740	720	720	720	690
18a	B修改編號	榮陽A10000020	15*15*3鋁角	MILL	6063-T6	5300	758	12	770	0.236	963.116	0	0.000	SD梗死牆位背板用	60	170	155	155	155	135
18b	B修改編號	榮陽A10000020	15*15*3鋁角	MILL	6063-T6	5800	506	9	515	0.236	704.932	0	0.000	27F背板用				515		
19		榮陽CA0000322	75*75*3鋁角削成 75*25*3鋁角	MILL	6063-T6	5800	60	5	65	1.195	450.515	0	0.000	用於節點1/6012				65		
20		榮陽ME0001962	32*32*3鋁角削成 30*30*3鋁角	MILL	6063-T6	5800	348	7	355	0.495	1019.205	0	0.000	橫外用鋁角	30	80	72	72	72	59
21								合計:	53058		206009.57		14716.235							
注明/請留意: 1. M01內7F8F樣板層用量參考分出量, 優先訂貨。 2. 依據EI:10007 樣板窗玉用10+10款鋁料(大貨會開新模取代, 只訂樣板層生玉料X85559用量155支5600mm!)																				