



工程指示 / 要求簡箋(E.I.)

工程指示編號：EI / 10019 / 19

修改版次：G

工程編號：J - 837

工程名稱：觀塘裕民坊

工程項目：幕牆 趟門及 FD 門鋁料 B.M.

收件人：Maggie

發件人：Eric Liu

日期：19/07/2019

要求提供 / 確認 事項：

- | | | |
|------------------------------------|-------------------------------------|-------------------------------|
| <input type="checkbox"/> 初步鋁料 B.M. | <input type="checkbox"/> 加工拆圖，然後生產 | <input type="checkbox"/> 尺寸表 |
| <input type="checkbox"/> 正式鋁料 B.M. | <input type="checkbox"/> 技術上資料 / 指示 | <input type="checkbox"/> 報價 |
| <input type="checkbox"/> 配件 B.M. | <input type="checkbox"/> 樣辦或貨品說明書 | <input type="checkbox"/> 分判合約 |
| <input type="checkbox"/> 其他：_____ | | |

內容：

請按 B.M.訂購趟門用鋁料送廠

請留意：此版按 EI0282(幕牆 第 4 份完整大圖)計算

G 版: 1) 增加#41 數量，因 T5N，FD 門碰 APEX CLADDING，改用加長款門框 (X85653)
大貨加工圖已改，現加訂鋁料 請查是預存 MILL 料器有請送出 MILL 料量

謝謝！

請在 2019/ 8 / 10 前完成上列要求。

附：3 頁 B.M.+2 頁模圖，1 頁

以上項目為：

- 原合約工程包 原合約工程加 / 減賬 新工程報價

分發東莞各部門：

- () 生產技術總監 連附件 (✓) 技術部 連附件 () 生產部 連附件 () 機械設計部 連附件
 () 採購部 連附件 (✓) 生產統籌部 連附件
 () 質檢部 連附件 () 會計部 連附件 () 報關組 連附件 () 其他 楊榮輝 連附件

分發香港各部門：

- () 行政部 連附件 () 會計部 連附件 () 統籌部 連附件 () 工程部地盤科文 連附件
 (✓) 採購部 連附件 () QS 部 連附件 () 維修部 連附件 () 其他 _____ 連附件

傳遞編號：

HK 1666 / 19

發件人簽署：

項目經理簽署：

		美特鋁質有限公司 MIDI Aluminium Fabricator Ltd.		工程號: J-837		計算: 謝永林/陳俊賢		日期: 2018.12.10		送呈: 胡哥		分M01 內樣 板層 8F用 量		註明: 分M0參考數據 M05暫不訂大料, 工程結尾 在給數量						
		地盤名稱: 觀塘裕民坊		核對:		日期:		副本:												
鋁型材B.M.表		項目類別: 框架式幕牆 (SD門 FD門)		批准:		日期:		此BM依據轉版EI0282 大圖計算												
BM編號:		A/C Code:		EI10019G(2019.7.18)		有顏色鋁料(Kg): 295001.50		無顏色鋁料(Kg): 14211.01		V.F總(米²): 34485.66										
序號	修改標示	物料編號	鋁料名稱	顏色	合金狀態	長度	數量 (支)			重量(Kgs)		V.F.(米²)		備註	MO1分 樣板層	MO1	MO2	MO3	MO4	MO5
						(mm)	實用	後備	總數	Kg/M	總重量	米²/米	Total_V.F.							
1	A增加數量	X85579	SD中柱底座	MILL	6063-T6	4600	1780	7	1787	1.123	9231.285	0	0.000	SD邊生窗企柱用	55	360	345	345	345	392
2	B取消	X85580	SD中柱勾企	EC-DG-S332054 (3塗)	6063-T6	5400	1723	7	1730	1.452	13564.584	0.222	2073.924		55	360	345	345	345	335
3		X85586	SD中柱扣蓋 (155)	EC-DG-S332054 (3塗)	6063-T6	5250	1723	7	1730	3.572	32442.690	0.433	3932.723	趟門中企室內蓋	55	360	345	345	345	335
4		X85603	中企扣蓋 (25)	EC-DG-S332054 (3塗)	6063-T6	4600	1723	7	1730	0.555	4416.690	0.173	1376.734	趟門邊生窗用	55	360	345	345	345	335
5		X85571	SD梗框企收邊	EC-DG-S332054 (3塗)	6063-T5	5400	1723	7	1730	1.59	14853.780	0.199	1859.058		55	360	345	345	345	335
6		X85604	SD框牆邊企	EC-DG-S332054 (3塗)	6063-T6	5400	1723	7	1730	1.96	18310.320	0.3	2802.600		55	360	345	345	345	335
7		X85581	SD框頂橫	EC-DG-S332054 (3塗)	6063-T6	4250	693		693	2.195	6464.824	0.325	957.206	一開二,2100以下用	25	145	140	140	140	128
7a		X85581	SD框頂橫	EC-DG-S332054 (3塗)	6063-T6	4800	678	2	680	2.195	7164.480	0.325	1060.800	一開二,2100~2500用	24	145	140	140	140	115
7b		X85581	SD框頂橫	EC-DG-S332054 (3塗)	6063-T6	5800	352	7	359	2.195	4570.429	0.325	676.715	一開二,2500以上用	14	80	72	72	72	63
8		X85584	SD框底橫	EC-DG-S332054 (3塗)	6063-T6	4250	693		693	2.464	7257.096	0.277	815.834	一開二,2100以下用	25	145	140	140	140	128
8a		X85584	SD框底橫	EC-DG-S332054 (3塗)	6063-T6	4800	678	2	680	2.464	8042.496	0.277	904.128	一開二,2100~2500用	25	145	140	140	140	115
8b		X85584	SD框底橫	EC-DG-S332054 (3塗)	6063-T6	5800	352	7	359	2.464	5130.541	0.277	576.769	一開二,2500以上用	13	80	72	72	72	63
9		X85622	SD框底橫扣蓋	EC-DG-S332054 (3塗)	6063-T6	4250	693		693	0.392	1154.538	0.058	170.825	一開二,2100以下用	25	145	140	140	140	128
9a		X85622	SD框底橫扣蓋	EC-DG-S332054 (3塗)	6063-T6	4800	678	2	680	0.392	1279.488	0.058	189.312	一開二,2100~2500用	25	145	140	140	140	115
9b		X85622	SD框底橫扣蓋	EC-DG-S332054 (3塗)	6063-T6	5800	352	12	364	0.392	827.590	0.058	122.450	一開二,2500以上用	15	80	72	72	72	68
10		X85623	SD框底橫附加料	EC-DG-S332054 (3塗)	6063-T6	5700	872	8	880	1.188	5959.008	0.027	135.432		30	185	175	175	175	170
11		X85624	SD框頂橫附加料	EC-DG-S332054 (3塗)	6063-T6	5700	872	8	880	1.09	5467.440	0.02	100.320		30	185	175	175	175	170
12		X85621	SD玉橫玻璃線	EC-DG-S332054 (3塗)	6063-T6	5100	1744	16	1760	0.22	1974.720	0.033	296.208		55	370	350	350	350	340
13		X85585	SD玉頂橫	EC-DG-S332054 (3塗)	6063-T6	5700	872	8	880	1.986	9961.776	0.144	722.304		30	185	175	175	175	170
14		X85583	SD玉底橫	EC-DG-S332054 (3塗)	6063-T6	5700	872	8	880	2.114	10603.824	0.144	722.304		30	185	175	175	175	170
15		X85582	SD勾企料	EC-DG-S332054 (3塗)	6063-T6	5150	1723	7	1730	3.022	26924.509	0.363	3234.149		60	370	345	345	345	325
16		X85608	SD光企	EC-DG-S332054 (3塗)	6063-T6	5150	1723	7	1730	3.56	31717.820	0.516	4597.302		60	370	345	345	345	325
17		X85574	SD梗框底橫	EC-DG-S332054 (3塗)	6063-T6	5200	580	10	590	1.36	4172.480	0.081	248.508		20	130	120	120	120	100
18		X85572	SD平台橫料	EC-DG-S332054 (3塗)	6063-T6	5000	580	10	590	1.053	3106.350	0.171	504.450		20	130	120	120	120	100
19		X85578	SD平台橫扣蓋	EC-DG-S332054 (3塗)	6063-T5	5000	580	10	590	0.166	489.700	0.041	120.950		20	130	120	120	120	100

美特鋁質有限公司 MIDI Aluminium Fabricator Ltd.		工程號: J-837	計算: 謝永林/陳俊賢	日期: 2018.12.10	送呈: 胡哥															
		地盤名稱: 觀塘裕民坊	核對:	日期:	副本:															
鋁型材B.M.表		項目類別: 框架式幕牆 (SD門 FD門)	批准:	日期:	此BM依據轉版EI0282 大圖計算															
BM編號:		A/C Code: EI10019G(2019.7.18)	有顏色鋁料(Kg): 295001.50	無顏色鋁料(Kg): 14211.01	V.F總(米 ²): 34485.66															
序號	修改標示	物料編號	鋁料名稱	顏色	合金狀態	長度 (mm)	數量 (支)			重量(Kgs)		V.F.(米 ²)		備註	MO1分 樣板層	MO1	MO2	MO3	MO4	MO5
							實用	後備	總數	Kg/M	總重量	米 ² /米	Total_V.F.							
20		X85627	SD梗企扣料	EC-DG-S332054 (3塗)	6063-T6	5150	3446	14	3460	1.709	30452.671	0.086	1532.434	原舊模號: X85577	110	720	695	695	695	655
21		X85626	SD梗企扣角線	EC-DG-S332054 (3塗)	6063-T6	5150	3446	14	3460	0.423	7537.437	0.026	463.294	原舊模號: X85576	110	720	695	695	695	655
22	F取消(改用#50)	ME0000018	28*20*3鋁角(削料)	EC-DG-S332054 (3塗)	6063-T6	5800	0	0	0	0.397	0.000	0.076	0.000	SD頂每門/3個, 100長	60	300	285	285	285	-1155
23	E數量減少	X846010	FD門框頂	EC-DG-S332054 (3塗)	6063-T6	5200	67	0	67	2.1	731.640	0.302	105.217		4	20	17	17	13	0
24		X846010	FD門框頂	EC-DG-S332054 (3塗)	6063-T6	5200	1	1	2	1.028	10.691	0.163	1.695		2	2	0	0	0	0
25	E數量增加	X846670	FD門框底	EC-DG-S332054 (3塗)	6063-T6	5200	186	5	191	1.925	1911.910	0.247	245.320	頂橫/底橫共用	5	40	38	38	38	37
26	D數量增加	X846130	FD框企料	EC-DG-S332054 (3塗)	6063-T5	5500	417	8	425	1.577	3686.238	0.179	418.413		20	93	85	85	85	77
27	D數量增加	X846580	FD門玉料	EC-DG-S332054 (3塗)	6063-T6	5400	694	11	705	1.466	5581.062	0.22	837.540		30	146	141	141	141	136
28	E減少數量	X846550	FD門玻璃線	EC-DG-S332054 (3塗)	6063-T6	5100	374	0	374	0.247	471.128	0.037	70.574	與樣板層代用不同	30	146	141	87		0
29	D數量增加	X845351	FD門拉巴	EC-DG-S332054 (3塗)	6063-T6	5200	286	9	295	0.128	196.352	0.025	38.350		12	65	59	59	59	53
30	D數量增加	PE0E10026	50*50*4鋁角	MILL	6063-T6	5800	17	2	19	1.037	114.277	0	0.000	FD門玉組裝用	3	19	0	0	0	0
31	E數量增加	ME0001961	50*50*3鋁角	MILL	6063-T6	5800	22	2	24	0.788	109.690	0	0.000	FD門玉組裝用	3	24	0	0	0	0
32	D數量增加	PE0E10013	25*25*3鋁角	MILL	6063-T6	5400	456	14	470	0.381	966.978	0	0.000	FD門企收鋁板用	15	102	94	94	94	86
33		PE0E10013	25*25*3鋁角	MILL	6063-T6	5800	49	2	51	0.381	112.700	0	0.000	SD平台橫料鋁用角	10	51	0	0	0	0
34	E數量增加	BE0000706	50*50*5鋁角	MILL	6063-T6	5800	238	3	241	1.287	1798.969	0	0.000	SD門玉組裝用	22	241	0	0	0	0
35		PZY0023SS	35*3鋁巴	MILL	6063-T6	5800	872	8	880	0.284	1449.536	0	0.000	SD門玉框橫頂墊巴	35	200	175	175	175	155
36		X84589	Z字料	MILL	6063-T6	5800	265	10	275	0.194	309.430	0	0.000	SD門頂室內橫用, 50長	50	275	0	0	0	0
37		X84589	Z字料	MILL	6063-T6	5800	103	2	105	0.194	118.146	0	0.000	SD門橫平台用, 50長	18	105	0	0	0	0
38		X85577	SD梗企扣料	EC-DG-S332054 (3塗)	6063-T6	5150	110	14	124	1.709	1091.367	0.086	54.920	MOCK UP用	18	124	0	0	0	0
39		X85576	SD梗企扣角線	EC-DG-S332054 (3塗)	6063-T6	5150	110	14	124	0.423	270.128	0.026	16.604	MOCK UP用	18	124	0	0	0	0
40	B新增	X85652	SD中柱勾企	EC-DG-S332054 (3塗)	6063-T6	5400	1723	7	1730	1.452	13564.584	0.222	2073.924	取代X85580用	18	1730	0	0	0	0
41	G增加數量	X85653	FD門框企料	EC-DG-S332054 (3塗)	6063-T6	5500	62	8	70	2.216	853.160	0.271	104.335	FD門(生+梗)牆邊位用	3	10	8	8	8	36
42	D新增	X848890	夾通 (FD門)	EC-DG-S332054 (3塗)	6063-T6	5500	39	2	41	4.054	914.177	0.166	37.433	FD門(生+梗)用	3	10	8	8	8	7
43	D新增	X846060	生夾企 (FD門)	EC-DG-S332054 (3塗)	6063-T6	5500	39	2	41	0.703	158.527	0.128	28.864	FD門(生+梗)用	3	10	8	8	8	7
44	D新增	X846050	梗夾企 (FD門)	EC-DG-S332054 (3塗)	6063-T6	5500	78	4	82	0.709	319.759	0.059	26.609	FD門(生+梗)用	5	21	16	16	16	13
45	E取消此款	待定?/物料編號	梗頂橫	EC-DG-S332054 (3塗)	6063-T5	5300	0	0	0					沒有節點,用料不確定						

分MO1
內樣
板層
8F用
量

註明: 分MO參考數據
MO5暫不訂大料, 工程結尾
在給數量

美特鋁質有限公司 MIDI Aluminium Fabricator Ltd.		工程號: J-837	計算: 謝永林/陳俊賢	日期: 2018.12.10	送呈: 胡哥	分M01 內樣 板層 8F用 量		註明: 分M0參考數據 M05暫不訂大料, 工程結尾 在給數量												
地盤名稱: 觀塘裕民坊		核對:	日期:	副本:	此BM依據轉版EI0282 大圖計算															
鋁型材B.M.表		項目類別: 框架式幕牆 (SD門 FD門)	批准:	日期:																
BM編號:		A/C Code: EI10019G(2019.7.18)	有顏色鋁料(Kg): 295001.50	無顏色鋁料(Kg): 14211.01	V.F總(米 ²): 34485.66															
序號	修改標示	物料編號	鋁料名稱	顏色	合金狀態	長度	數量 (支)			重量(Kgs)		V.F.(米 ²)		備注	MO1分 樣板層	MO1	MO2	MO3	MO4	MO5
						(mm)	實用	後備	總數	Kg/M	總重量	米 ² /米	Total_V.F.							
46	E取消此款	待定? /物料編號	梗底橫	EC-DG-S332054 (3塗)	6063-T5	5300	0	0	0					沒有節點,用料不確定						
47	D新增	X84609	FD門企工 (雙開門)	EC-DG-S332054 (3塗)	6063-T6	5500	41	2	43	1.49	352.385	0.26	61.490	FD雙開門中企	3	10	9	9	9	6
48	D新增	X85657	SD門拉巴	EC-DG-S332054 (3塗)	6063-T6	5100	1723	7	1730	0.118	1041.114	0.019	167.637	SD門企	60	360	346	346	346	332
49	E新增	X85663	FD門玻璃線(lam片)	EC-DG-S332054 (3塗)	6063-T6	5100	694	11	705	0.247	888.089	0.037	133.034	取代#28	30	146	141	141	141	136
50	F新增	榮陽PE0E10012	25*20*3鋁角	EC-DG-S332054 (3塗)	6063-T6	5800	1415	15	1430	0.397	3292.718	0.076	630.344	SD頂每門3個, 100長	60	300	285	285	285	275
51								合計:	41177		309212.51		34485.656							
注: 因HK0547修改做法, 所以增加#41數量!																				

J-837 SD門鋁料模圖

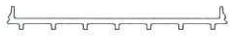

模號: X85579
名稱: SD中柱底座
合金狀態: 6063-T6
重量: 1.123KG/M
V.F.: 0 mm

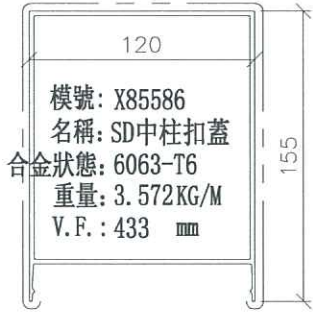

模號: X85586
名稱: SD中柱扣蓋
合金狀態: 6063-T6
重量: 3.572KG/M
V.F.: 433 mm

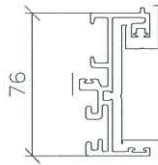

模號: X85571
名稱: SD梗框企收邊
合金狀態: 6063-T6
重量: 1.59 KG/M
V.F.: 199 mm

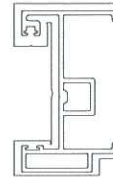

模號: X85604
名稱: SD框牆邊料
合金狀態: 6063-T6
重量: 1.96 KG/M
V.F.: 300 mm

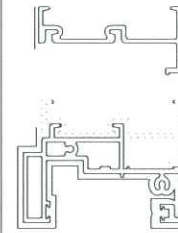

模號: X85624
名稱: SD框頂橫附加料
合金狀態: 6063-T6
重量: 1.09 KG/M
V.F.: 20 mm

模號: X85581
名稱: SD框頂橫
合金狀態: 6063-T6
重量: 2.195KG/M
V.F.: 325 mm

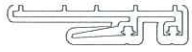

模號: X85652
名稱: SD中柱勾企
合金狀態: 6063-T6
重量: 1.372KG/M
V.F.: 248 mm



模號: X85603
名稱: SD中柱扣蓋
合金狀態: 6063-T6
重量: 0.555KG/M
V.F.: 173 mm

模號: X85622
名稱: SD框底橫扣蓋
合金狀態: 6063-T6
重量: 0.392KG/M
V.F.: 58 mm

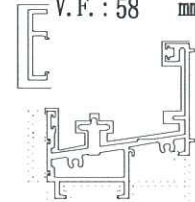

模號: X85584
名稱: SD框底橫
合金狀態: 6063-T6
重量: 2.464KG/M
V.F.: 277 mm

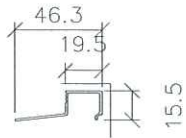

模號: X85621
名稱: SD玉橫玻璃線
合金狀態: 6063-T6
重量: 0.22 KG/M
V.F.: 33 mm

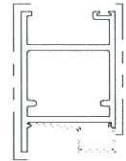

模號: X85585
名稱: SD玉頂橫
合金狀態: 6063-T6
重量: 1.986KG/M
V.F.: 144 mm

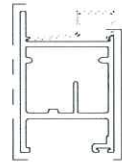

模號: X85583
名稱: SD玉底橫
合金狀態: 6063-T6
重量: 2.114KG/M
V.F.: 144 mm

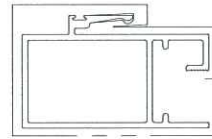

模號: X85582
名稱: SD勾企料
合金狀態: 6063-T6
重量: 3.014KG/M
V.F.: 363 mm

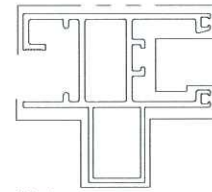

模號: X85608
名稱: SD光企
合金狀態: 6063-T6
重量: 3.56 KG/M
V.F.: 516 mm

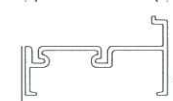

模號: X85623
名稱: SD框底橫附加料
合金狀態: 6063-T6
重量: 1.188KG/M
V.F.: 27 mm

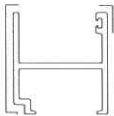

模號: X85574
名稱: SD梗框底橫
合金狀態: 6063-T6
重量: 1.36 KG/M
V.F.: 80.5 mm

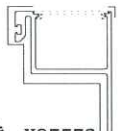

模號: X85572
名稱: SD平台橫料
合金狀態: 6063-T6
重量: 1.053KG/M
V.F.: 171 mm



模號: X85578
名稱: SD平台橫扣蓋
合金狀態: 6063-T5
重量: 0.166KG/M
V.F.: 40.76mm

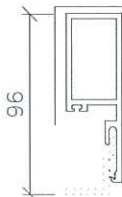

模號: X85627
名稱: SD梗企扣料
合金狀態: 6063-T6
重量: 1.709KG/M
V.F.: 86 mm



模號: X85626
名稱: SD梗企扣角線
合金狀態: 6063-T6
重量: 0.423KG/M
V.F.: 26 mm

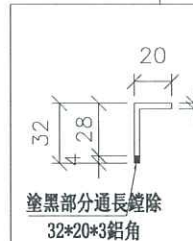

塗黑部分通長鏟除
32*20*3鋁角

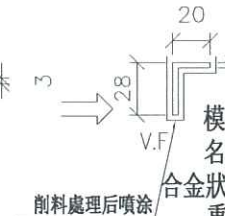

削料處理后噴塗

模號: 榮陽ME0000018
名稱: 28*20*3鋁角
合金狀態: 6063-T6
重量: 0.397KG/M
V.F.: 76 mm

J-837 SD, FD門鋁料模圖

模號: X846010
名稱: 生頂橫 (FD門)
合金狀態: 6063-T5
重量: 1.028 KG/M
V.F.: 163 mm

模號: X846010
名稱: 生頂橫 (FD門)
合金狀態: 6063-T5
重量: 1.028 KG/M
V.F.: 163 mm

模號: X846670
名稱: FD門框底
合金狀態: 6063-T6
重量: 1.925 KG/M
V.F.: 247.2 mm

模號: X846130
名稱: FD門框企料
合金狀態: 6063-T6
重量: 1.577 KG/M
V.F.: 179 mm

模號: X846580
名稱: FD門玉
合金狀態: 6063-T6
重量: 1.466 KG/M
V.F.: 220 mm

模號: X85663
名稱: 玻璃線
合金狀態: 6063-T6
重量: 0.247 KG/M
V.F.: 37 mm

模號: X845351
名稱: FD門拉巴
合金狀態: 6063-T6
重量: 0.128 KG/M
V.F.: 24.63 mm

X84589 (用于3mm鋁板)	
837-Z字料 (用于2mm鋁板)	
模號: 名稱: Z字料 合金狀態: 6063-T5 重量: 0.194 KG/M V.F.: 0 mm	

(FD門玉組裝用)

模號: 榮陽PE0E10026
名稱: 50*50*4鋁角
合金狀態: 6063-T6
重量: 1.037 KG/M
V.F.: 0 mm

(FD門玉組裝用)

模號: 榮陽ME0001961
名稱: 50*50*3鋁角
合金狀態: 6063-T6
重量: 0.788 KG/M
V.F.: 0 mm

(FD門邊企柱用)
(SD平台橫料用鋁角)

模號: 榮陽PE0E10013
名稱: 25*25*3鋁角
合金狀態: 6063-T6
重量: 0.381 KG/M
V.F.: 0 mm

(SD門玉組裝用)

模號: 榮陽BE0000706
名稱: 50*50*5鋁角
合金狀態: 6063-T6
重量: 1.287 KG/M
V.F.: 0 mm

模號: 榮陽PZY0023SS
名稱: 35*3鋁巴
合金狀態: 6063-T6
重量: 0.284 KG/M
V.F.: 0 mm

模號: X85653
名稱: FD門框企料 (雙開)
合金狀態: 6063-T6
重量: 2.221 KG/M
V.F.: 271 mm

模號: X848890
名稱: 夾通
合金狀態: 6063-T6
重量: 4.054 KG/M
V.F.: 166 mm

新增

模號: X846090 (待定)
名稱: FD門企工 (雙開)
合金狀態: 6063-T6
重量: 1.490 KG/M
V.F.: 260 mm

模號: X846060
名稱: 生夾企
合金狀態: 6063-T6
重量: 0.703 KG/M
V.F.: 128 mm

模號: X846050
名稱: 梗夾企
合金狀態: 6063-T6
重量: 0.709 KG/M
V.F.: 59 mm

模號: X85657
名稱: 拉巴
合金狀態: 6063-T6
重量: 0.118 KG/M
V.F.: 19 mm

SCALE 4:1

HK 0547

J837

2019.3.6

下永林

T5N F.D.門修改
(石進 Apex cladding)
請修改作圖

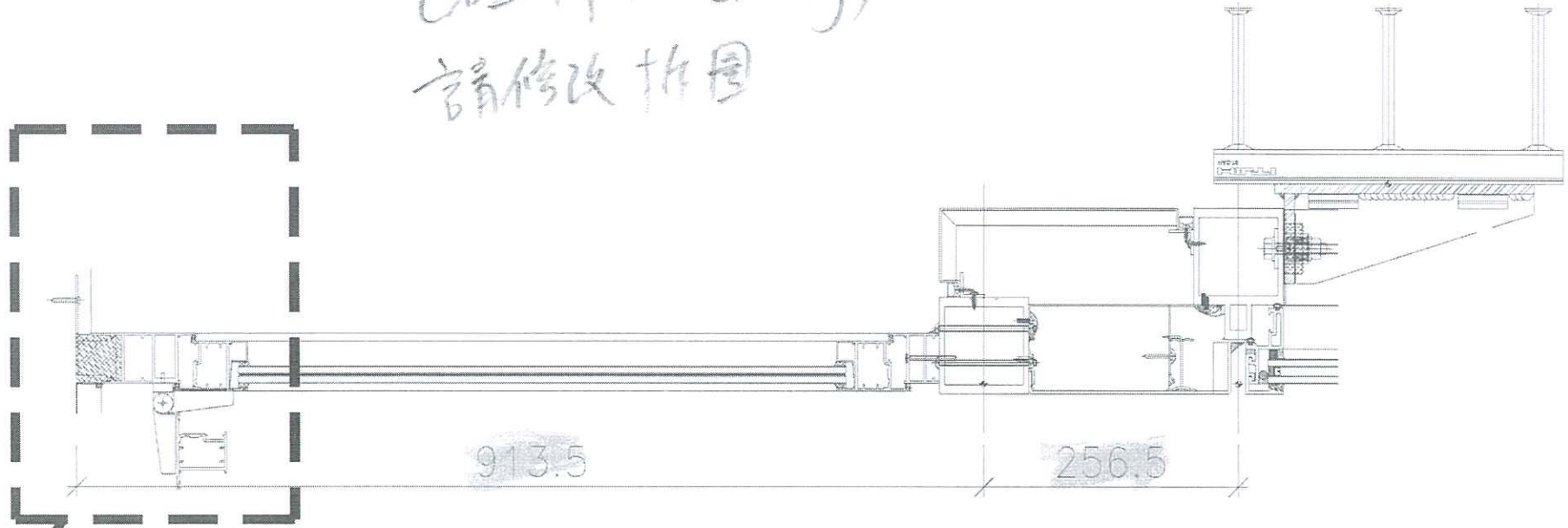

T5-N-UP F.D.

3
5014

①