



工程指示 / 要求簡箋(E.I.)

工程指示編號：EI/ 2805/20 修改版次：

工程編號：J-837

工程名稱：官塘 (裕民坊)

工程項目：後加天窗室外收口鋁板生產 (S.I. 1418)

收件人：生統

發件人：大明

日期：10/12/2020

要求提供 / 確認 事項：

- | | | |
|------------------------------------|-------------------------------------|-------------------------------|
| <input type="checkbox"/> 初步鋁料 B.M. | <input type="checkbox"/> 加工拆圖，然後生產 | <input type="checkbox"/> 尺寸表 |
| <input type="checkbox"/> 正式鋁料 B.M. | <input type="checkbox"/> 技術上資料 / 指示 | <input type="checkbox"/> 報價 |
| <input type="checkbox"/> 配件 B.M. | <input type="checkbox"/> 樣辦或貨品說明書 | <input type="checkbox"/> 分判合約 |
| <input type="checkbox"/> 其他：_____ | | |

內容：

煩請 按加工圖紙生產鋁板後送地盤安裝。

請在 28/12/2020 前完成上列要求。

附有關圖紙 / 文件：附 B.M 表 1 頁,圖紙 15 頁

以上項目為:

- 原合約工程包 原合約工程加 / 減賬 新工程報價

原因：-

分發東莞各部門：

- ()生產技術總監 連附件 ()技術部 連附件 ()生產部 連附件 ()機械設計部 連附件
 ()採購部 連附件 (✓)生產統籌部 連附件 梅
 ()質檢部 連附件 ()會計部 連附件 ()報關組 連附件 ()其他 _____ 連附件

分發香港各部門：

- ()行政部 連附件 ()會計部 連附件 ()統籌部 連附件 (✓)工程部地盤科文 連附件 陸明
 ()採購部 連附件 ()QS 部 連附件 ()維修部 連附件 ()其他 _____ 連附件

傳遞編號：HK 2836

發件人簽署：

項目經理簽署：

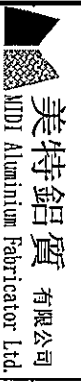

美特鋁質有限公司
MDDI Aluminium Fabricator Ltd.

工程號: J-837 計算: 日期: 10/12/2020 送呈: 10/12/2020 副本: 10/12/2020

地盤用鋁折件B.M.表 項目類別: 觀塘 核准: 批發: 日期: 總面積: 25.608 總重量: 208.20 此BM依據大圖計算

| 序號 | 鋁板圖號 | 鋁板名稱 | 顏色 | 實用 | 後備 | 總數 | 總重量 | 25.608 | | 總重量: | 208.20 | 備註 |
|----|-------------|--------|--------------------|----|----|----|-------|--------|-------|------|--------|----|
| | | | | | | | | 單件展開面積 | 總展開面積 | | | |
| | | | | | | | | 平方米 | | 平方米 | | |
| 1 | J837-SK-011 | 3mm厚鋁板 | UCT803649FXL (香檳金) | 2 | 0 | 2 | 8.29 | 0.51 | 1.02 | 0.87 | 1.75 | |
| 2 | J837-SK-012 | 3mm厚鋁板 | UCT803649FXL (香檳金) | 4 | 0 | 4 | 18.45 | 0.57 | 2.27 | 1.96 | 7.83 | |
| 3 | J837-SK-013 | 3mm厚鋁板 | UCT803649FXL (香檳金) | 4 | 0 | 4 | 24.86 | 0.76 | 3.06 | 2.67 | 10.67 | |
| 4 | J837-SK-014 | 3mm厚鋁板 | UCT803649FXL (香檳金) | 4 | 0 | 4 | 21.22 | 0.65 | 2.61 | 2.26 | 9.05 | |
| 5 | J837-SK-021 | 3mm厚鋁板 | UCT803649FXL (香檳金) | 2 | 0 | 2 | 5.95 | 0.37 | 0.73 | 0.60 | 1.20 | |
| 6 | J837-SK-022 | 3mm厚鋁板 | UCT803649FXL (香檳金) | 4 | 0 | 4 | 13.25 | 0.41 | 1.63 | 1.34 | 5.38 | |
| 7 | J837-SK-023 | 3mm厚鋁板 | UCT803649FXL (香檳金) | 4 | 0 | 4 | 17.85 | 0.55 | 2.20 | 1.83 | 7.33 | |
| 8 | J837-SK-024 | 3mm厚鋁板 | UCT803649FXL (香檳金) | 4 | 0 | 4 | 15.24 | 0.47 | 1.87 | 1.55 | 6.22 | |
| 9 | J837-SK-031 | 3mm厚鋁板 | UCT803649FXL (香檳金) | 2 | 0 | 2 | 9.45 | 0.58 | 1.16 | 1.01 | 2.02 | |
| 10 | J837-SK-032 | 3mm厚鋁板 | UCT803649FXL (香檳金) | 4 | 0 | 4 | 21.05 | 0.65 | 2.59 | 2.26 | 9.05 | |
| 11 | J837-SK-033 | 3mm厚鋁板 | UCT803649FXL (香檳金) | 4 | 0 | 4 | 28.37 | 0.87 | 3.49 | 3.08 | 12.34 | |
| 12 | J837-SK-034 | 3mm厚鋁板 | UCT803649FXL (香檳金) | 4 | 0 | 4 | 24.21 | 0.74 | 2.98 | 2.62 | 10.47 | |
| 13 | | | | | | | | | | | | |
| 14 | | | | | | | | | | | | |
| 15 | | | | | | | | | | | | |
| 16 | | | | | | | | | | | | |
| 17 | | | | | | | | | | | | |
| 18 | | | | | | | | | | | | |
| 19 | | | | | | | | | | | | |
| 20 | | | | | | | | | | | | |
| 21 | | | | | | | | | | | | |
| | | | | 42 | | 42 | | | | | | |

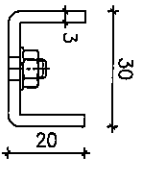

鋁板加力骨
3mm 厚鋁板

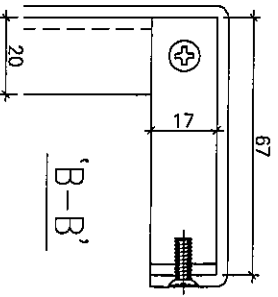

25x67x3mm 鋁角
可用3mm 厚鋁板摺成

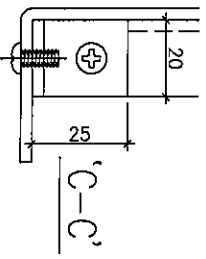

25x25x3mm 鋁角

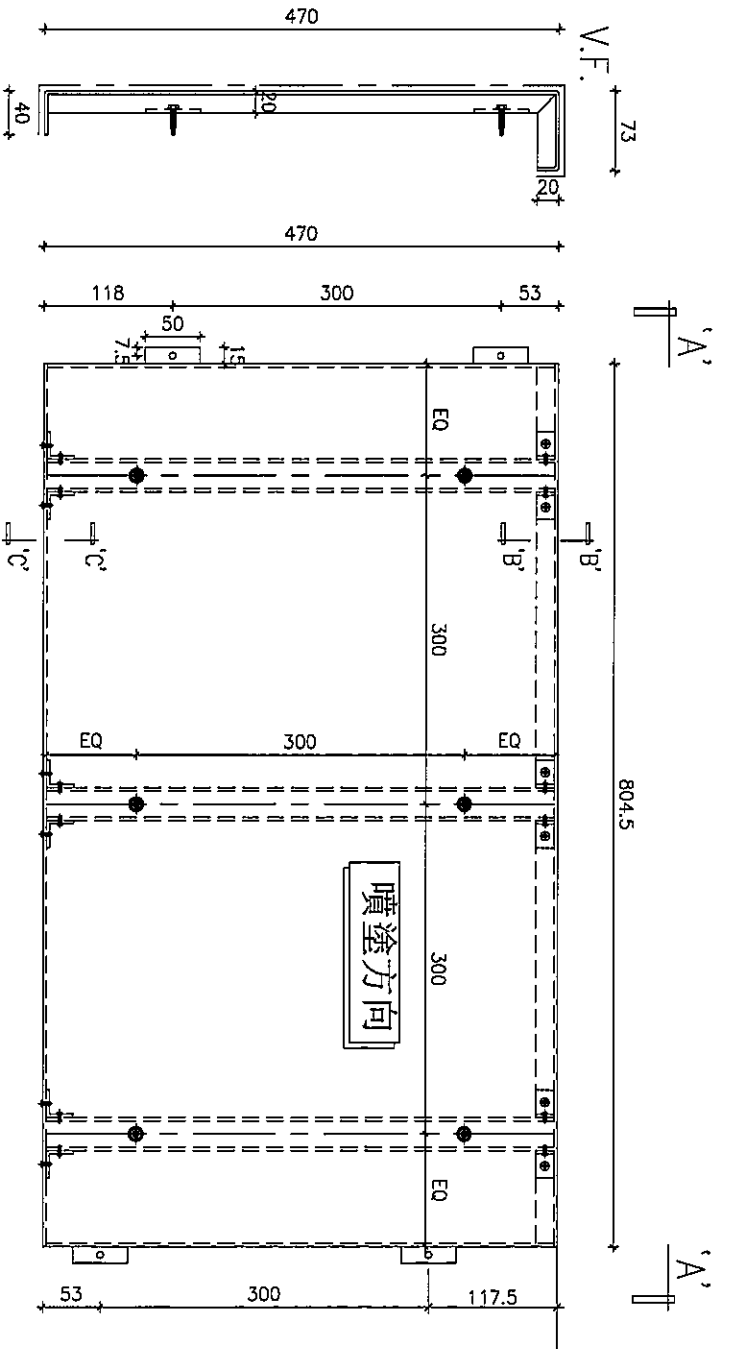

J837-SK-011
3mm 厚鋁板
顏色：UCT803649FXL-3 (香檳金)
數量：共 2 件

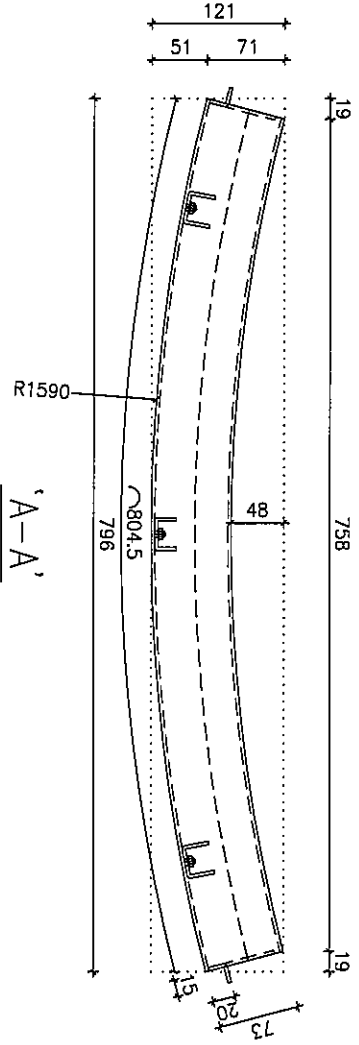

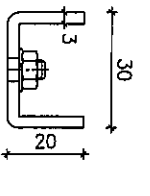

鋁板加力骨
3mm 厚鋁板

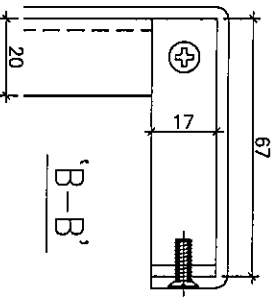

25x67x3mm 鋁角
可用3mm 厚鋁板摺成

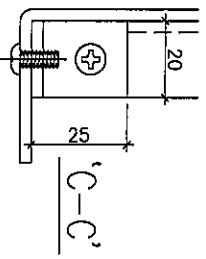

25x25x3mm 鋁角

J837-SK-012
3mm 厚鋁板
顏色：UCT803649FXL-3 (香檳金)
數量：共 4 件

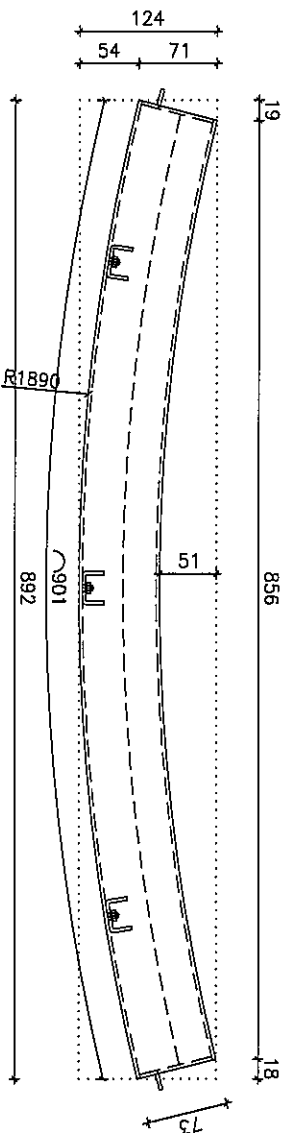
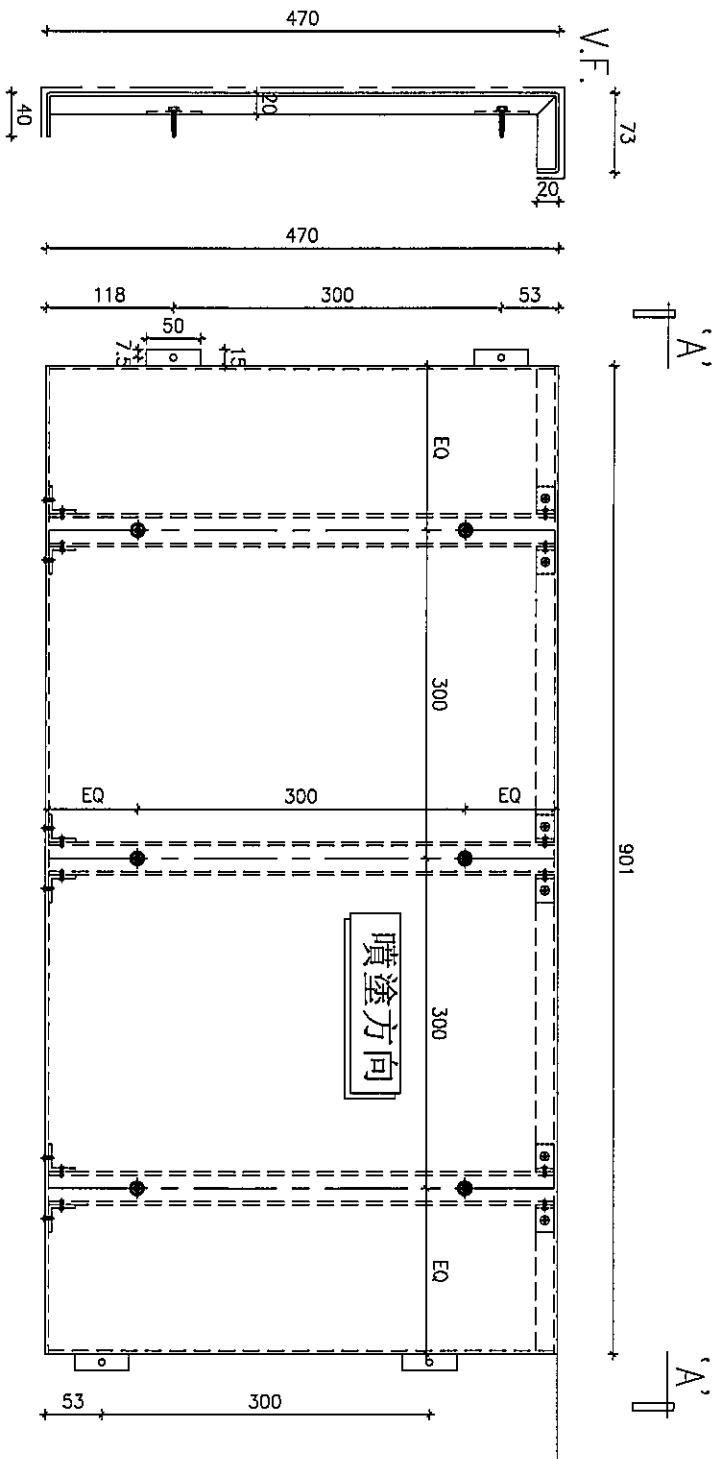

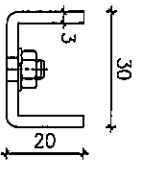

鋁板加力骨
3mm 厚鋁板

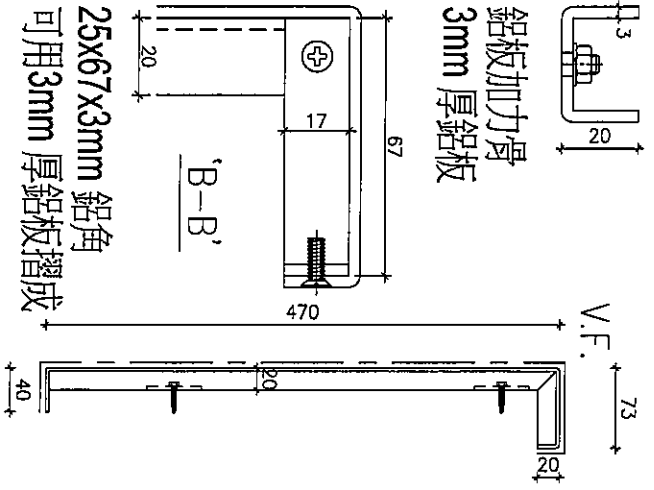

25x67x3mm 鋁角
可用3mm 厚鋁板摺成

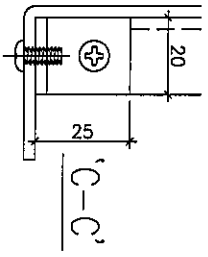

25x25x3mm 鋁角

J837-SK-013

3mm 厚鋁板

顏色：UCT803649FXL-3 (香檳金)

數量：共 4 件

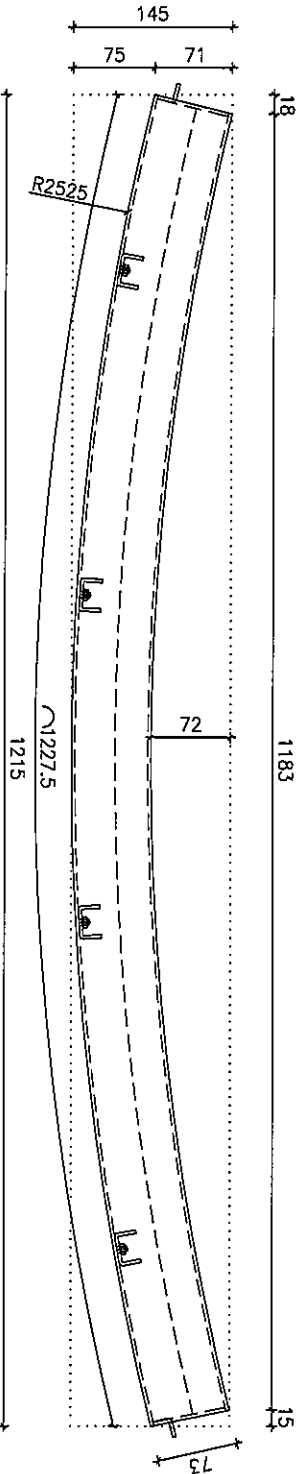
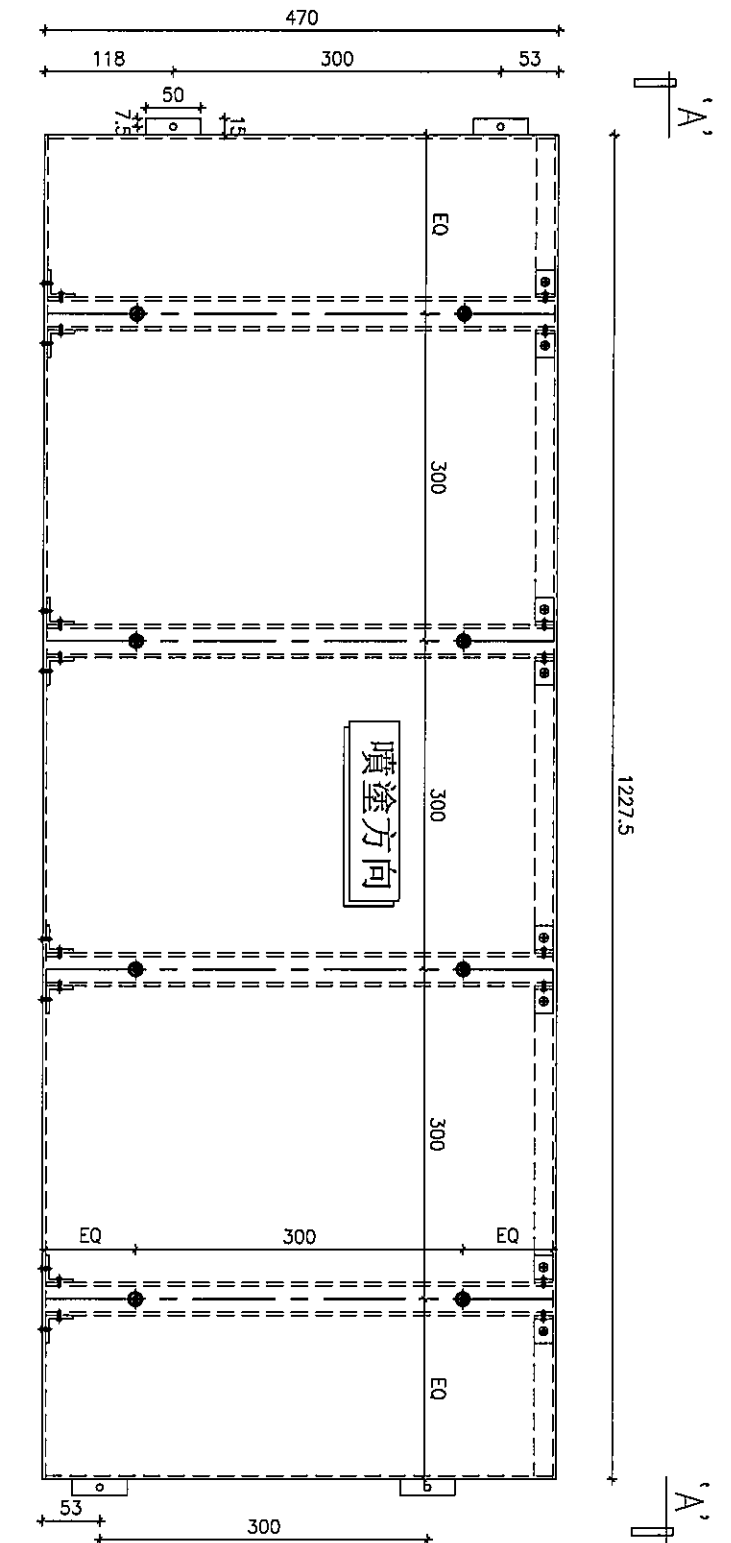

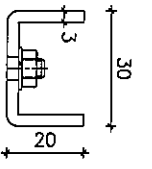

鋁板加力骨
3mm 厚鋁板

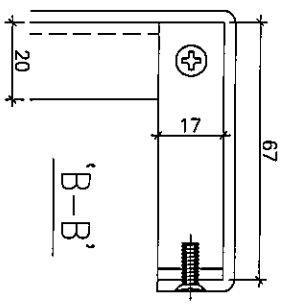

25x67x3mm 鋁角
可用3mm 厚鋁板摺成

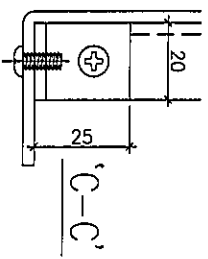

25x25x3mm 鋁角

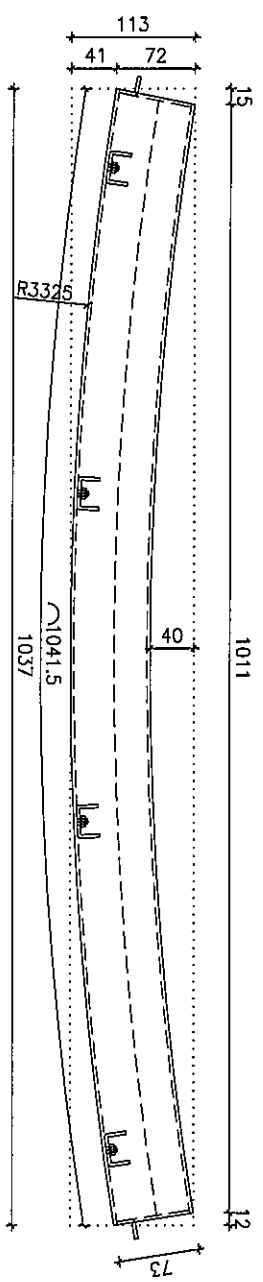
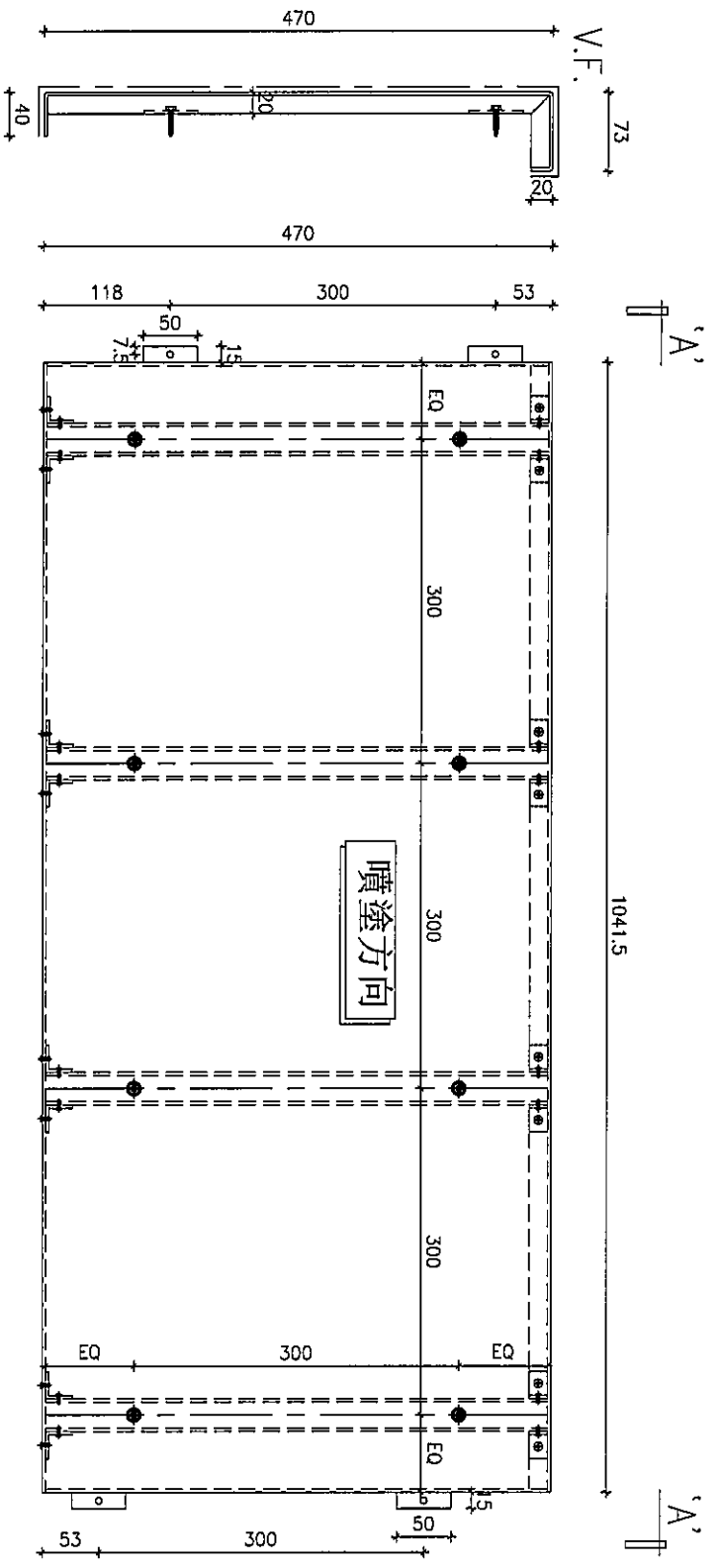

J837-SK-014
3mm 厚鋁板
顏色：UCT803649FXL-3 (香檳金)
數量：共 4 件

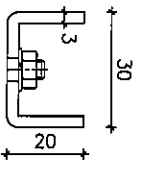

鋁板加力骨
3mm 厚鋁板

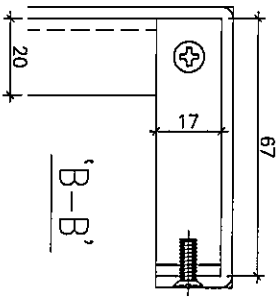

25x67x3mm 鋁角
可用3mm 厚鋁板摺成

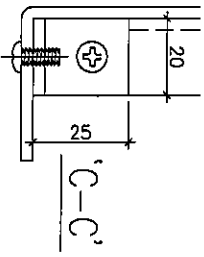

25x25x3mm 鋁角

J837-SK-021

3mm 厚鋁板

顏色：UCT803649FXL-3 (香檳金)

數量：共 2 件

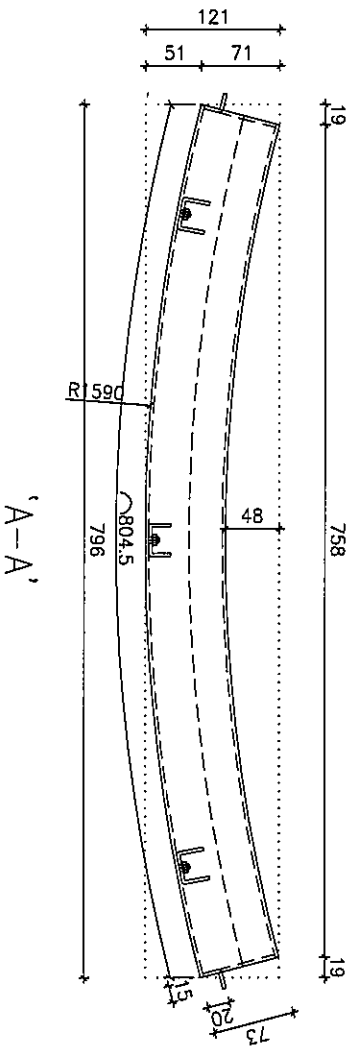
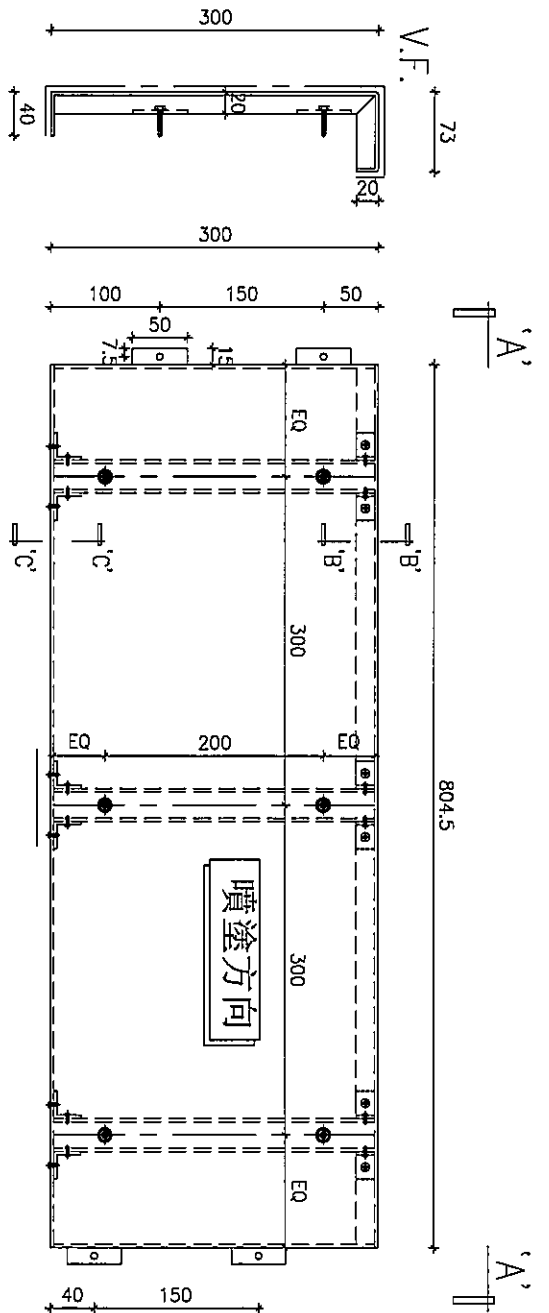

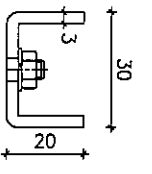

鋁板加力骨
3mm 厚鋁板

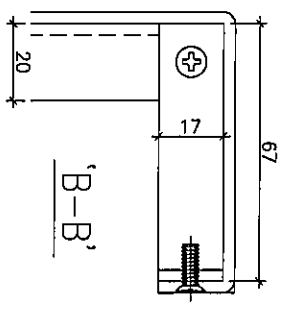

25x67x3mm 鋁角
可用3mm 厚鋁板摺成

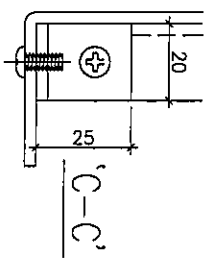

25x25x3mm 鋁角

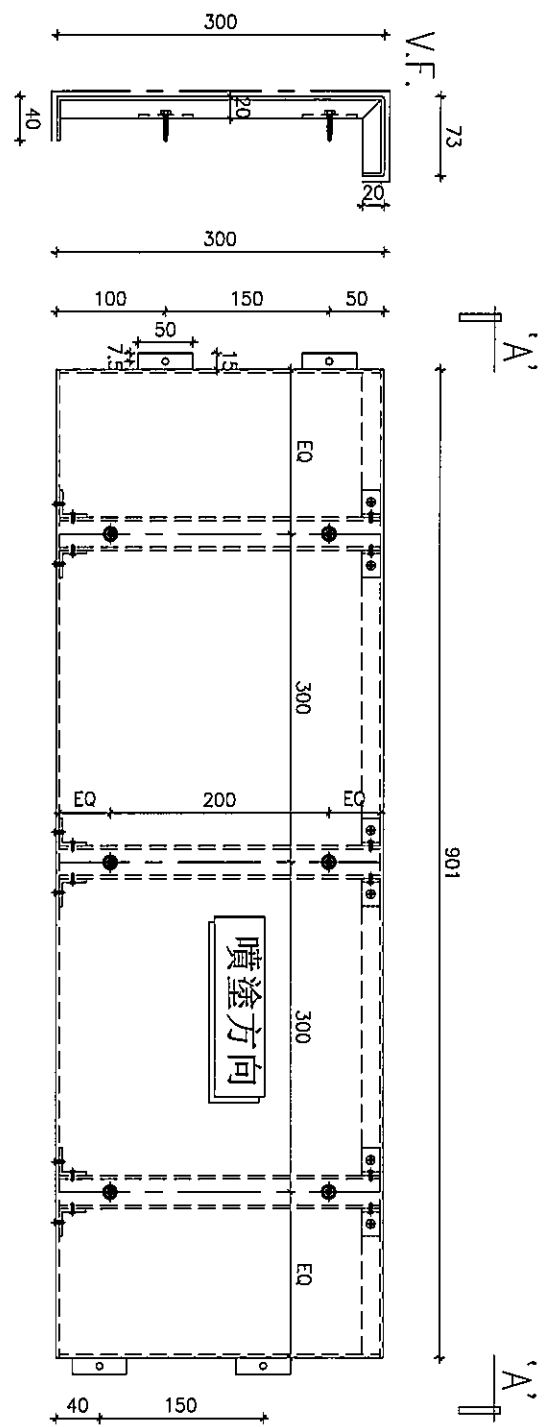

J837-SK-022
3mm 厚鋁板
顏色：UCT803649FXL-3 (香檳金)
數量：共 4 件

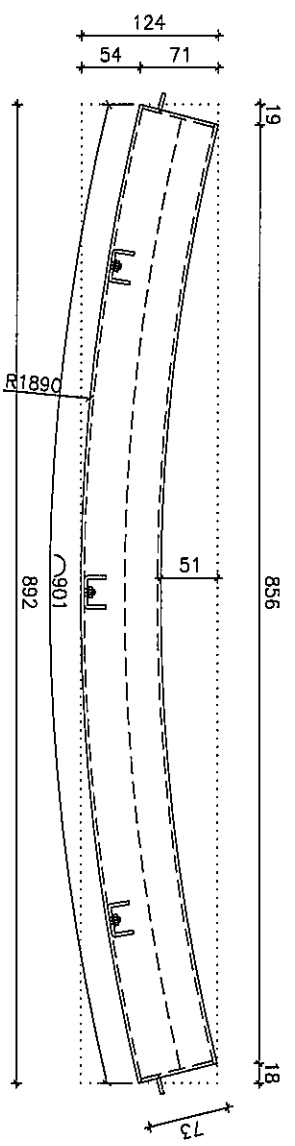

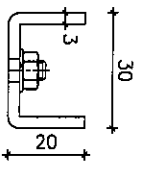

鋁板加力骨
3mm 厚鋁板

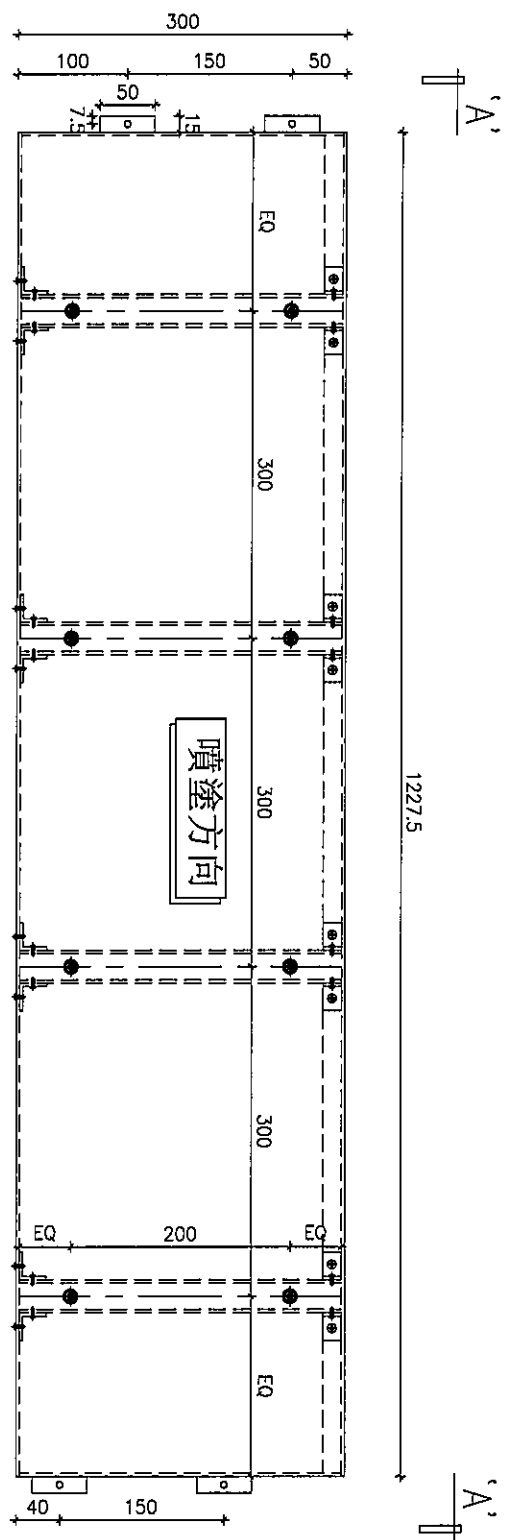
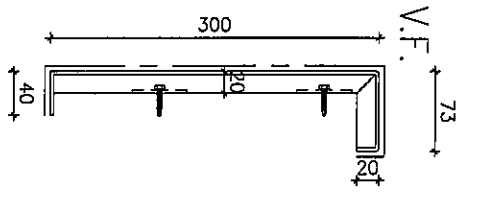
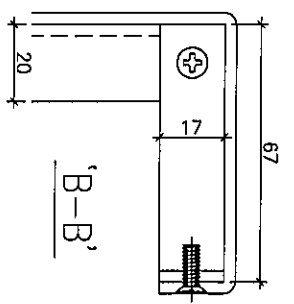

25x67x3mm 鋁角
可用3mm 厚鋁板摺成

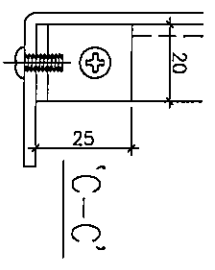

25x25x3mm 鋁角

J837-SK-023
3mm 厚鋁板
顏色：UCT803649FXL-3 (香檳金)
數量：共 4 件

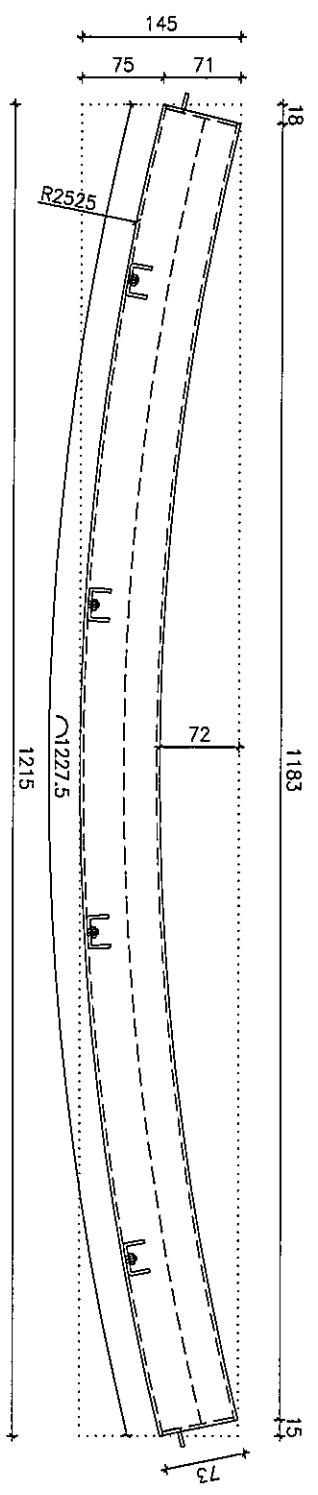

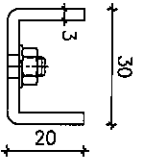

鋁板加力骨
3mm 厚鋁板

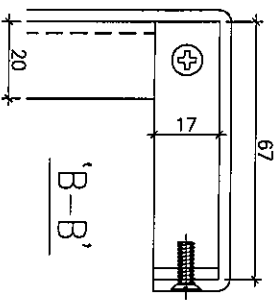

25x67x3mm 鋁角
可用3mm 厚鋁板摺成

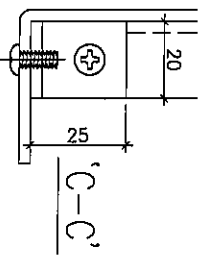

25x25x3mm 鋁角

J837-SK-031
3mm 厚鋁板
顏色：UCT803649FXL-3 (香檳金)
數量：共 2 件

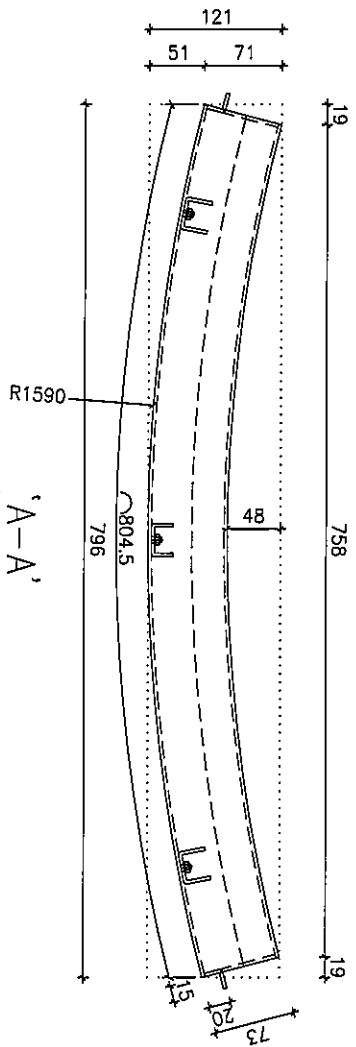
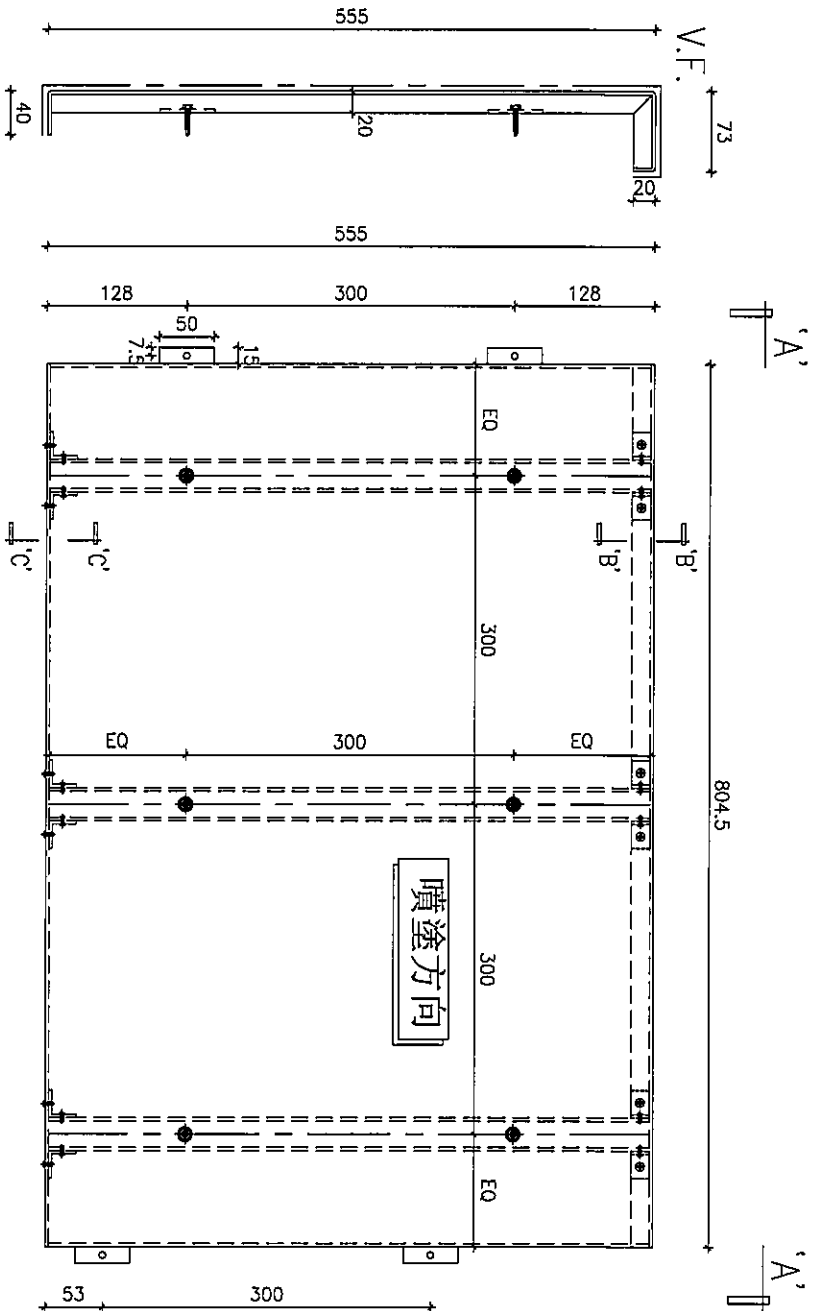

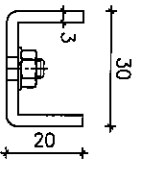

鋁板加力骨
3mm 厚鋁板

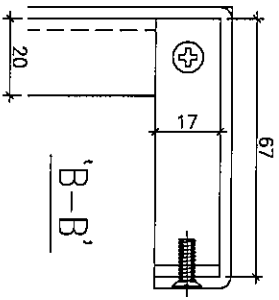

25x67x3mm 鋁角
可用3mm 厚鋁板摺成

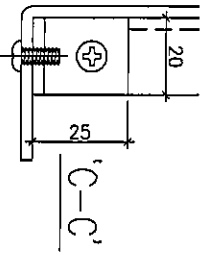

25x25x3mm 鋁角

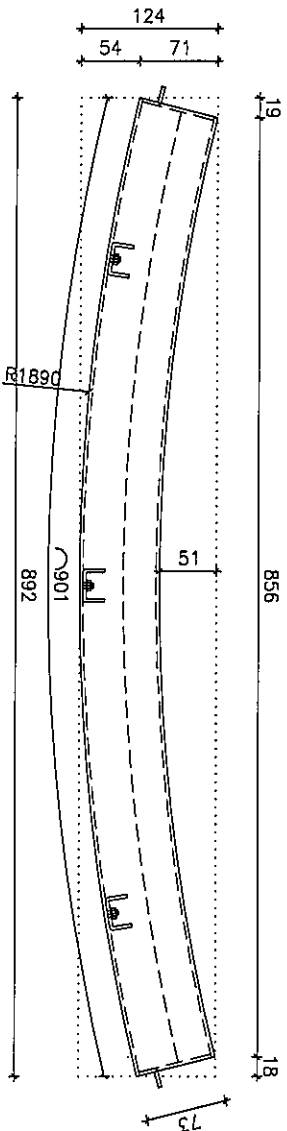
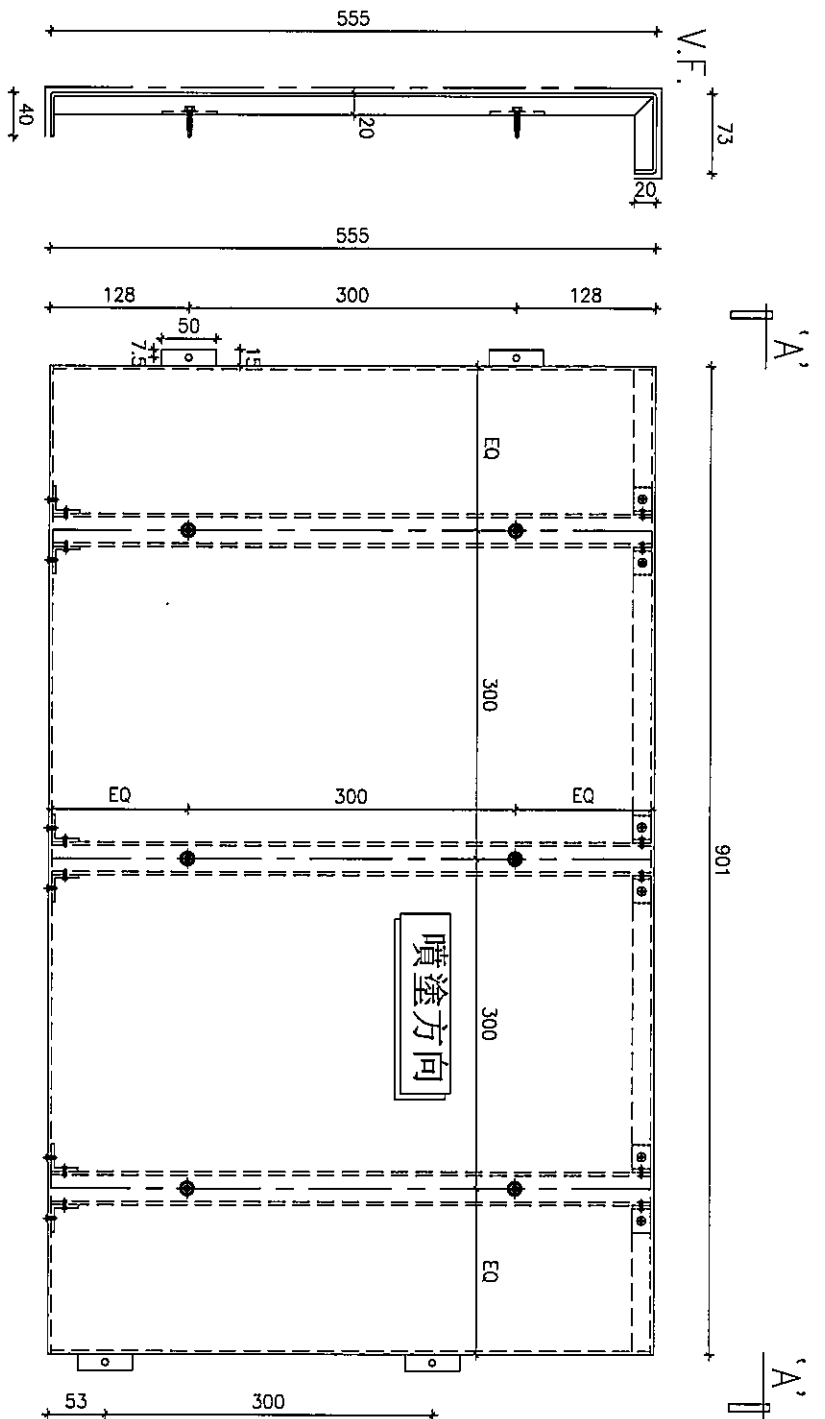

J837-SK-032
3mm 厚鋁板
顏色：UCT803649FXL-3 (香檳金)
數量：共 4 件

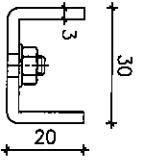

鋁板加力骨
3mm 厚鋁板

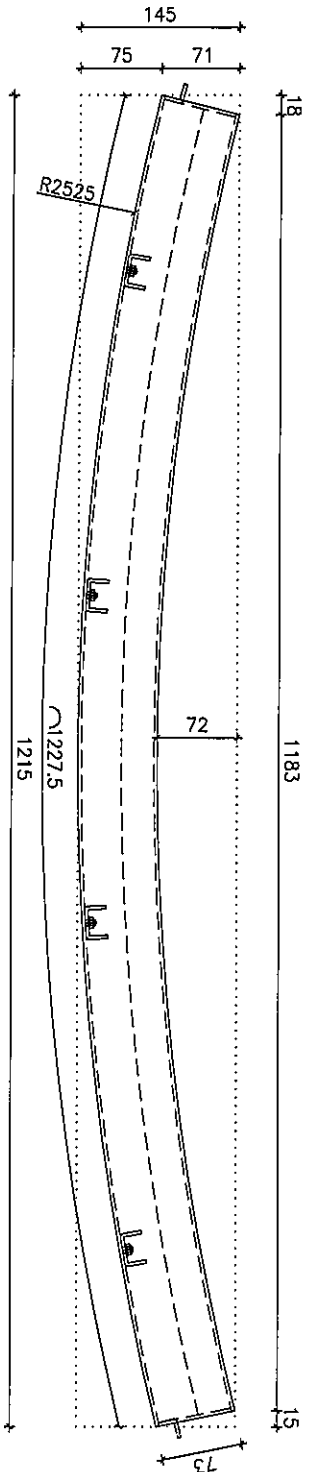
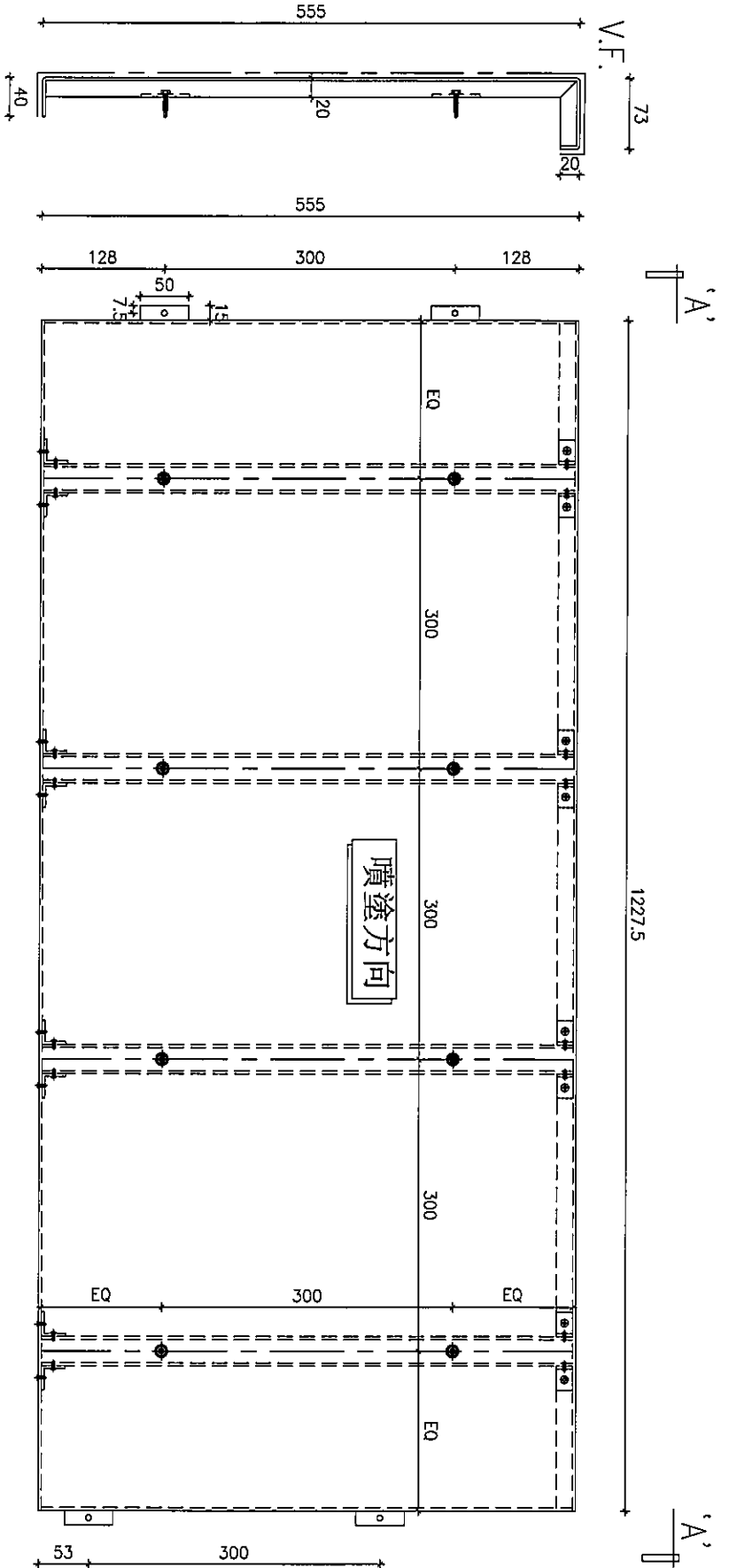

J837-SK-033
3mm 厚鋁板
顏色：UCT803649FXL-3 (香檳金)
數量：共 4 件

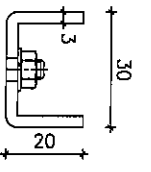

鋁板加力骨
3mm 厚鋁板

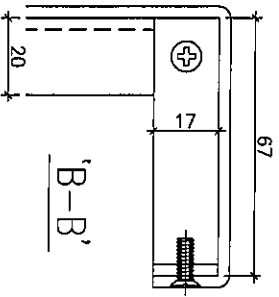

25x67x3mm 鋁角
可用3mm 厚鋁板摺成

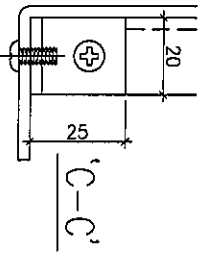

25x25x3mm 鋁角

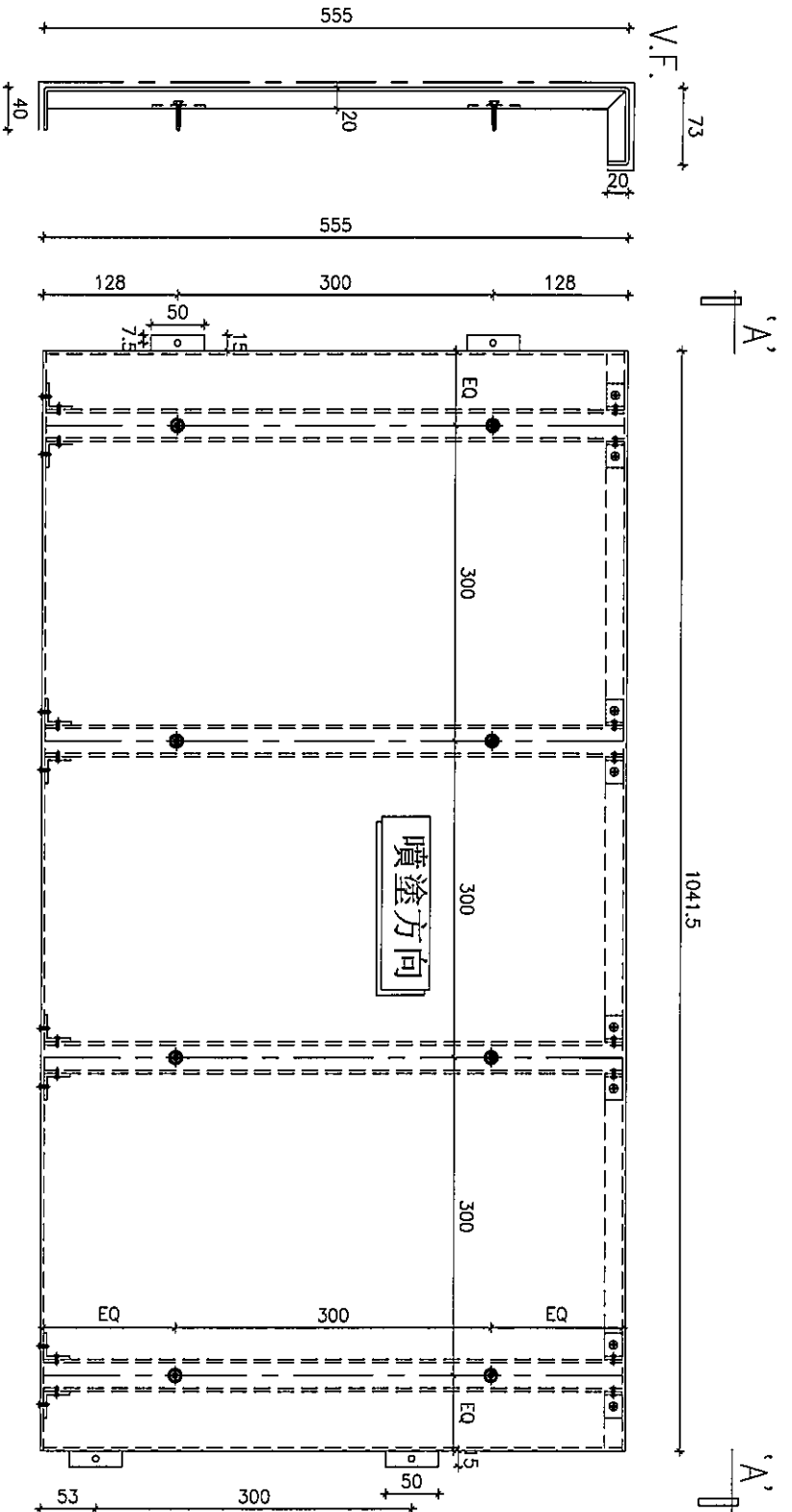

J837-SK-034
3mm 厚鋁板
顏色：UCT803649FXL-3 (香檳金)
數量：共 4 件

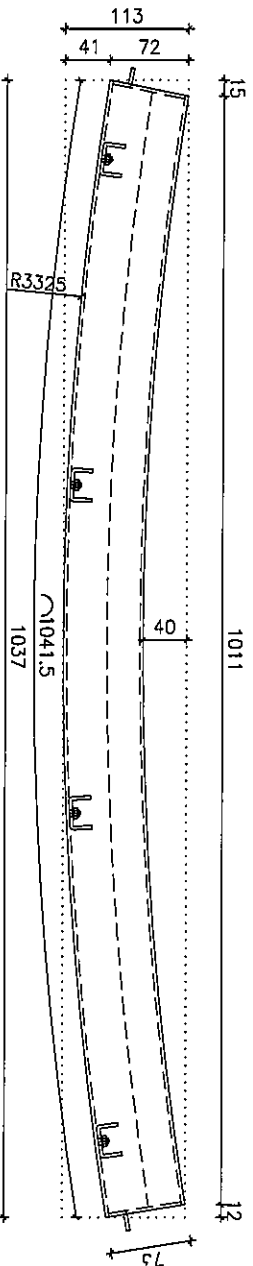

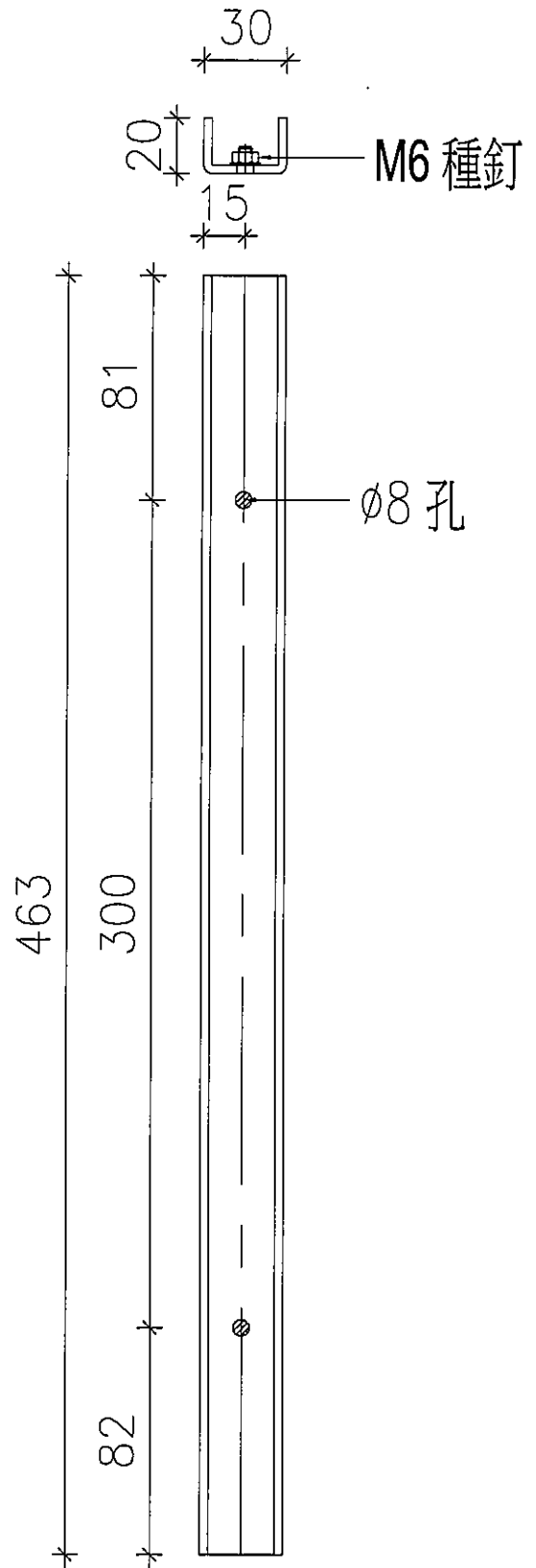

鋁板加力骨
 3mm 厚鋁板
 MILL
 數量：共 50 件

用於 J837-SK-01X

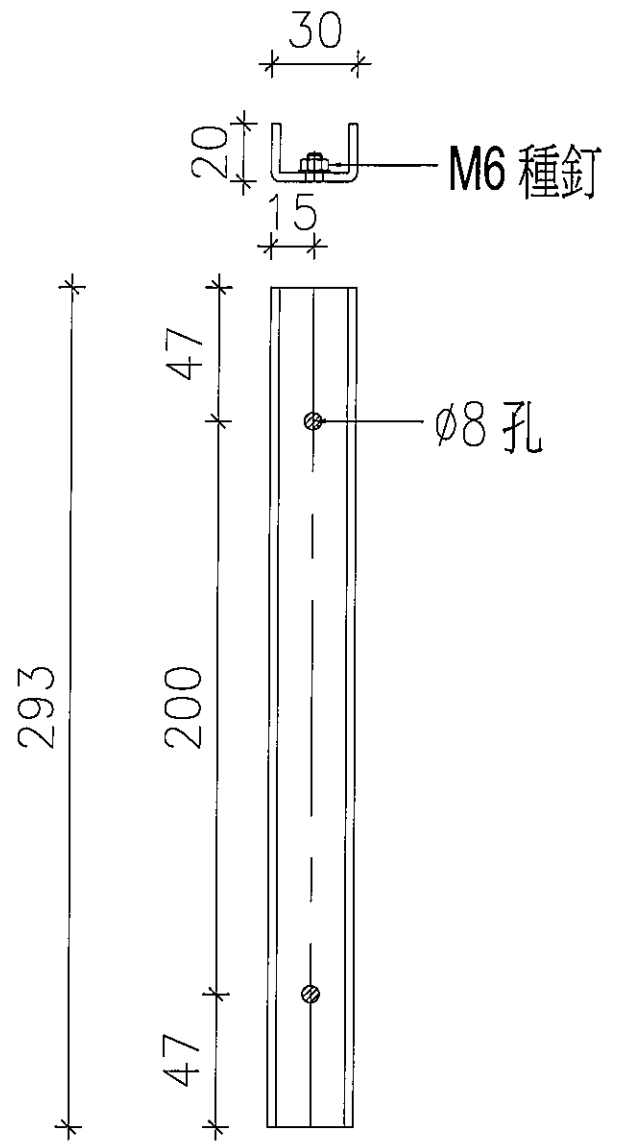

鋁板加力骨
 3mm 厚鋁板
 MILL
 數量：共 50 件

用於 J837-SK-02X

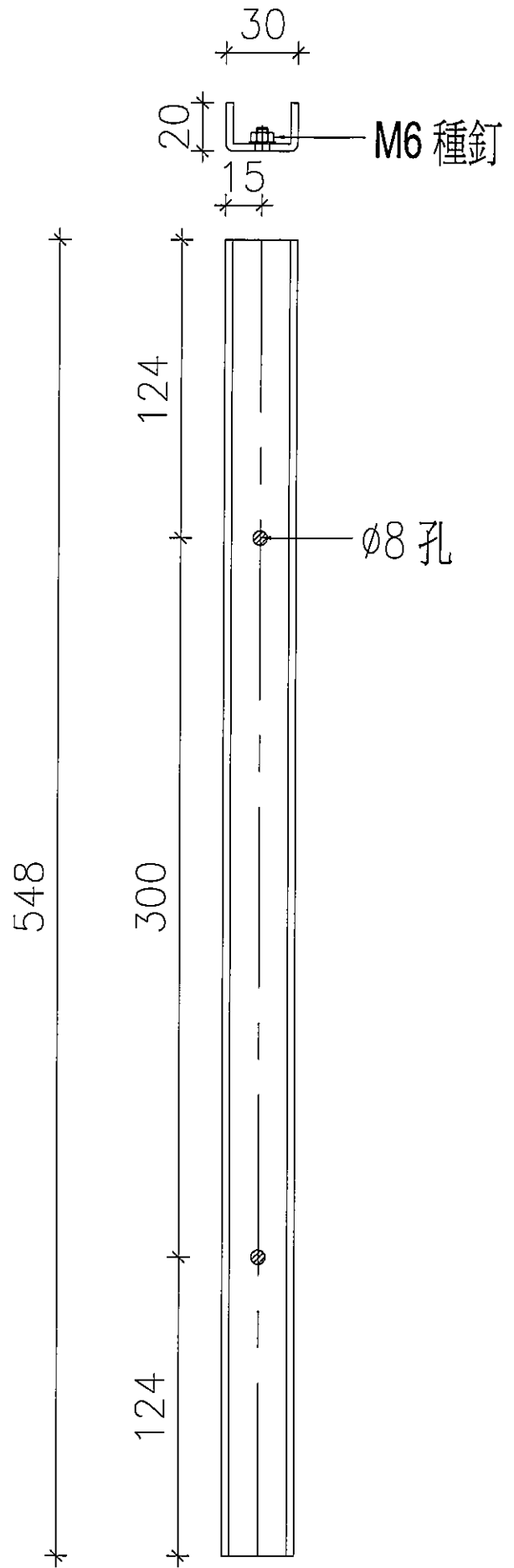

鋁板加力骨
 3mm 厚鋁板
 MILL
 數量：共 50 件

用於 J837-SK-03X

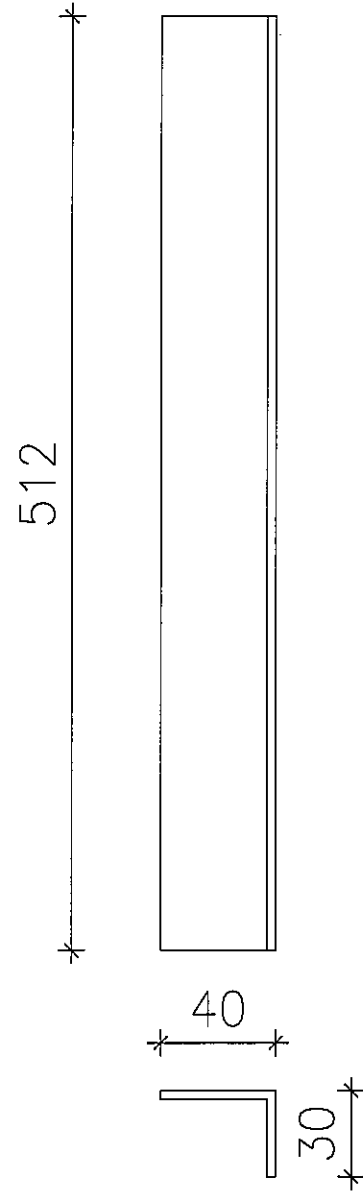
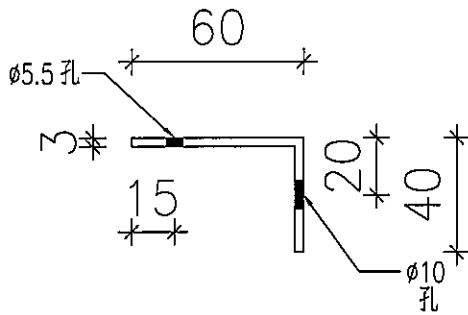
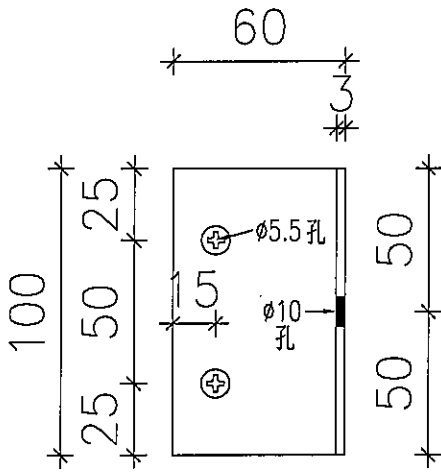

40x60x3mm 厚鋁角

可用倉存料界成

MILL

數量：共 90 件

30x40x3mm 厚鋁角

可用倉存料界成

MILL

數量：共 50 件

