



工程指示 / 要求簡箋(E.I.)

工程指示編號：EI / 2561 / 20 修改版次：  
 工程編號：J-837 工程名稱：觀塘 裕民坊(平台)  
 工程項目：5/F 欄河室外收口鋁冚 (S.I. 1435)  
 收件人：生統 發件人：大明 日期：12/10/2020

要求提供 / 確認 事項：

- |                                    |                                     |                               |
|------------------------------------|-------------------------------------|-------------------------------|
| <input type="checkbox"/> 初步鋁料 B.M. | <input type="checkbox"/> 加工拆圖，然後生產  | <input type="checkbox"/> 尺寸表  |
| <input type="checkbox"/> 正式鋁料 B.M. | <input type="checkbox"/> 技術上資料 / 指示 | <input type="checkbox"/> 報價   |
| <input type="checkbox"/> 配件 B.M.   | <input type="checkbox"/> 樣辦或貨品說明書   | <input type="checkbox"/> 分判合約 |
| <input type="checkbox"/> 其他：_____  |                                     |                               |

內容：

煩請 按圖紙加工鋁摺件後，送地盤安裝。

請在 26/12/2020 前完成上列要求。

附有關圖紙 / 文件：BM 表 2 頁，圖紙 32 頁

以上項目為：

- 原合約工程包                       原合約工程加 / 減賬                       新工程報價

原因：-

分發東莞各部門：

- ( ) 生產技術總監  連附件    ( ) 技術部     連附件    ( ) 生產部     連附件    ( ) 機械設計部  連附件  
 ( ) 採購部     連附件    ( / ) 生產統籌部  連附件 **梅軍**  
 ( ) 質檢部     連附件    ( ) 會計部     連附件    ( ) 報關組     連附件    ( ) 其他 \_\_\_\_\_  連附件

分發香港各部門：

- ( ) 行政部  連附件    ( ) 會計部  連附件    ( ) 統籌部  連附件    ( / ) 工程部地盤科文  連附件 **勝明**  
 ( ) 採購部  連附件    ( ) QS 部  連附件    ( ) 維修部  連附件    ( ) 其他 \_\_\_\_\_  連附件

傳遞編號：

HK 2334

發件人簽署：

項目經理簽署：

FTP

工程號:	J-837	計算:	吳棟瑜	日期:	12/10/2020	送呈:	施哥
地點名稱:	觀塘	核對:	王禮秋	日期:	12/10/2020	副本:	
項目類別:	TCYLIGHT	批准:		日期:			
BIM編號:		修改版本:	B(2020.7.01)	總面積:	5.785	總重量:	47.03
		A/C Code:		單件展開面積	平方米	總V.F.	
				總展開面積	平方米	總V.F.	

序號	鋁板圖號	鋁板名稱	顏色	實用	後備	總數	總重量	5.785		單件V.F.	總V.F.	備註
								單件展開面積	總展開面積			
1	J837-TC-LB2	3mm厚鋁板	UC1803649FXL (香檳金)	3	0	3	2.78	0.11	0.34	0.17	0.52	
2	J837-TC-LB3	3mm厚鋁板	UC1803649FXL (香檳金)	1	0	1	1.02	0.13	0.13	0.06	0.06	
3	J837-TC-LB4	3mm厚鋁板	UC1803649FXL (香檳金)	1	0	1	0.50	0.06	0.06	0.03	0.03	
4	J837-TC-LB5	3mm厚鋁板	UC1803649FXL (香檳金)	1	0	1	0.85	0.10	0.10	0.05	0.05	
5	J837-TC-LB6	3mm厚鋁板	UC1803649FXL (香檳金)	1	0	1	0.75	0.09	0.09	0.05	0.05	
6	J837-TC-LB7	3mm厚鋁板	UC1803649FXL (香檳金)	4	0	4	3.18	0.10	0.39	0.20	0.78	
7	J837-TC-LB8	3mm厚鋁板	UC1803649FXL (香檳金)	1	0	1	0.82	0.10	0.10	0.05	0.05	
8	J837-TC-LB9	3mm厚鋁板	UC1803649FXL (香檳金)	1	0	1	0.77	0.10	0.10	0.05	0.05	
9	J837-TC-LB10	3mm厚鋁板	UC1803649FXL (香檳金)	1	0	1	0.79	0.10	0.10	0.05	0.05	
10	J837-TC-LB11	3mm厚鋁板	UC1803649FXL (香檳金)	1	0	1	0.80	0.10	0.10	0.05	0.05	
11	J837-TC-LB12	3mm厚鋁板	UC1803649FXL (香檳金)	1	0	1	0.77	0.09	0.09	0.05	0.05	
12	J837-TC-LB13	3mm厚鋁板	UC1803649FXL (香檳金)	1	0	1	0.82	0.10	0.10	0.05	0.05	
13	J837-TC-LB14	3mm厚鋁板	UC1803649FXL (香檳金)	1	0	1	0.75	0.09	0.09	0.05	0.05	
14	J837-TC-LB15	3mm厚鋁板	UC1803649FXL (香檳金)	1	0	1	0.85	0.10	0.10	0.05	0.05	
15	J837-TC-LB16	3mm厚鋁板	UC1803649FXL (香檳金)	1	0	1	0.80	0.10	0.10	0.05	0.05	
16	J837-TC-LB17	3mm厚鋁板	UC1803649FXL (香檳金)	1	0	1	0.89	0.11	0.11	0.05	0.05	
17	J837-TC-LB18	3mm厚鋁板	UC1803649FXL (香檳金)	1	0	1	0.92	0.11	0.11	0.06	0.06	
18	J837-TC-LB19	3mm厚鋁板	UC1803649FXL (香檳金)	2	0	2	1.73	0.11	0.21	0.11	0.21	
19	J837-TC-LB20	3mm厚鋁板	UC1803649FXL (香檳金)	1	0	1	0.77	0.10	0.10	0.05	0.05	
20	J837-TC-LB21	3mm厚鋁板	UC1803649FXL (香檳金)	1	0	1	0.52	0.06	0.06	0.03	0.03	
21	J837-TC-LB22	3mm厚鋁板	UC1803649FXL (香檳金)	1	0	1	0.72	0.09	0.09	0.04	0.04	
22	J837-TC-LB23	3mm厚鋁板	UC1803649FXL (香檳金)	1	0	1	1.05	0.13	0.13	0.07	0.07	
23	J837-TC-LB24	3mm厚鋁板	UC1803649FXL (香檳金)	1	0	1	0.96	0.12	0.12	0.06	0.06	
24	J837-TC-LB25	3mm厚鋁板	UC1803649FXL (香檳金)	1	0	1	0.22	0.03	0.03	0.01	0.01	
25	J837-TC-LB26	3mm厚鋁板	UC1803649FXL (香檳金)	1	0	1	0.83	0.10	0.10	0.05	0.05	
26	J837-TC-LB27	3mm厚鋁板	UC1803649FXL (香檳金)	1	0	1	0.46	0.06	0.06	0.03	0.03	
27	J837-FCA-LB122	3mm厚鋁板	UC1803649FXL (香檳金)	1	0	1	0.48	0.06	0.06	0.03	0.03	
28	J837-FCA-LB123	3mm厚鋁板	UC1803649FXL (香檳金)	1	0	1	0.52	0.06	0.06	0.03	0.03	
29	J837-FCA-LB124	3mm厚鋁板	UC1803649FXL (香檳金)	1	0	1	0.55	0.07	0.07	0.03	0.03	

 <b>美特鋁質</b> 有限公司 MIDI Aluminium Fabricator Ltd.		工程號:	J-837	計算:	吳禮瑜	日期:	12/10/2020	送呈:	施哥		
地盤用鋁折件B.M.表		地盤名稱:	觀塘	核對:	王禮秋	日期:	12/10/2020	副本:			
BM編號:	修改版次:	項目類別:	TCYLIGHT	批准:		日期:					
	B(2020.7.01)	A/C Code:				總面積:	5.785	總重量:	47.03		
									此BM依據大圖計算		
30	J837-FCA-LB125	3mm厚鋁板	UCT1803649FXL (香檳金)	1	0	1	0.56	0.07	0.07	0.03	0.03
31	J837-FCA-LB126	3mm厚鋁板	UCT1803649FXL (香檳金)	1	0	1	0.55	0.07	0.07	0.03	0.03
32	J837-FCA-LB127	3mm厚鋁板	UCT1803649FXL (香檳金)	1	0	1	0.34	0.04	0.04	0.02	0.02
33	J837-FCA-LB128	3mm厚鋁板	UCT1803649FXL (香檳金)	1	0	1	0.51	0.06	0.06	0.03	0.03
34	J837-FCA-LB129	3mm厚鋁板	UCT1803649FXL (香檳金)	1	0	1	0.65	0.08	0.08	0.04	0.04
35	J837-FCA-LB130	3mm厚鋁板	UCT1803649FXL (香檳金)	1	0	1	0.72	0.09	0.09	0.04	0.04
36	J837-FCA-LB131	3mm厚鋁板	UCT1803649FXL (香檳金)	1	0	1	0.81	0.10	0.10	0.05	0.05
37	J837-FCA-LB132	3mm厚鋁板	UCT1803649FXL (香檳金)	1	0	1	0.72	0.09	0.09	0.05	0.05
38	J837-FCA-LB134	3mm厚鋁板	UCT1803649FXL (香檳金)	1	0	1	0.54	0.07	0.07	0.03	0.03
39	J837-FCA-LB135	3mm厚鋁板	UCT1803649FXL (香檳金)	1	0	1	0.75	0.09	0.09	0.05	0.05
40	J837-FCA-LB136	3mm厚鋁板	UCT1803649FXL (香檳金)	1	0	1	0.74	0.09	0.09	0.05	0.05
41	J837-FCA-LB137	3mm厚鋁板	UCT1803649FXL (香檳金)	1	0	1	0.74	0.09	0.09	0.05	0.05
42	J837-FCA-LB138	3mm厚鋁板	UCT1803649FXL (香檳金)	1	0	1	0.73	0.09	0.09	0.05	0.05
43	J837-FCA-LB139	3mm厚鋁板	UCT1803649FXL (香檳金)	1	0	1	0.73	0.09	0.09	0.05	0.05
44	J837-FCA-LB140	3mm厚鋁板	UCT1803649FXL (香檳金)	1	0	1	0.76	0.09	0.09	0.05	0.05
45	J837-FCA-LB141	3mm厚鋁板	UCT1803649FXL (香檳金)	1	0	1	0.74	0.09	0.09	0.05	0.05
46	J837-FCA-LB142	3mm厚鋁板	UCT1803649FXL (香檳金)	1	0	1	0.76	0.09	0.09	0.05	0.05
47	J837-FCA-LB143	3mm厚鋁板	UCT1803649FXL (香檳金)	1	0	1	0.67	0.08	0.08	0.04	0.04
48	J837-FCA-LB144	3mm厚鋁板	UCT1803649FXL (香檳金)	1	0	1	0.59	0.07	0.07	0.04	0.04
49	J837-SK-LB085	3mm厚鋁板	UCT1803649FXL (香檳金)	1	0	1	7.55	0.93	0.93	0.58	0.58
				55	0	55					

玻璃排河

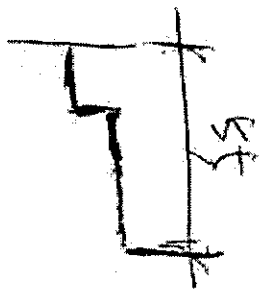
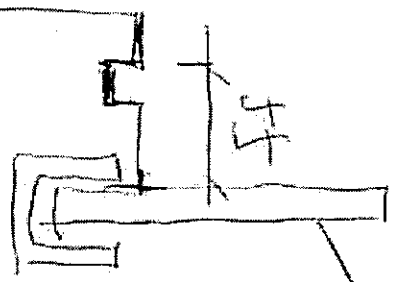

7/10-2020

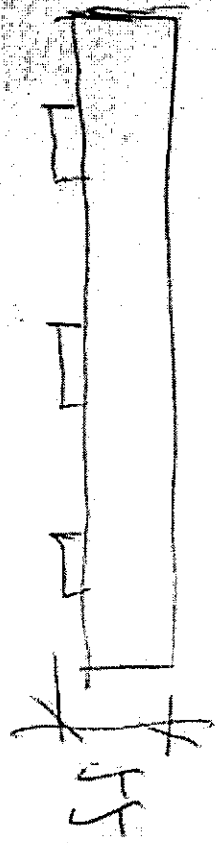

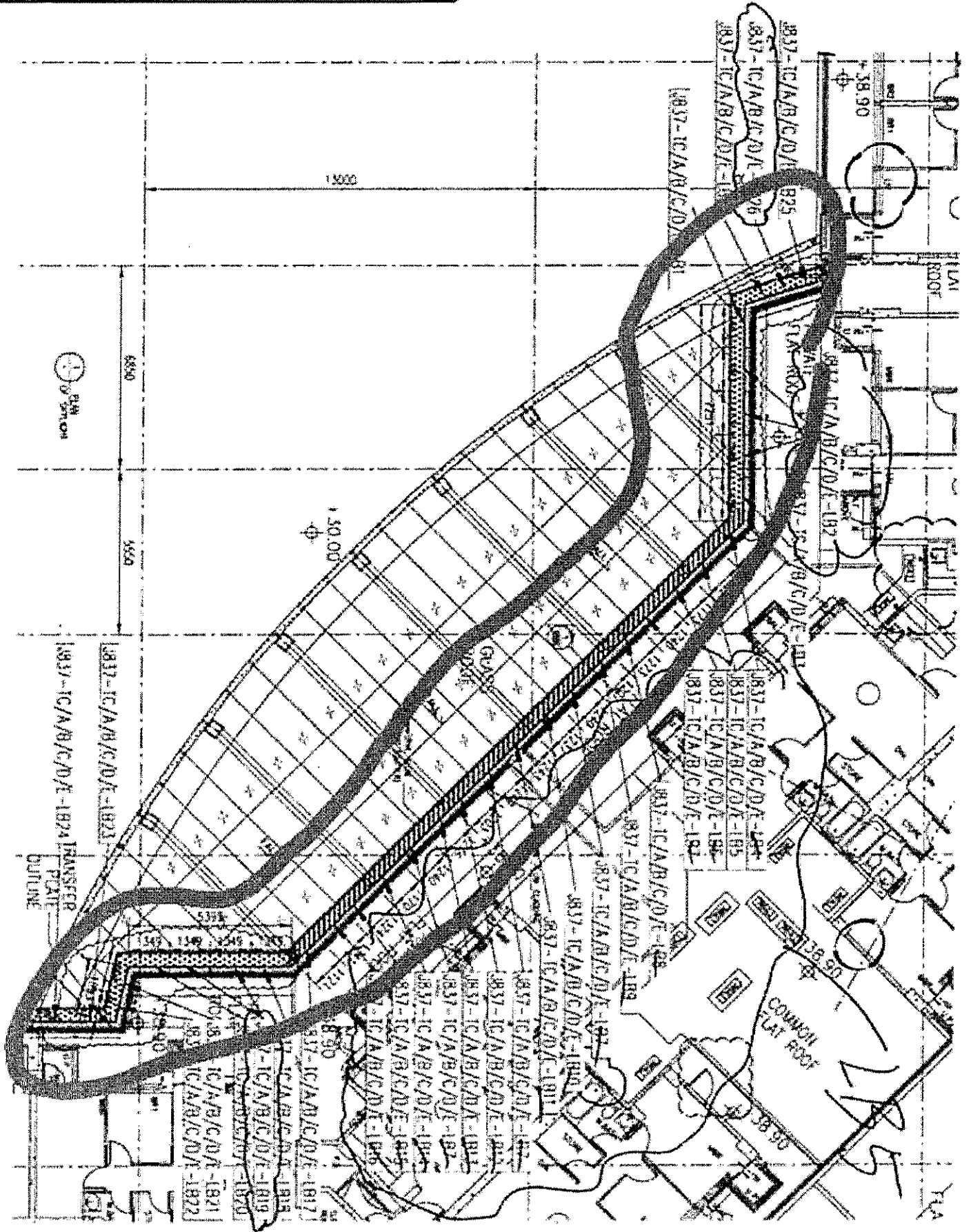

名稱	鋁板安裝位置圖	制圖	吳梓瑜	2019.05.31	修改	
材料		復核			日期	
顏色		批准			圖號	J837-FC-LBWS

1163

1205

1178

REFER DWG.  
JB37-10-1004

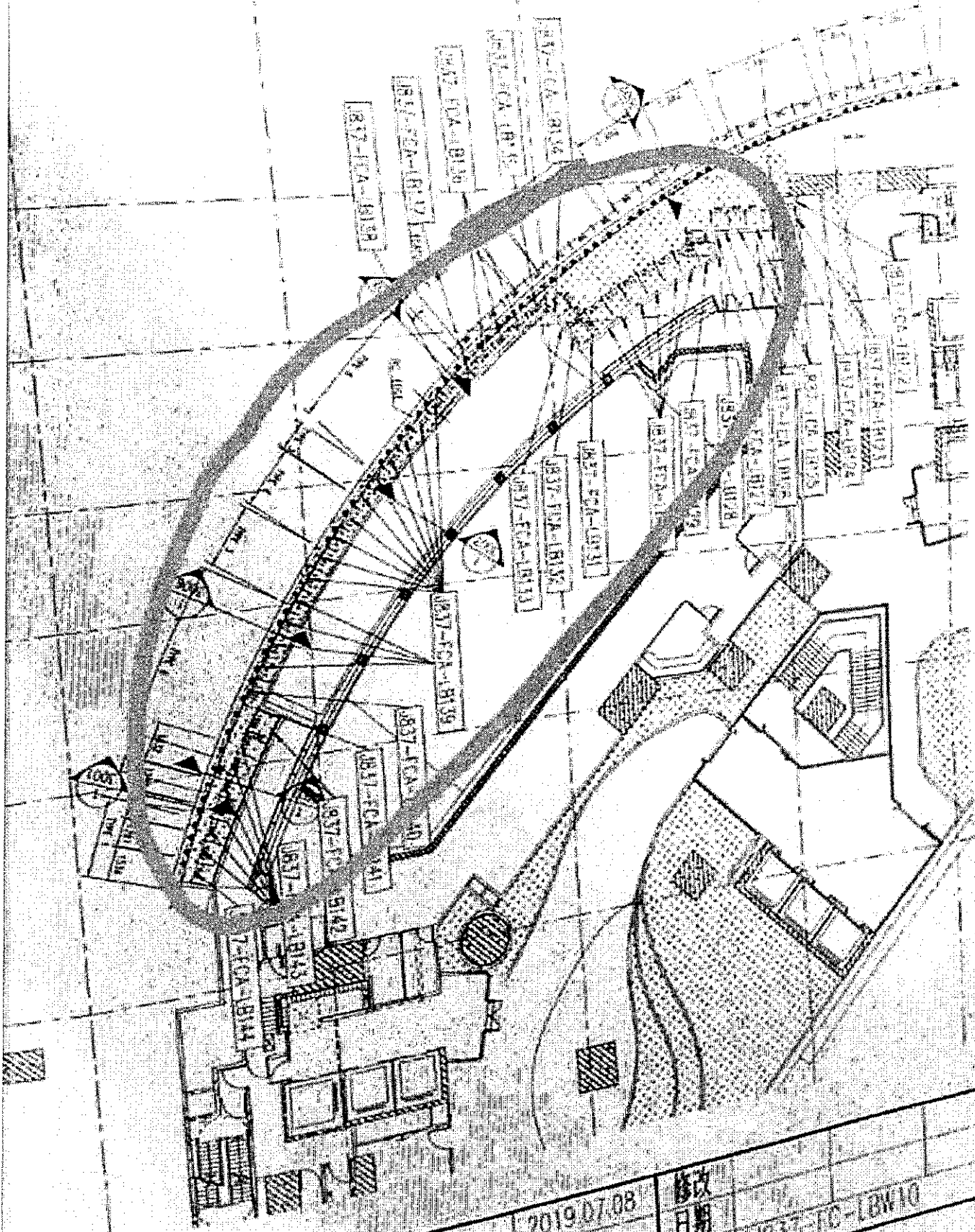

2019.07.08

修改  
日期

JB37-10-LBW10

# EG-DWG3



美特鋁質 有限公司  
MIDI Aluminium Fabricator Ltd.

工程號 J-837 地盤 鐵糖

編號	長度L	數量	A	N	C
J837-TC-LB2	1438	3	194	300x4	44
J837-TC-LB5	1307	1	128	300x3	279
J837-TC-LB6	1158	1	204	300x3	54
J837-TC-LB7	1225	4	237	300x3	88
J837-TC-LB8	1258	1	254	300x3	104
J837-TC-LB9	1192	1	221	300x3	71
J837-TC-LB10	1222	1	236	300x3	86
J837-TC-LB11	1228	1	239	300x3	89
J837-TC-LB12	1188	1	219	300x3	69
J837-TC-LB13	1261	1	255	300x3	106
J837-TC-LB14	1155	1	202	300x3	53
J837-TC-LB15	1309	1	130	300x3	279
J837-TC-LB16	1226	1	238	300x3	88
J837-TC-LB19	1334	2	142	300x3	292
J837-TC-LB26	1282	1	266	300x3	116

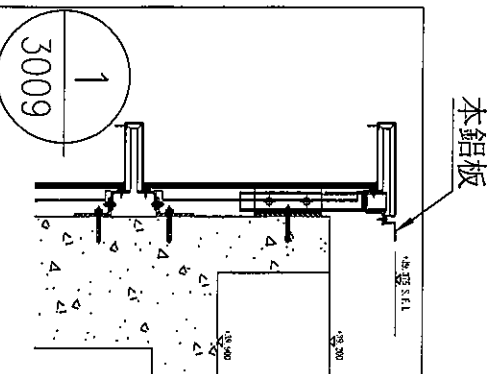
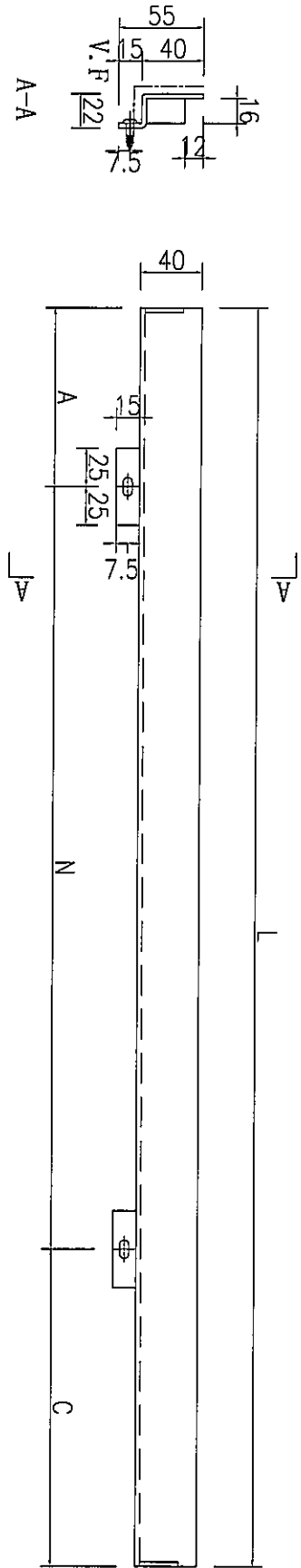

名稱	鋁板加工圖	制圖	吳偉倫	2019.5.27	修改		
材料	3mm厚鋁板	復核			日期		
顏色	UCT803649FXL-3(香檳金)	批准			圖號	J837-TC-LB2	









# EG-DWG3



美特鋁質 有限公司  
MIDI Aluminium Fabricator Ltd.

工程號

J-837

地盤

觀塘

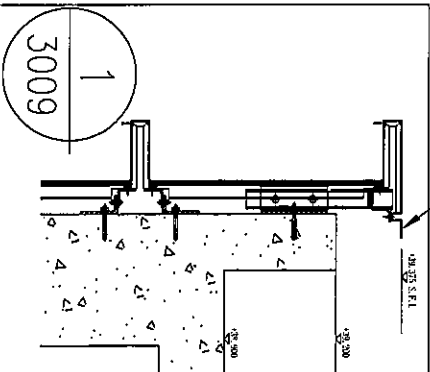
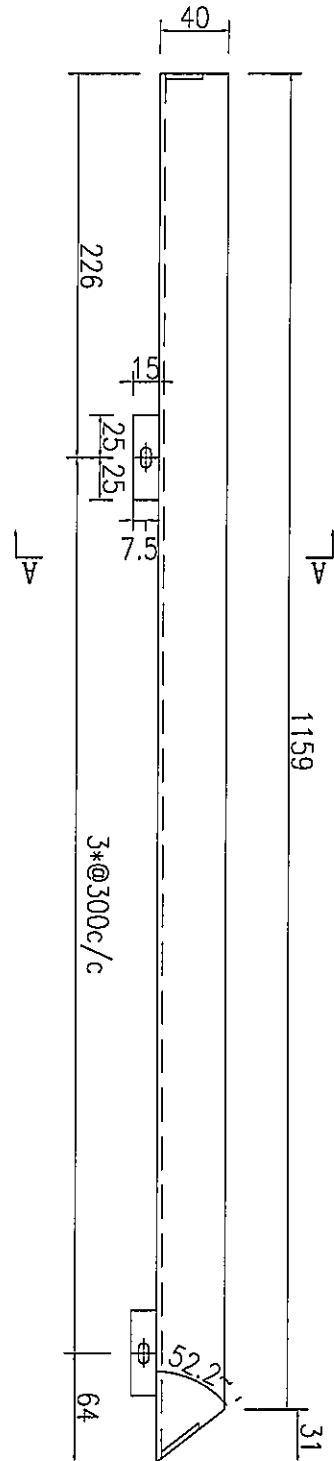
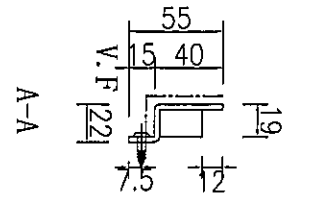

數量	1
----	---

名稱	鋁板加工圖	制圖	吳偉倫	2019.5.27	修改	
材料	3mm厚鋁板	復核			日期	
顏色	UCT803649FXL-3 (香檳金)	批准			圖號	J837-TC-LB20

T:\06\A-37\UTV-2\1-零件-地盤-加工圖\DWG\EG-DWG3.DWG 2019-05-27 13:36:00





# EG-DWG3



美特鋁質 有限公司  
MIDI Aluminium Fabricator Ltd.

工程號 J-837 地盤 觀塘

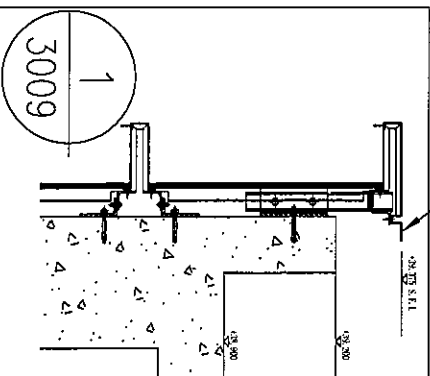
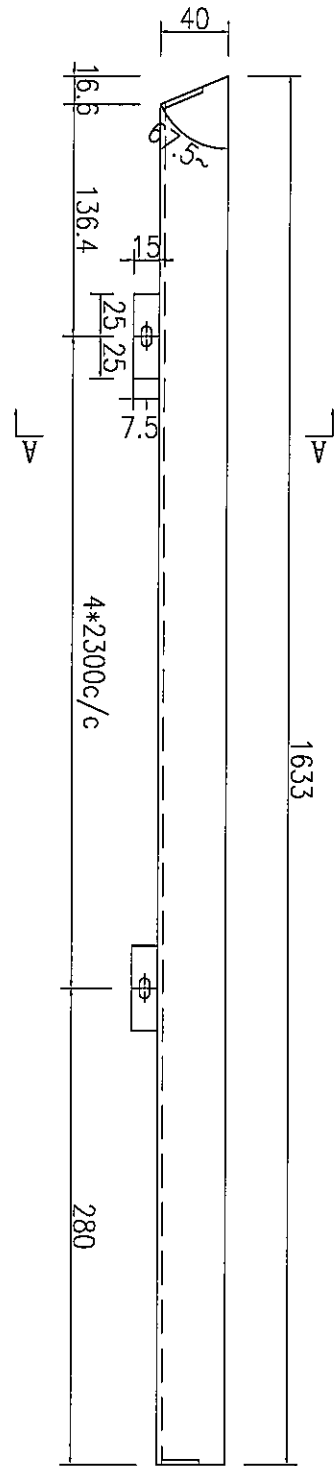
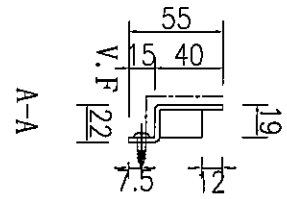

本鋁板

數量	1
----	---

名稱	鋁板加工圖	制圖	吳偉瑜	2019.5.27	修改	
材料	3mm厚鋁板	復核			日期	
顏色	UCT803649FXL-3(香檳金)	批准			圖號	J837-TC-LB23

T:\0001-837\0017\_資料\_原圖\_加工圖紙(Industrial)\_Alum. Feature and cladding\837\1137 FEATUREALUMER 地盤用圖紙(原圖) 2019-6-6\1137 FEATUREALUMER 地盤用圖紙(原圖) 2019-6-6\1137-原圖圖.dwg, 17/10/2020 13:27:38



# EG-DWG3



美特鋁質 有限公司  
MIDI Aluminium Fabricator Ltd.

工程號

J-837

地盤

觀塘

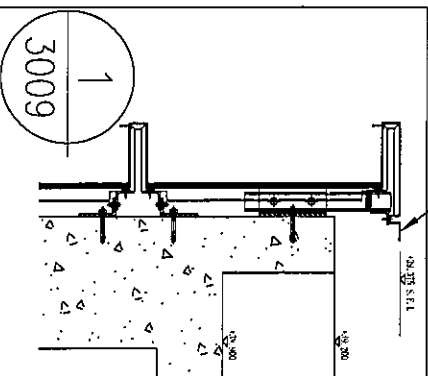
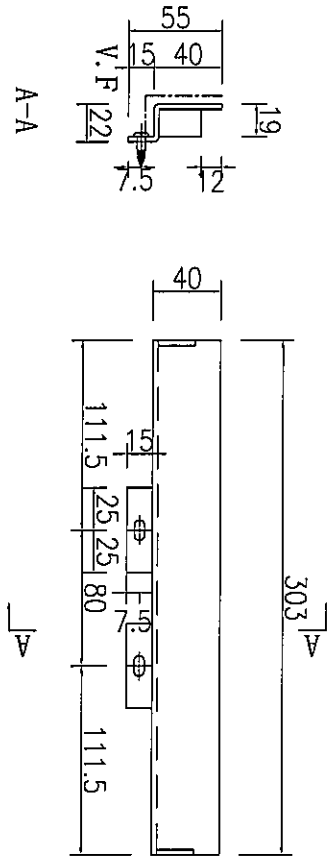

本鋁板

數量	1
----	---

名稱	鋁板加工圖	制圖	吳偉倫	2019.5.27	修改	
材料	3mm厚鋁板	復核			日期	
顏色	UCT803649FXL-3(香檳金)	批准			圖號	J837-TC-LB25



# EG-DWG3



美特鋁質 有限公司  
MIDI Aluminium Fabricator Ltd.

工程號

J-837

地盤

觀塘

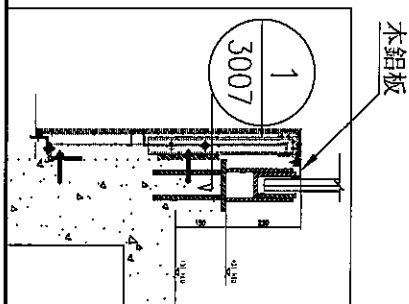
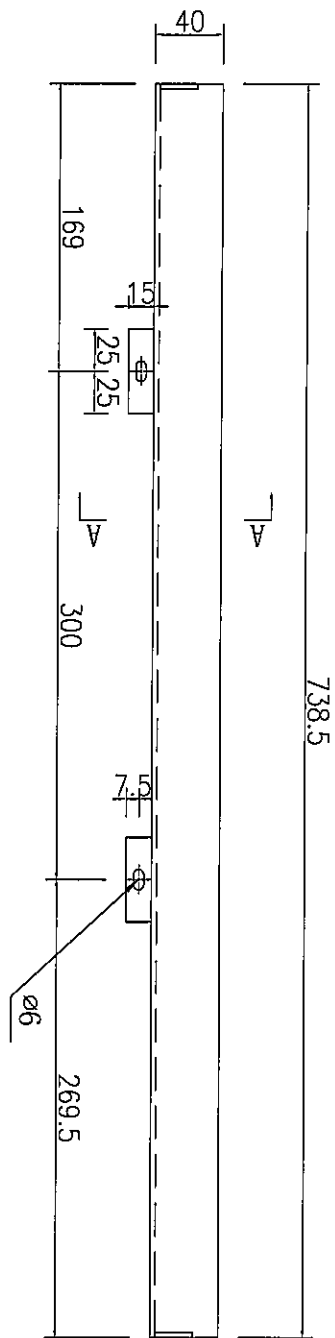
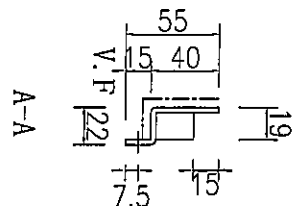

數量	1
----	---

名稱	鋁板加工圖	制圖	<del>吳偉倫</del>	2019.5.27	修改		
材料	3mm厚鋁板	復核			日期		
顏色	UCT803649FXL-3(香檳金)	批准			圖號	J837-FCA-LB122	

# EG-DWG3



美特鋁質 有限公司  
MIDI Aluminium Fabricator Ltd.

工程號

J-837

地盤

觀塘

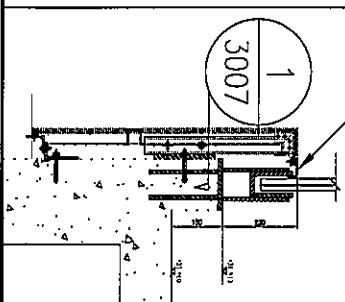
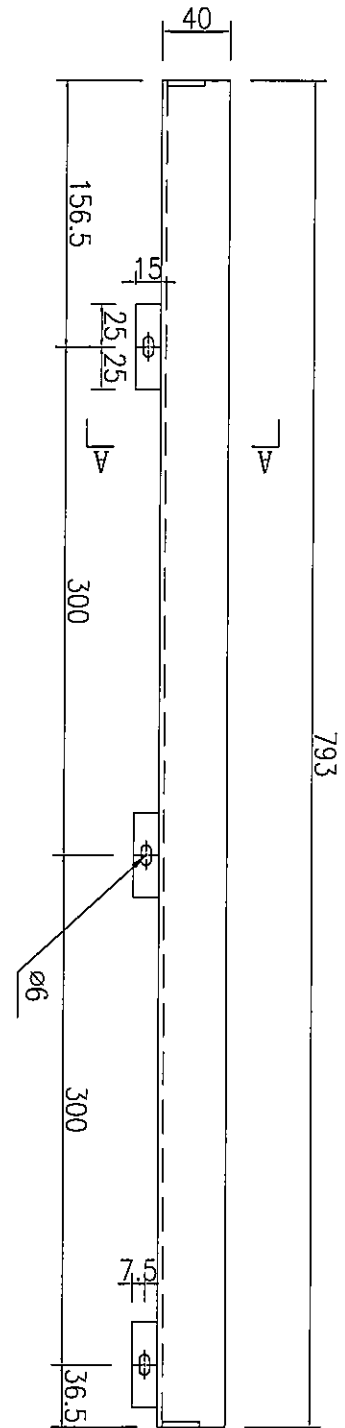
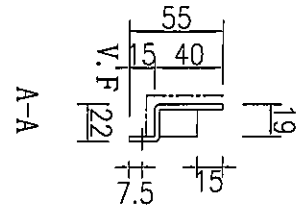

數量	1
----	---

名稱	鋁板加工圖	制圖	吳璋瑜	2019.5.27	修改	
材料	3mm厚鋁板	復核			日期	
顏色	UCT803649FXL-3(香檳金)	批准			圖號	J837-FCA-LB123

# EG-DWG3



美特鋁質 有限公司  
MIDI Aluminium Fabricator Ltd.

工程號

J-837

地盤

觀塘

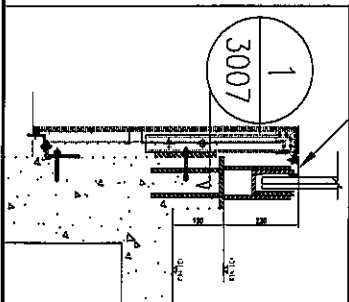
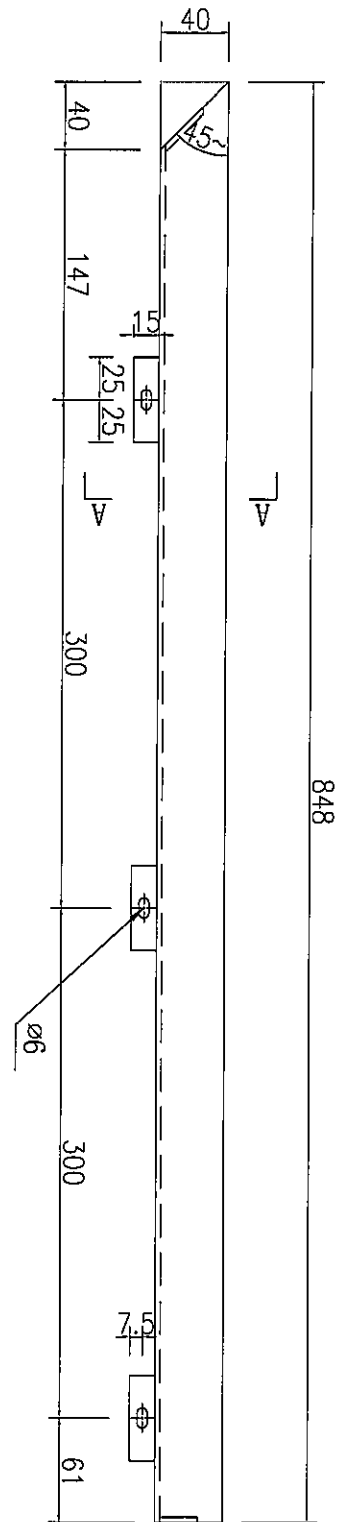
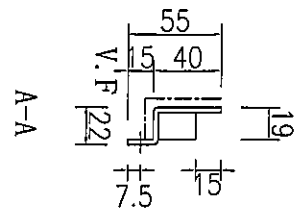

本鋁板

數量  
1

名稱	鋁板加工圖	制圖	吳緯瑜	2019.5.27	修改	
材料	3mm厚鋁板	復核			日期	
顏色	UCT803649FXL-3(香檳金)	批准			圖號	J837-FCA-LB124

# EG-DWG3



美特鋁質 有限公司  
MIDI Aluminium Fabricator Ltd.

工程號	J-837	地盤	觀塘
-----	-------	----	----

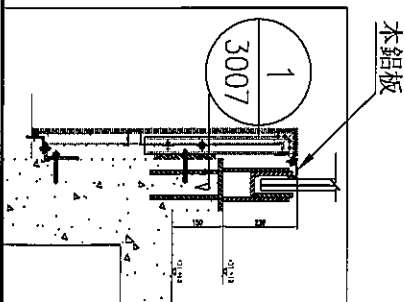
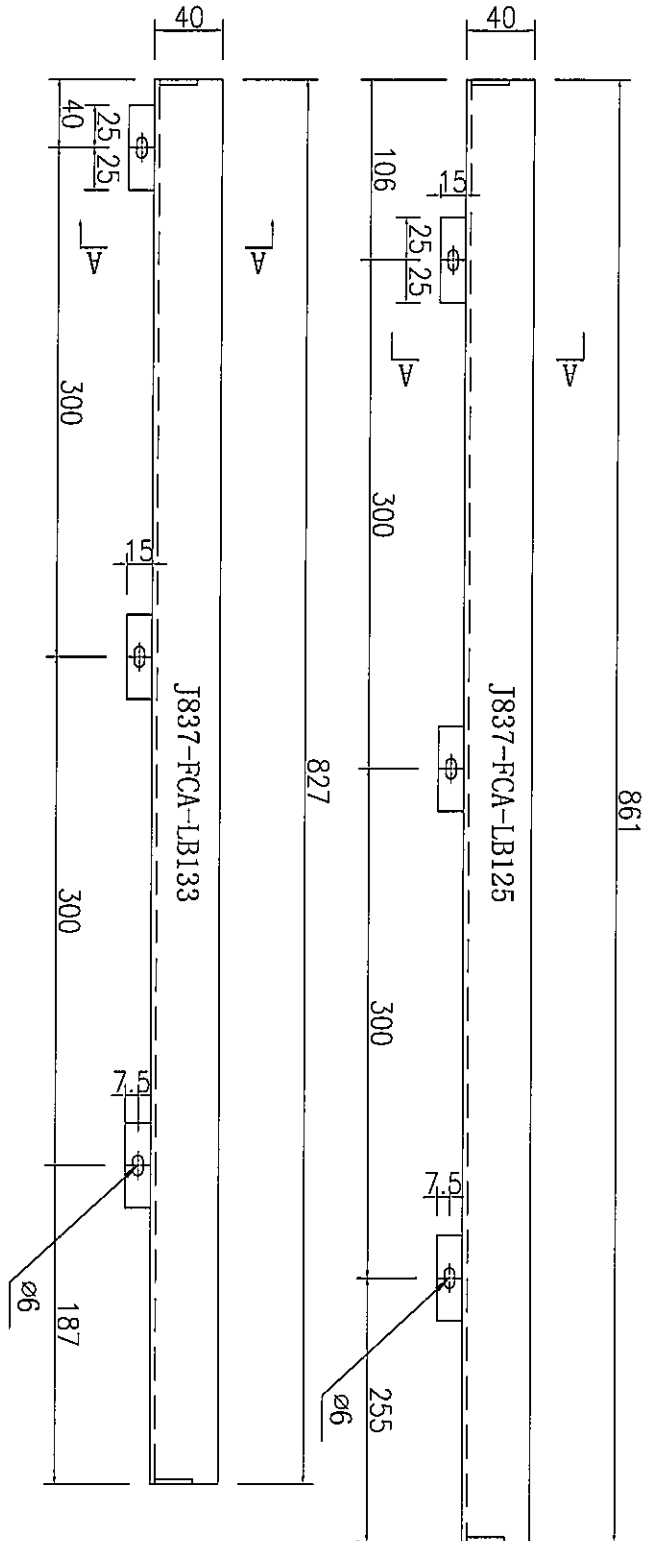
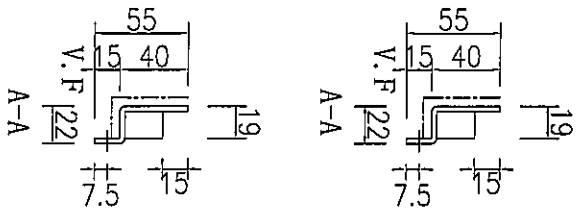

名稱	鋁板加工圖	制圖	吳緯瑜	2019.5.27	修改		
材料	3mm厚鋁板	復核			日期		
顏色	UCT803649FXL-3(香檳金)	批准			圖號	J837-FCA-LB125	

# EG-DWG3



美特鋁質 有限公司  
MIDI Aluminium Fabricator Ltd.

工程號	J-837	地盤	觀塘
-----	-------	----	----

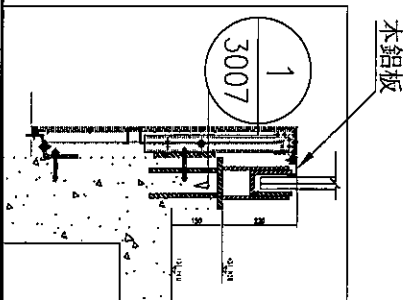
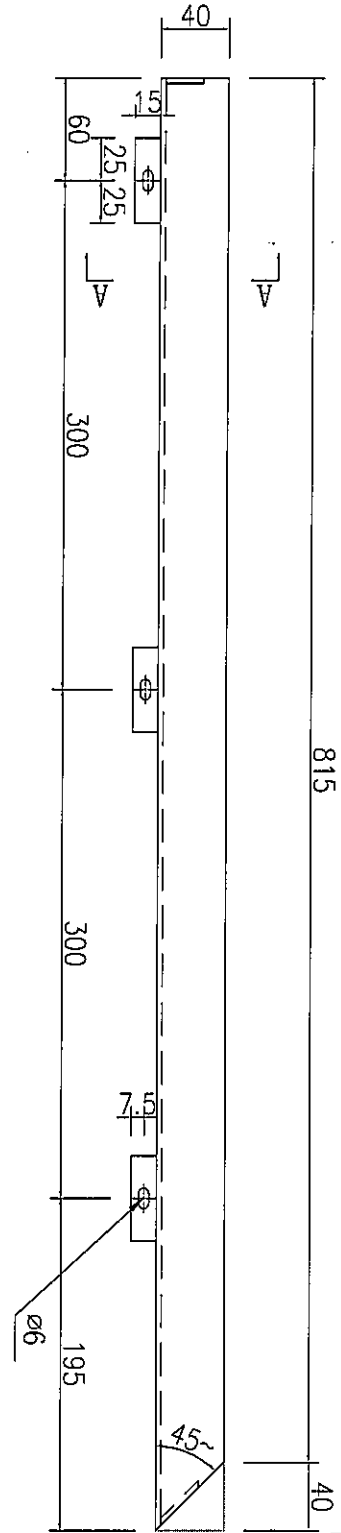
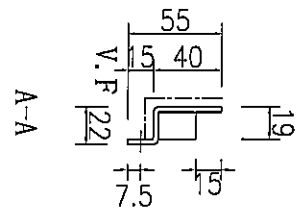

數量	1
----	---

名稱	鋁板加工圖	制圖	吳緯瑜	2019.5.27	修改	
材料	3mm厚鋁板	復核			日期	
顏色	UCT803649FXL-3(香檳金)	批准			圖號	J837-FCA-LB126

D:\Users\Kasari\Documents\1357-8610\DWG\DWG\_1071220\_1436.dwg 10/12/20 14:36:51

# EG-DWG3



美特鋁質 有限公司  
MIDI Aluminium Fabricator Ltd.

工程號	J-837	地盤	觀塘
-----	-------	----	----

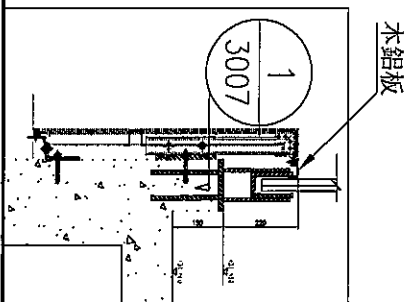
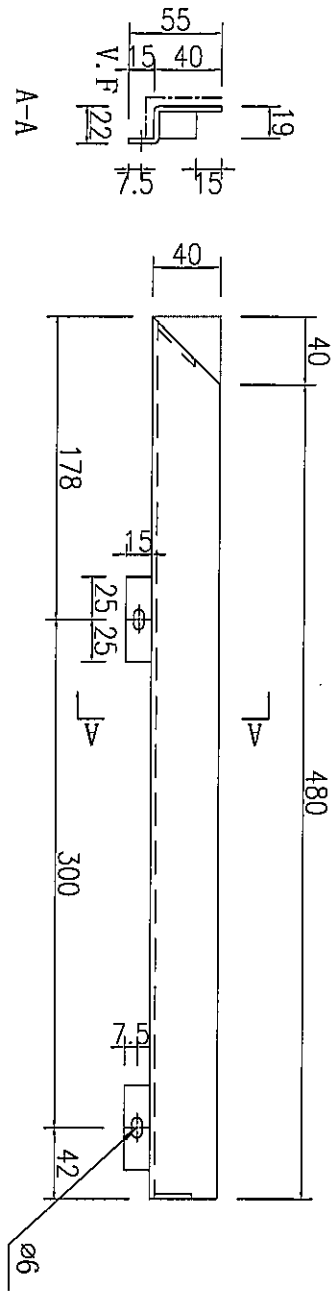

數量	1
----	---

名稱	鋁板加工圖	制圖	吳緯瑜	2019.5.27	修改	
材料	3mm厚鋁板	復核			日期	
顏色	UCT803649FXL-3(香檳金)	批准			圖號	J837-FCA-LB127

D:\Users\Kasha\Documents\1837-837\DWG\EG-DWG3.dwg 10/12/20 14:37:00

# EG-DWG3



美特鋁質 有限公司  
MIDI Aluminium Fabricator Ltd.

工程號

J-837

地盤

觀塘

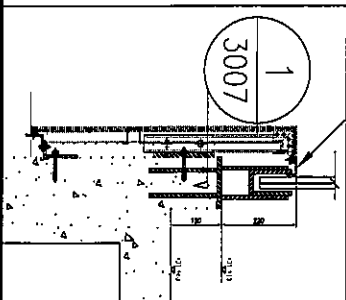
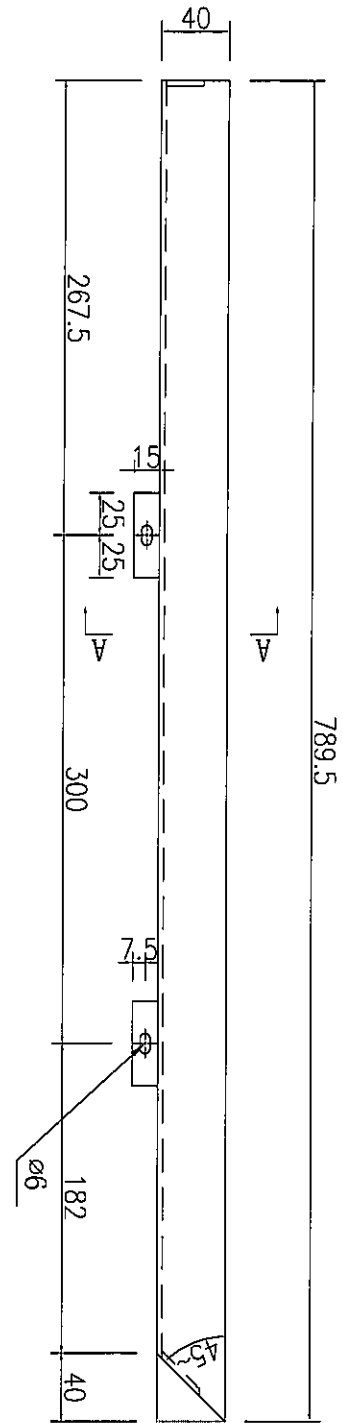
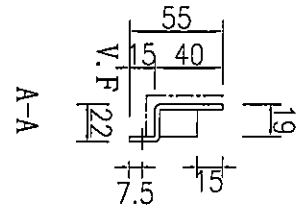

數量	1
----	---

名稱	鋁板加工圖	制圖	吳偉瑜	2019.5.27	修改	
材料	3mm厚鋁板	復核			日期	
顏色	UCT803649FXL-3 (香檳金)	批准			圖號	J837-FCA-LB128

19



# EG-DWG3



美特鋁質 有限公司  
MIDI Aluminium Fabricator Ltd.

工程號 J-837 地盤 觀塘

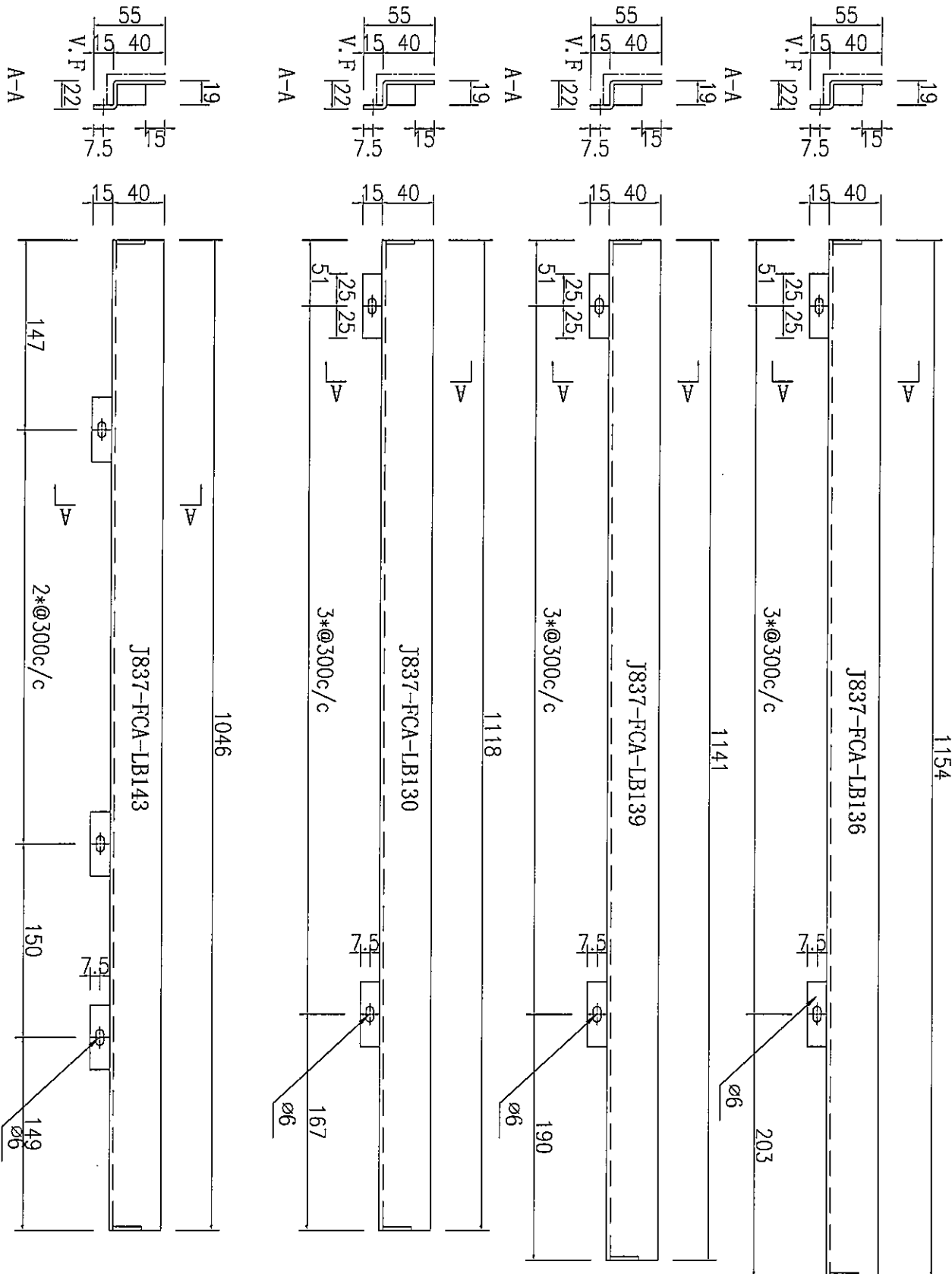

名稱	鋁板加工圖	制圖	吳偉瑜	2019.5.27	修改	
材料	3mm厚鋁板	復核			日期	
顏色	UCT803649FXL-3(香檳金)	批准			圖號	J837-FCA-LB130

# EG-DWG3



美特鋁質 有限公司  
MIDI Aluminium Fabricator Ltd.

工程號	J-837	地盤	觀塘
-----	-------	----	----

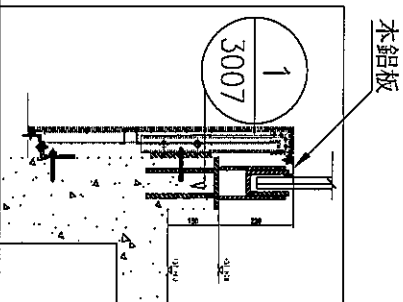
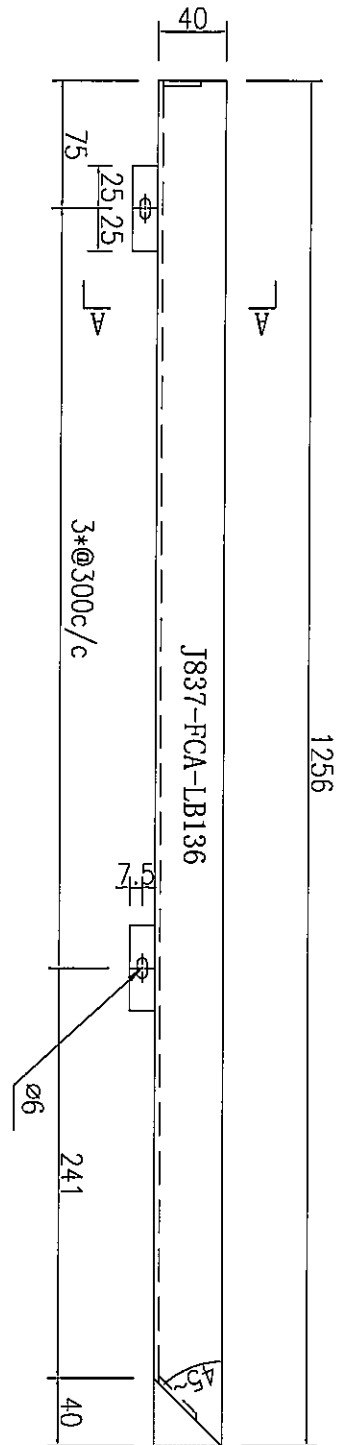
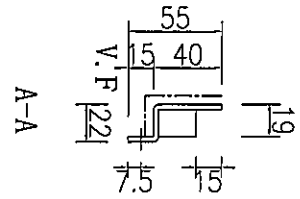

數量	1
----	---

名稱	鋁板加工圖	制圖	吳梓瑜	2019.5.27	修改	
材料	3mm厚鋁板	復核			日期	
顏色	UCT803649FXL-3 (香檳金)	批准			圖號	J837-FCA-LB131

# EG-DWG3



美特鋁質 有限公司  
MIDI Aluminium Fabricator Ltd.

工程號

J-837

地盤

觀塘

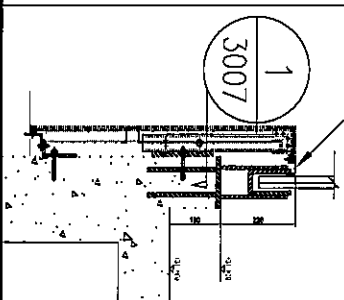
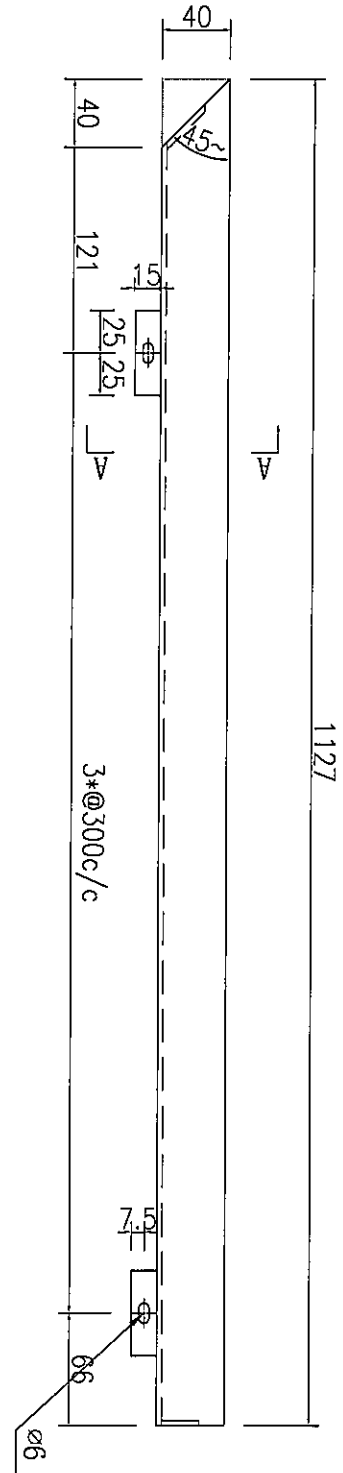
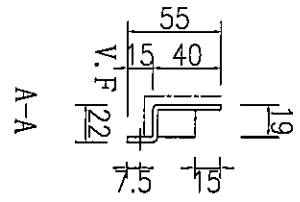

數量	1
----	---

名稱	鋁板加工圖	制圖	吳禱瑜	2019.5.27	修改	
材料	3mm厚鋁板	復核			日期	
顏色	UCT803649FXL-3(香檳金)	批准			圖號	J837-FCA-LB132

33

# EG-DWG3



美特鋁質 有限公司  
MIDI Aluminium Fabricator Ltd.

工程號	J-837	地盤	觀塘
-----	-------	----	----

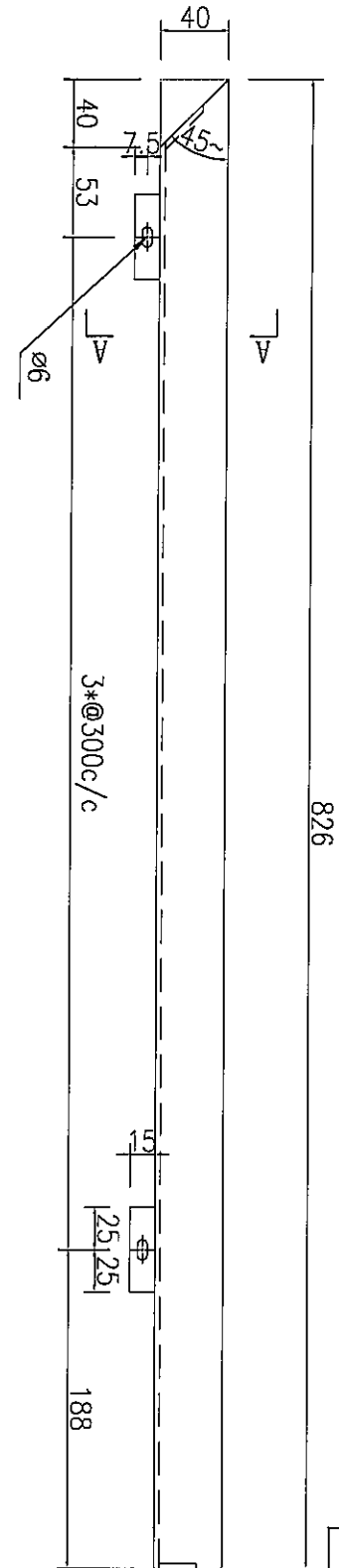
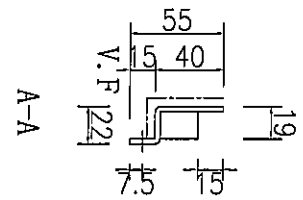

數量	1
----	---

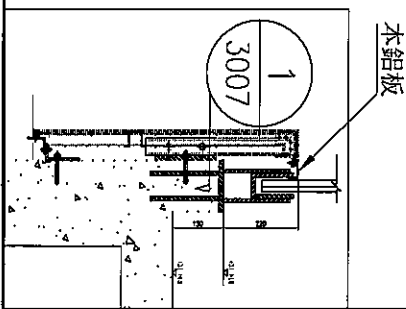

名稱	鋁板加工圖	制圖	吳緯瑜	2019.5.27	修改	
材料	3mm厚鋁板	復核			日期	
顏色	UCT803649FXL-3(香檳金)	批准			圖號	J837-FCA-LB134

D:\User\Asterisk\Documents\15357-1516\FRM.dwg, 10/17/10 14:38:46

# EG-DWG3



美特鋁質 有限公司  
MIDI Aluminium Fabricator Ltd.

工程號

J-837

地盤

觀塘

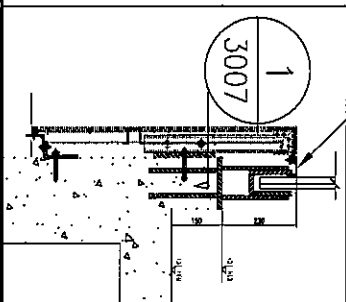
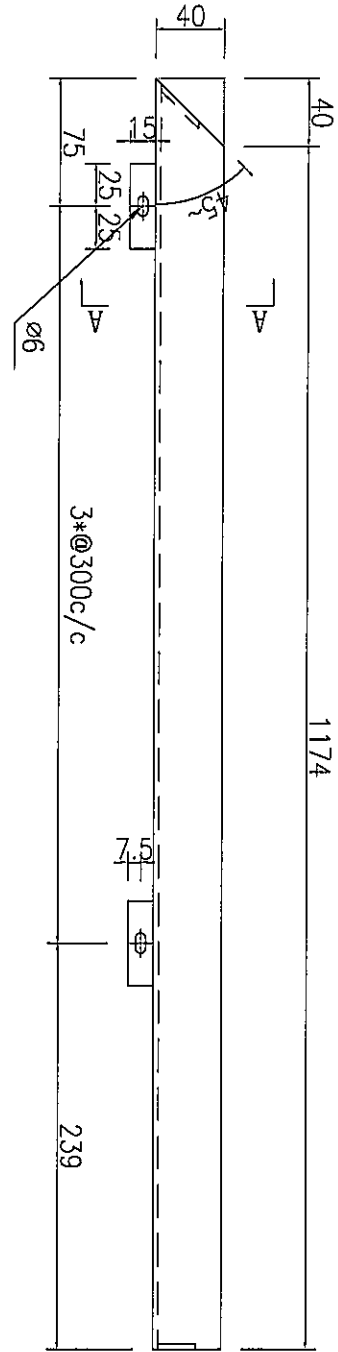
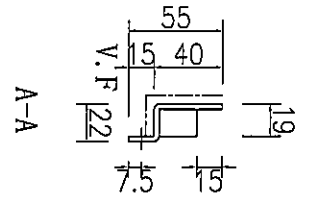

本鋁板

數量	1
----	---

名稱	鋁板加工圖	制圖	吳緯瑜	2019.5.27	修改		
材料	3mm厚鋁板	復核			日期		
顏色	UCT803649FXL-3 (香檳金)	批准			圖號	J837-FCA-LB135	

# EG-DWG3



**美特鋁質** 有限公司  
MIDI Aluminium Fabricator Ltd.

工程號	J-837	地盤	觀塘
-----	-------	----	----

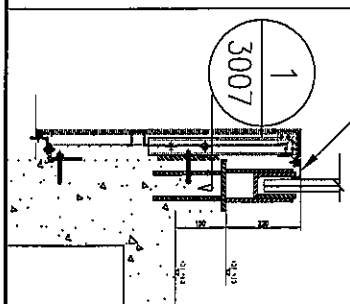
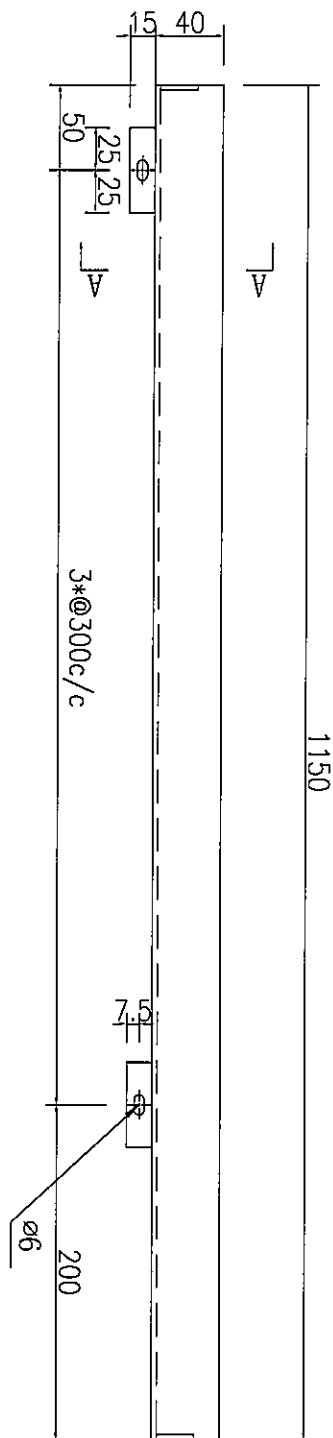
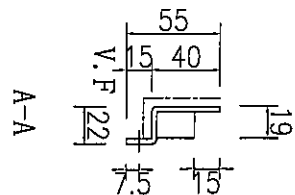

數量	1
----	---

名稱	鋁板加工圖	制圖	吳緯翰	2019.5.27	修改		
材料	3mm厚鋁板	復核			日期		
顏色	UCT803649FXL-3(香檳金)	批准			圖號	J837-FCA-LB137	

# EG-DWG3



美特鋁質 有限公司  
MIDI Aluminium Fabricator Ltd.

工程號

J-837

地盤

觀塘

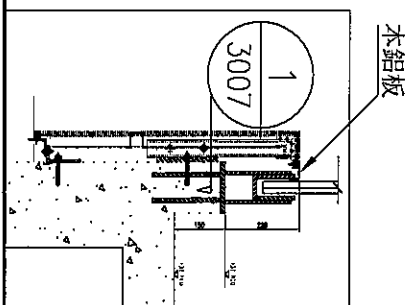
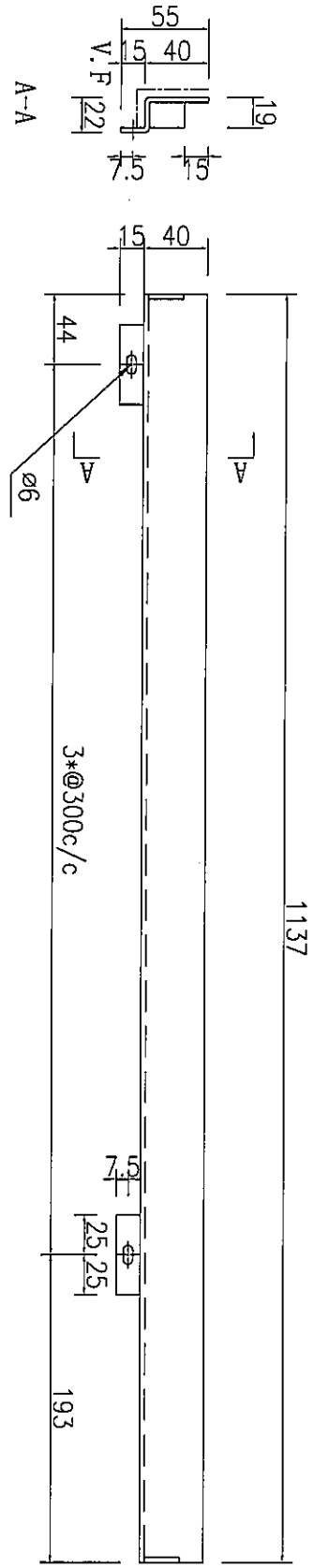

數量	1
----	---

名稱	鋁板加工圖	制圖	吳樟瑜	2019.5.27	修改	
材料	3mm厚鋁板	復核			日期	
顏色	UCT803649FXL-3(香檳金)	批准			圖號	J837-FCA-LB138

D:\Users\kshen\Documents\A\837-2019\FIN.DWG, 2019/05/27 14:39:15

# EG-DWG3



美特鋁質 有限公司  
MIDI Aluminium Fabricator Ltd.

工程號

J-837

地盤

觀塘

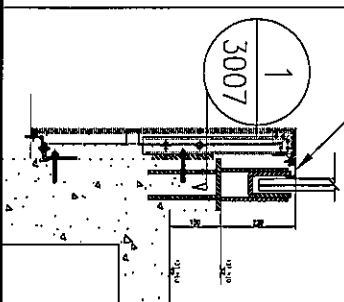
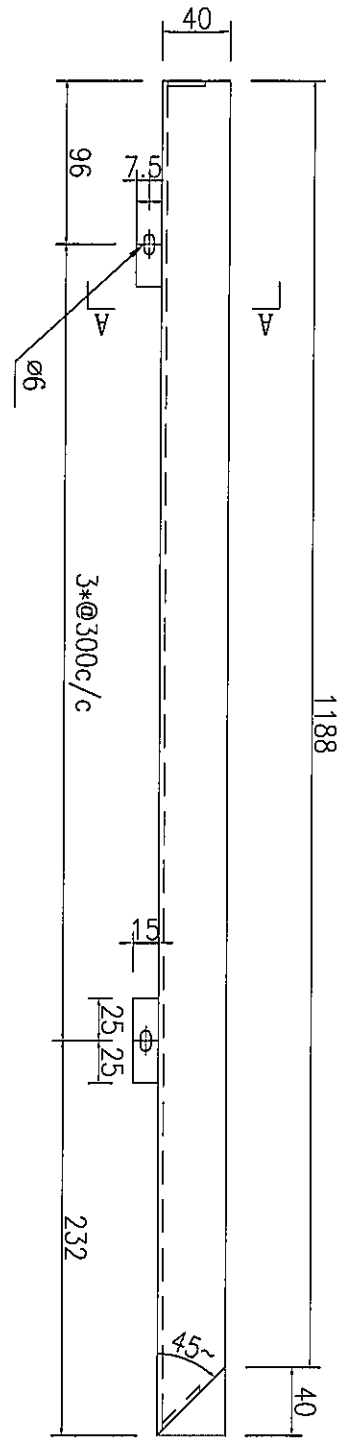
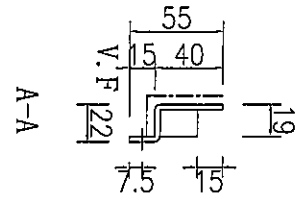

數量	1
----	---

名稱	鋁板加工圖	制圖	吳偉新	2019.5.27	修改	
材料	3mm厚鋁板	復核			日期	
顏色	UCT803649FXL-3(香檳金)	批准			圖號	J837-FCA-LB140

# EG-DWG3



美特鋁質 有限公司  
MIDI Aluminium Fabricator Ltd.

工程號

J-837

地盤

觀塘

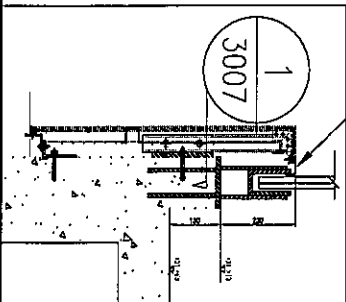
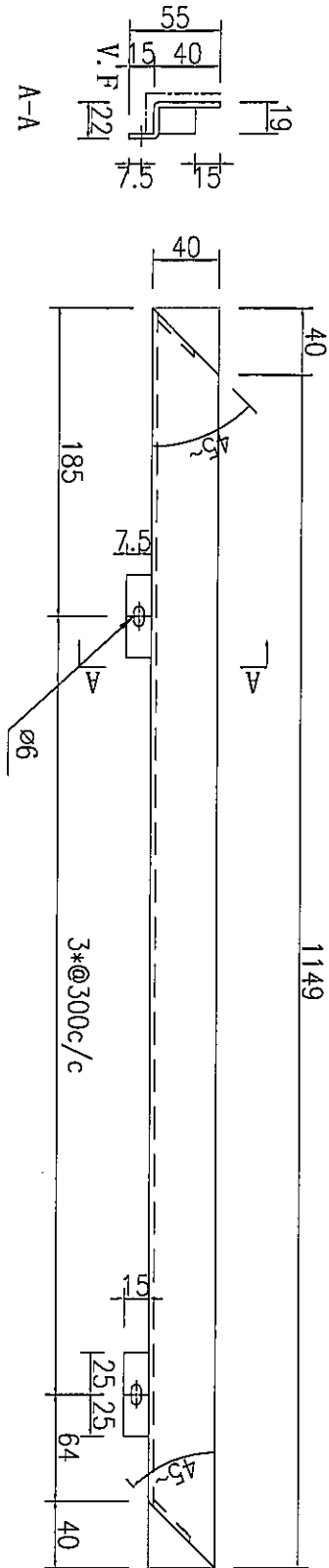

數量	1
----	---

名稱	鋁板加工圖	制圖	<del>吳偉濤</del>	2019.5.27	修改	
材料	3mm厚鋁板	復核			日期	
顏色	UCT803649FXL-3(香檳金)	批准			圖號	J837-FCA-LB141

# EG-DWG3



美特鋁質 有限公司  
MIDI Aluminium Fabricator Ltd.

工程號

J-837

地盤

觀塘

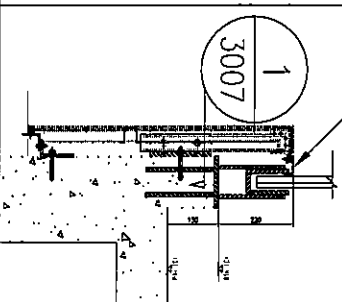
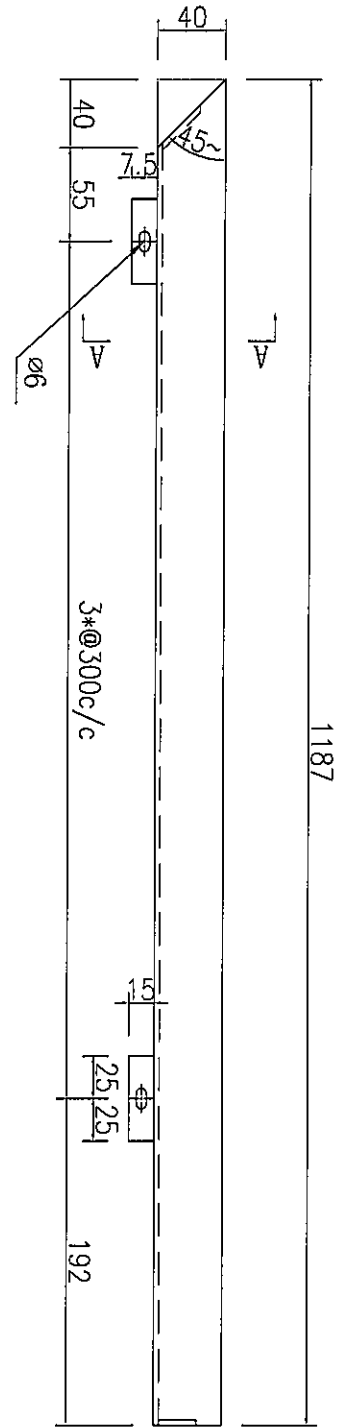
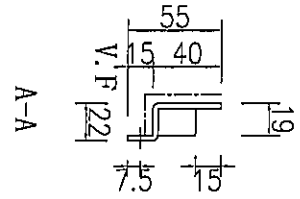

數量	1
----	---

名稱	鋁板加工圖	制圖	吳偉瑜	2019.5.27	修改	
材料	3mm厚鋁板	復核			日期	
顏色	UCT803649FXL-3(香檳金)	批准			圖號	J837-FCA-LB142

D:\Users\Nelson\Documents\A1837-837\FCA\DWG.dwg, 00/12/20 14:39:42

# EG-DWG3



美特鋁質 有限公司  
MIDI Aluminium Fabricator Ltd.

工程號	J-837	地盤	觀塘
-----	-------	----	----

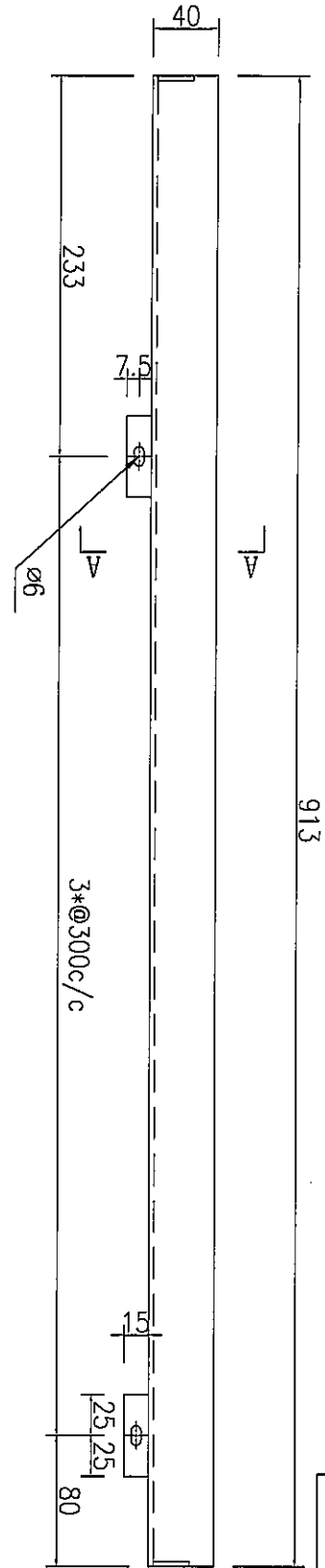
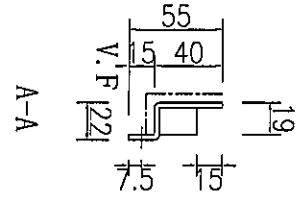

數量	1
----	---

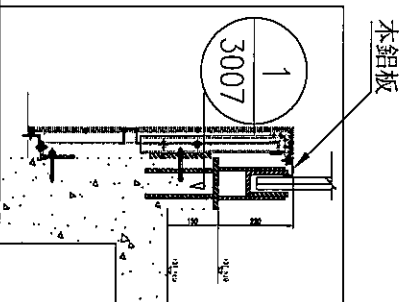

名稱	鋁板加工圖	制圖	吳緯瑜	2019.5.27	修改	
材料	3mm厚鋁板	復核			日期	
顏色	UCT803649FXL-3(香檳金)	批准			圖號	J837-FCA-LB144

