

工程指示 / 要求簡箋(E.I.)

工程指示編號：EI/ 2424 / 20

修改版次：

工程編號：J837

工程名稱：觀塘 裕民坊平台

工程項目：鋁摺件加工圖 (SKYLIGHT)

收件人：生統

發件人：TOMMY

日期：12/09/2020

要求提供 / 確認 事項：

- | | | |
|------------------------------------|-------------------------------------|-------------------------------|
| <input type="checkbox"/> 初步鋁料 B.M. | <input type="checkbox"/> 加工拆圖，然後生產 | <input type="checkbox"/> 尺寸表 |
| <input type="checkbox"/> 正式鋁料 B.M. | <input type="checkbox"/> 技術上資料 / 指示 | <input type="checkbox"/> 報價 |
| <input type="checkbox"/> 配件 B.M. | <input type="checkbox"/> 樣辦或貨品說明書 | <input type="checkbox"/> 分判合約 |
| <input type="checkbox"/> 其他：_____ | | |

內容：

請按附頁圖紙加工，送交地盤

請在 _____ 前完成上列要求。

附有關圖紙 / 文件：

1 + 19

以上項目為：

- 原合約工程包 原合約工程加 / 減賬 新工程報價

原因：-

分發東莞各部門：

- () 生產技術總監 連附件 () 技術部 連附件 () 生產部 連附件 () 機械設計部 連附件
 () 採購部 連附件 (/) 生產統籌部 連附件
 () 質檢部 連附件 () 會計部 連附件 () 報關組 連附件 () 其他 _____ 連附件

分發香港各部門：

- () 行政部 連附件 () 會計部 連附件 () 統籌部 連附件 (/) 工程部地盤科文 連附件
 () 採購部 連附件 () QS 部 連附件 () 維修部 連附件 () 其他 _____ 連附件

傳遞編號：HK 2090 / 20

發件人簽署：

[Signature]

項目經理簽署：

[Signature] P.P.

EG-DWG3



美特鋁質 有限公司
MIDI Aluminium Fabricator Ltd.

工程號

J-837

地盤

觀塘

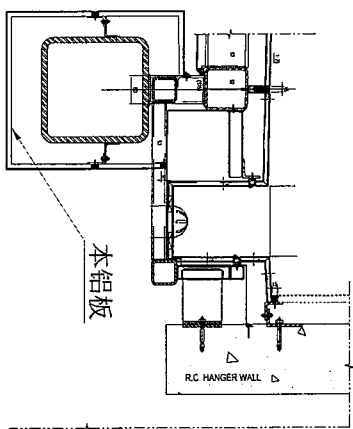
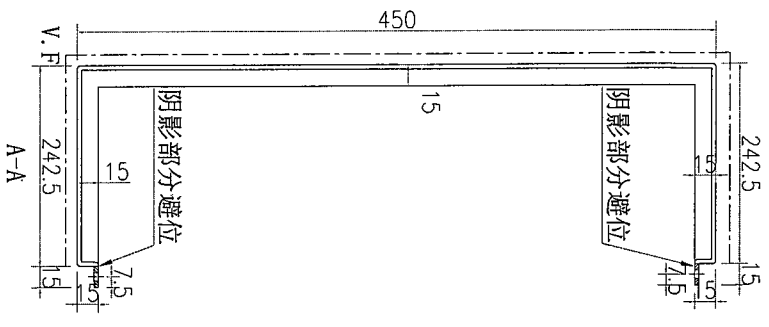
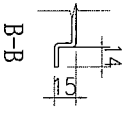
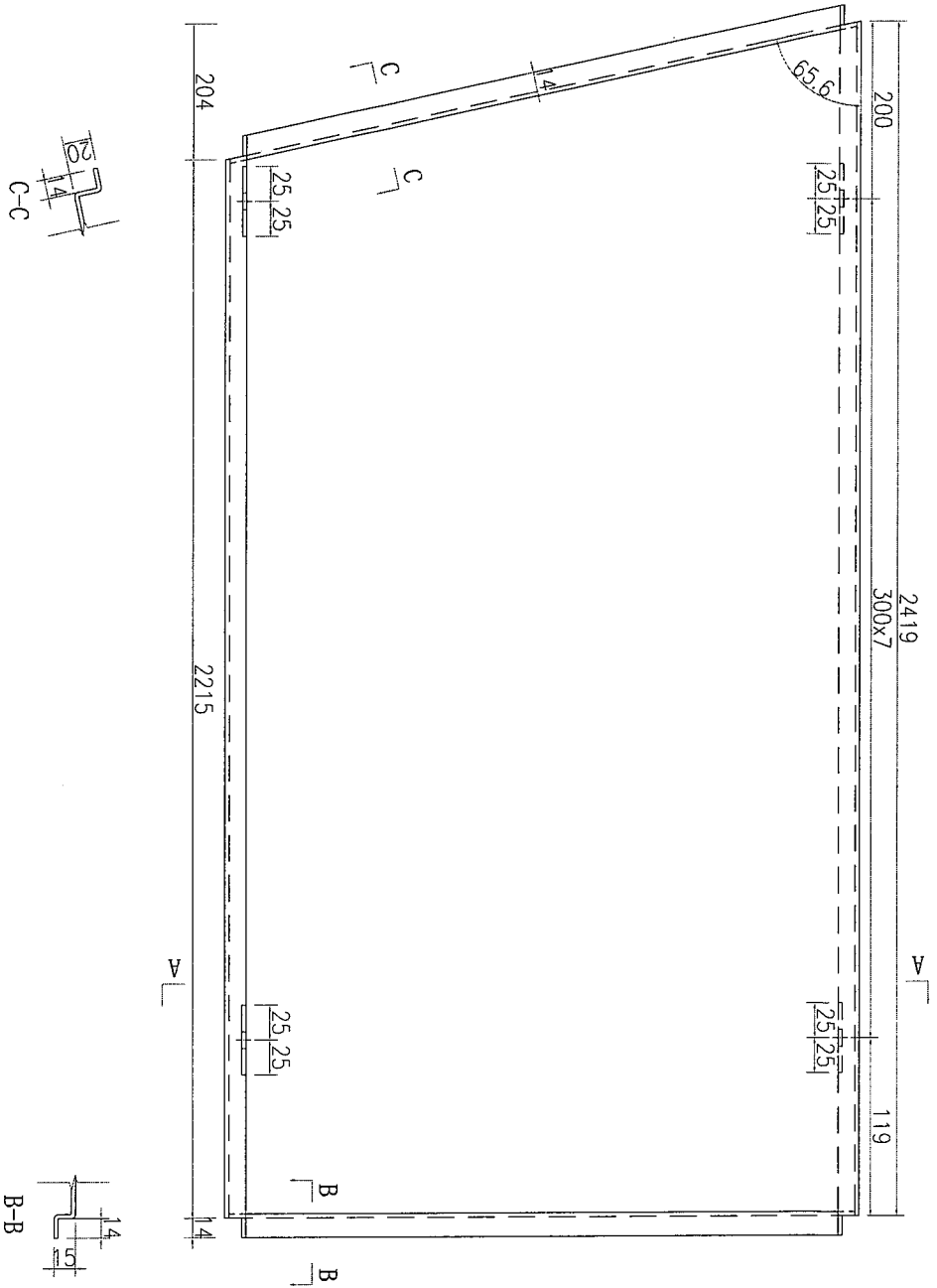

名稱	鋁板加工圖	制圖	吳禕瑜	2020.2.10	修改		
材料	3mm厚鋁板	復核			日期		
顏色	UCT803649FXL-3(香檳金)	批准			圖號	J837-SK-LB400	



美特鋁質 有限公司
MIDI Aluminium Fabricator Ltd.

工程號	J-837	地盤	觀塘
-----	-------	----	----

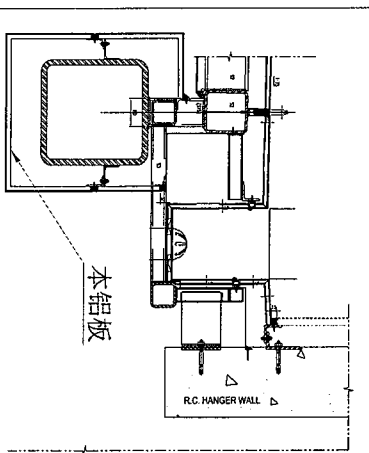
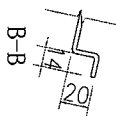
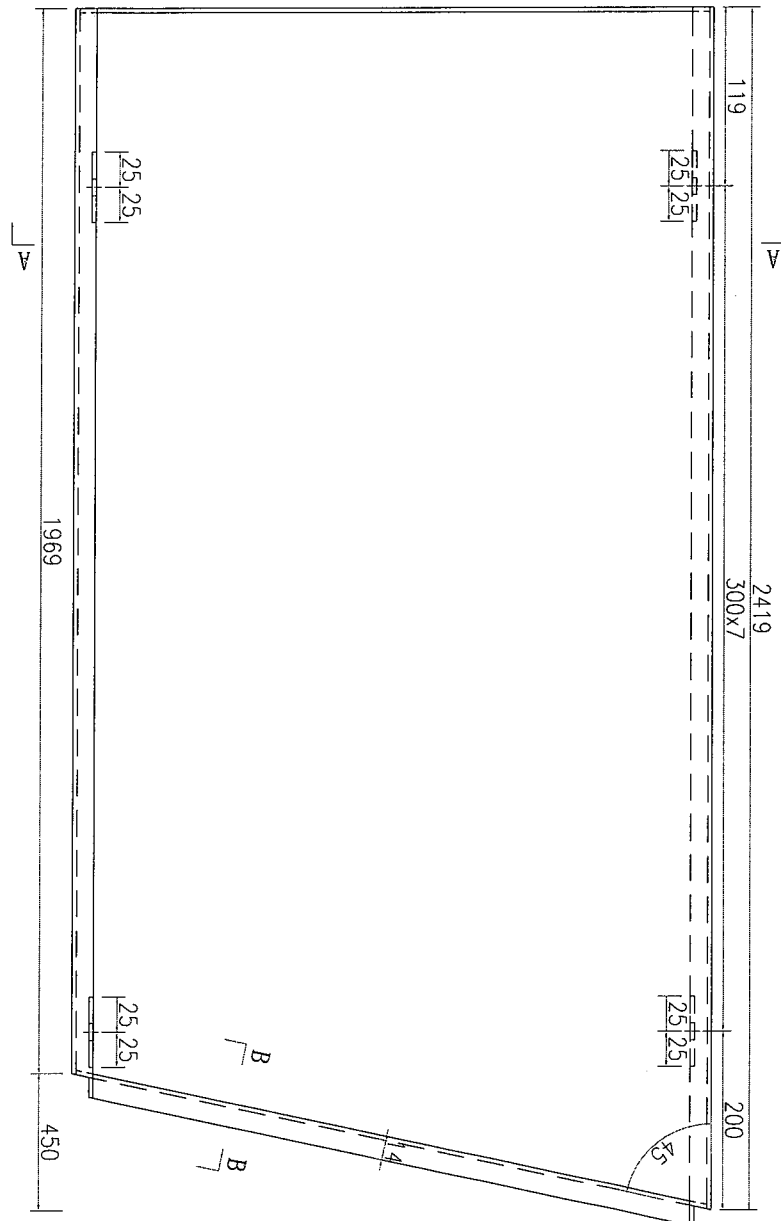
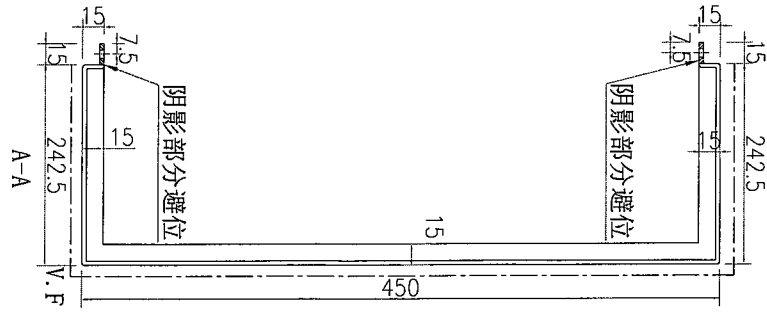

名稱	鋁板加工圖	制圖	吳禕瑜	2020.2.10	修改		
材料	3mm厚鋁板	復核			日期		
顏色	UCT803649FXL-3 (香檳金)	批准			圖號	J837-SK-LB401	



美特鋁質 有限公司
MIDI Aluminium Fabricator Ltd.

工程號	J-837	地盤	觀塘
-----	-------	----	----

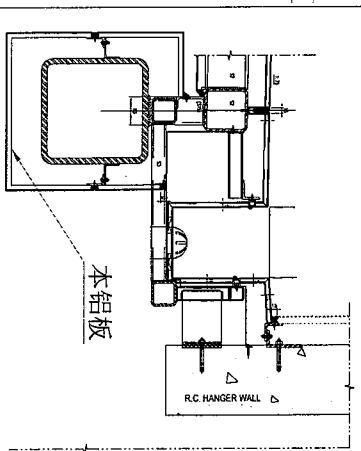
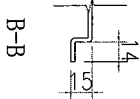
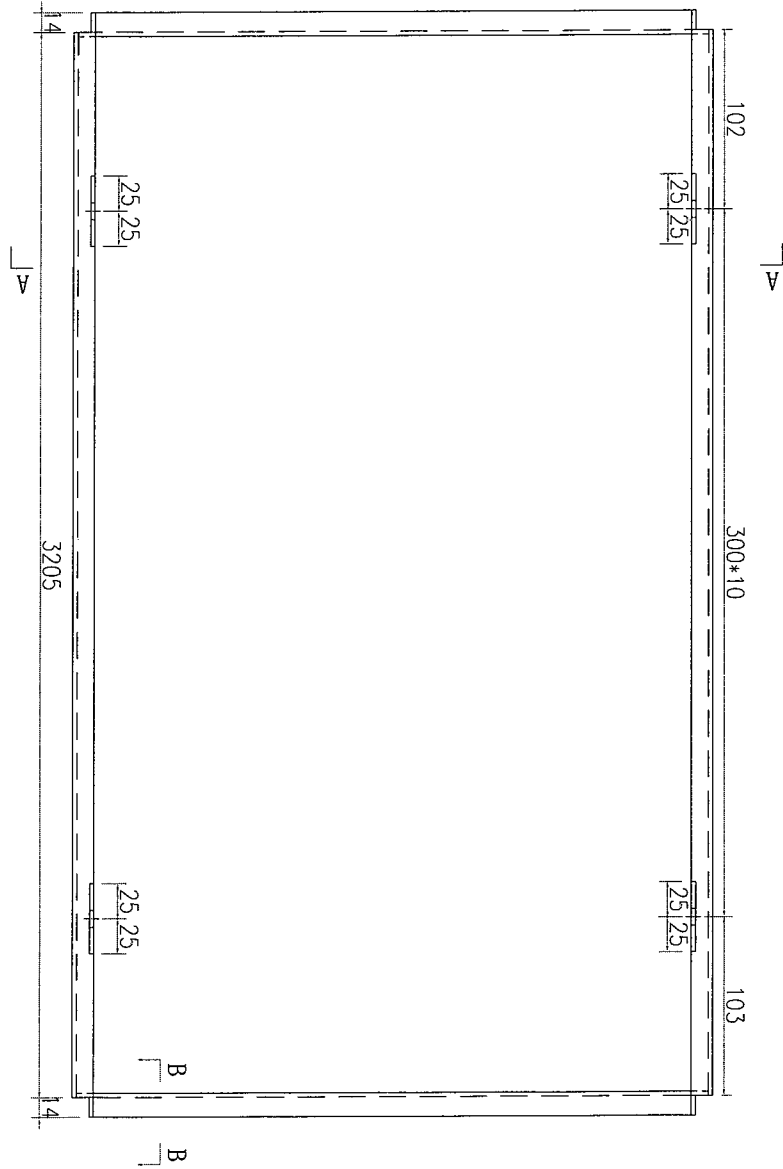
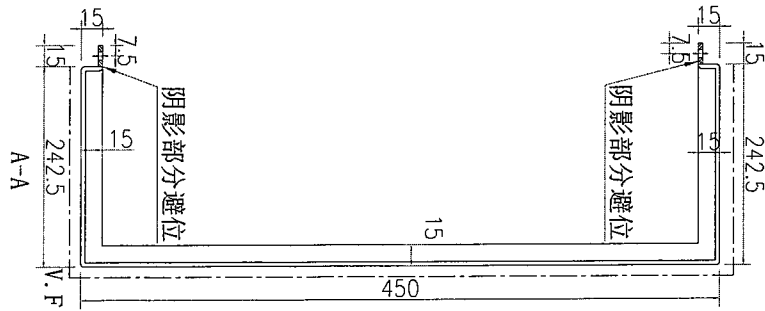

名稱	鋁板加工圖	制圖	吳禕瑜	2020.2.10	修改		
材料	3mm厚鋁板	復核			日期		
顏色	UCT803649FXL-3(香檳金)	批准			圖號	J837-SK-LB402	

EG-DWG3



美特鋁質 有限公司
MIDI Aluminium Fabricator Ltd.

工程號	J-837	地盤	觀塘
-----	-------	----	----

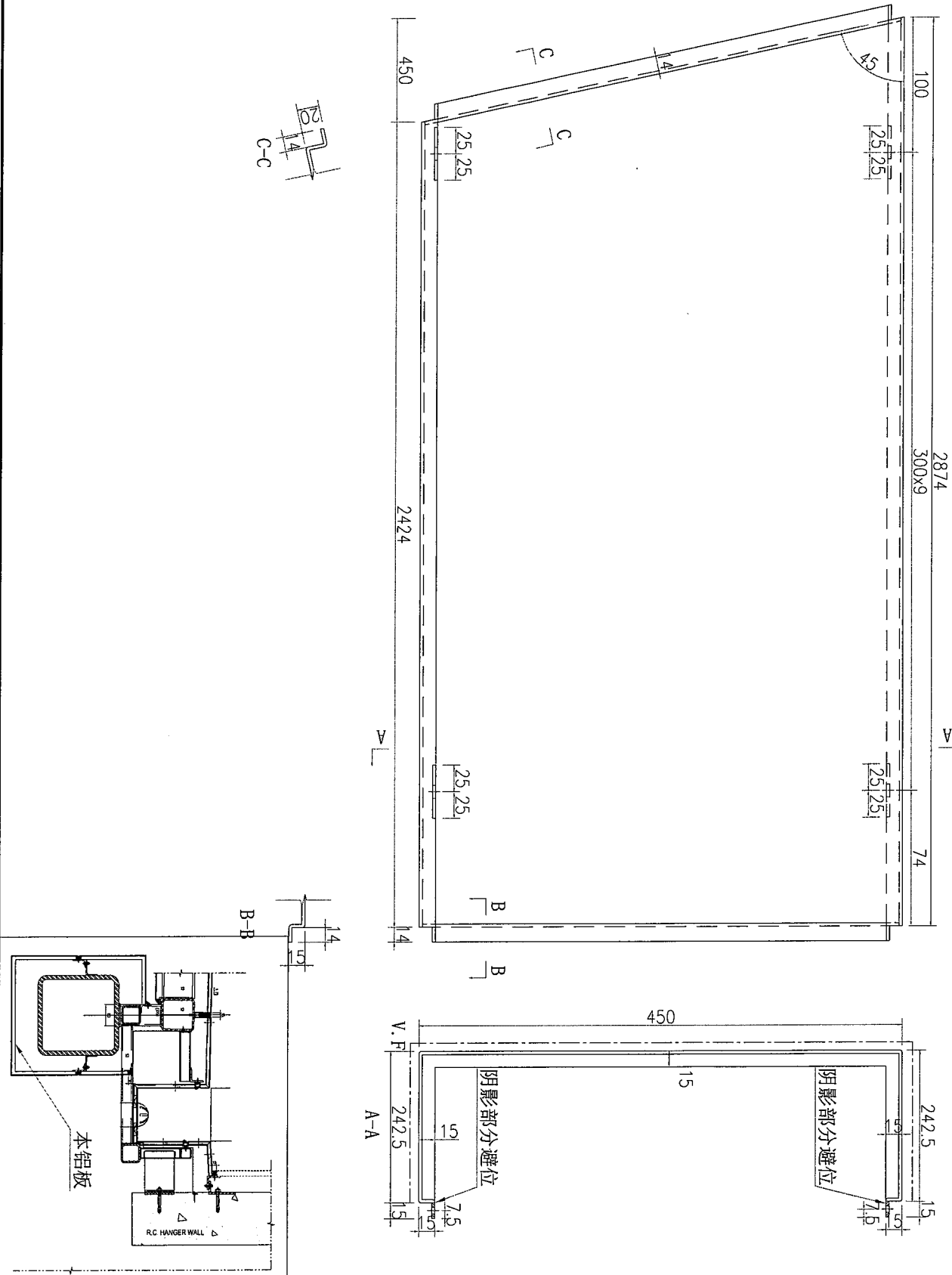

名稱	鋁板加工圖	制圖	吳禕瑜	2020.2.10	修改		
材料	3mm厚鋁板	復核			日期		
顏色	UCT803649FXL-3(香檳金)	批准			圖號	J837-SK-LB403	



美特鋁質 有限公司
MIDI Aluminium Fabricator Ltd.

工程號	J-837	地盤	觀塘
-----	-------	----	----

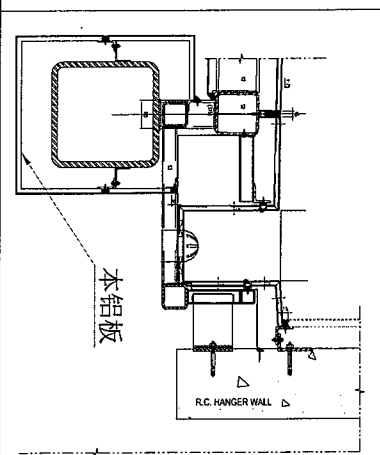
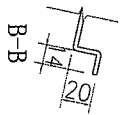
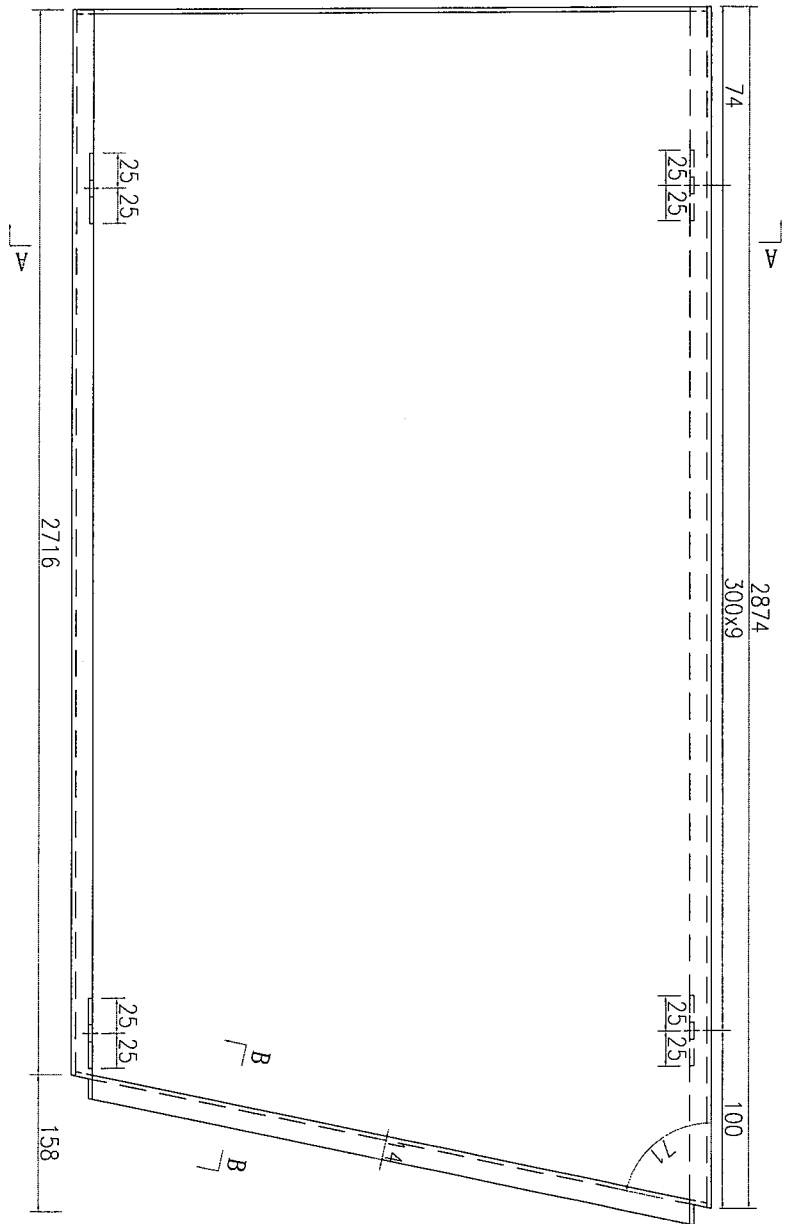
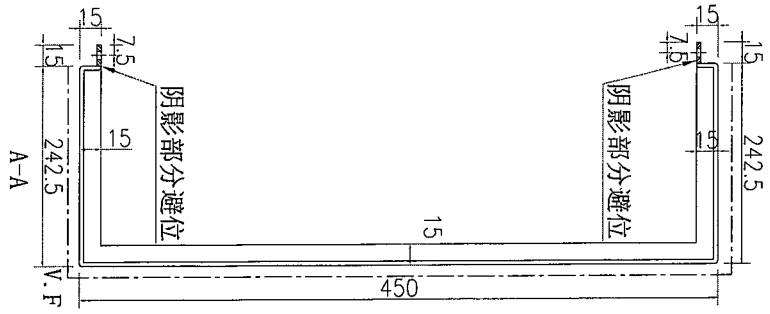

名稱	鋁板加工圖	制圖	吳禕瑜	2020.2.10	修改		
材料	3mm厚鋁板	復核			日期		
顏色	UCT803649FXL-3(香檳金)	批准			圖號	J837-SK-LB404	



美特鋁質 有限公司
MIDI Aluminium Fabricator Ltd.

工程號	J-837	地盤	觀塘
-----	-------	----	----

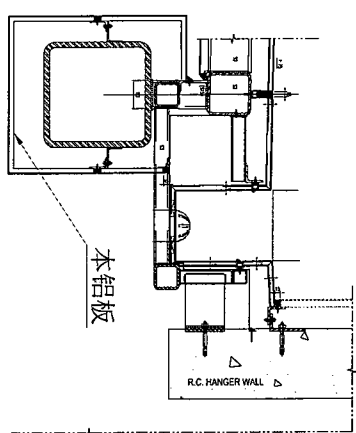
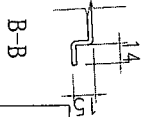
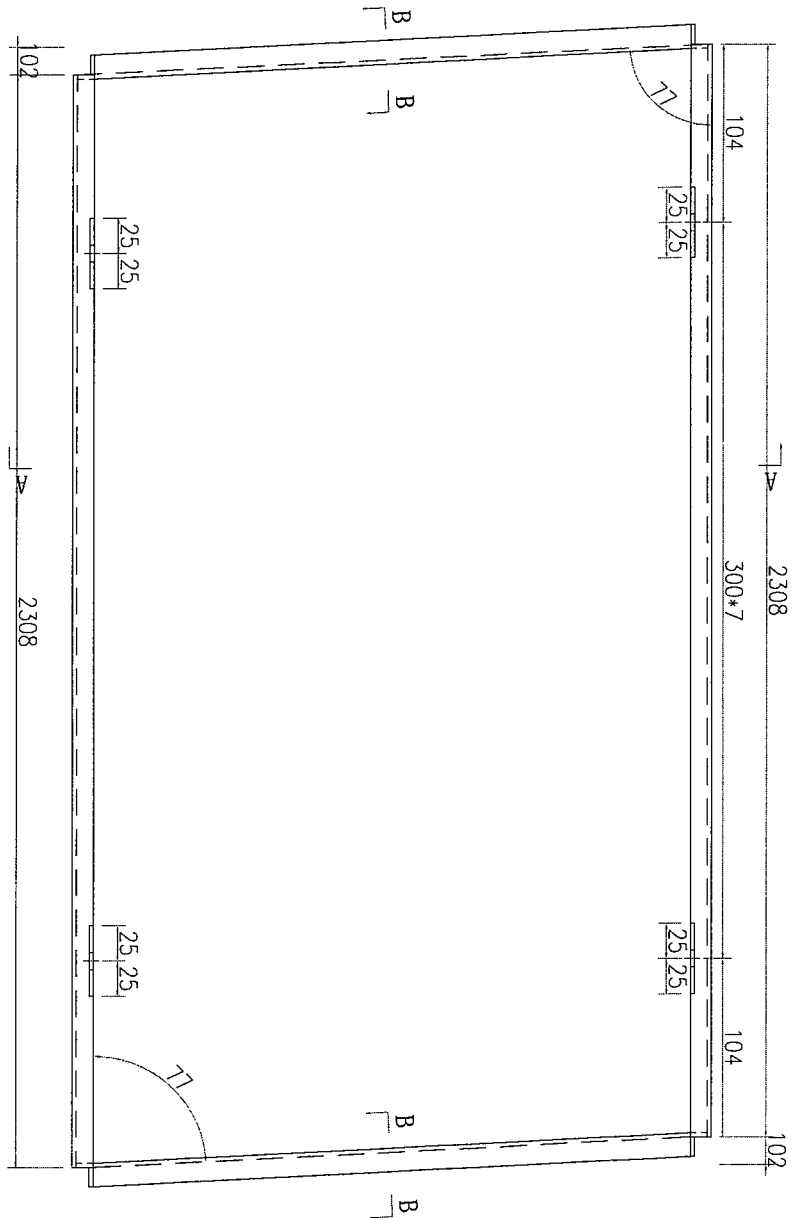
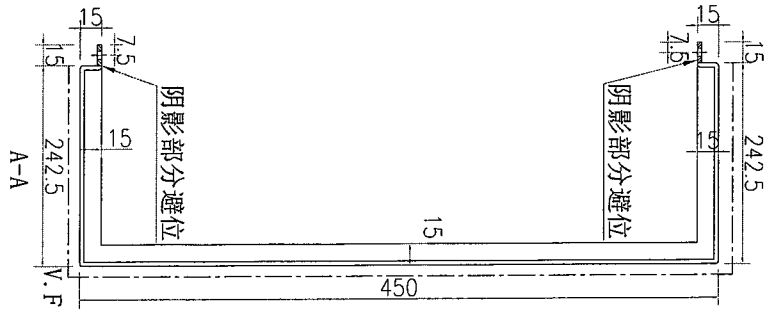

名稱	鋁板加工圖	制圖	吳禕瑜	2020.2.10	修改		
材料	3mm厚鋁板	復核			日期		
顏色	UCT803649FXL-3(香檳金)	批准			圖號	J837-SK-LB405	



工程號

J-837

地盤

觀塘

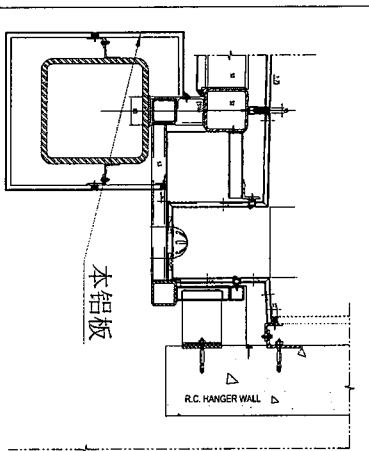
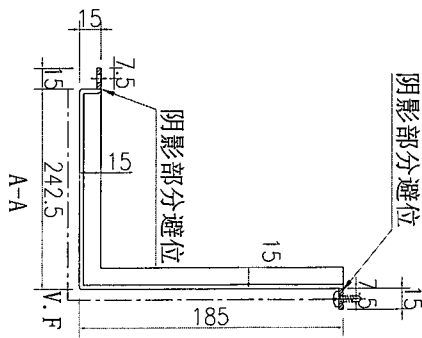
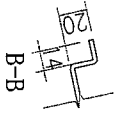
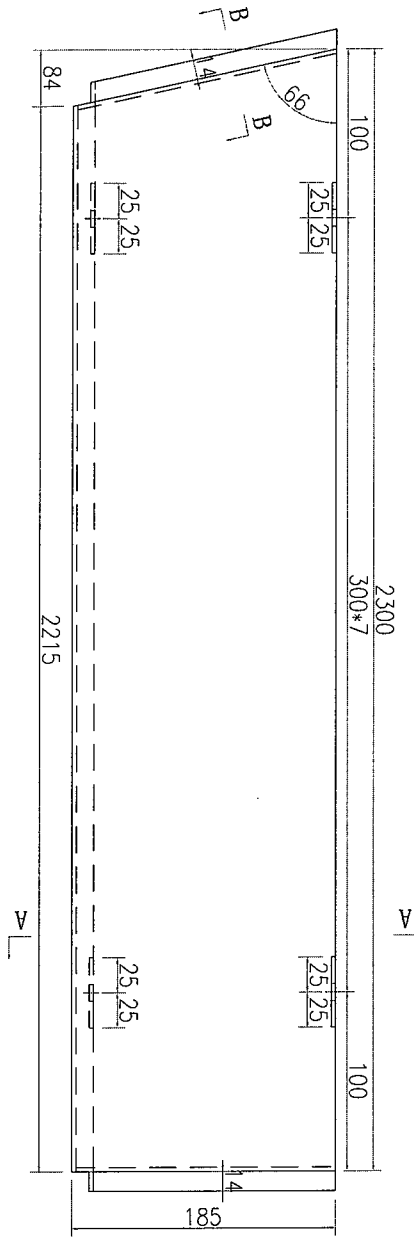

名稱	鋁板加工圖	制圖	吳禕瑜	2020.2.10	修改			
材料	3mm厚鋁板	復核			日期			
顏色	UCT803649FXL-3(香檳金)	批准			圖號	J837-SK-LB410		

EG-DWG3



美特鋁質 有限公司
MIDI Aluminium Fabricator Ltd.

工程號	J-837	地盤	觀塘
-----	-------	----	----

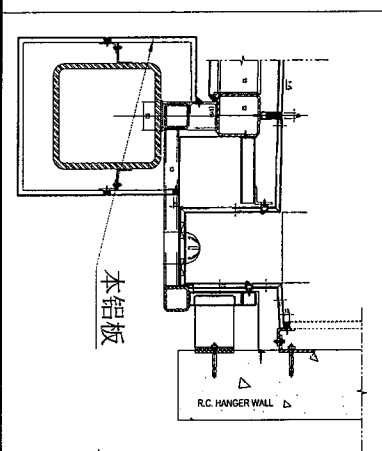
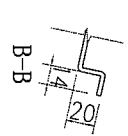
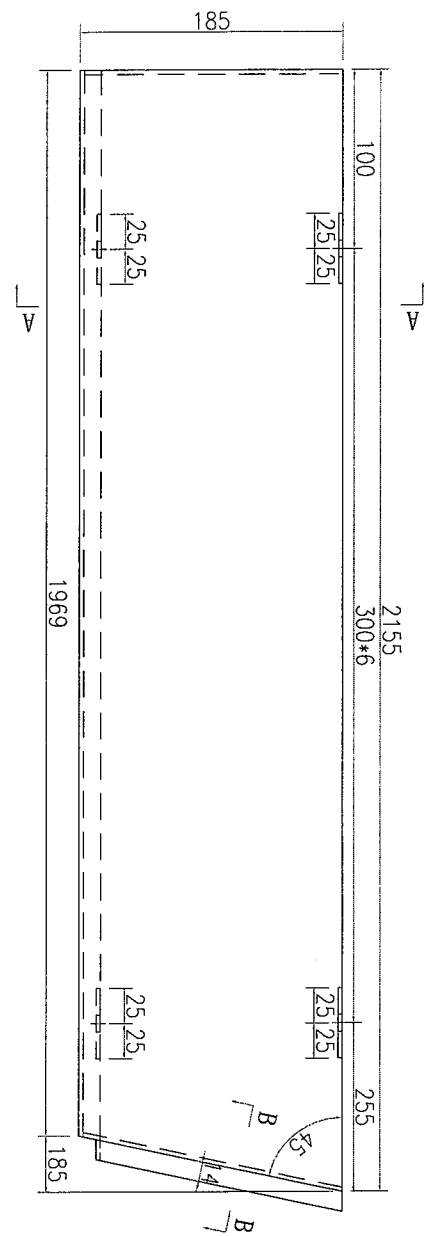
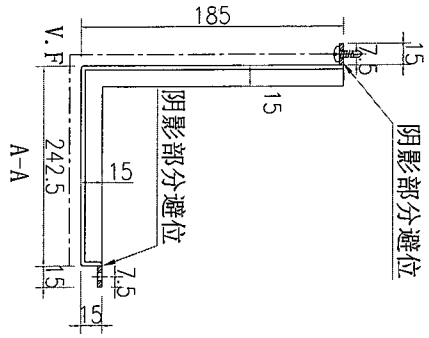

名稱	鋁板加工圖	制圖	吳禕瑜	2020.2.10	修改		
材料	3mm厚鋁板	復核			日期		
顏色	UCT803649FXL-3(香檳金)	批准			圖號	J837-SK-LB411	



工程號	J-837	地盤	觀塘
-----	-------	----	----

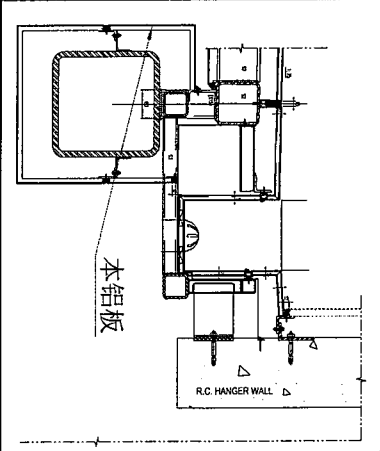
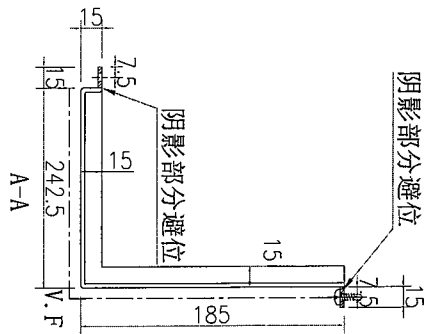
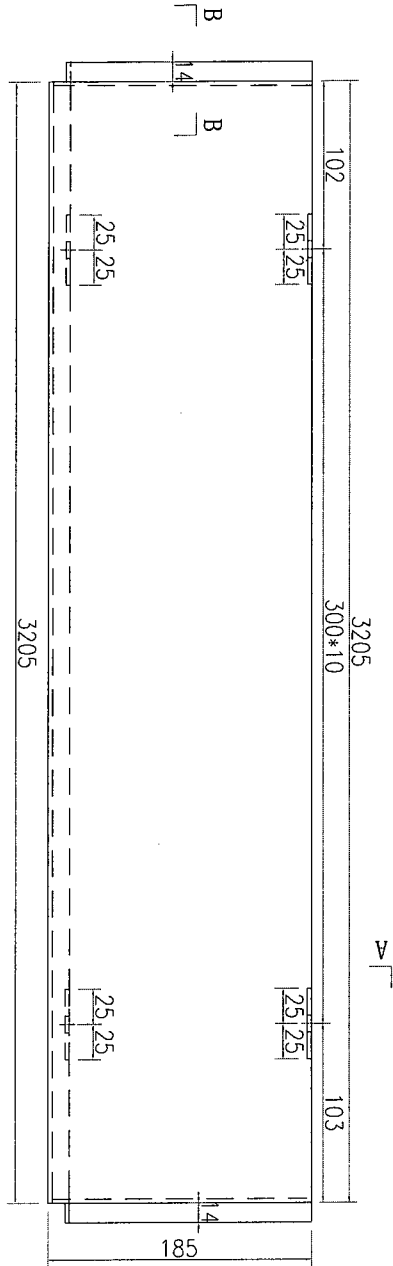
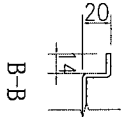

名稱	鋁板加工圖	制圖	吳禕瑜	2020.2.10	修改		
材料	3mm厚鋁板	復核			日期		
顏色	UCT803649FXL-3(香檳金)	批准			圖號	J837-SK-LB412	



工程號

J-837

地盤

觀塘

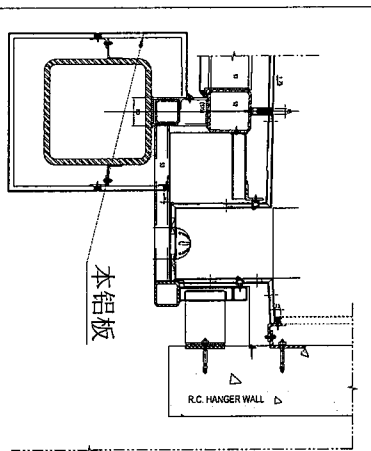
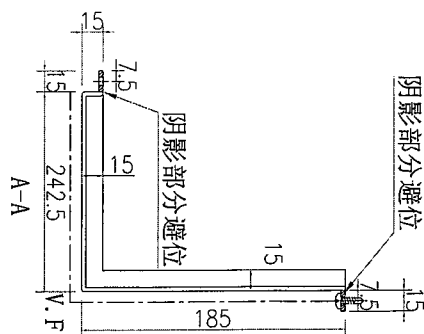
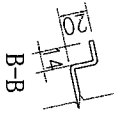
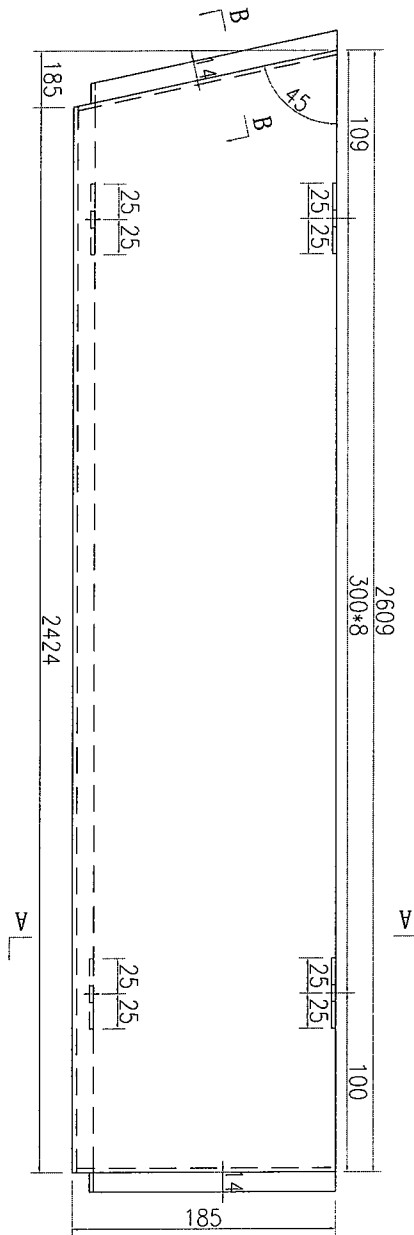

名稱	鋁板加工圖	制圖	吳禕瑜	2020.2.10	修改		
材料	3mm厚鋁板	復核			日期		
顏色	UCT803649FXL-3(香檳金)	批准			圖號	J837-SK-LB413	



工程號	J-837	地盤	觀塘
-----	-------	----	----

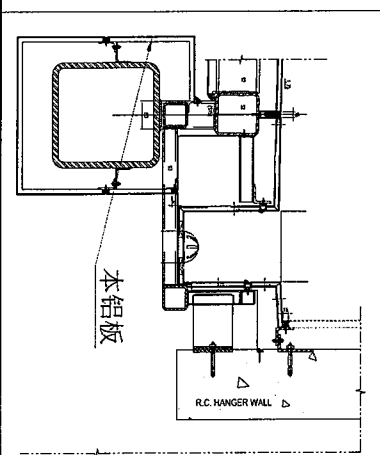
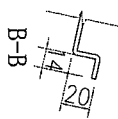
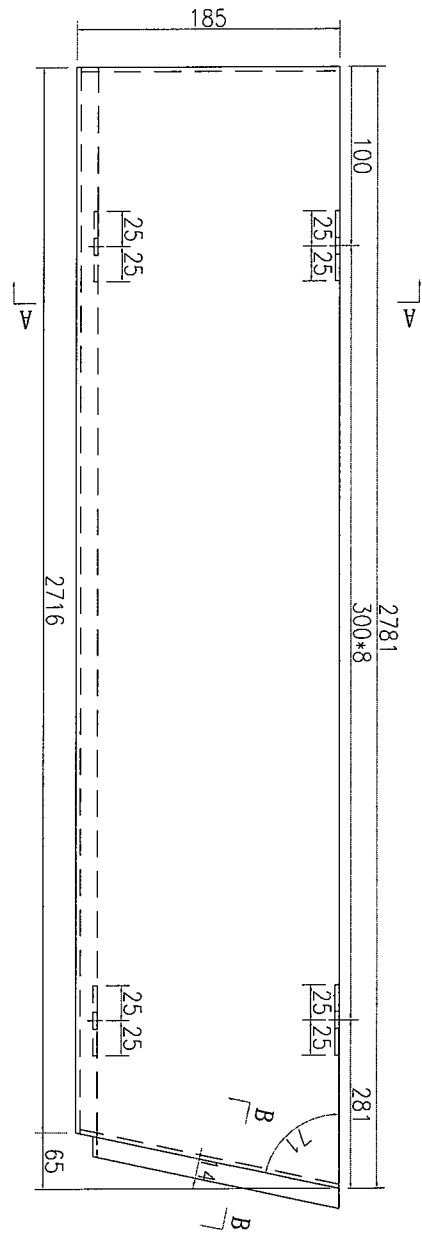
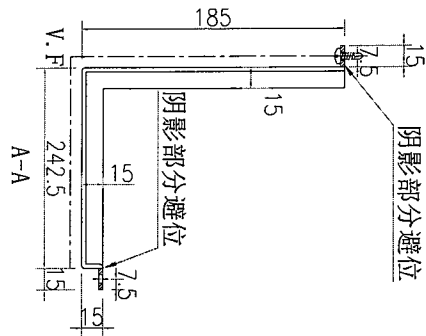

名稱	鋁板加工圖	制圖	吳禕瑜	2020.2.10	修改		
材料	3mm厚鋁板	復核			日期		
顏色	UCT803649FXL-3(香檳金)	批准			圖號	J837-SK-LB414	



工程號

J-837

地盤

觀塘

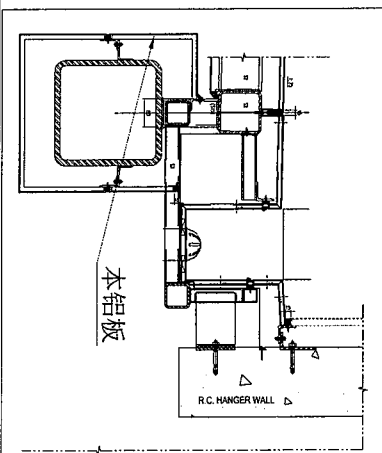
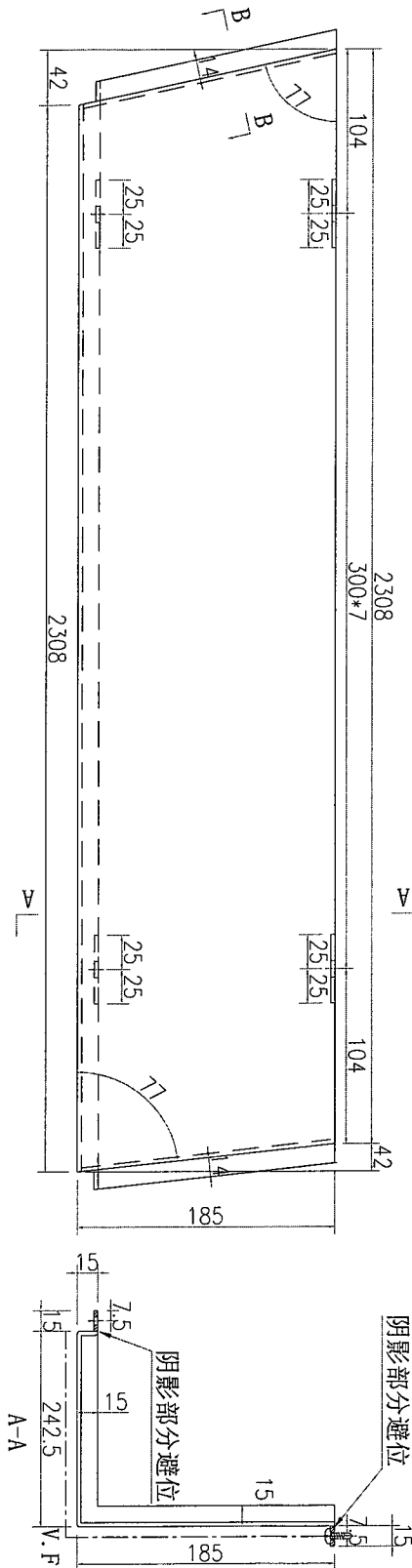
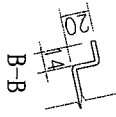

名稱	鋁板加工圖	制圖	吳禕瑜	2020.2.10	修改		
材料	3mm厚鋁板	復核			日期		
顏色	UCT803649FXL-3(香檳金)	批准			圖號	J837-SK-LB415	



工程號	J-837	地盤	觀塘
-----	-------	----	----

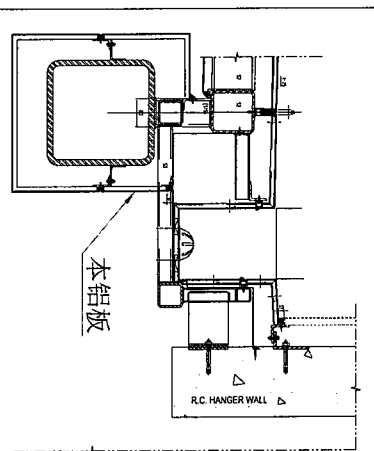
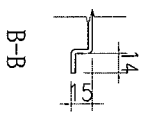
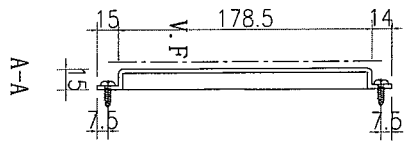
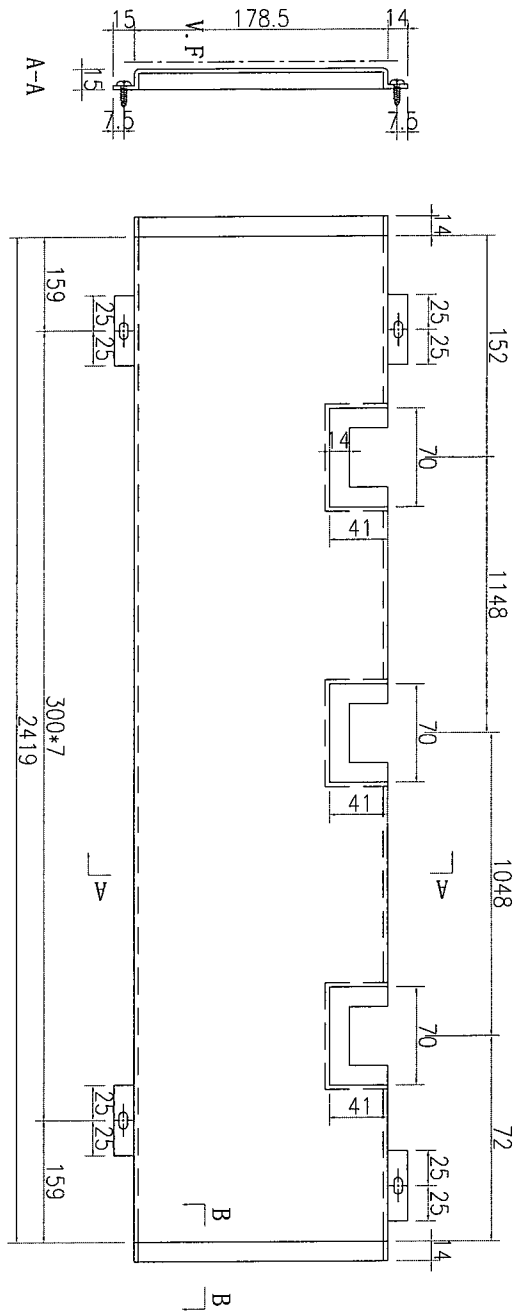

名稱	鋁板加工圖	制圖	吳禕瑜	2020.2.10	修改		
材料	3mm厚鋁板	復核			日期		
顏色	UCT803649FXL-3(香檳金)	批准			圖號	J837-SK-LB420	



工程號	J-837	地盤	觀塘
-----	-------	----	----

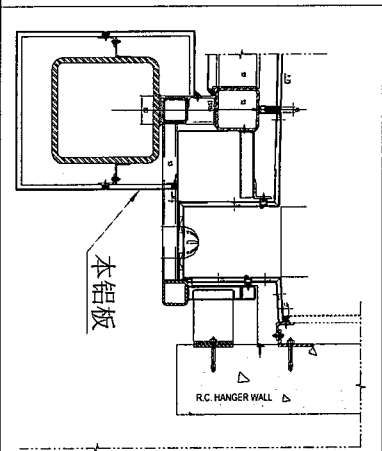
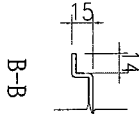
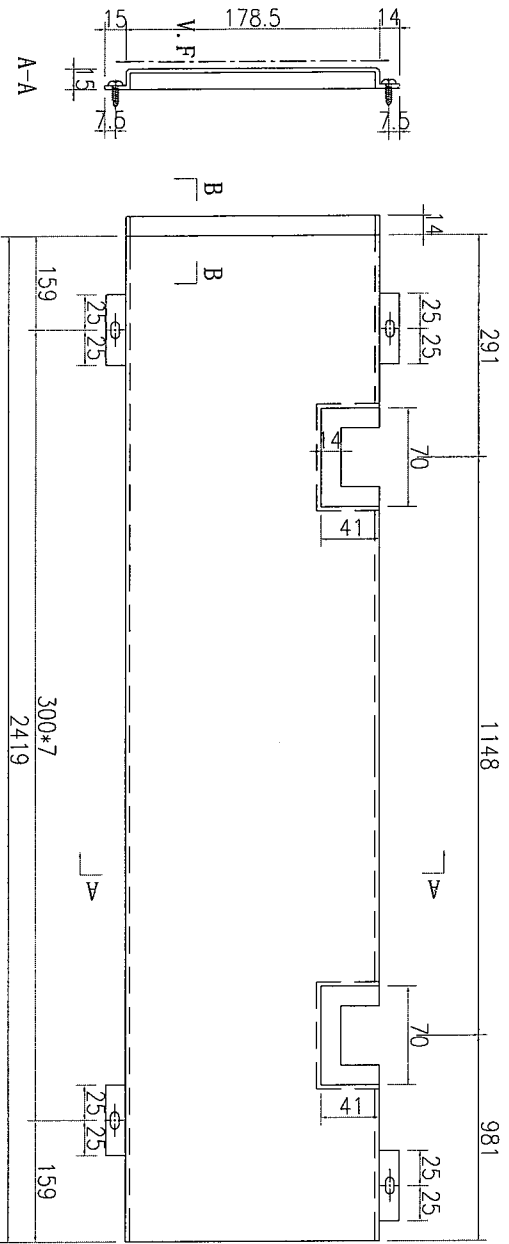

名稱	鋁板加工圖	制圖	吳禕瑜	2020.2.10	修改		
材料	3mm厚鋁板	復核			日期		
顏色	UCT803649FXL-3(香檳金)	批准			圖號	J837-SK-LB421	



工程號	J-837	地盤	觀塘
-----	-------	----	----

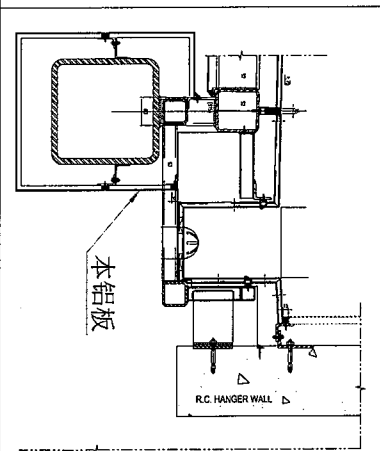
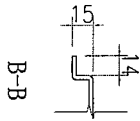
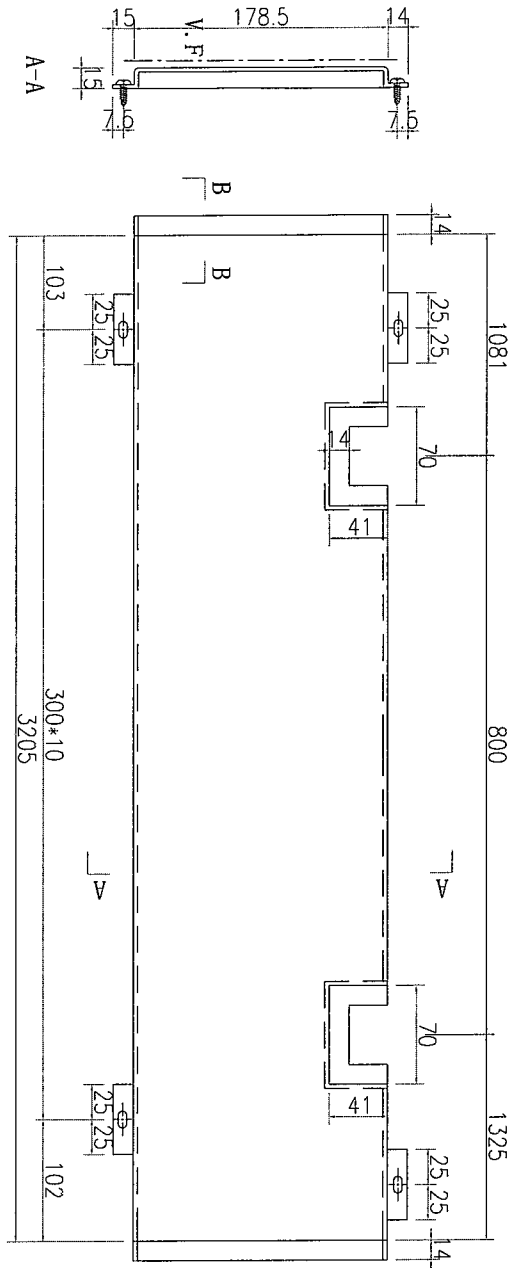

名稱	鋁板加工圖	制圖	吳禕瑜	2020.2.10	修改		
材料	3mm厚鋁板	復核			日期		
顏色	UCT803649FXL-3(香檳金)	批准			圖號	J837-SK-LB422	



工程號	J-837	地盤	觀塘
-----	-------	----	----

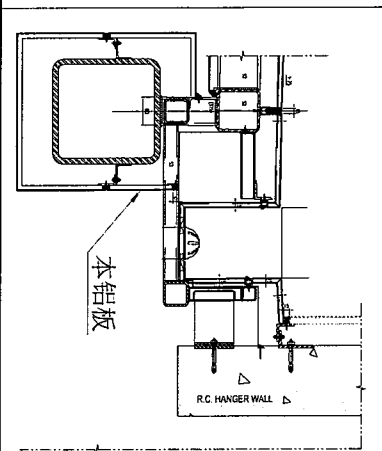
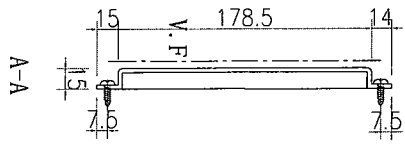
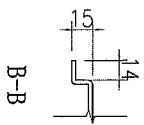
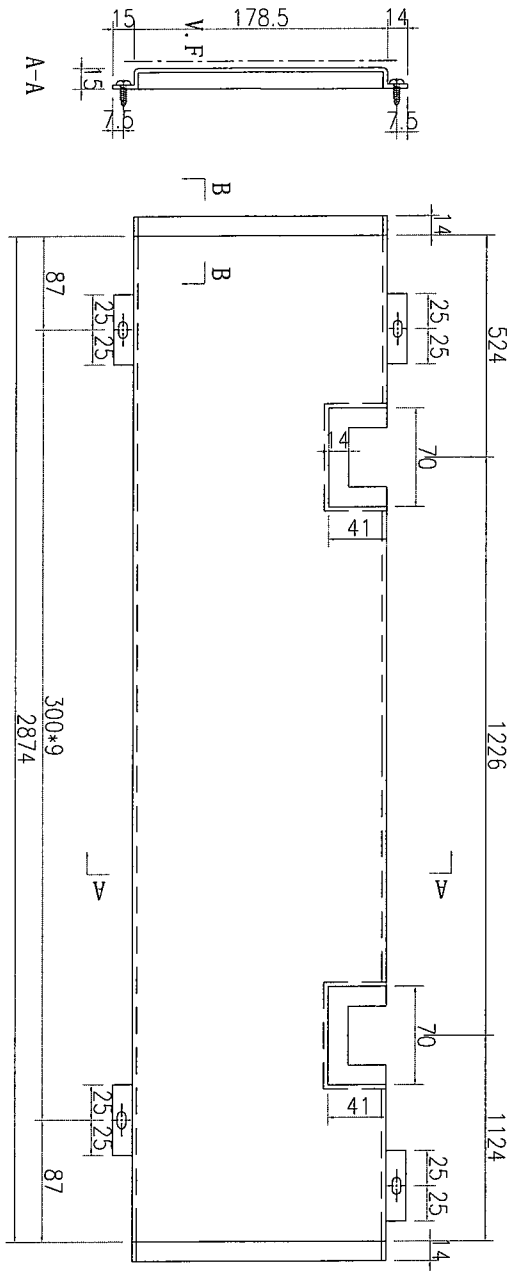

名稱	鋁板加工圖	制圖	吳禕瑜	2020.2.10	修改		
材料	3mm厚鋁板	復核			日期		
顏色	UCT803649FXL-3(香檳金)	批准			圖號	J837-SK-LB423	

EG-DWG3



美特鋁質 有限公司
MIDI Aluminium Fabricator Ltd.

工程號	J-837	地盤	觀塘
-----	-------	----	----

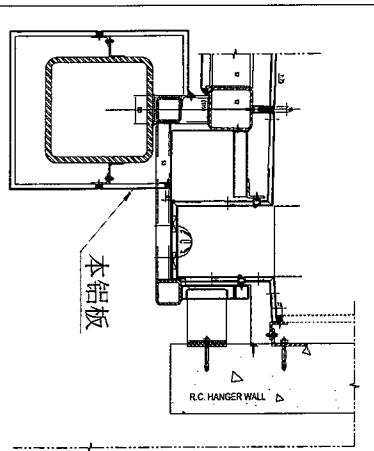
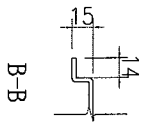
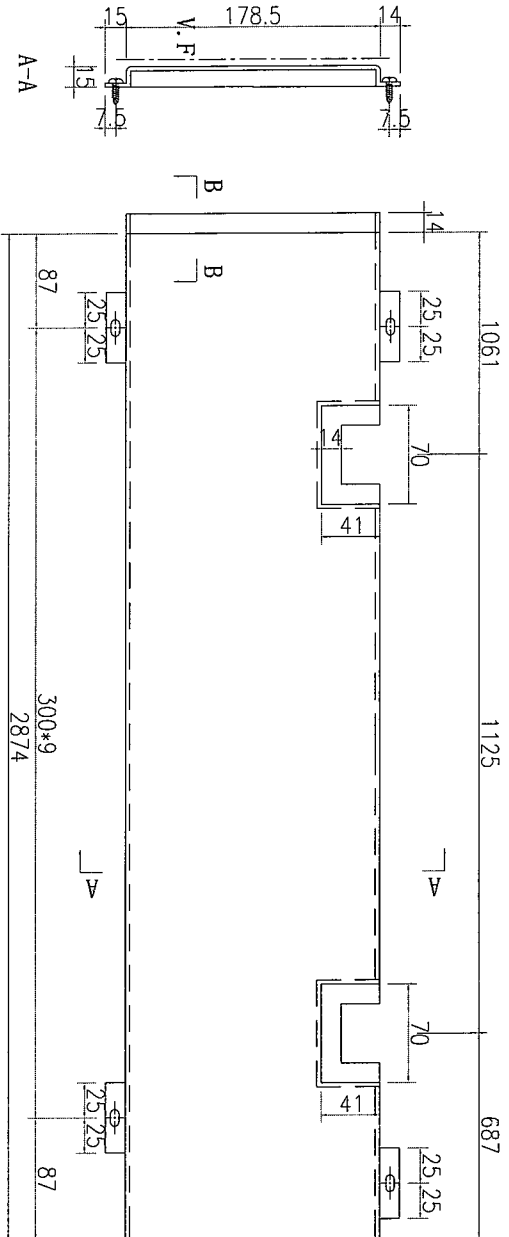

名稱	鋁板加工圖	制圖	吳禕瑜	2020.2.10	修改		
材料	3mm厚鋁板	復核			日期		
顏色	UCT803649FXL-3(香檳金)	批准			圖號	J837-SK-LB424	



工程號

J-837

地盤

觀塘

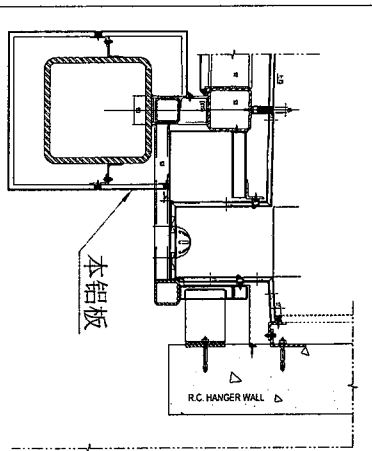
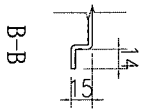
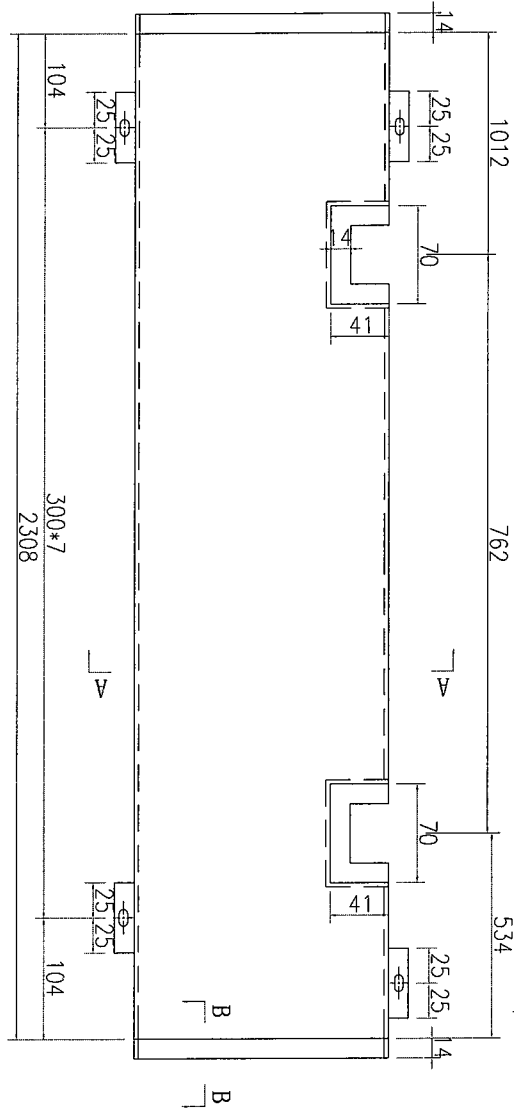
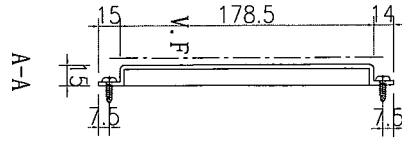

名稱	鋁板加工圖	制圖	吳禕瑜	2020.2.10	修改		
材料	3mm厚鋁板	復核			日期		
顏色	UCT803649FXL-3 (香檳金)	批准			圖號	J837-SK-LB425	

