

工程指示 / 要求簡箋(E.I.)

工程指示編號：EI/ 2424 /20

修改版次：A

工程編號：J837

工程名稱：觀塘 裕民坊平台

工程項目：鋁摺件加工圖 (SKYLIGHT)

收件人：生統

發件人：TOMMY

日期：15/09/2020

要求提供 / 確認 事項：

- |                                    |                                     |                               |
|------------------------------------|-------------------------------------|-------------------------------|
| <input type="checkbox"/> 初步鋁料 B.M. | <input type="checkbox"/> 加工拆圖，然後生產  | <input type="checkbox"/> 尺寸表  |
| <input type="checkbox"/> 正式鋁料 B.M. | <input type="checkbox"/> 技術上資料 / 指示 | <input type="checkbox"/> 報價   |
| <input type="checkbox"/> 配件 B.M.   | <input type="checkbox"/> 樣辦或貨品說明書   | <input type="checkbox"/> 分判合約 |
| <input type="checkbox"/> 其他：_____  |                                     |                               |

內容：

請按附頁圖紙加工，送交地盤

標示數量

請在 \_\_\_\_\_ 前完成上列要求。

附有關圖紙 / 文件：

1 + 18

以上項目為：

- 原合約工程包                       原合約工程加 / 減賬                       新工程報價

原因：-

分發東莞各部門：

- ( ) 生產技術總監  連附件    ( ) 技術部     連附件    ( ) 生產部     連附件    ( ) 機械設計部  連附件  
 ( ) 採購部     連附件    ( / ) 生產統籌部  連附件  
 ( ) 質檢部     連附件    ( ) 會計部     連附件    ( ) 報關組     連附件    ( ) 其他 \_\_\_\_\_  連附件

分發香港各部門：

- ( ) 行政部  連附件    ( ) 會計部  連附件    ( ) 統籌部  連附件    ( ) 工程部地盤科文  連附件  
 ( ) 採購部  連附件    ( ) QS 部  連附件    ( ) 維修部  連附件    ( ) 其他 \_\_\_\_\_  連附件

傳遞編號：HK 2097 /20

發件人簽署：

項目經理簽署：



# EG-DWG3



美特鋁質 有限公司  
MIDI Aluminium Fabricator Ltd.

工程號	J-837	地盤	觀塘
-----	-------	----	----

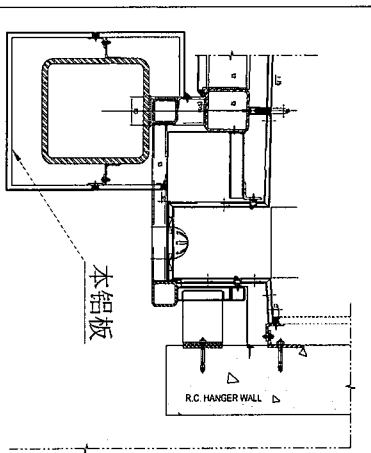
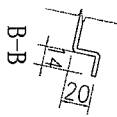
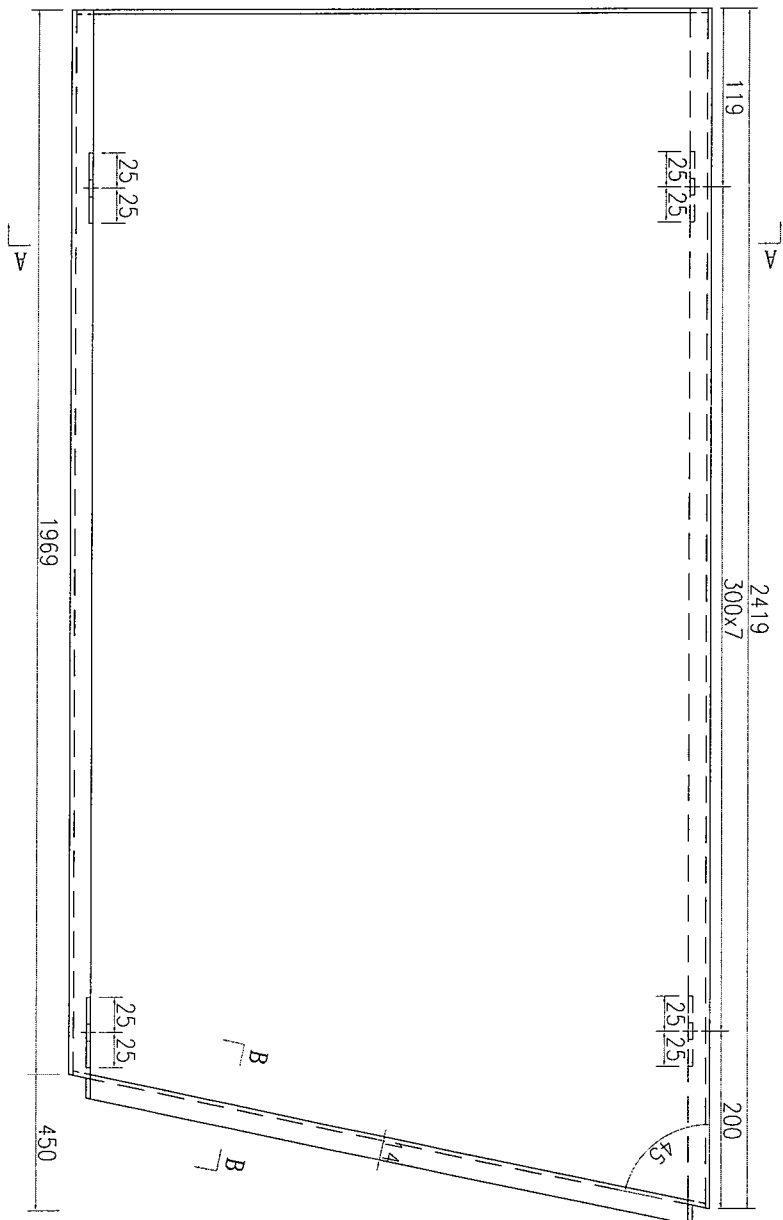
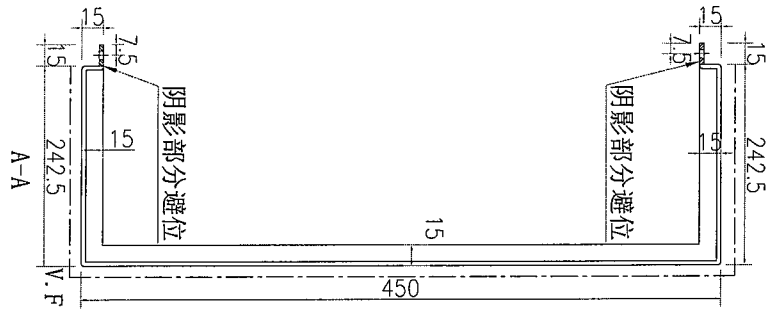

数量	备注
1	

名稱	鋁板加工圖	制圖	吳禕瑜	2020.2.10	修改		
材料	3mm厚鋁板	復核			日期		
顏色	UCT803649FXL-3(香檳金)	批准			圖號	J837-SK-LB401	



美特鋁質 有限公司  
MID Aluminium Fabricator Ltd.

工程號

J-837

地盤

觀塘

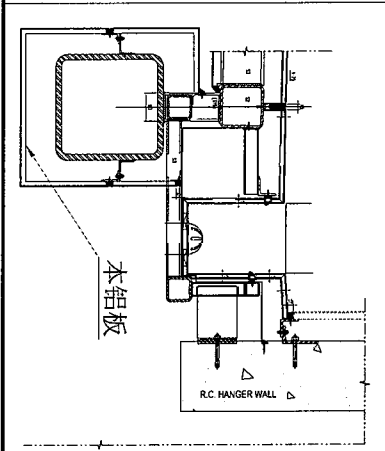
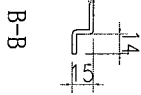
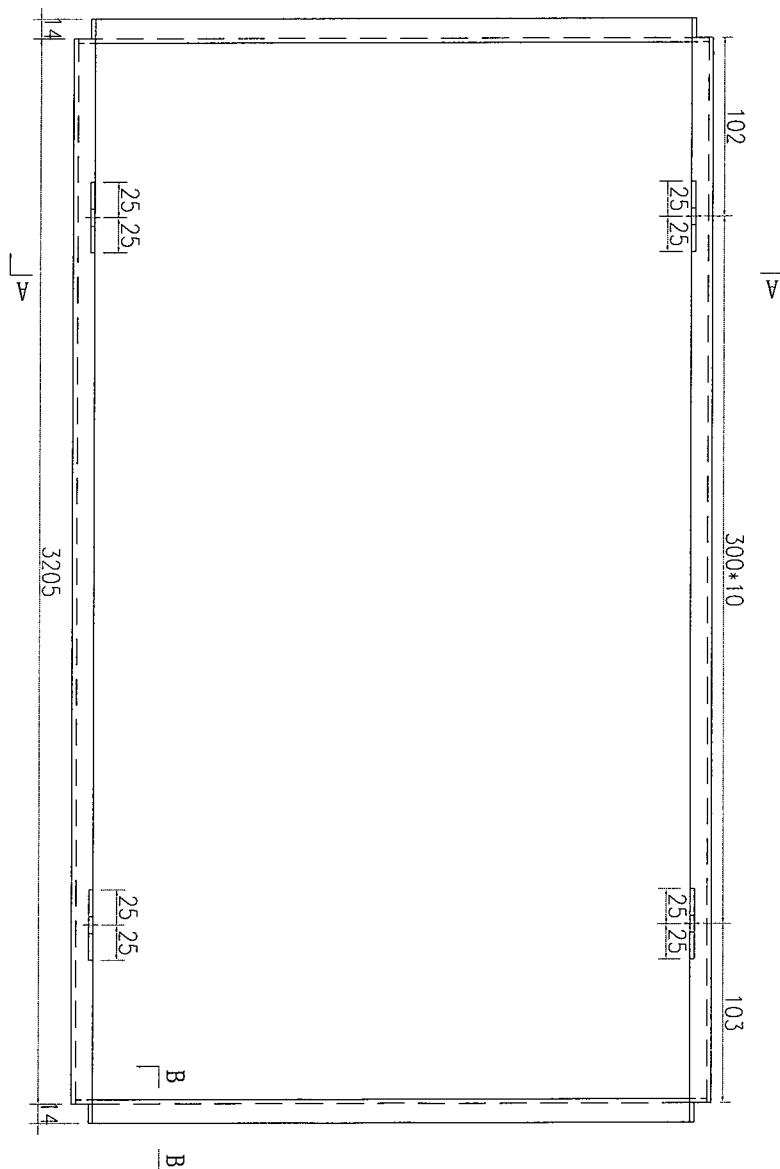
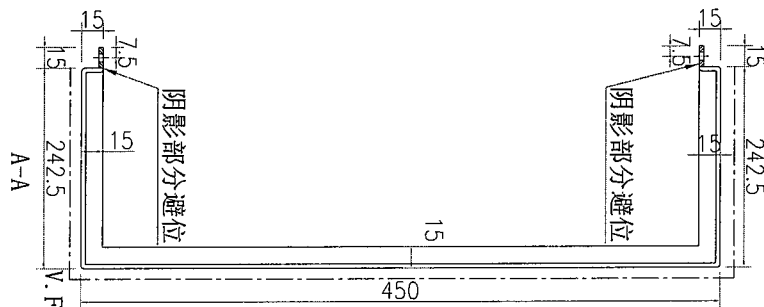

数量	备注
1	

名稱	鋁板加工圖	制圖	吳禕瑜	2020.2.10	修改		
材料	3mm厚鋁板	復核			日期		
顏色	UCT803649FXL-3(香檳金)	批准			圖號	J837-SK-LB402	



工程號	J-837	地盤	觀塘
-----	-------	----	----

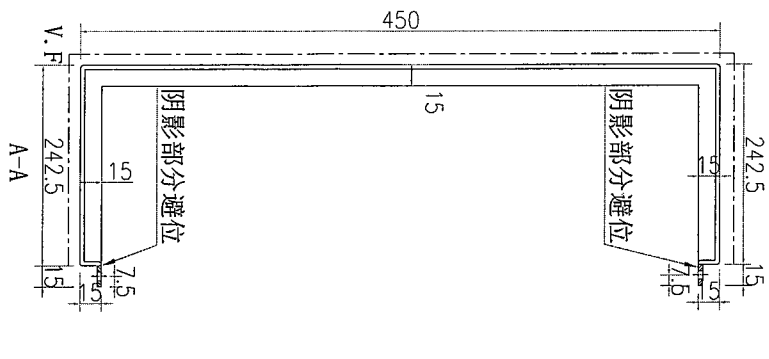
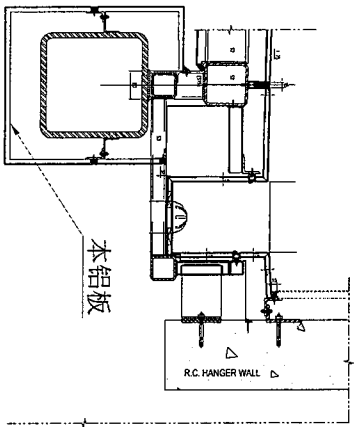
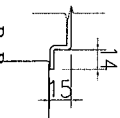
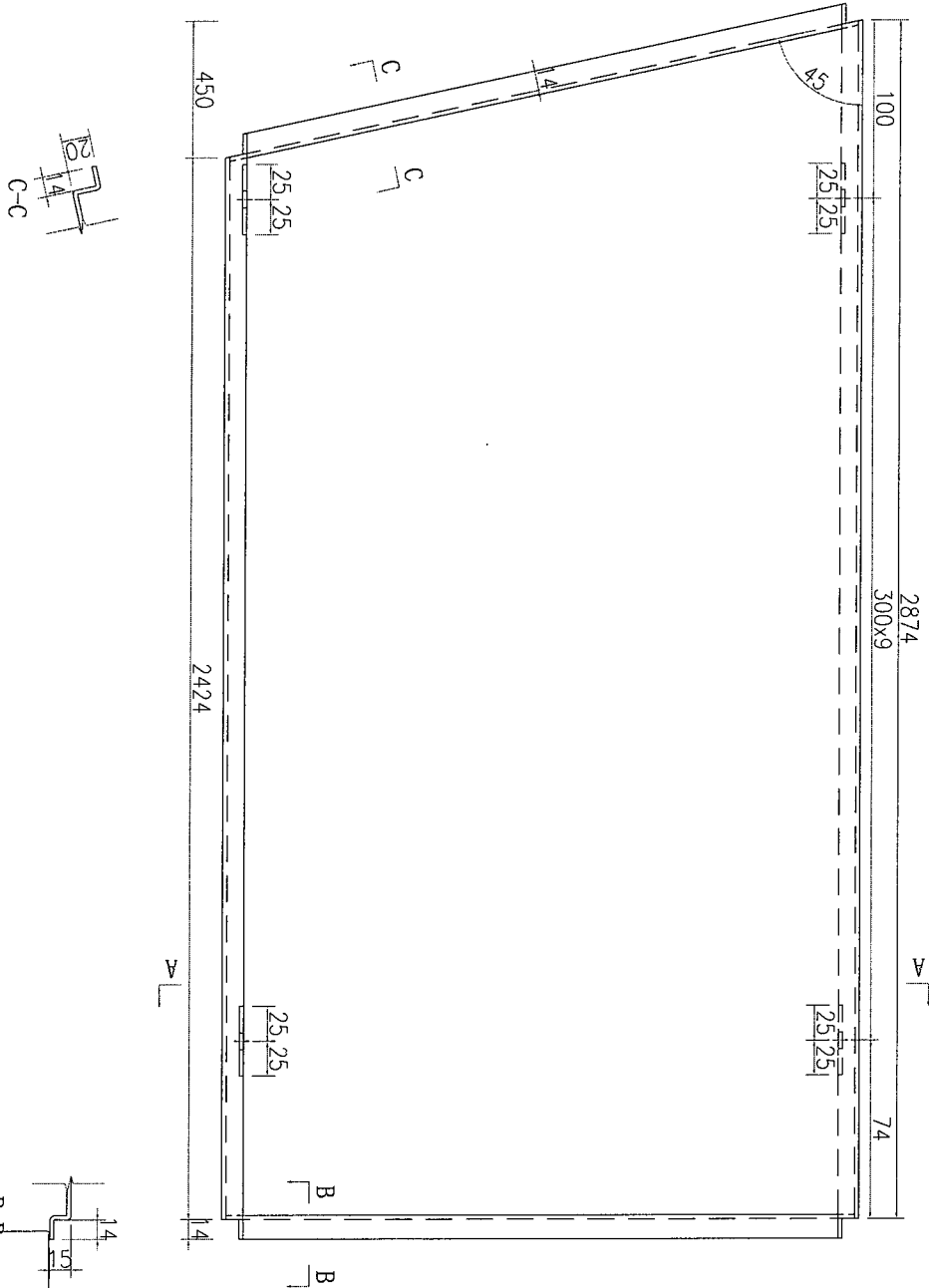

数量	备注
1	

名稱	鋁板加工圖	制圖	吳禕瑜	2020.2.10	修改		
材料	3mm厚鋁板	復核			日期		
顏色	UCT803649FXL-3(香檳金)	批准			圖號	J837-SK-LB403	





美特鋁質 有限公司  
MIDI Aluminium Fabricator Ltd.

工程號	J-837	地盤	觀塘
-----	-------	----	----

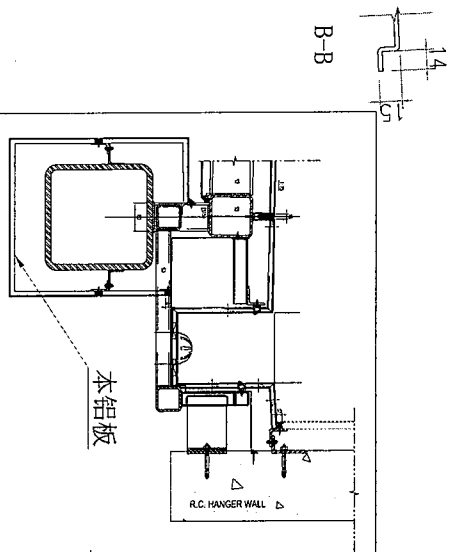
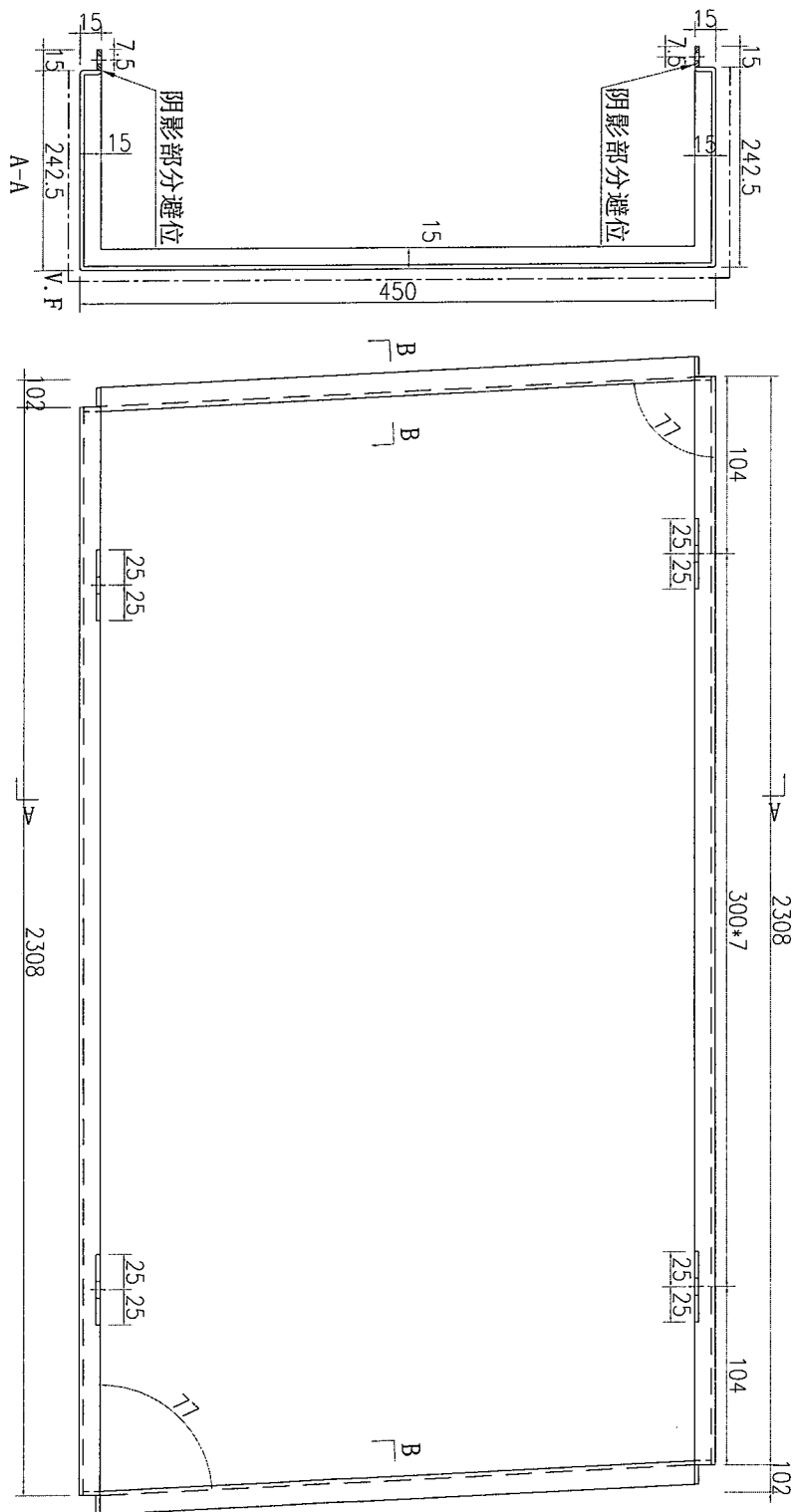

数量	备注
1	

名稱	鋁板加工圖	制圖	吳禱瑜	2020.2.10	修改	
材料	3mm厚鋁板	復核			日期	
顏色	UCT803649FXL-3(香檳金)	批准			圖號	J837-SK-LB405



美特鋁質 有限公司  
MIDI Aluminium Fabricator Ltd.

工程號

J-837

地盤

觀塘

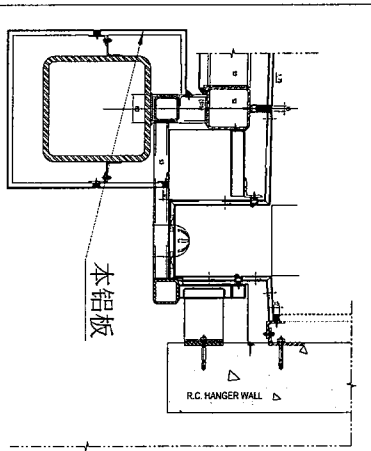
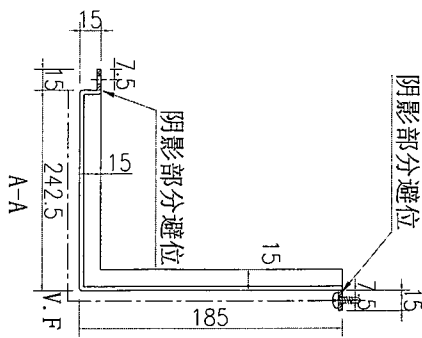
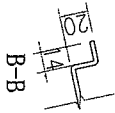
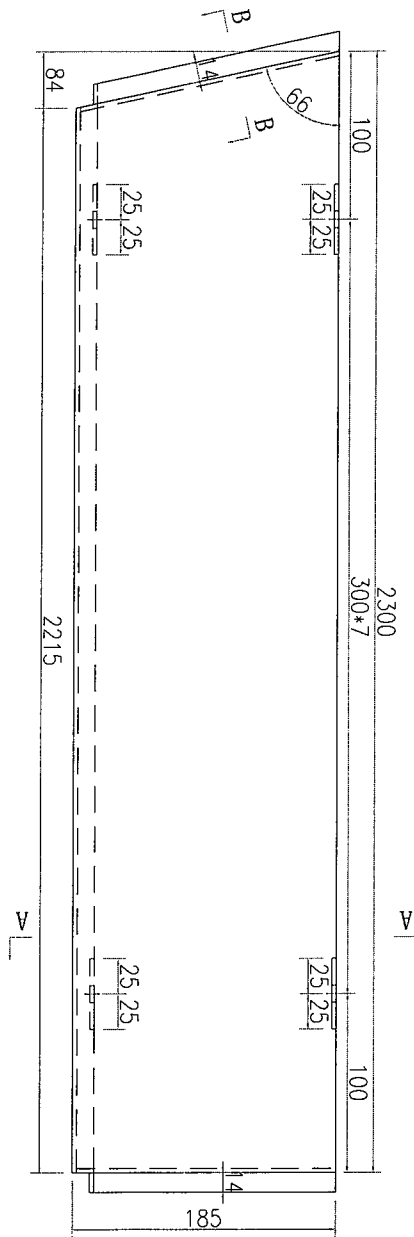

数量	备注
1	

名稱	鋁板加工圖	制圖	吳禕瑜	2020.2.10	修改		
材料	3mm厚鋁板	復核			日期		
顏色	UCT803649FXL-3(香檳金)	批准			圖號	J837-SK-LB410	



工程號	J-837	地盤	觀塘
-----	-------	----	----

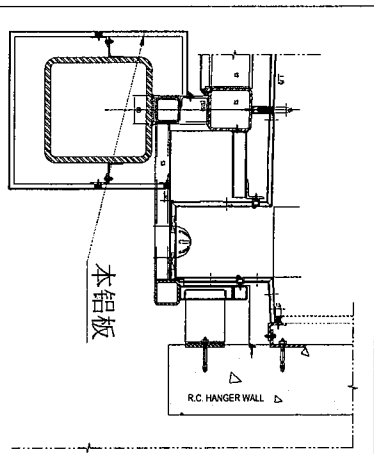
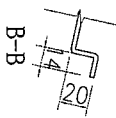
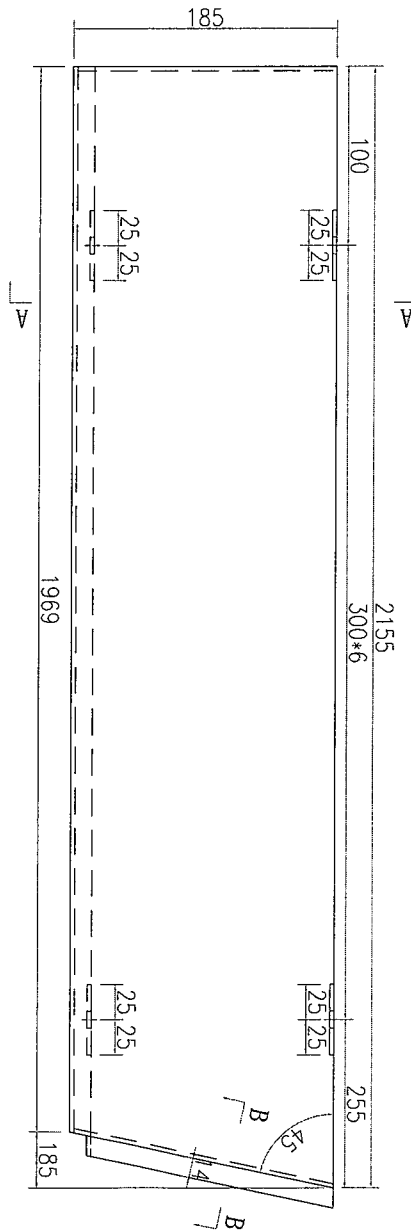
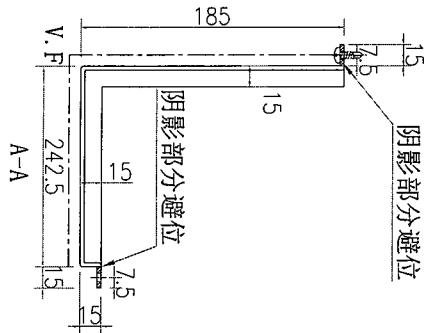

数量	备注
1	

名稱	鋁板加工圖	制圖	吳禕瑜	2020.2.10	修改		
材料	3mm厚鋁板	復核			日期		
顏色	UCT803649FXL-3 (香檳金)	批准			圖號	J837-SK-LB411	

# EG-DWG3



美特鋁質有限公司  
MIDI Aluminium Fabricator Ltd.

工程號

J-837

地盤

觀塘

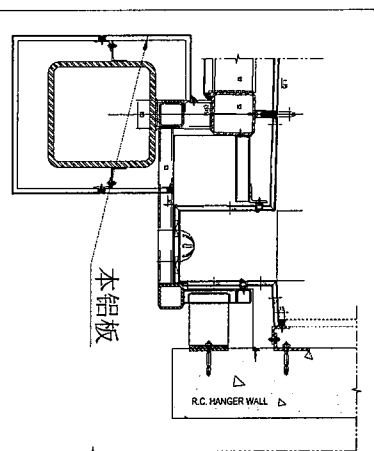
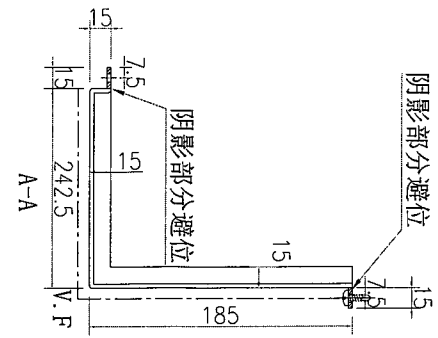
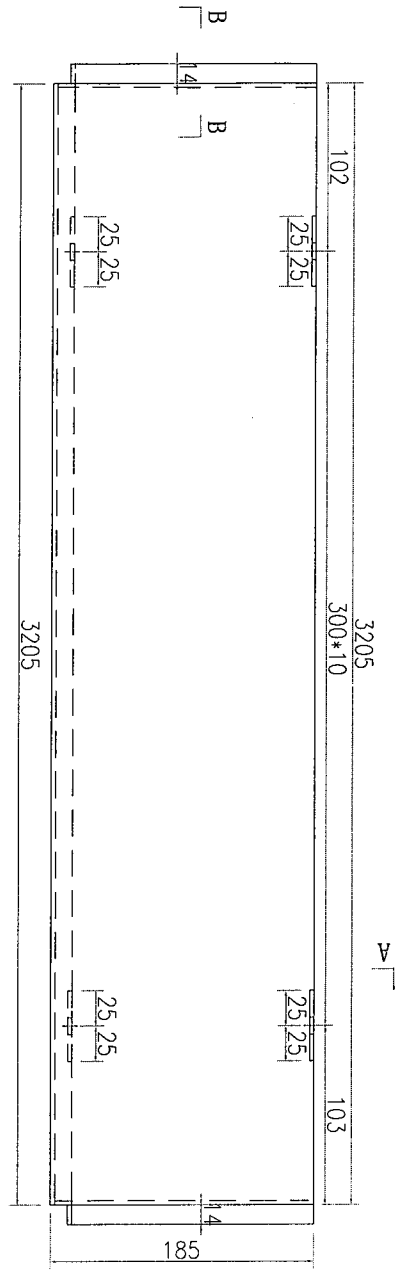
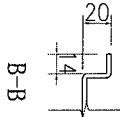

数量	备注
1	

名稱	鋁板加工圖	制圖	吳禕瑜	2020.2.10	修改		
材料	3mm厚鋁板	復核			日期		
顏色	UCT803649FXL-3(香檳金)	批准			圖號	J837-SK-LB412	

# EG-DWG3



美特鋁質 有限公司  
MIDI Aluminium Fabricator Ltd.

工程號

J-837

地盤

觀塘

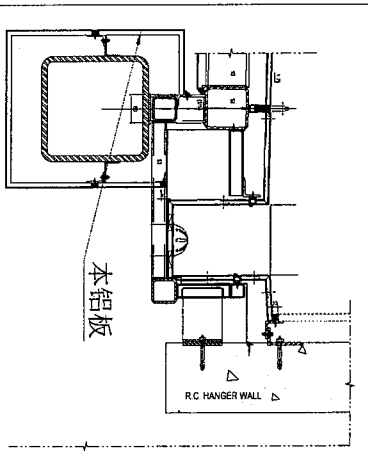
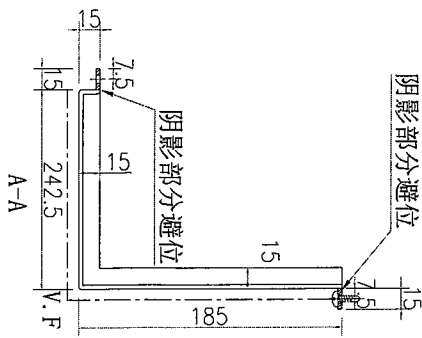
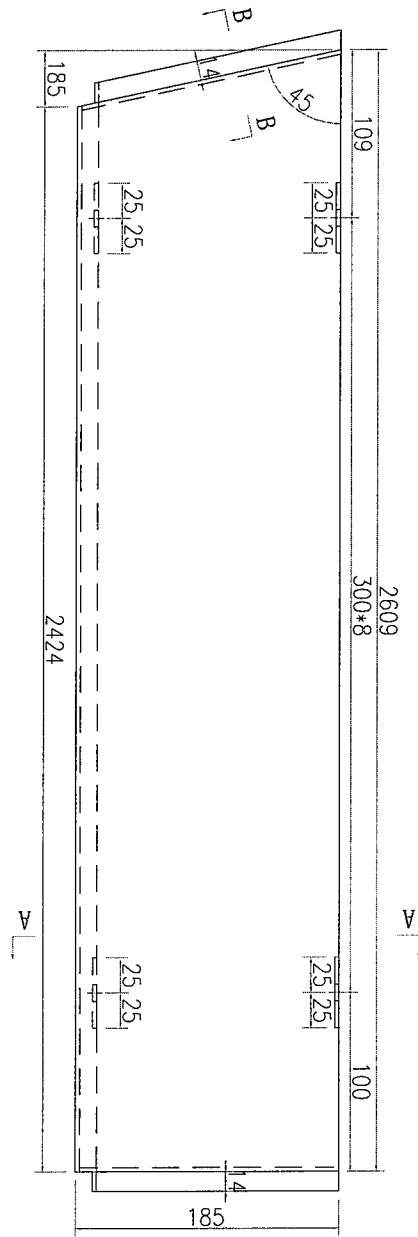
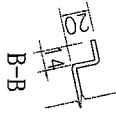

数量	备注
1	

名稱	鋁板加工圖	制圖	吳禕瑜	2020.2.10	修改		
材料	3mm厚鋁板	復核			日期		
顏色	UCT803649FXL-3(香檳金)	批准			圖號	J837-SK-LB413	



美特鋁質有限公司  
MIDI Aluminium Fabricator Ltd.

工程號 J-837 地盤 觀塘

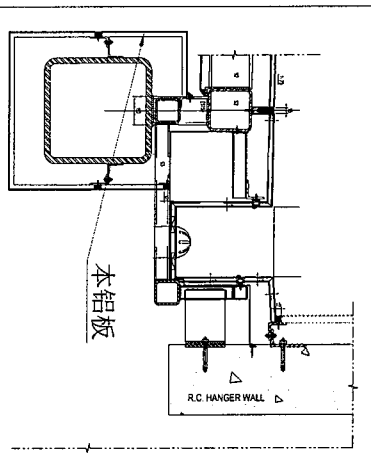
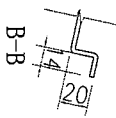
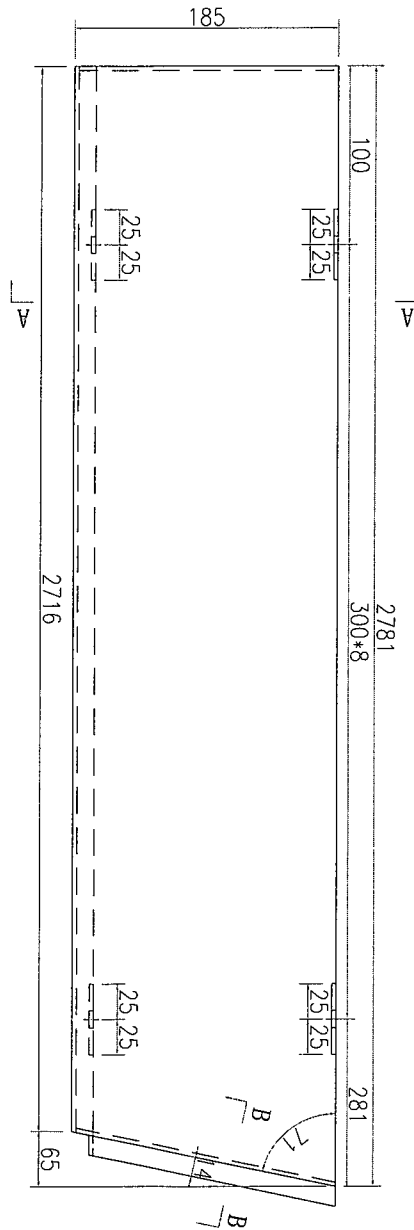
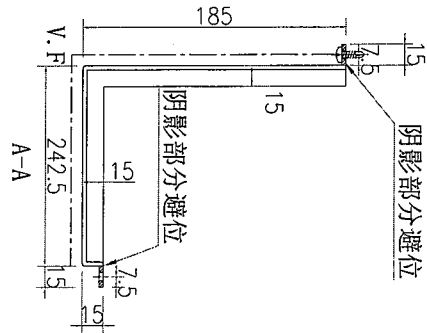

数量	备注
1	

名稱	鋁板加工圖	制圖	吳禕瑜	2020.2.10	修改		
材料	3mm厚鋁板	復核			日期		
顏色	UCT803649FXL-3(香檳金)	批准			圖號	J837-SK-LB414	



工程號 J-837 地盤 觀塘

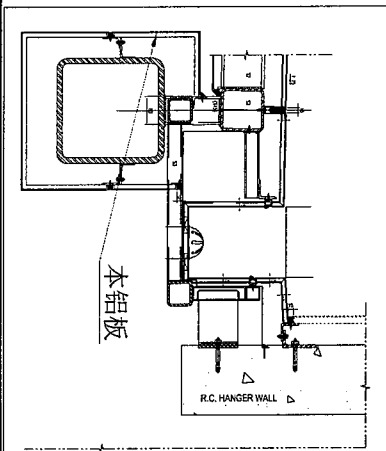
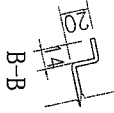
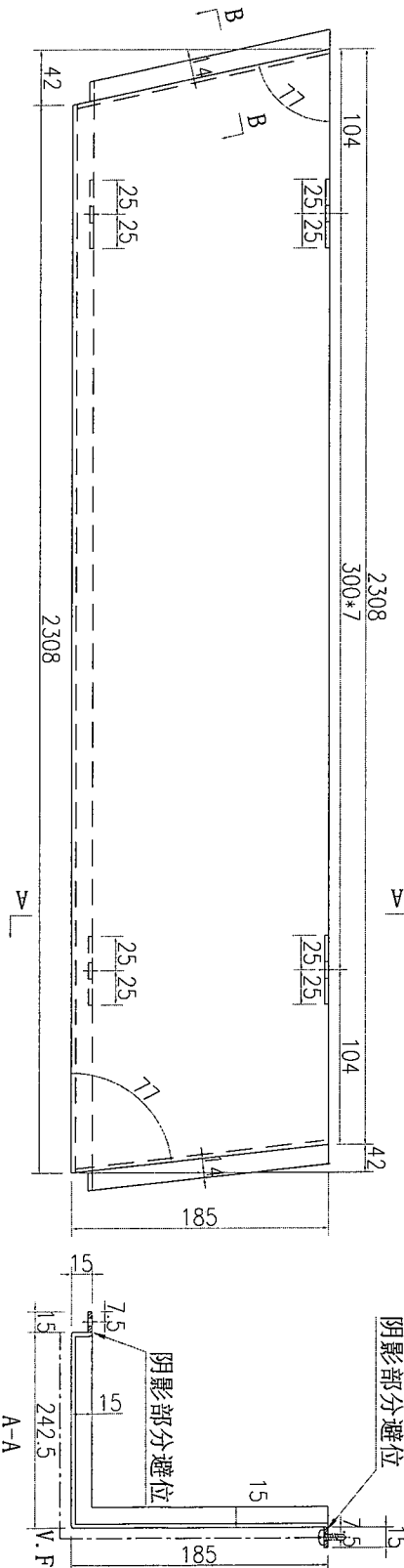

数量	备注
1	

名稱	鋁板加工圖	制圖	吳禕瑜	2020.2.10	修改		
材料	3mm厚鋁板	復核			日期		
顏色	UCT803649FXL-3(香檳金)	批准			圖號	J837-SK-LB415	



工程號 J-837 地盤 觀塘

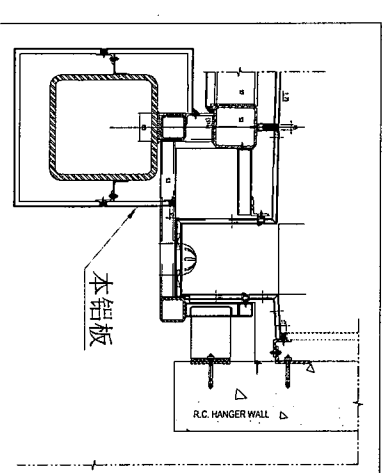
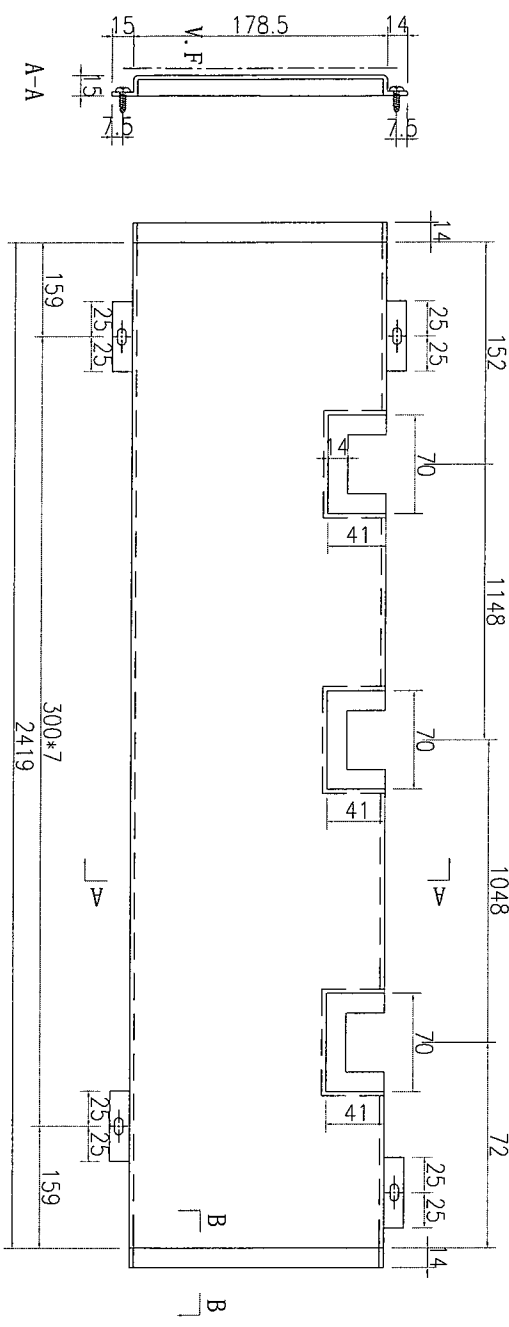

数量	1	备注
----	---	----

名稱	鋁板加工圖	制圖	吳禕瑜	2020.2.10	修改	
材料	3mm厚鋁板	復核			日期	
顏色	UCT803649FXL-3(香檳金)	批准			圖號	J837-SK-LB420



美特鋁質 有限公司  
MIDI Aluminium Fabricator Ltd.

工程號

J-837

地盤

觀塘

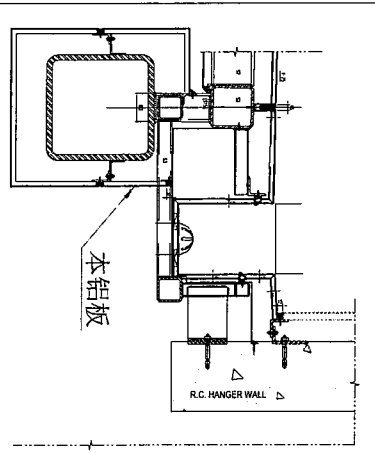
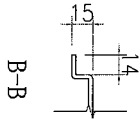
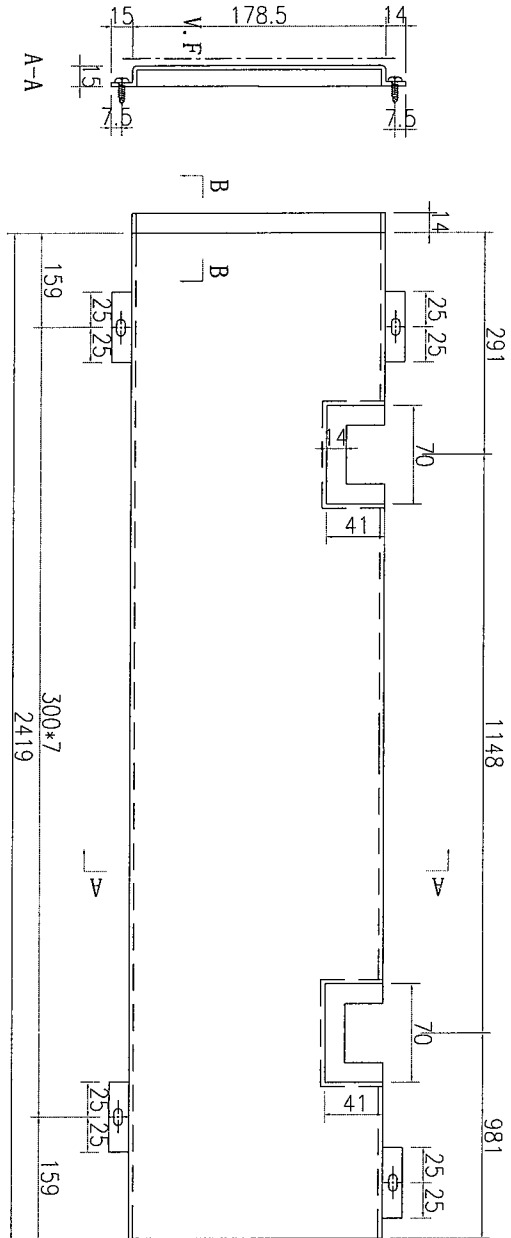

数量	备注
1	

名稱	鋁板加工圖	制圖	吳禕瑜	2020.2.10	修改		
材料	3mm厚鋁板	復核			日期		
顏色	UCT803649FXL-3(香檳金)	批准			圖號	J837-SK-LB421	



美特鋁質 有限公司  
MIDI Aluminium Fabricator Ltd.

工程號	J-837	地盤	觀塘
-----	-------	----	----

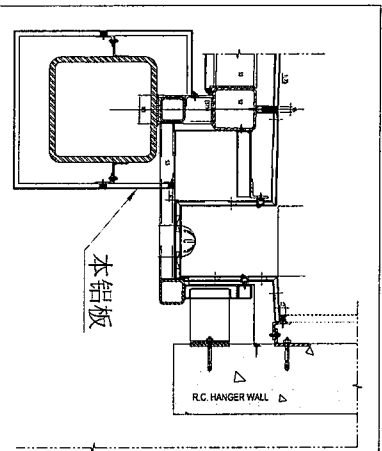
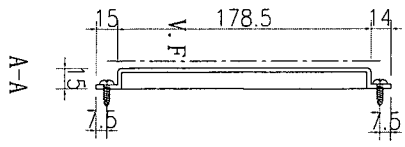
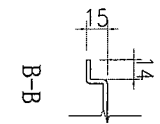
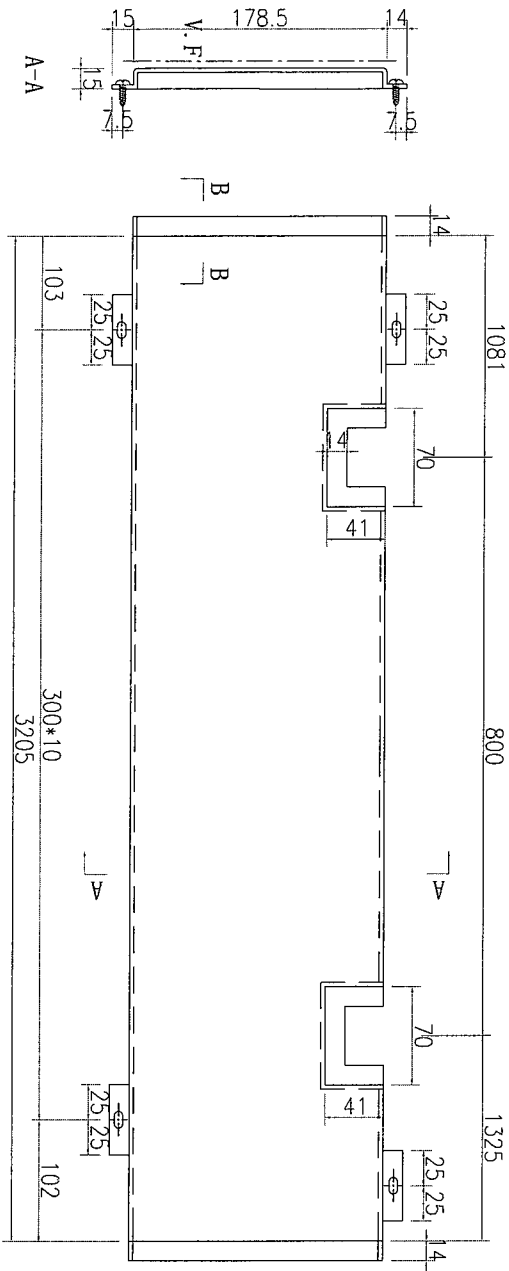

数量	备注
1	

名稱	鋁板加工圖	制圖	吳禕瑜	2020.2.10	修改		
材料	3mm厚鋁板	復核			日期		
顏色	UCT803649FXL-3(香檳金)	批准			圖號	J837-SK-LB422	



美特鋁質 有限公司  
MIDI Aluminium Fabricator Ltd.

工程號 J-837 地盤 觀塘

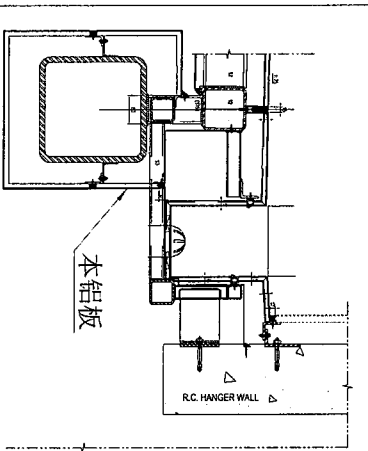
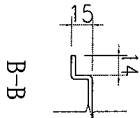
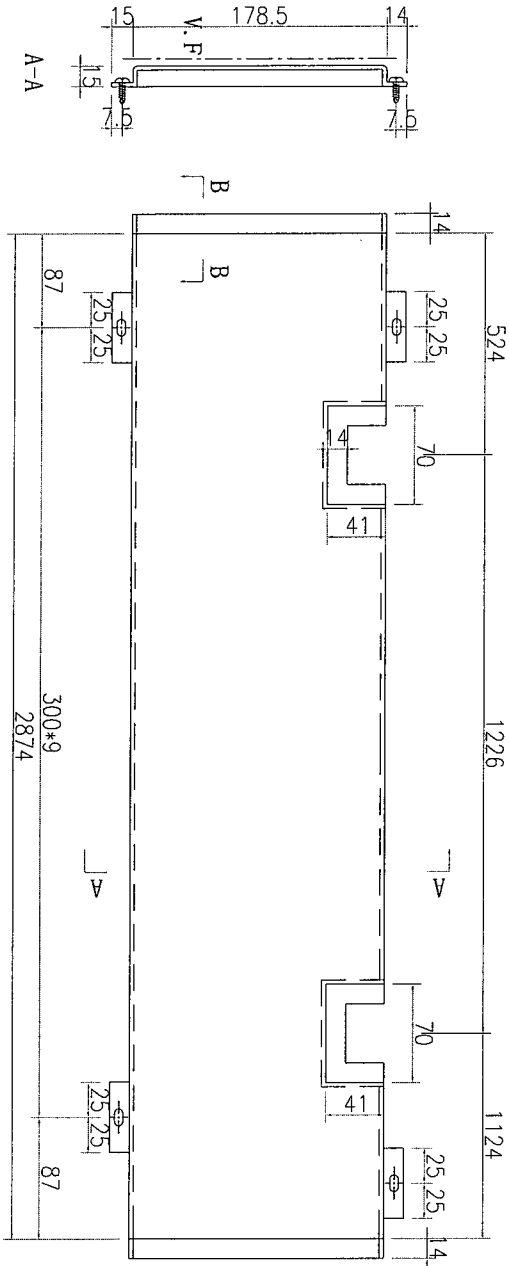

数量	备注
1	

名稱	鋁板加工圖	制圖	吳禕瑜	2020.2.10	修改			
材料	3mm厚鋁板	復核			日期			
顏色	UCT803649FXL-3(香檳金)	批准			圖號	J837-SK-LB423		



美特鋁質 有限公司  
MIDI Aluminium Fabricator Ltd.

工程號 J-837 地盤 觀塘

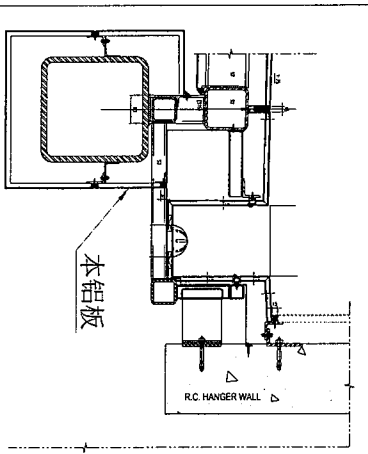
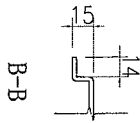
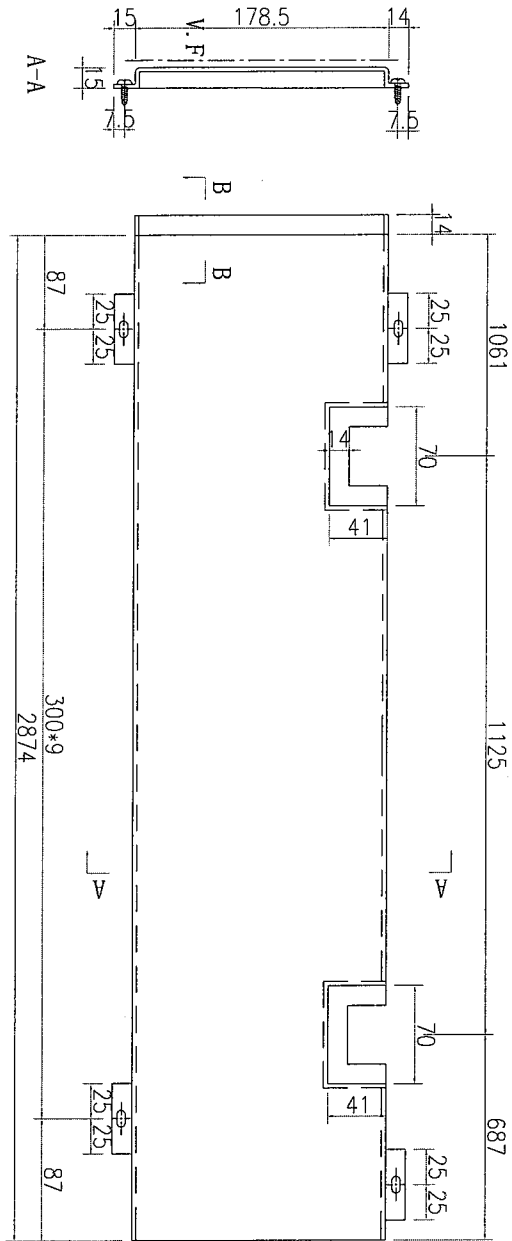

数量	备注
1	

名稱	鋁板加工圖	制圖	吳禕瑜	2020.2.10	修改		
材料	3mm厚鋁板	復核			日期		
顏色	UCT803649FXL-3(香檳金)	批准			圖號	J837-SK-LB424	

# EG-DWG3

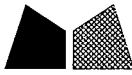

美特鋁質 有限公司  
MIDI Aluminium Fabricator Ltd.

工程號 J-837 地盤 觀塘

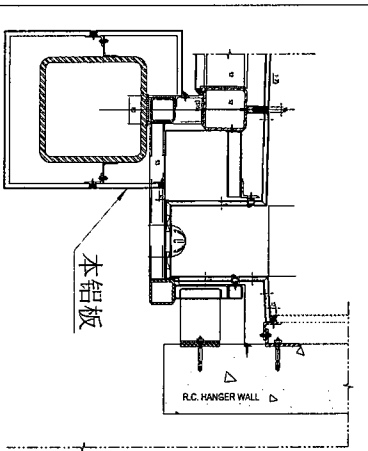
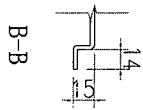
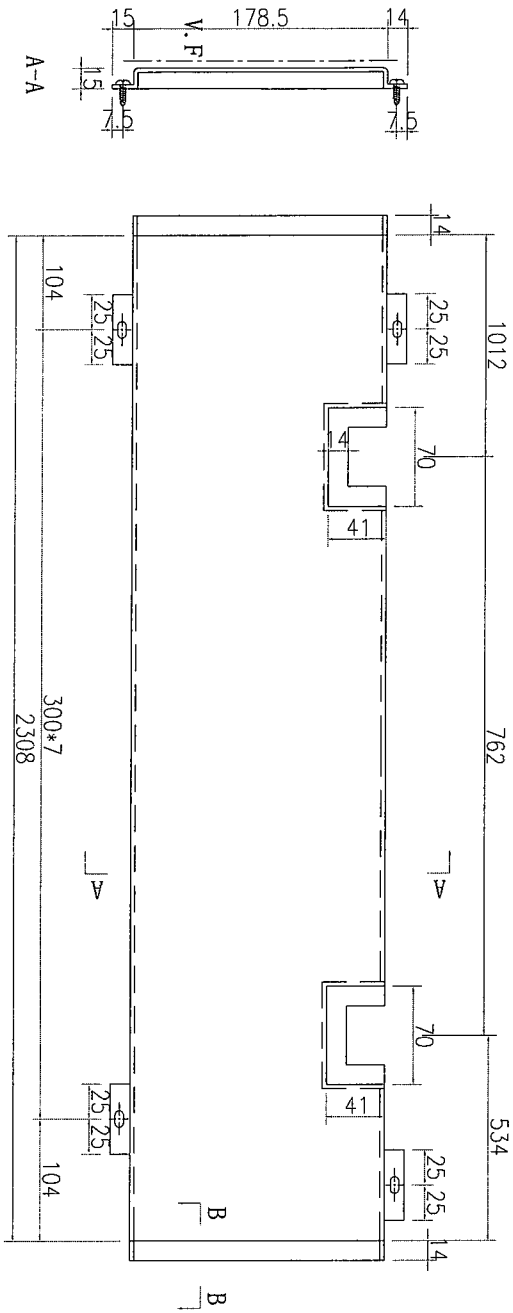

数量	备注
1	

名稱	鋁板加工圖	制圖	吳禕瑜	2020.2.10	修改			
材料	3mm厚鋁板	復核			日期			
顏色	UCT803649FXL-3(香檳金)	批准			圖號	J837-SK-LB425		