



工程指示 / 要求簡箋(E.I.)

工程指示編號：EI / 2176 修改版次：-
 工程編號：J837 平台 工程名稱：觀塘 裕民坊平台
 工程項目：廠用玻璃 BM 和加工圖(天窗位置)
 收件人：Maggie 發件人：Leung Hin Wai 日期：23/7-2020

要求提供 / 確認 事項：

- | | | |
|------------------------------------|-------------------------------------|-------------------------------|
| <input type="checkbox"/> 初步鋁料 B.M. | <input type="checkbox"/> 加工拆圖，然後生產 | <input type="checkbox"/> 尺寸表 |
| <input type="checkbox"/> 正式鋁料 B.M. | <input type="checkbox"/> 技術上資料 / 指示 | <input type="checkbox"/> 報價 |
| <input type="checkbox"/> 配件 B.M. | <input type="checkbox"/> 樣辦或貨品說明書 | <input type="checkbox"/> 分判合約 |
| <input type="checkbox"/> 其他：_____ | | |

內容

請按附頁玻璃 BM 和加工圖加工，交廠。

請在 8 月中 前完成上列要求。

附：- 1+10 頁

以上項目為：

- 原合約工程包 原合約工程加 / 減賬 新工程報價

原因：-

分發東莞各部門：

- 生產技術總監 連附件 技術部 連附件 生產部 連附件 機械設計部 連附件
 採購部 連附件 生產統籌部 連附件
 質檢部 連附件 會計部 連附件 報關組 連附件 其他 _____ 連附件

分發香港各部門：

- 行政部 連附件 會計部 連附件 統籌部 連附件 工程部地盤科文(柄) 連附件
 採購部 連附件 QS 部 連附件 維修部 連附件 其他 _____ 連附件

傳遞編號：

HRK 1527

發件人簽署：

項目經理簽署：

1/15
第一頁

訂貨BM

 美特鋁質有限公司 MTDI Aluminium Fabricator Ltd.		工程號: J-837	計算:	黃漢卿	日期: 15/7/2020	送呈: 施哥			
廠用玻璃B.M.表		地盤名稱: 觀塘平台	核對:		副本:				
項目類別: GLASS WALL		項目類別: GLASS WALL	批准:		A/C Code:				
修改版次:		總計玻璃面積 (平方米): 39.810		此BM依據					
BM編號:	修改內容	玻璃圖號	顏色與類型	厚度 (mm)	玻璃尺寸 寬度 (mm) 高度 (mm)	數量 (塊)	總面積 (平方米)	樓層	備注
1		J837-SK-C01	12mm THK. Low Iron TEMPERED GLASS	12	693.0 2586.0	1	1.792	3/F	加工圖見J837-SK-C01
2		J837-SK-C02		12	612.0 2677.0	1	1.638	3/F	加工圖見J837-SK-C02
3		J837-SK-C03		12	566.0 2677.0	1	1.515	5/F	加工圖見J837-SK-C03
4		J837-SK-C04		12	1483.0 2677.0	1	3.970	5/F	加工圖見J837-SK-C04
5		J837-SK-C04a		12	1487.0 2677.0	5	19.903	5/F	加工圖見J837-SK-C04a
6		J837-SK-C05		12	887.0 2586.0	1	2.294	5/F	加工圖見J837-SK-C05
7		J837-SK-D01		12	891.0 2615.0	2	4.660	5/F	加工圖見J837-SK-D01
8		J837-SK-D02		12	772.0 2615.0	2	4.038	5/F	加工圖見J837-SK-D02
9									
						面積	39.810		
加工注意事項:									
1). 本表中所採用之玻璃為超白玻璃									
2). 本表中所有玻璃對角線尺寸偏差要求不超過正負2mm。									
3). 本表中玻璃要求粗磨玻璃邊處理並倒棱角。									
4). 本表中不同種類玻璃參照玻璃加工圖加工。									
5). 本表中所有強化玻璃均需HEAT SOAK TEST。									
6). 本表中所有強化玻璃之入爐方向均以寬度方向進入。									
7). 本表中所有玻璃成品送交東莞美而特廠，每次來貨之具體數量由美而特廠生產統籌部提供。									
8). 本表中所有玻璃成品均需注明窗內外面及其玻璃編號，以便識別。									

100
第 二 頁

此 B.M. 只供參考，請按第一頁訂貨

 美特鋁質 有限公司 MIDI Aluminium Fabricator Ltd.		工程號: J-837	計算: 曾建平	日期: 15/7/2020	送呈: 施哥					
地盤名稱: 觀塘平台		核對:	日期:	副本:						
項目類別: GLASS WALL		批准:	日期:	A/C Code:						
修改版次:		總計玻璃面積 (平方米): 39.810		此BM依據						
BM編號:	修改內容	玻璃圖號	顏色與類型	厚度 (mm)	玻璃尺寸		數量 (塊)	總面積 (平方米)	樓層	備注
					寬度 (mm)	高度 (mm)				
1		J837-SK-C01	12mm THK. Low Iron TEMPERED GLASS	12	693.0	2586.0	1	1.792	3/F	加工圖見J837-SK-C01
2		J837-SK-C02		12	612.0	2677.0	1	1.638	3/F	加工圖見J837-SK-C02
3		J837-SK-C03		12	566.0	2677.0	1	1.515	5/F	加工圖見J837-SK-C03
4		J837-SK-C04		12	1483.0	2677.0	1	3.970	5/F	加工圖見J837-SK-C04
5		J837-SK-C04a		12	1487.0	2677.0	5	19.903	5/F	加工圖見J837-SK-C04a
6		J837-SK-C05		12	887.0	2586.0	1	2.294	5/F	加工圖見J837-SK-C05
7		J837-SK-D01		12	891.0	2615.0	2	4.660	5/F	加工圖見J837-SK-D01
8		J837-SK-D02		12	772.0	2615.0	2	4.038	5/F	加工圖見J837-SK-D02
9								面積	39.810	
加工注意事項: 1). 本表中所採用之玻璃為超白玻璃 2). 本表中所有玻璃對角線尺寸偏差要求不超過正負2mm。 3). 本表中玻璃要求粗磨玻璃邊處理並倒棱角。 4). 本表中不同種類玻璃參照玻璃加工圖加工。 5). 本表中所有強化玻璃均需HEAT SOAK TEST。 6). 本表中所有強化玻璃之入爐方向均以寬度方向進入。 7). 本表中所有玻璃成品送交東莞美而特廠，每次來貨之具體數量由美而特廠生產統籌部提供。 8). 本表中所有玻璃成品均需注明室內外面及其玻璃編號，以便識別。										



美特鋁質 有限公司
MIDI Aluminium Fabricator Ltd.

加工數量：1塊

位置：天窗左面

工程號

J-837

地盤

觀塘平台

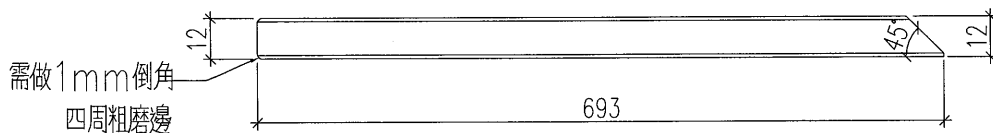
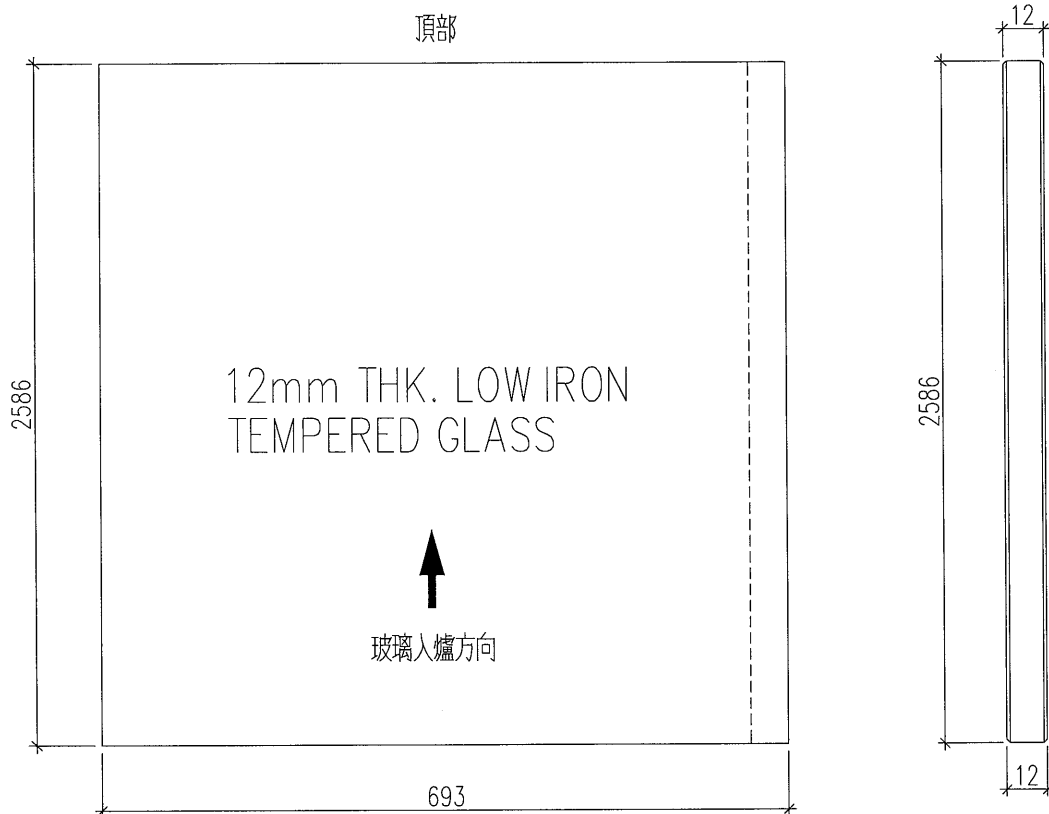

名稱	玻璃加工圖	制圖	黃漢卿	2020.7.3	修改		
材料		復核			日期		
顏色		批准			圖號	J837-SK-C01	



美特鋁質 有限公司
MIDI Aluminium Fabricator Ltd.

加工數量：1塊

位置：天窗左面

工程號

J-837

地盤

觀塘平台

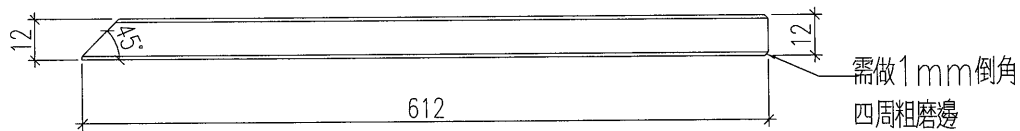
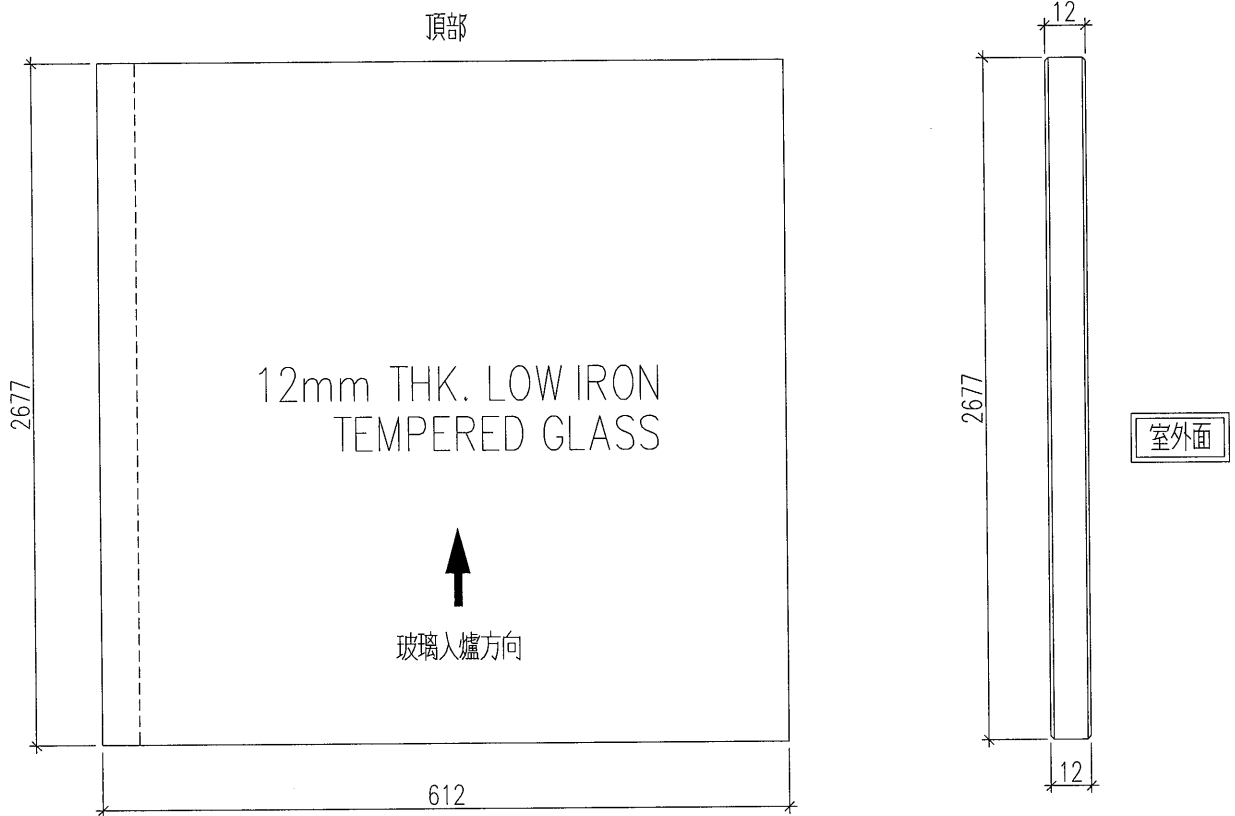

室外面

名稱	玻璃加工圖	制圖	黃漢卿	2020.7.3	修改		
材料		復核			日期		
顏色		批准			圖號	J837-SK-C02	



美特鋁質 有限公司
MIDI Aluminium Fabricator Ltd.

加工數量：1塊

位置：天窗左面

工程號

J-837

地盤

觀塘平台

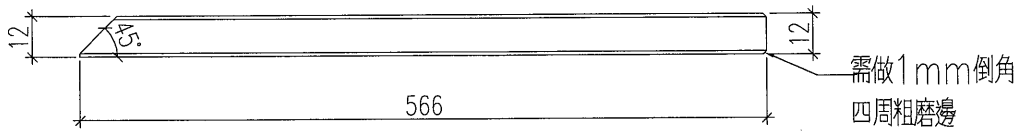
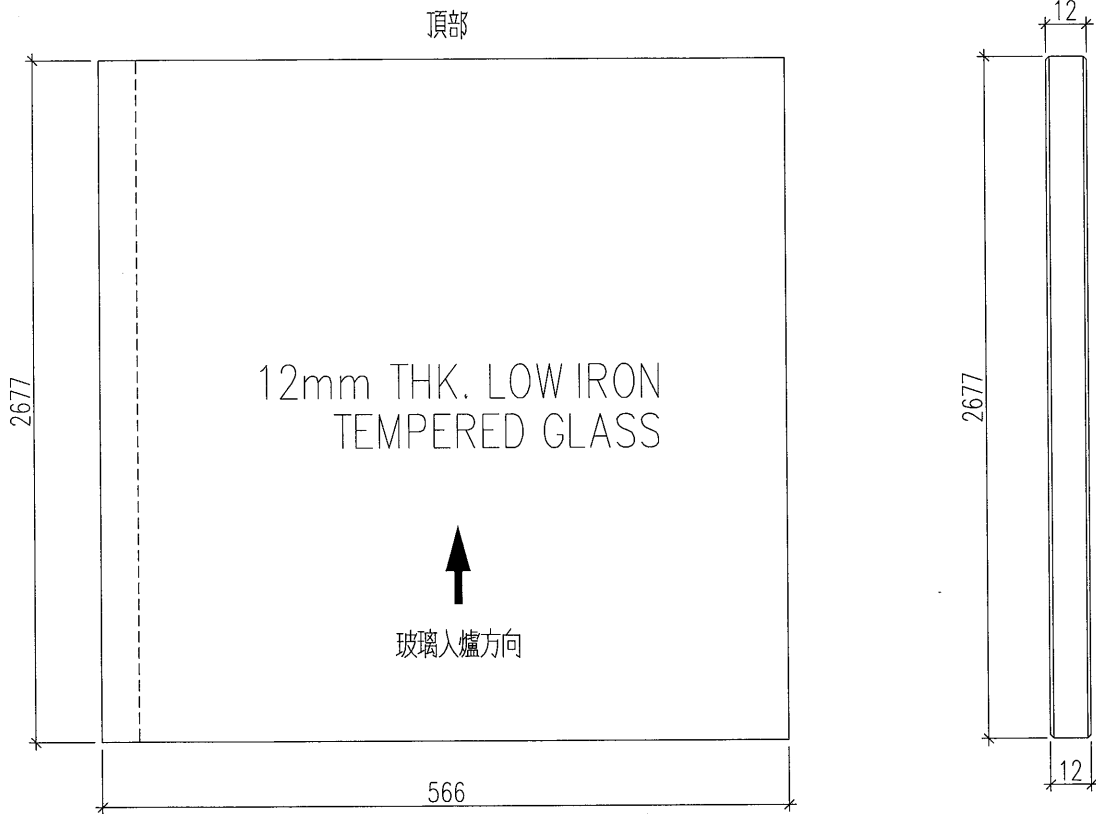

名稱	玻璃加工圖	制圖	黃漢卿	2020.7.3	修改		
材料		復核			日期		
顏色		批准			圖號	J837-SK-C03	

美特鋁質 有限公司
 MIDI Aluminium Fabricator Ltd.

加工數量：1塊

位置：天窗左面

工程號 J-837 地盤 觀塘平台

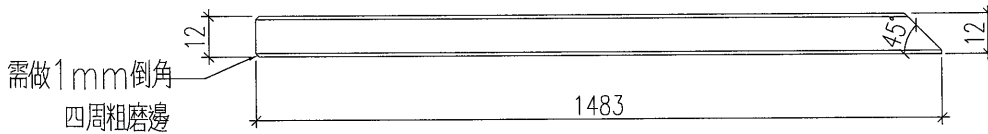
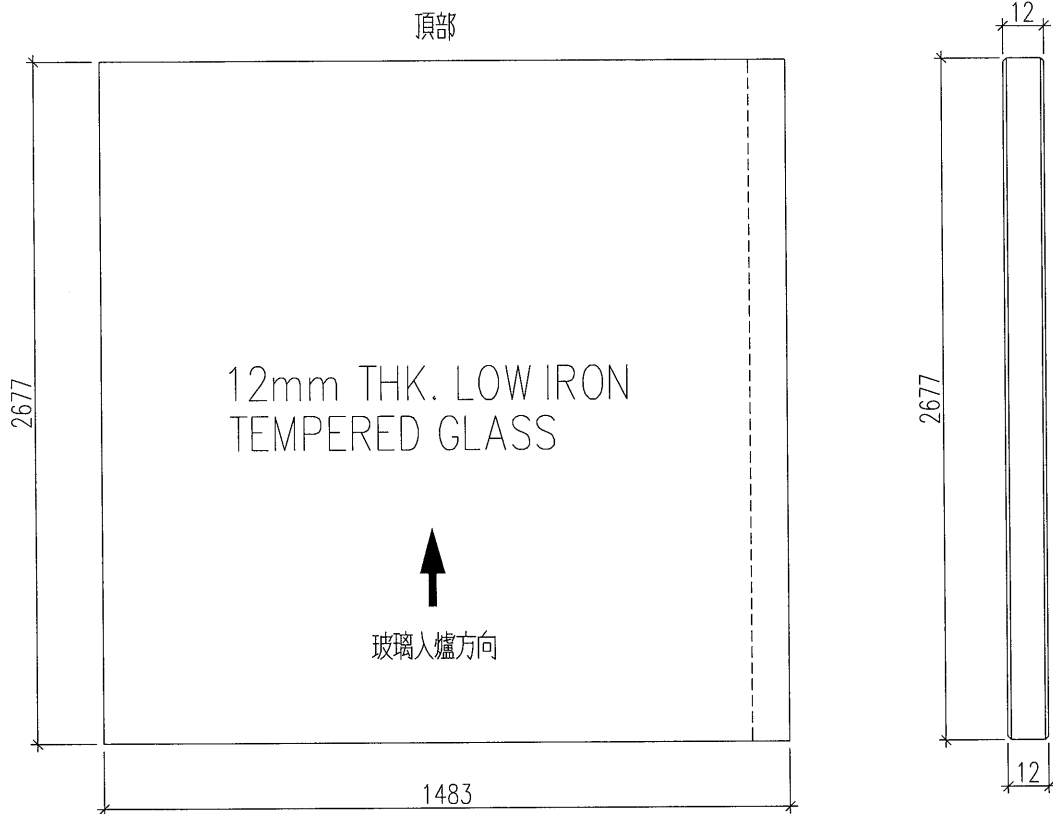

室外面

名稱	玻璃加工圖	制圖	黃漢卿	2020.7.3	修改			
材料		復核			日期			
顏色		批准			圖號	J837-SK-C04a		



美特鋁質 有限公司
MIDI Aluminium Fabricator Ltd.

加工數量：5塊

位置：天窗左面

工程號 J-837 地盤 觀塘平台

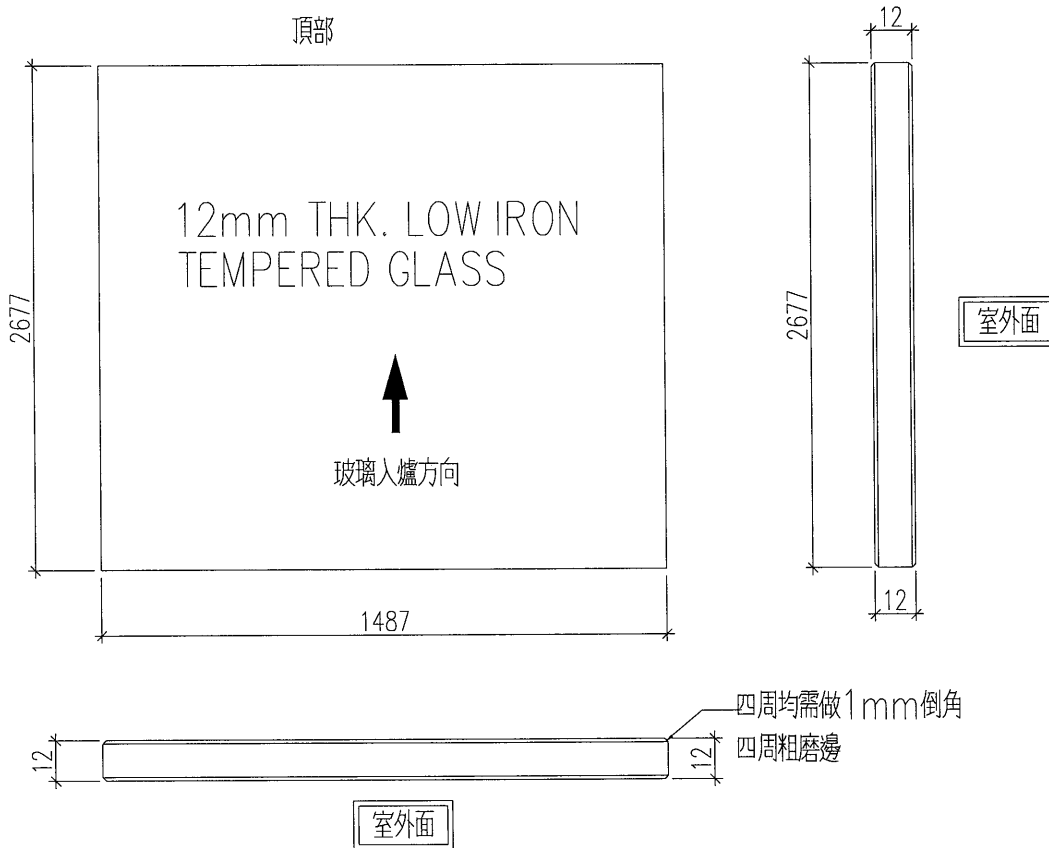

名稱	玻璃加工圖	制圖	黃漢卿	2020.7.3	修改		
材料		復核			日期		
顏色		批准			圖號	J837-SK-C04	



美特鋁質 有限公司
MIDI Aluminium Fabricator Ltd.

加工數量：1塊

位置：天窗右面

工程號 J-837 地盤 觀塘平台

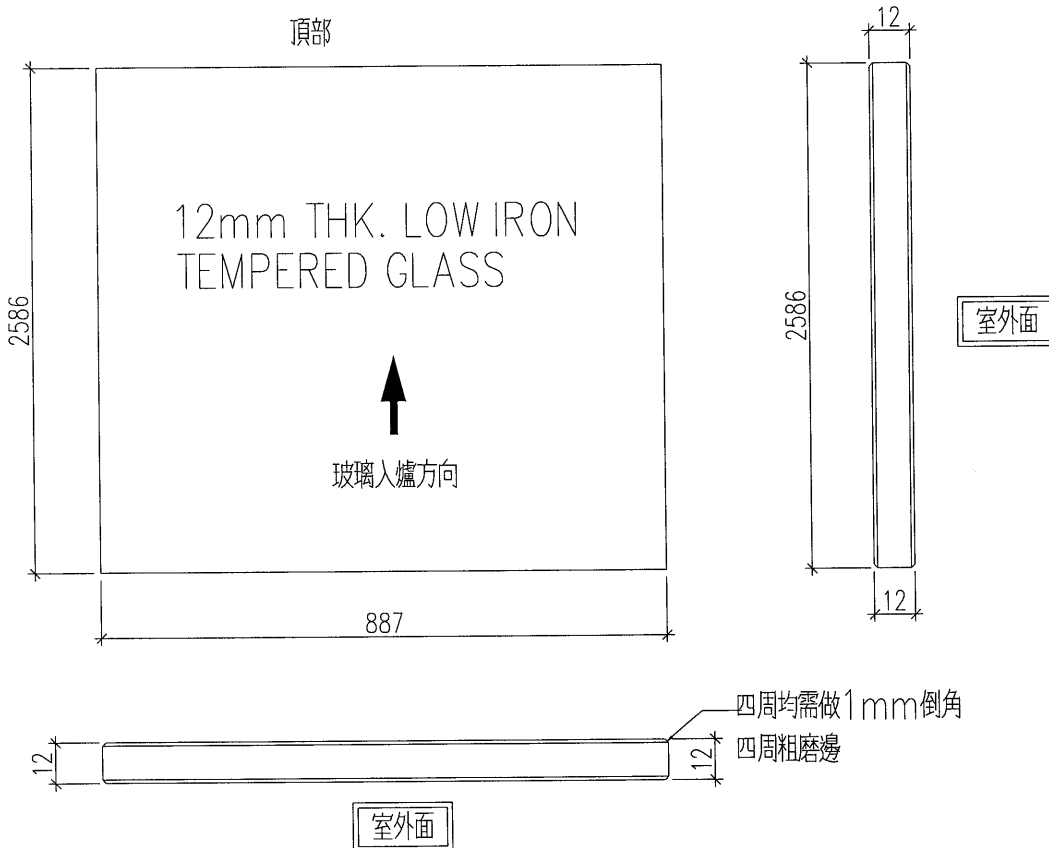

名稱	玻璃加工圖	制圖	黃漢卿	2020.7.3	修改		
材料		復核			日期		
顏色		批准			圖號	J837-SK-C05	



美特鋁質 有限公司
MIDI Aluminium Fabricator Ltd.

加工數量：2塊

工程號

J-837

地盤

觀塘平台

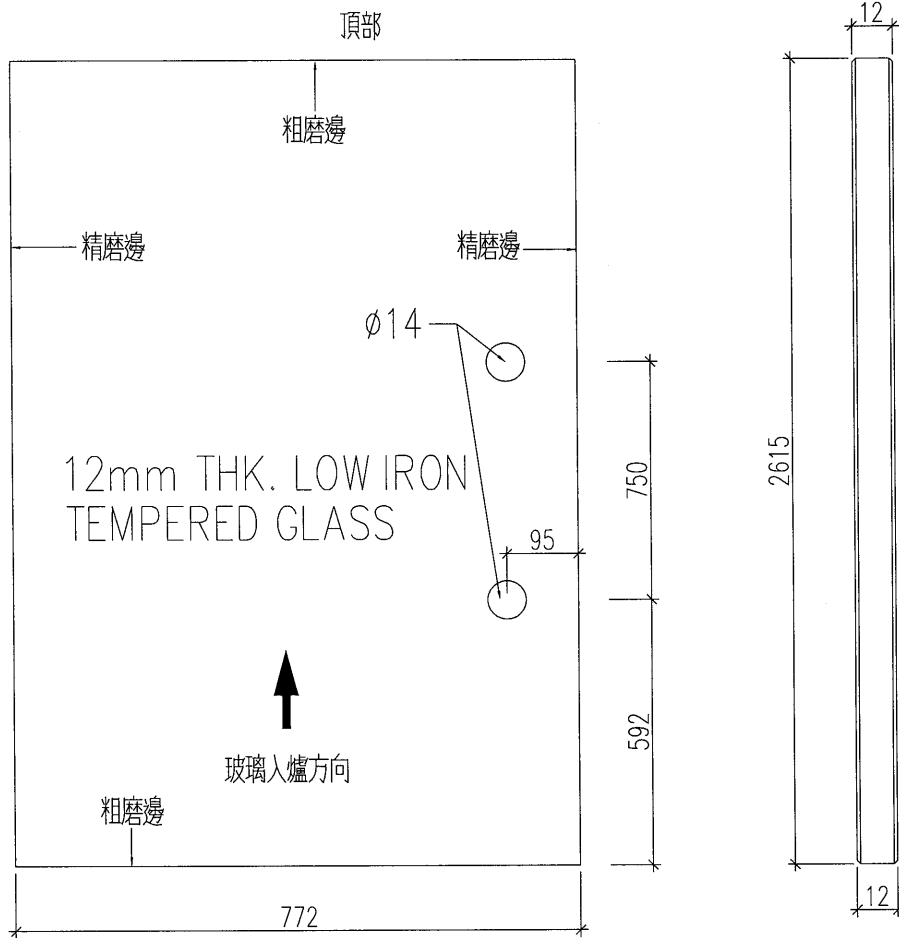

室外面

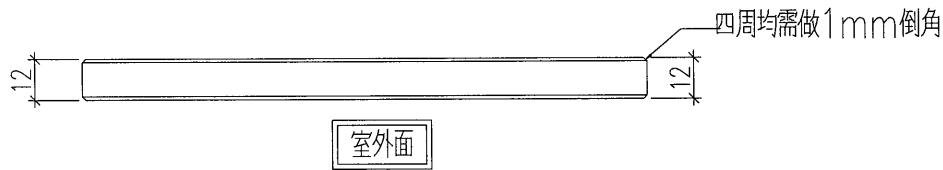

名稱	玻璃加工圖	制圖	黃漢卿	2020.4.3	修改		
材料		復核			日期		
顏色		批准			圖號	J837-SK-D02	