

美 特 鋁 質 有 限 公 司
MIDI ALUMINIUM FABRICATOR LTD.

工程指示 / 要求簡箋 (E.I.)

工程指示編號: EI / 2102

修改版次: 1

工程編號: J837 平台

工程名稱: 觀塘 裕民坊平台

工程項目: 地盤用鋁料加工圖 (WINDOW WALL PEO3 位置)

收件人: 生統

發件人: Leong Hin Wai

日期: 18/9-2020

要求提供 / 確認 事項:

- | | | |
|------------------------------------|-------------------------------------|-------------------------------|
| <input type="checkbox"/> 初步鋁料 B.M. | <input type="checkbox"/> 加工折圖, 然後生產 | <input type="checkbox"/> 尺寸表 |
| <input type="checkbox"/> 正式鋁料 B.M. | <input type="checkbox"/> 技術上資料 / 指示 | <input type="checkbox"/> 報價 |
| <input type="checkbox"/> 配件 B.M. | <input type="checkbox"/> 樣辦或貨品說明書 | <input type="checkbox"/> 分判合約 |
| <input type="checkbox"/> 其他: _____ | | |

內容:

請按附頁加工, 送地盤。

改鋁每尺寸

請在 _____ 前完成上列要求。

附有關圖紙 / 文件:

1 + 3 頁

以上項目為:

原合約工程包

原合約工程加 / 減賬

新工程報價

原因: - _____

分發東莞各部門:

- () 生產技術總監 連附件 () 技術部 連附件 () 生產部 連附件 () 機械設計部 連附件
 () 採購部 連附件 () 生產統籌部 連附件
 () 質檢部 連附件 () 會計部 連附件 () 報關組 連附件 () 其他 _____ 連附件

分發香港各部門:

- () 行政部 連附件 () 會計部 連附件 () 統籌部 連附件 () 工程部地盤科文 連附件 () 丙哥
 () 採購部 連附件 () QS 部 連附件 () 維修部 連附件 () 其他 _____ 連附件

傳遞編號:

HW 2125

發件人簽署:

LP

項目經理簽署:

LP P.P.



美特鋁質 有限公司
MIDI Aluminium Fabricator Ltd.

产品编号	L(MM)	数量	A	B	C	D	E	N	M
		1							

工程號	J837	地盤	觀塘平台
-----	------	----	------

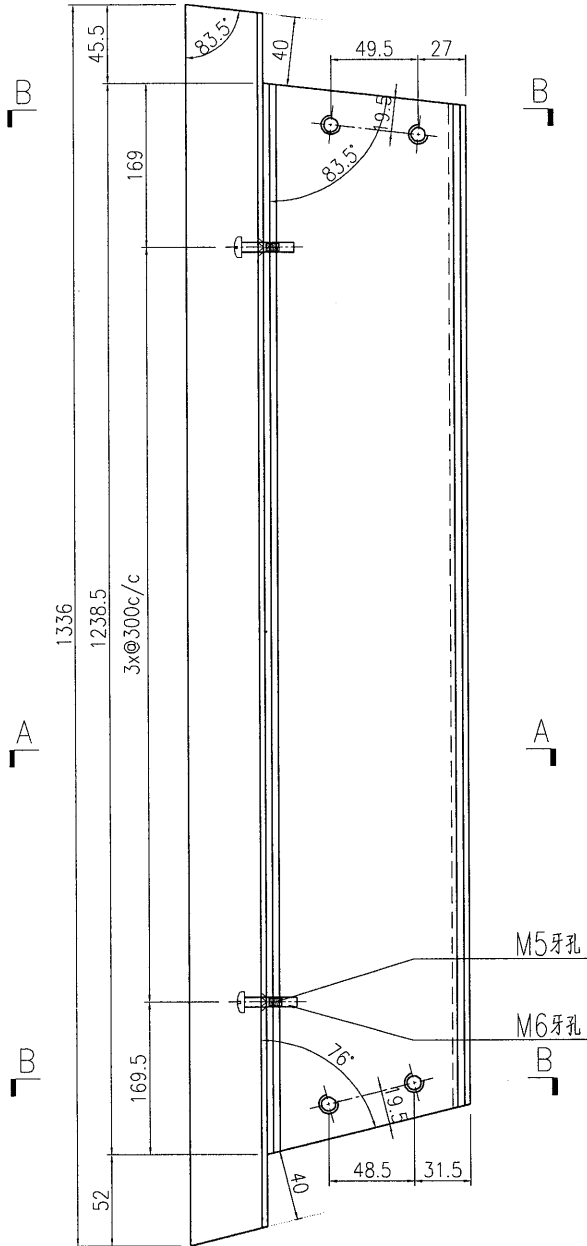

40

44x30x3mm厚鋁角
颜色为白色

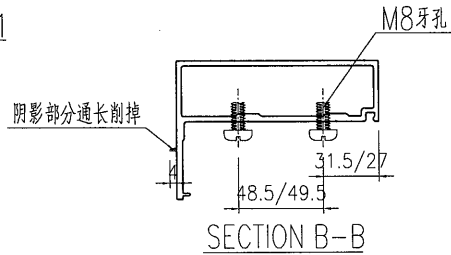
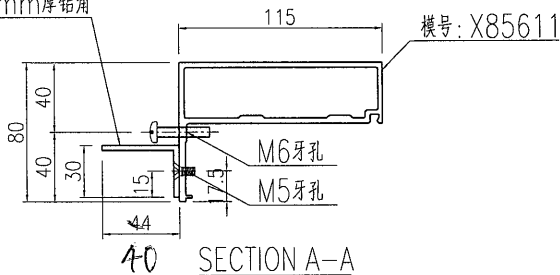

名稱	型材加工圖	制圖	曾建平	2019-04-22	修改		
材料	X85611+44x30x3mm厚鋁角	復核			日期		
顏色	EC-DG-W333007RY 白色	批准			圖號	J837-GW-AL104	

EG-DWG3

美特鋁質有限公司
 MIDI Aluminium Fabricator Ltd.

产品编号	L(MM)	数量	A	B	C	D	E	N	M
		1							

工程號	J837	地盤	觀塘平台
-----	------	----	------

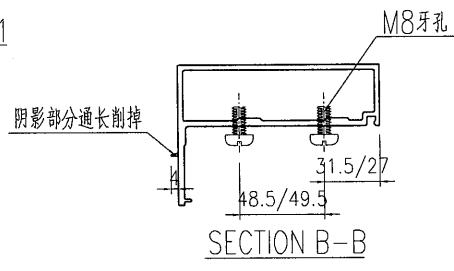
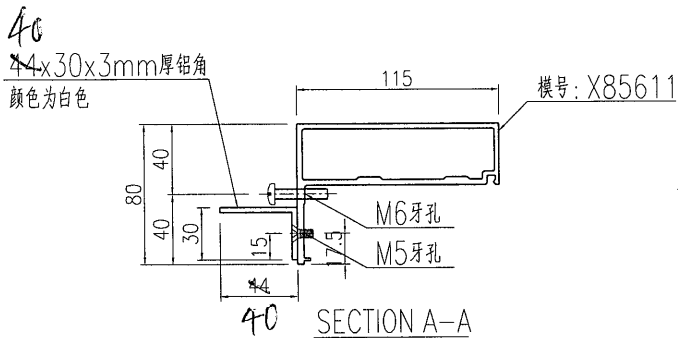
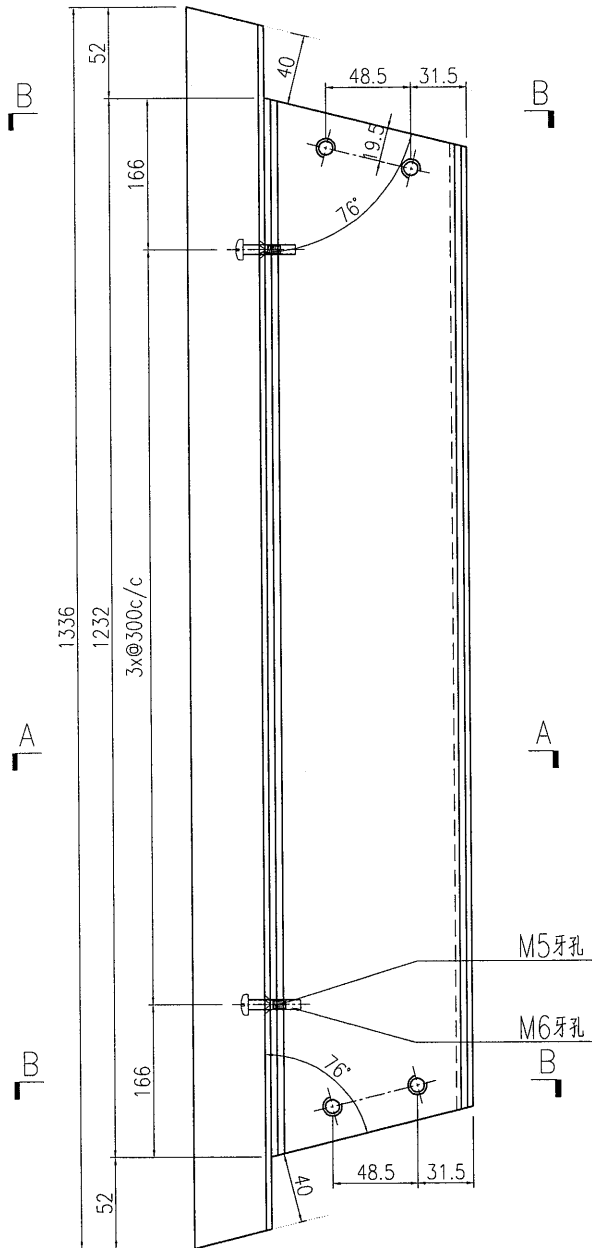

名稱	型材加工圖	制圖	曾建平	2019-04-22	修改			
材料	X85611+44x30x3mm厚鋁角	復核			日期			
顏色	EC-DG-W333007RY 白色	批准			圖號	J837-GW-AL105		

EG-DWG3



美特鋁質 有限公司
MIDI Aluminium Fabricator Ltd.

产品编号	L(MM)	数量	A	B	C	D	E	N	M
J837-GW-AL108-01	1499	1	149.5	149.5				4	300
J837-GW-AL108-02	1172	2	136	136				3	300

工程號	J837	地盤	觀塘平台
-----	------	----	------

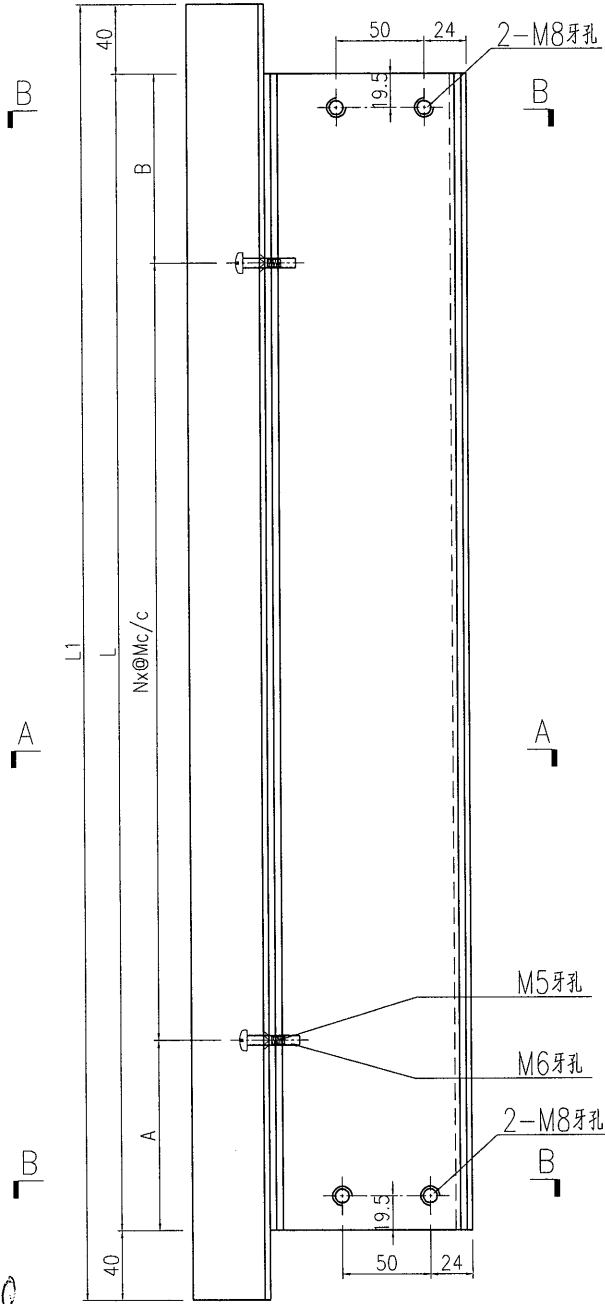

40
44x30x3mm厚鋁角
顏色為白色

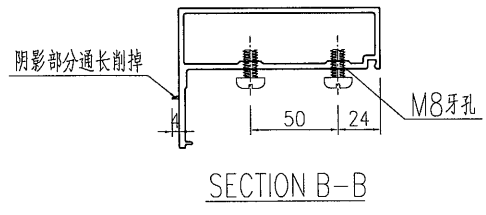
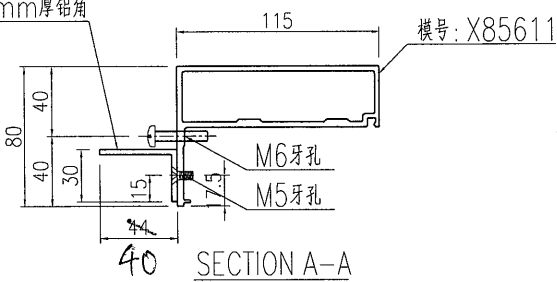

名稱	型材加工圖	制圖	曾建平	2019-04-22	修改		
材料	X85611+44x30x3mm厚鋁角	復核			日期		
顏色	EC-DG-W333007RY 白色	批准			圖號	J837-GW-AL108	