

工程指示 / 要求簡箋(E.I.)

工程指示編號：EI / 1760 修改版次：-
 工程編號：J837 平台 工程名稱：觀塘 裕民坊平台
 工程項目：廠用玻璃 BM(5 樓玻璃牆位置)
 收件人：Maggie 發件人：Leung Hin Wai 日期：28/04/2020

要求提供 / 確認 事項：

- | | | |
|------------------------------------|-------------------------------------|-------------------------------|
| <input type="checkbox"/> 初步鋁料 B.M. | <input type="checkbox"/> 加工拆圖，然後生產 | <input type="checkbox"/> 尺寸表 |
| <input type="checkbox"/> 正式鋁料 B.M. | <input type="checkbox"/> 技術上資料 / 指示 | <input type="checkbox"/> 報價 |
| <input type="checkbox"/> 配件 B.M. | <input type="checkbox"/> 樣辦或貨品說明書 | <input type="checkbox"/> 分判合約 |
| <input type="checkbox"/> 其他：_____ | | |

內容：

此玻璃 BM 和加工圖不要加工，只作備料用。

請地盤復尺後才能加工。

玻璃是 12Low Iron Tempered

樣板編號：D18081499

請在_____前完成上列要求。

附： -

以上項目為：

- 原合約工程包 原合約工程加 / 減賬 新工程報價

原因：-_____

分發東莞各部門：

- () 生產技術總監 連附件 () 技術部 連附件 () 生產部 連附件 () 機械設計部 連附件
 () 採購部 連附件 (/) 生產統籌部 連附件
 () 質檢部 連附件 () 會計部 連附件 () 報關組 連附件 () 其他 _____ 連附件

分發香港各部門：

- () 行政部 連附件 () 會計部 連附件 () 統籌部 連附件 (/) 工程部地盤科文(柄) 連附件
 () 採購部 連附件 () QS 部 連附件 () 維修部 連附件 () 其他 _____ 連附件

傳遞編號：

HA 0723

發件人簽署：

項目經理簽署：

廠用玻璃B.M.表

BM編號:		工程號: J-837		計算: 曾建平		日期: 21/4/2020		送呈: 施哥	
修改內容		地盤名稱: 觀塘平台		核對:		日期:		副本:	
修改版次:		項目類別: GLASS WALL		批准:		日期:		A/C Code:	
總計玻璃面積 (平方米): 413.604		此BM依據		厚度 (mm)		數量 (塊)		樓層	
顏色與類型		玻璃尺寸		總面積 (平方米)		備註			
序號	玻璃圖號	寬度 (mm)	高度 (mm)	厚度 (mm)	數量 (塊)	總面積 (平方米)	樓層	備註	
1	J837-5GW-G1	1290.5	1127.5	12	16	23.281	5/F	弧位加工圖見J837-5GW-G1	
2	J837-5GW-G2	1290.5	2527.5	12	16	52.188	5/F	弧位加工圖見J837-5GW-G2	
3	J837-5GW-G3	625.0	3670.0	12	12	27.525	5/F	加工圖見J837-5GW-G3	
4	J837-5GW-G4	604.0	3670.0	12	4	8.867	5/F	加工圖見J837-5GW-G3	
5	J837-5GW-G5	1292.0	3670.0	12	2	9.483	5/F	加工圖見J837-5GW-G3	
6	J837-5GW-G6	1268.0	3670.0	12	1	4.654	5/F	加工圖見J837-5GW-G3	
7	J837-5GW-G7	1230.0	3670.0	12	1	4.514	5/F	加工圖見J837-5GW-G3	
8	J837-5GW-G8	1107.5	3670.0	12	2	8.129	5/F	加工圖見J837-5GW-G3	
9	J837-5GW-G9	778.0	3670.0	12	1	2.855	5/F	加工圖見J837-5GW-G3	
10	J837-5GW-G10	1489.0	3670.0	12	1	5.465	5/F	加工圖見J837-5GW-G3	
11	J837-5GW-G11	883.5	3670.0	12	1	3.242	5/F	加工圖見J837-5GW-G3	
12	J837-5GW-G12	1412.5	3670.0	12	1	5.184	5/F	加工圖見J837-5GW-G3	
13	J837-5GW-G13	938.5	3670.0	12	1	3.444	5/F	加工圖見J837-5GW-G3	
14	J837-5GW-G14	734.5	3670.0	12	1	2.696	5/F	加工圖見J837-5GW-G3	
15	J837-5GW-G15	479.5	3670.0	12	1	1.760	5/F	加工圖見J837-5GW-G3	
16	J837-5GW-G16	883.5	3670.0	12	1	3.242	5/F	加工圖見J837-5GW-G3	
16	高度待定	1035.0	1127.5	12	1	1.167	5/F	加工圖見J837-5GW-G16a	
17	J837-5GW-G17	951.0	3670.0	12	1	3.490	5/F	加工圖見J837-5GW-G3	
18	J837-5GW-G18	932.0	3670.0	12	1	3.420	5/F	加工圖見J837-5GW-G18	
19	J837-5GW-G19	2058.0	3670.0	12	1	7.553	5/F	加工圖見J837-5GW-G19	
20	J837-5GW-G20	2054.0	3670.0	12	3	22.615	5/F	加工圖見J837-5GW-G3	
21	J837-5GW-G21	2050.0	3670.0	12	1	7.524	5/F	加工圖見J837-5GW-G21	
22	J837-5GW-G22	1993.0	3670.0	12	1	7.314	5/F	加工圖見J837-5GW-G22	
23	J837-5GW-G23	1996.0	3670.0	12	1	7.325	5/F	加工圖見J837-5GW-G23	

Low Iron
12mm THK.
TEMPERED GLASS

 美特鋁質有限公司 MIDI Aluminium Fabricator Ltd.		工程號: J-837	計算: 曾建平	日期: 21/4/2020	送呈: 施哥
地盤名稱: 觀塘平台		核對:	日期:	副本:	
項目類別: GLASS WALL		批准:	日期:	A/C Code:	
修改版次:		總計玻璃面積 (平方米): 413.604		此BM依據	
BM編號:	顏色與類型	厚度 (mm)	玻璃尺寸	數量 (塊)	總面積 (平方米)
序號	玻璃圖號		寬度 (mm) 高度 (mm)		樓層
24	J837-5GW-G24	12	1907.0 3670.0	1	5/F
25	J837-5GW-G25	12	1908.0 3670.0	4	5/F
26	J837-5GW-G26	12	221.0 3670.0	1	5/F
27	J837-5GW-G27	12	1090.0 3670.0	1	5/F
28	J837-5GW-G28	12	1855.0 3670.0	1	5/F
29	J837-5GW-G29	12	997.0 3670.0	1	5/F
30	J837-5GW-G30	12	1313.0 3670.0	1	5/F
31	J837-5GW-G31	12	1199.0 3670.0	1	5/F
32	J837-5GW-G32	12	847.0 3670.0	1	5/F
33	J837-5GW-G33	12	1980.0 3670.0	1	5/F
34	J837-5GW-G34	12	1981.0 3670.0	4	5/F
35	J837-5GW-G35	12	1980.0 3670.0	1	5/F
36	J837-5GW-G36	12	1868.0 3670.0	1	5/F
37	J837-5GW-M1	12	873.5 3547.5	16	5/F
38	J837-5GW-M2	12	973.5 3547.5	6	5/F
39	J837-5GW-M3	12	960.0 3419.5	1	5/F
				面積	413.604
備注					
24					加工圖見J837-5GW-G24
25					加工圖見J837-5GW-G3
26					加工圖見J837-5GW-G21
27					加工圖見J837-5GW-G22
28					加工圖見J837-5GW-G3
29					加工圖見J837-5GW-G3
30					加工圖見J837-5GW-G23
31					加工圖見J837-5GW-G24
32					加工圖見J837-5GW-G23
33					加工圖見J837-5GW-G24
34					加工圖見J837-5GW-G3
35					加工圖見J837-5GW-G23
36					加工圖見J837-5GW-G24
37	門玻璃暫停加工				
38	門玻璃暫停加工				
39					
<p>1) 本表中所採用之玻璃為信義玻璃廠出品之玻璃原片</p> <p>2) 本表中所有玻璃對角線尺寸偏差要求不超過正負2mm。</p> <p>3) 本表中玻璃要求粗磨邊處理並倒棱角。</p> <p>4) 本表中不同種類玻璃參照玻璃加工圖加工。</p> <p>5) 本表中所有強化玻璃均需HEAT SOAK TEST。</p> <p>6) 本表中所有強化玻璃之入爐方向均以寬度方向進入。</p> <p>7) 本表中所有玻璃成品送交東莞美而特廠，每次交貨時須齊層、齊款、齊數量，每次來貨之具體數量由美而特廠生產統籌部提供。</p> <p>8) 本表中所有玻璃成品均需注明室內外面及其玻璃編號，以便識別。</p>					
加工注意事項:					

此BOM只供參考

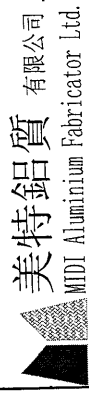

美特鋁質有限公司
MTD Aluminium Fabricator Ltd.

工程號: J-837
地盤名稱: 觀塘平台
項目類別: GLASS WALL

計算: 黃漢卿
核對:
批准:

日期: 21/4/2020
日期:
日期:

送呈:
副本:
A/C Code:

施哥

廠用玻璃B.M.表

BM編號:		修改版次:		總計玻璃面積 (平方米):		413.604		此BM依據			
序號	修改內容	玻璃圖號	顏色與類型	厚度 (mm)		玻璃尺寸		數量 (塊)	總面積 (平方米)	樓層	備註
				厚度 (mm)	高度 (mm)	寬度 (mm)	高度 (mm)				
1		J837-5GW-G1		12	1127.5	1290.5	1127.5	16	23.281	5/F	弧位加工圖見J837-5GW-G1
2		J837-5GW-G2		12	2527.5	1290.5	2527.5	16	52.188	5/F	弧位加工圖見J837-5GW-G2
3		J837-5GW-G3		12	3670.0	625.0	3670.0	12	27.525	5/F	加工圖見J837-5GW-G3
4		J837-5GW-G4		12	3670.0	604.0	3670.0	4	8.867	5/F	加工圖見J837-5GW-G3
5		J837-5GW-G5		12	3670.0	1292.0	3670.0	2	9.483	5/F	加工圖見J837-5GW-G3
6		J837-5GW-G6		12	3670.0	1268.0	3670.0	1	4.654	5/F	加工圖見J837-5GW-G3
7		J837-5GW-G7		12	3670.0	1230.0	3670.0	1	4.514	5/F	加工圖見J837-5GW-G3
8		J837-5GW-G8		12	3670.0	1107.5	3670.0	2	8.129	5/F	加工圖見J837-5GW-G3
9		J837-5GW-G9		12	3670.0	778.0	3670.0	1	2.855	5/F	加工圖見J837-5GW-G3
10		J837-5GW-G10		12	3670.0	1489.0	3670.0	1	5.465	5/F	加工圖見J837-5GW-G3
11		J837-5GW-G11		12	3670.0	883.5	3670.0	1	3.242	5/F	加工圖見J837-5GW-G3
12		J837-5GW-G12		12	3670.0	1412.5	3670.0	1	5.184	5/F	加工圖見J837-5GW-G3
13		J837-5GW-G13		12	3670.0	938.5	3670.0	1	3.444	5/F	加工圖見J837-5GW-G3
14		J837-5GW-G14		12	3670.0	734.5	3670.0	1	2.696	5/F	加工圖見J837-5GW-G3
15		J837-5GW-G15		12	3670.0	479.5	3670.0	1	1.760	5/F	加工圖見J837-5GW-G3
16		J837-5GW-G16		12	3670.0	883.5	3670.0	1	3.242	5/F	加工圖見J837-5GW-G3
16	高度待定	J837-5GW-G16a		12	1127.5	1035.0	1127.5	1	1.167	5/F	加工圖見J837-5GW-G16a
17		J837-5GW-G17		12	3670.0	951.0	3670.0	1	3.490	5/F	加工圖見J837-5GW-G3
18		J837-5GW-G18		12	3670.0	932.0	3670.0	1	3.420	5/F	加工圖見J837-5GW-G18
19		J837-5GW-G19		12	3670.0	2058.0	3670.0	1	7.553	5/F	加工圖見J837-5GW-G19
20		J837-5GW-G20		12	3670.0	2054.0	3670.0	3	22.615	5/F	加工圖見J837-5GW-G3
21		J837-5GW-G21		12	3670.0	2050.0	3670.0	1	7.524	5/F	加工圖見J837-5GW-G21
22		J837-5GW-G22		12	3670.0	1993.0	3670.0	1	7.314	5/F	加工圖見J837-5GW-G22
23		J837-5GW-G23		12	3670.0	1996.0	3670.0	1	7.325	5/F	加工圖見J837-5GW-G23

Low Iron
12mm THK.
TEMPERED GLASS

此BM只供參考

 美特鋁質 有限公司 MIDI Aluminium Fabricator Ltd.		工程號: J-837	計算: 黃漢卿	日期: 21/4/2020	送呈: 施哥				
廠用玻璃B.M.表		地盤名稱: 觀塘平台	核對:	日期:	副本:				
項目類別: GLASS WALL		批准:	日期:	A/C Code:					
修改版次:		總計玻璃面積 (平方米): 413.604		此BM依據					
BM編號:	修改內容	玻璃圖號	厚度 (mm)	玻璃尺寸		數量 (塊)	總面積 (平方米)	楼层	備註
24		J837-5GW-G24	12	寬度 (mm)	高度 (mm)	1	6.999	5/F	加工圖見J837-5GW-G24
25		J837-5GW-G25	12	1907.0	3670.0	4	28.009	5/F	加工圖見J837-5GW-G3
26		J837-5GW-G26	12	1908.0	3670.0	1	0.811	5/F	加工圖見J837-5GW-G21
27		J837-5GW-G27	12	221.0	3670.0	1	4.000	5/F	加工圖見J837-5GW-G22
28		J837-5GW-G28	12	1090.0	3670.0	1	6.808	5/F	加工圖見J837-5GW-G3
29		J837-5GW-G29	12	1855.0	3670.0	1	3.659	5/F	加工圖見J837-5GW-G3
30		J837-5GW-G30	12	997.0	3670.0	1	4.819	5/F	加工圖見J837-5GW-G23
31		J837-5GW-G31	12	1313.0	3670.0	1	4.400	5/F	加工圖見J837-5GW-G24
32		J837-5GW-G32	12	1199.0	3670.0	1	3.108	5/F	加工圖見J837-5GW-G23
33		J837-5GW-G33	12	847.0	3670.0	1	7.267	5/F	加工圖見J837-5GW-G24
34		J837-5GW-G34	12	1980.0	3670.0	4	29.081	5/F	加工圖見J837-5GW-G3
35		J837-5GW-G35	12	1981.0	3670.0	1	7.267	5/F	加工圖見J837-5GW-G23
36		J837-5GW-G36	12	1980.0	3670.0	1	6.856	5/F	加工圖見J837-5GW-G24
37	門玻璃暫停加工	J837-5GW-M1	12	1868.0	3670.0	16	49.580	5/F	加工圖見J837-5GW-G3
38	門玻璃暫停加工	J837-5GW-M2	12	873.5	3547.5	6	20.721	5/F	加工圖見J837-5GW-G3
39		J837-5GW-M3	12	973.5	3547.5	1	3.283	5/F	加工圖見J837-5GW-M3
				960.0	3419.5	面積	413.604		

Low Iron
12mm THK.
TEMPERED GLASS

- 1). 本表中所採用之玻璃為信義玻璃廠出品之玻璃原片
- 2). 本表中所有玻璃對角線尺寸偏差要求不超過正負2mm。
- 3). 本表中玻璃要求粗磨邊處理並倒棱角。
- 4). 本表中不同種類玻璃參照玻璃加工圖加工。
- 5). 本表中所有強化玻璃均需HEAT SOAK TEST。
- 6). 本表中所有強化玻璃之入爐方向均以寬度方向進入。
- 7). 本表中所有玻璃成品送交東莞美而特廠，每次交貨時須齊層、齊款、齊數量，每次來貨之具體數量由美而特廠生產統籌部提供。
- 8). 本表中所有玻璃成品均需注明室內外面及其玻璃編號，以便識別。

加工注意事項:



工程號

J-837

地盤

觀塘平台

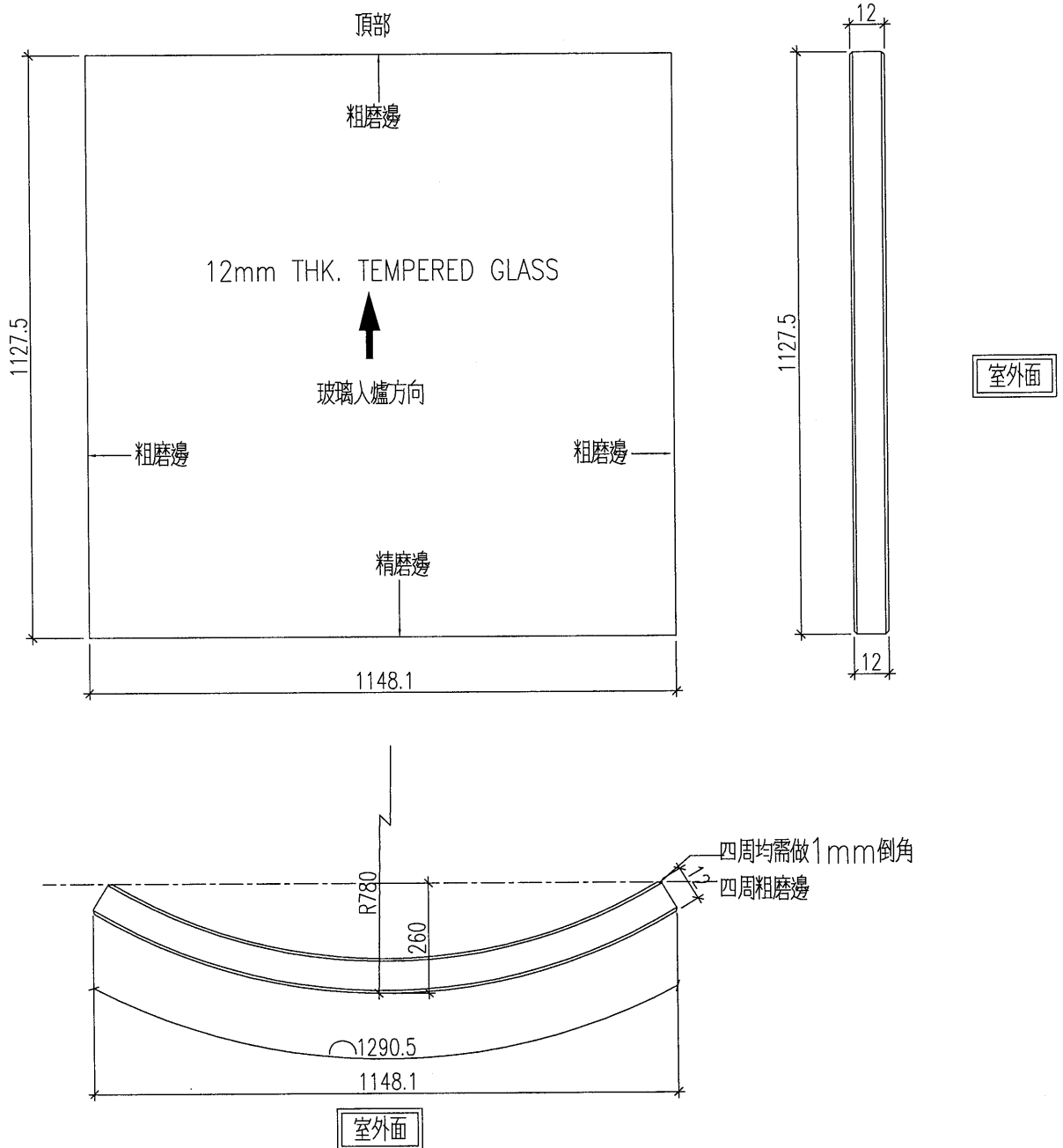

名稱	玻璃加工圖	制圖	黃漢卿	2020.4.3	修改			
材料		復核			日期			
顏色		批准			圖號	J837-5GW-G1		



工程號 J-837 地盤 觀塘平台

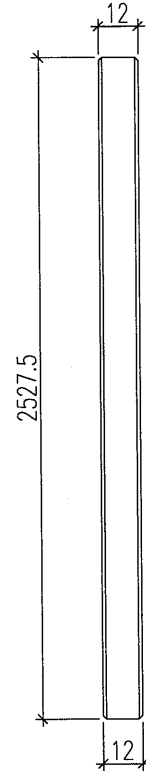
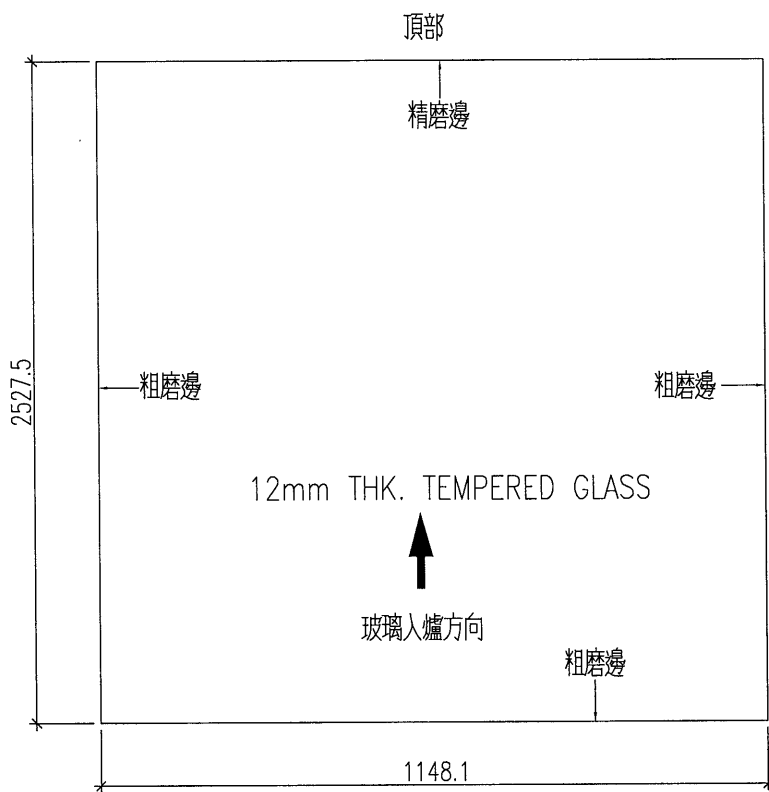

室外面

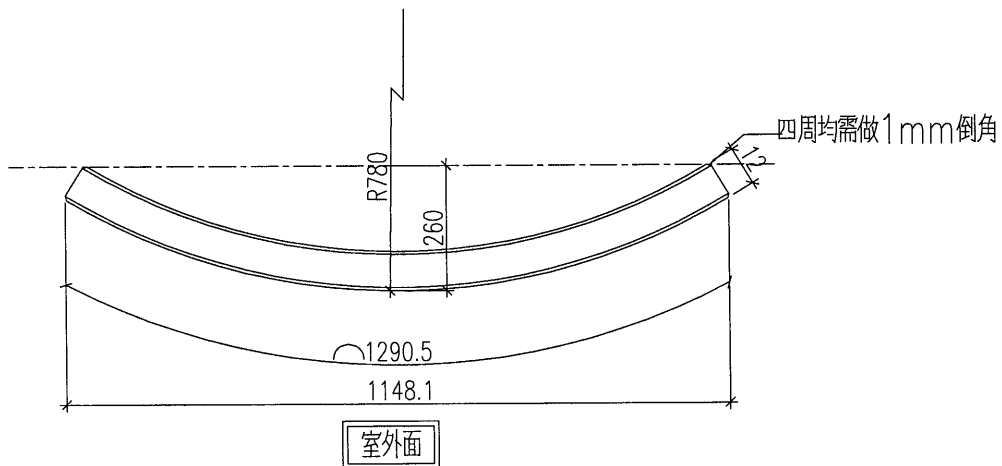

名稱	玻璃加工圖	制圖	黃漢卿	2020.4.3	修改		
材料		復核			日期		
顏色		批准			圖號	J837-5GW-G2	

EG-DWG3



美特鋁質 有限公司
MIDI Aluminium Fabricator Ltd.

工程號	J-837	地盤	觀塘平台
-----	-------	----	------

玻璃編號	寬度	高度	數量	
J837-5GW-G3	625	3670	12	
J837-5GW-G4	604	3670	4	
J837-5GW-G5	1292	3670	2	
J837-5GW-G6	1268	3670	1	
J837-5GW-G7	1230	3670	1	
J837-5GW-G8	1107.5	3670	2	
J837-5GW-G9	778	3670	1	
J837-5GW-G10	1489	3670	1	
J837-5GW-G11	883.5	3670	1	
J837-5GW-G12	1412.5	3670	1	
J837-5GW-G13	938.5	3670	1	
J837-5GW-G14	734.5	3670	1	
J837-5GW-G15	479.5	3670	1	
J837-5GW-G16	883.5	3670	1	
J837-5GW-G17	951	3670	1	
J837-5GW-G20	2054	3670	3	
J837-5GW-G25	1908	3670	4	
J837-5GW-G28	1855	3670	1	
J837-5GW-G29	997	3670	1	
J837-5GW-G34	1981	3670	4	
暫停加工	J837-5GW-M1	873.5	3547.5	16
暫停加工	J837-5GW-M2	973.5	3547.5	6

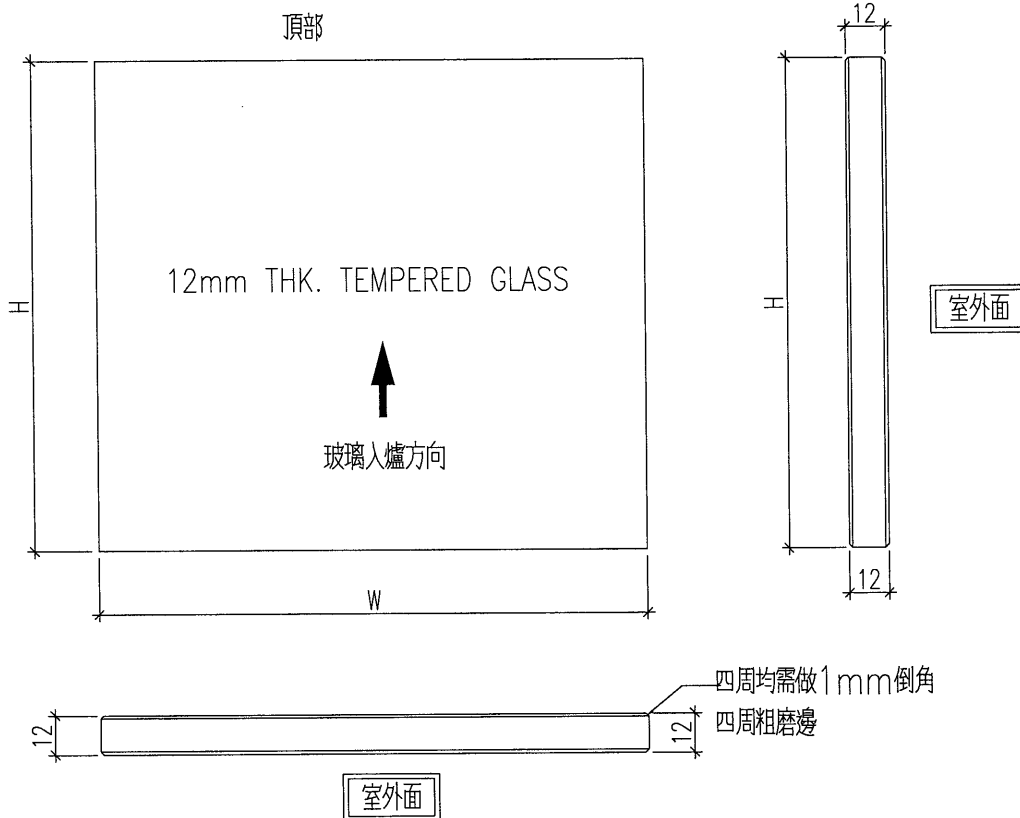

名稱	玻璃加工圖	制圖	黃漢卿	2020.4.3	修改		
材料		復核			日期		
顏色		批准			圖號	J837-5GW-G3	



加工數量：1塊

工程號

J-837

地盤

觀糖平台

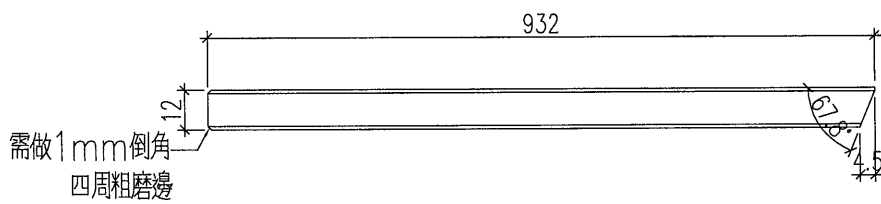
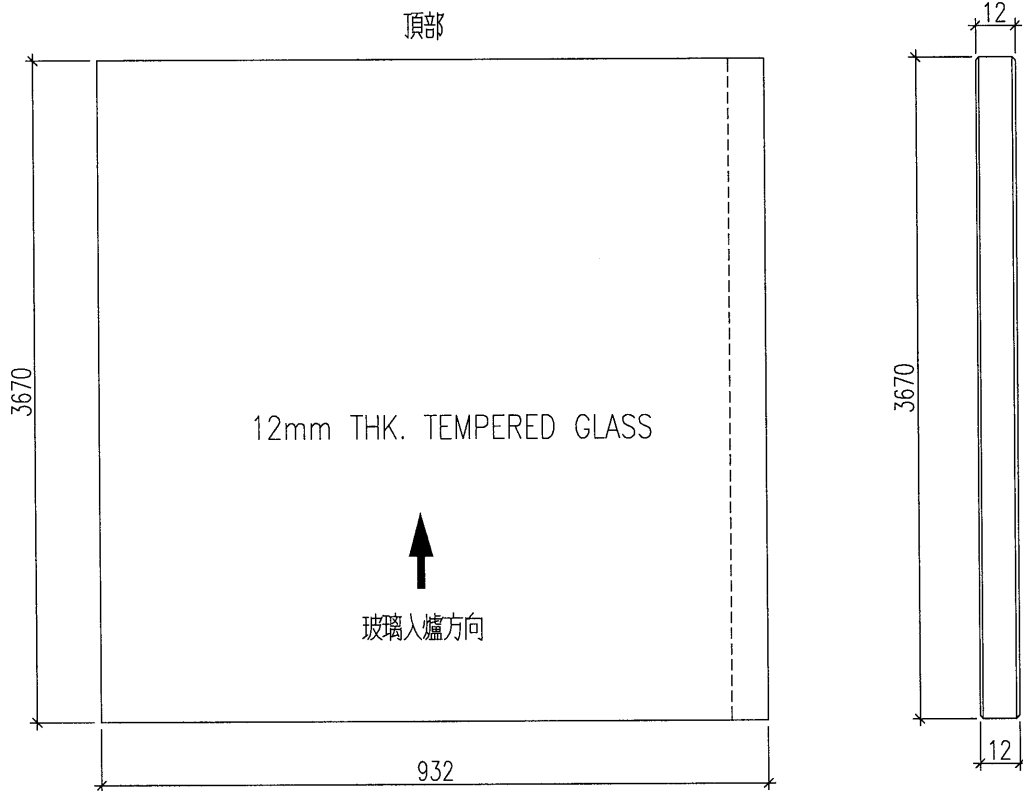

名稱	玻璃加工圖	制圖	黃漢卿	2020.4.3	修改			
材料		復核			日期			
顏色		批准			圖號	J837-5GW-G18		

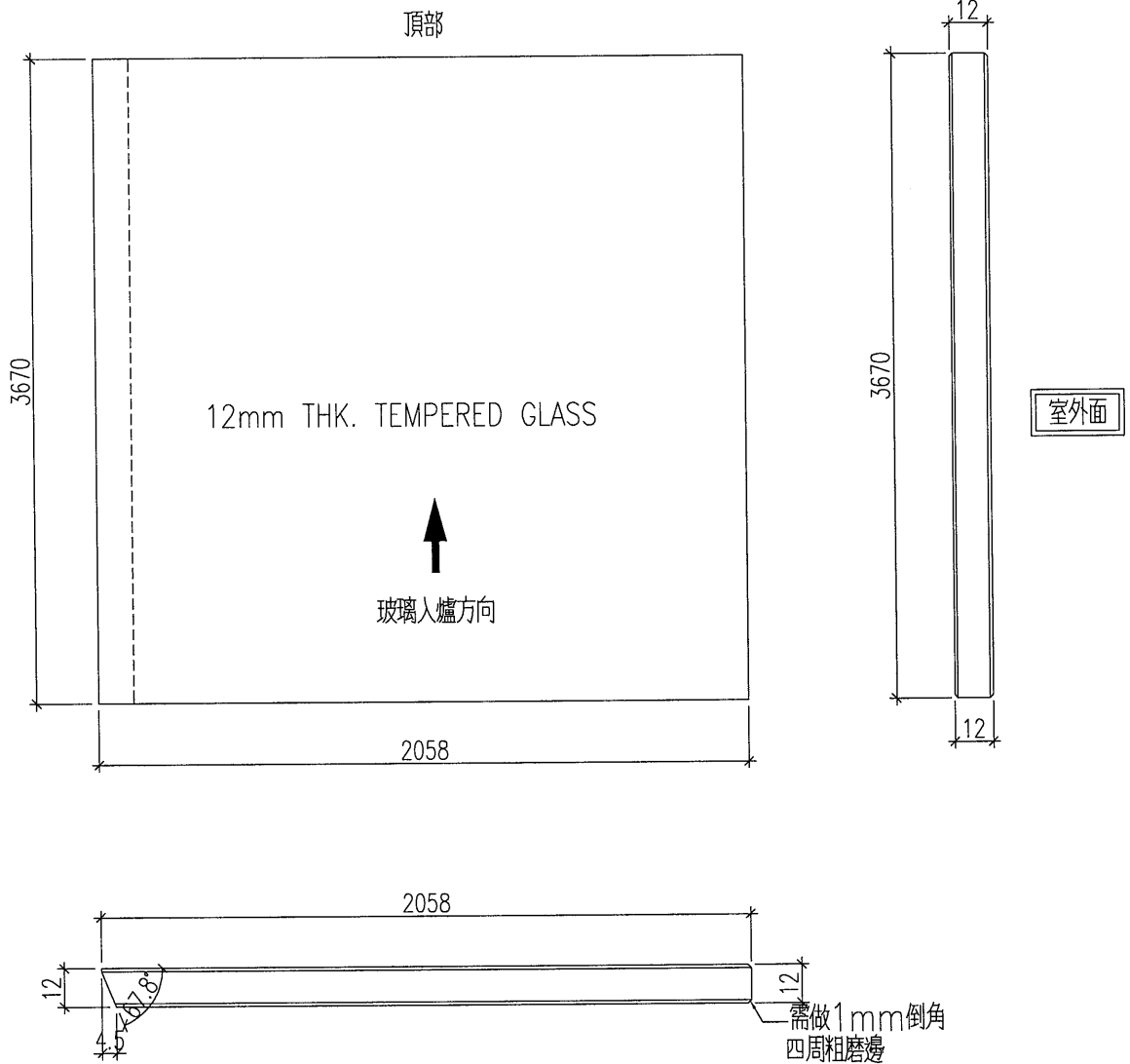

名稱	玻璃加工圖	制圖	黃漢卿	2020.4.3	修改			
材料		復核			日期			
顏色		批准			圖號	J837-5GW-G19		

EG-DWG3

 美特鋁質 有限公司 MIDI Aluminium Fabricator Ltd.	玻璃編號		寬度W	高度H	數量
	J837-5GW-G21		2050	3670	1
	J837-5GW-G26		221	3670	1
工程號	J-837	地盤	觀塘平台		

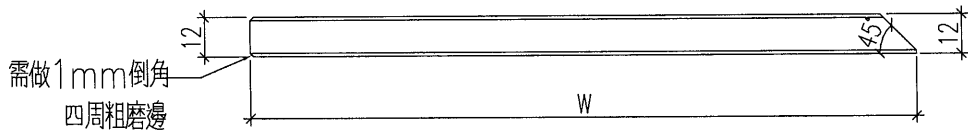
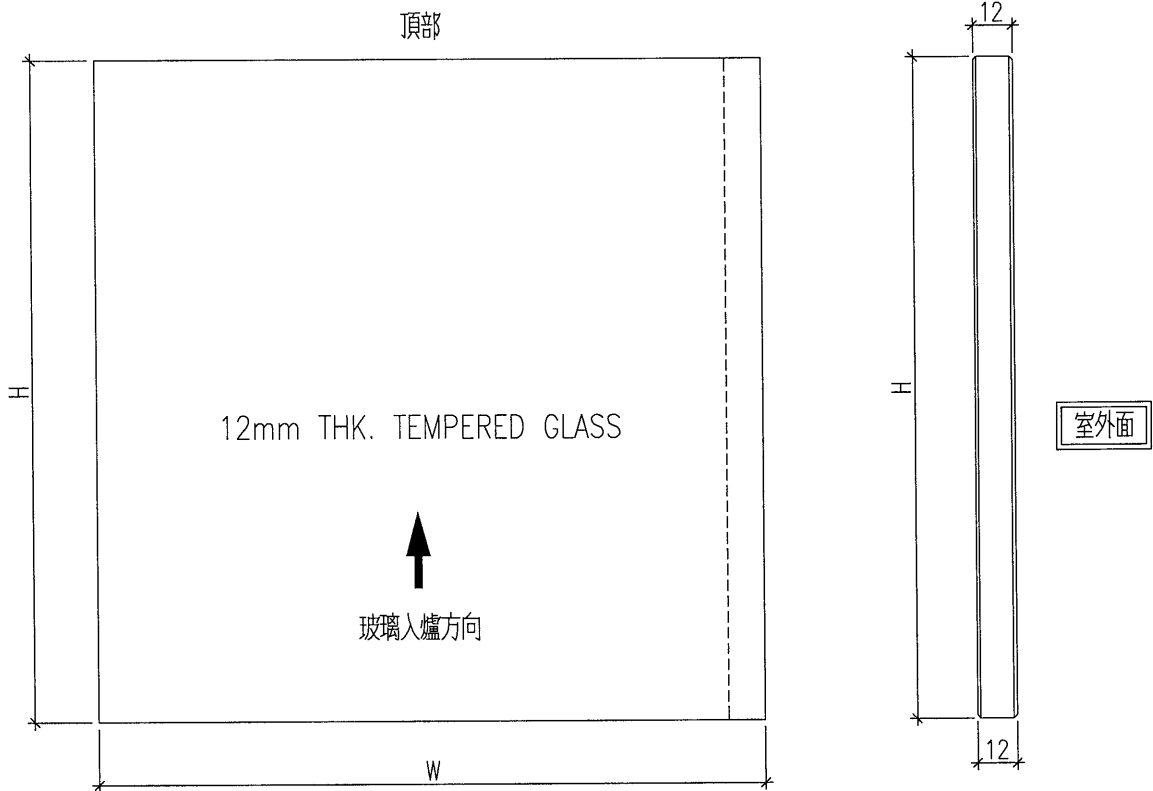

室外面

名稱	玻璃加工圖	制圖	黃漢卿	2020.4.3	修改			
材料		復核			日期			
顏色		批准			圖號	J837-5GW-G21		

EG-DWG3

 美特鋁質 有限公司 MIDI Aluminium Fabricator Ltd.	玻璃編號		寬度W	高度H	數量
	J837-5GW-G22		1993	3670	1
	J837-5GW-G27		1090	3670	1
工程號	J-837	地盤	觀塘平台		

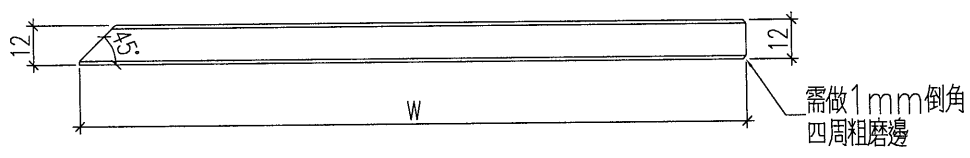
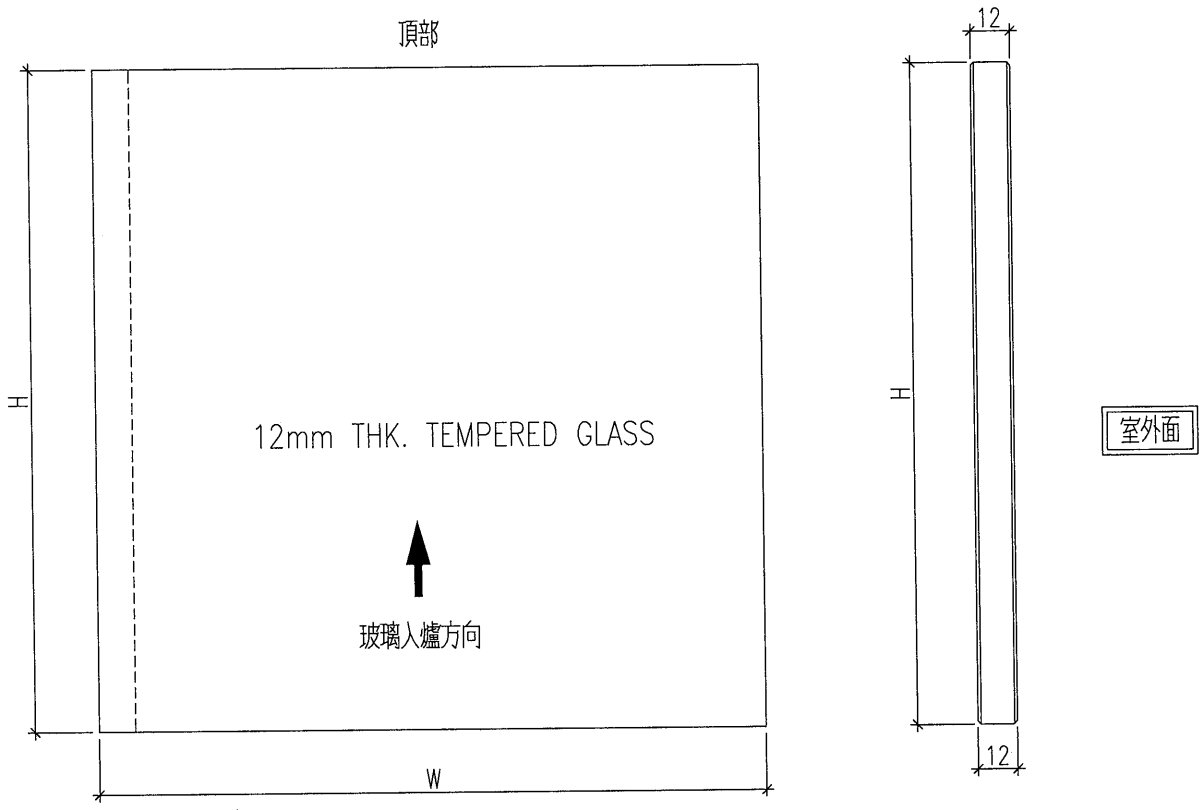

室外面

名稱	玻璃加工圖	制圖	黃漢卿	2020.4.3	修改			
材料		復核			日期			
顏色		批准			圖號	J837-5GW-G22		

EG-DWG3



美特鋁質 有限公司
MIDI Aluminium Fabricator Ltd.

工程號 J-837 地盤 觀塘平台

玻璃編號	寬度W	高度H	數量
J837-5GW-G23	1996	3670	1
J837-5GW-G30	1313	3670	1
J837-5GW-G32	847	3670	1
J837-5GW-G35	1980	3670	1

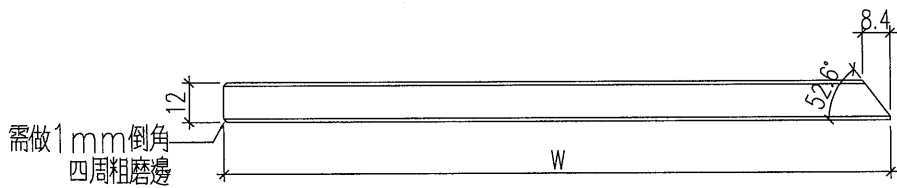
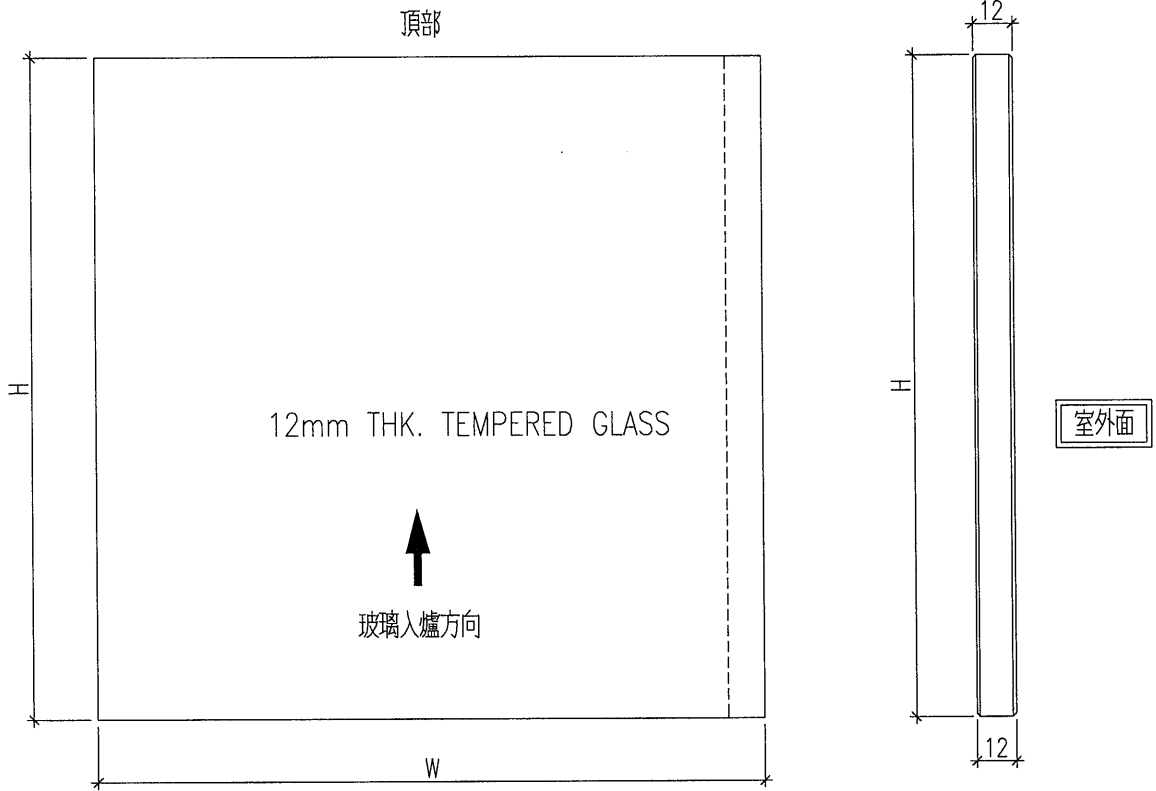

名稱	玻璃加工圖	制圖	黃漢卿	2020.4.3	修改		
材料		復核			日期		
顏色		批准			圖號	J837-5GW-G23	

EG-DWG3



美特鋁質 有限公司
MIDI Aluminium Fabricator Ltd.

工程號				玻璃編號	寬度W	高度H	數量
J-837	地盤	觀塘平台		J837-5GW-G24	1907	3670	1
				J837-5GW-G31	1199	3670	1
				J837-5GW-G33	1980	3670	1
				J837-5GW-G36	1868	3670	1

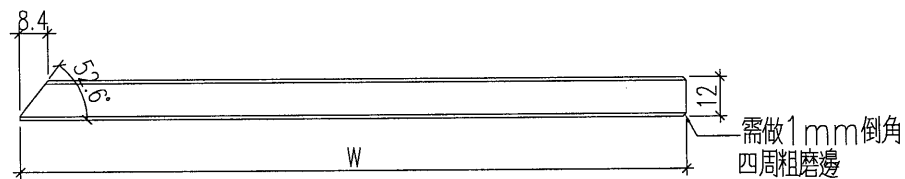
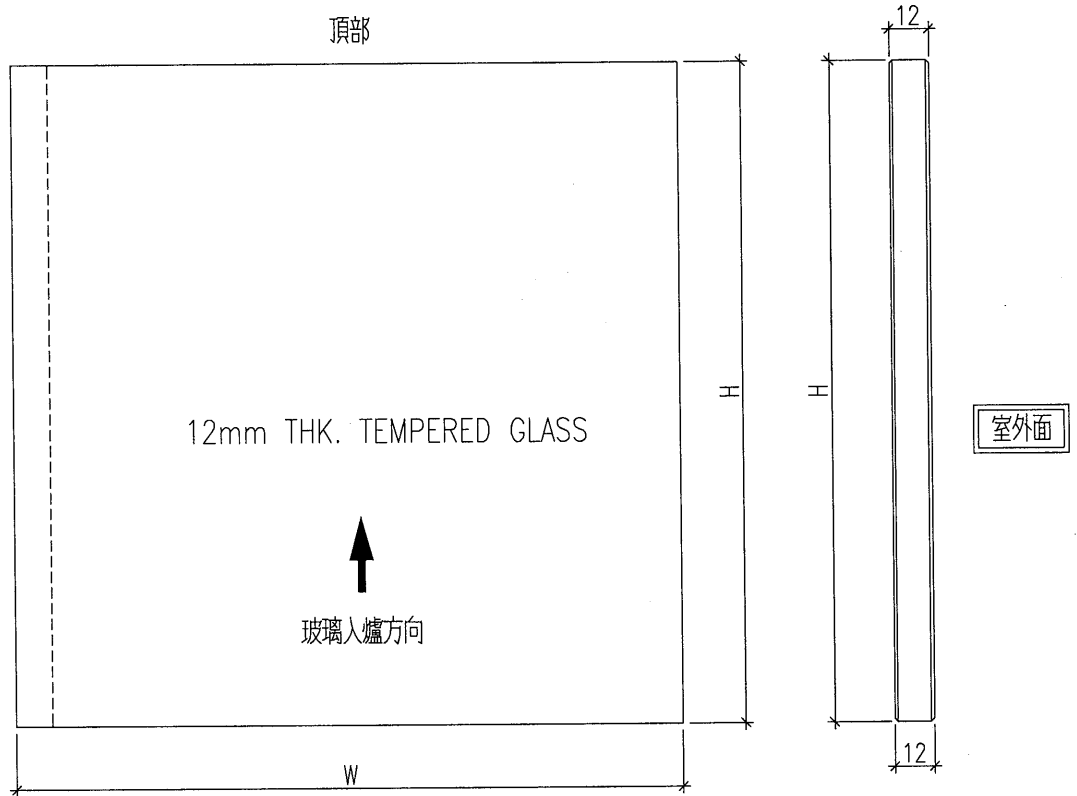

名稱	玻璃加工圖	制圖	黃漢卿	2020.4.3	修改		
材料		復核			日期		
顏色		批准			圖號	J837-5GW-G24	



工程號

J-837

地盤

觀塘平台

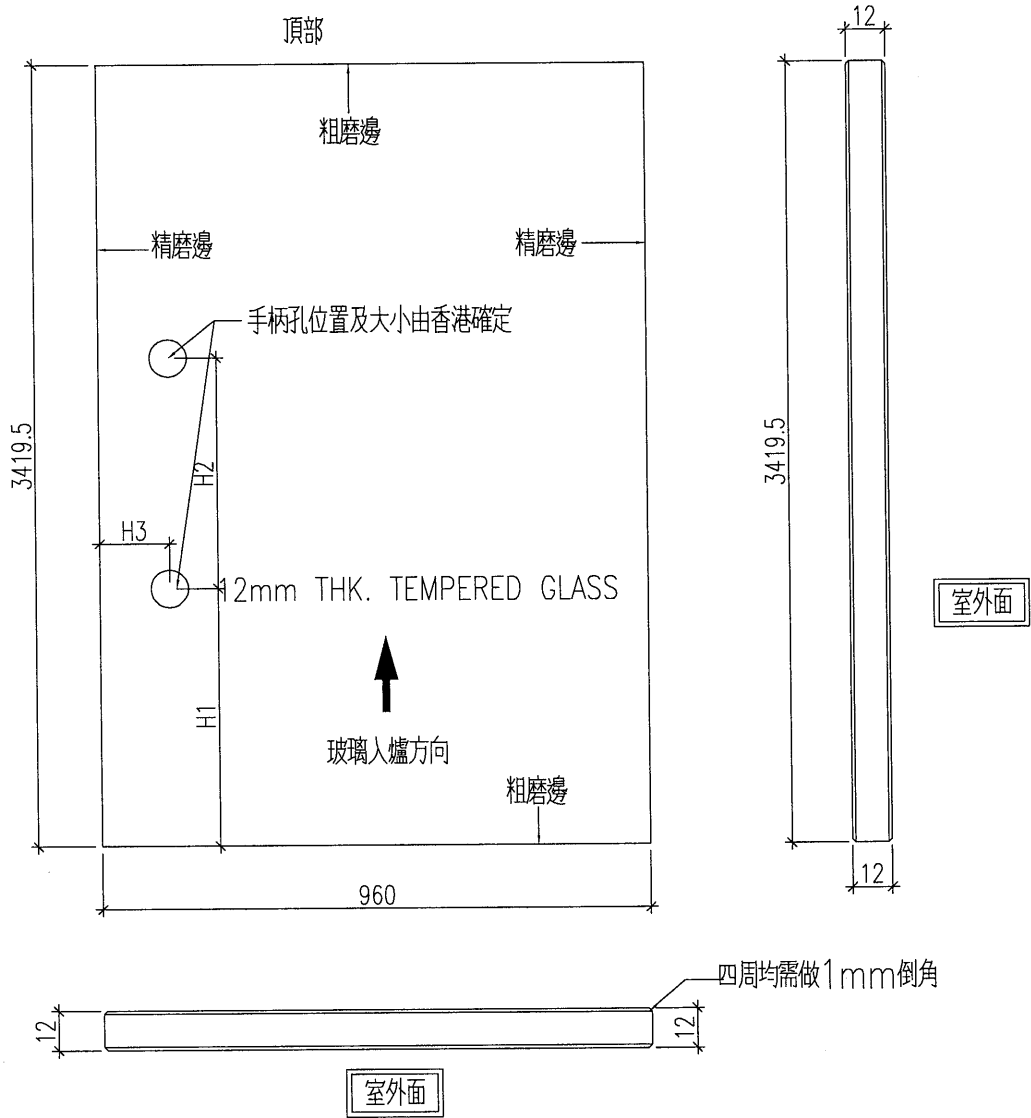

名稱	玻璃加工圖	制圖	黃漢卿	2020.4.3	修改		
材料		復核			日期		
顏色		批准			圖號	J837-5GW-M3	



美特鋁質 有限公司
MIDI Aluminium Fabricator Ltd.

工程號 J837 地盤 觀塘

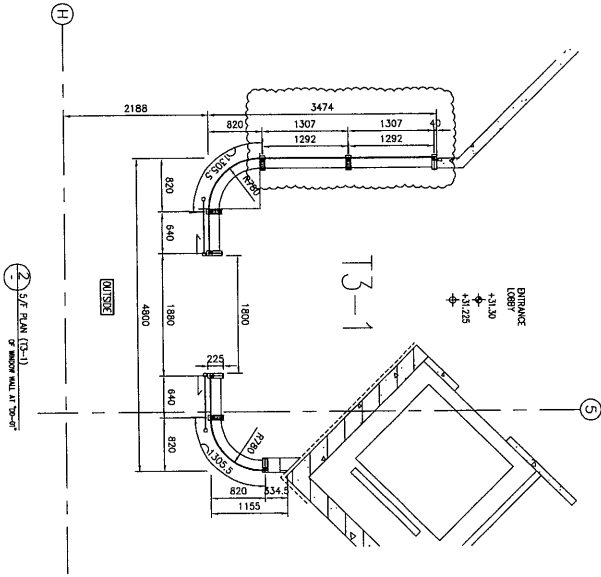

3 ELEVATION OF WINDOW WALL AT TO-5/F (3-1)

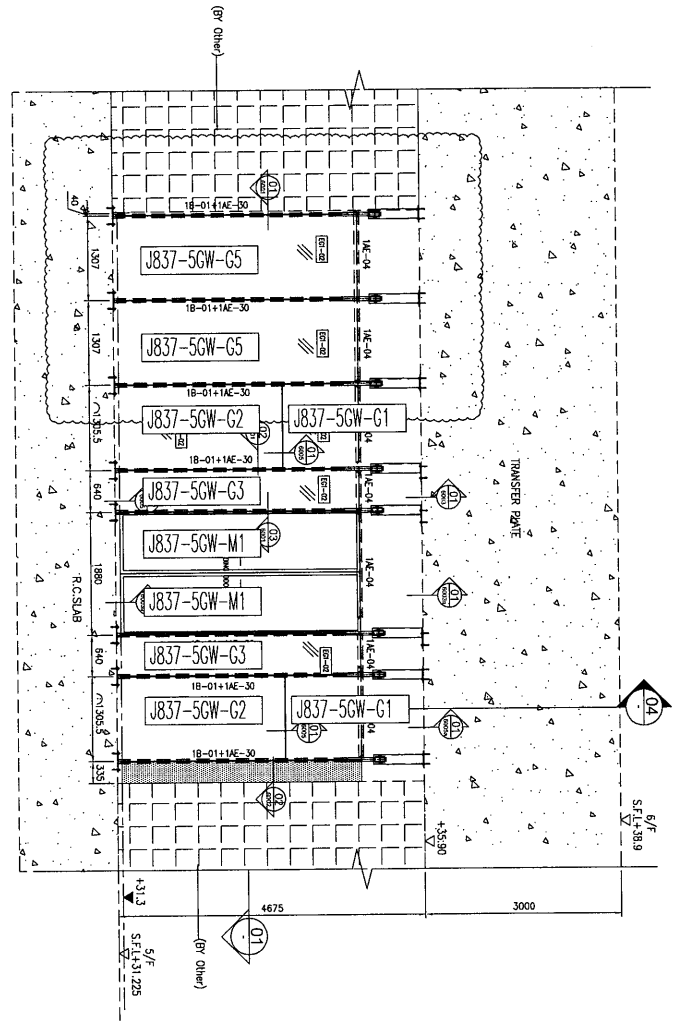

4 SECTION OF WINDOW WALL

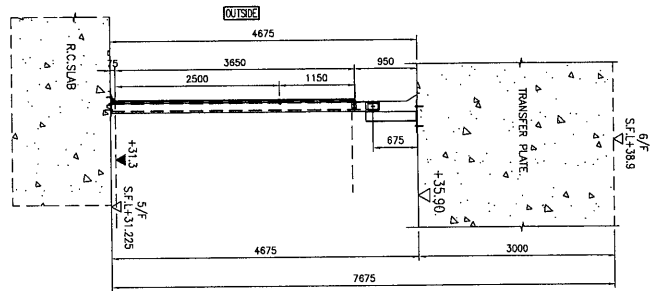

名稱	位置圖	制圖	黃漢卿	2020.4.3	修改		
材料		復核			日期		
顏色		批准			圖號	J837-5FGW-WZ01	



工程號	J837	地盤	觀塘
-----	------	----	----

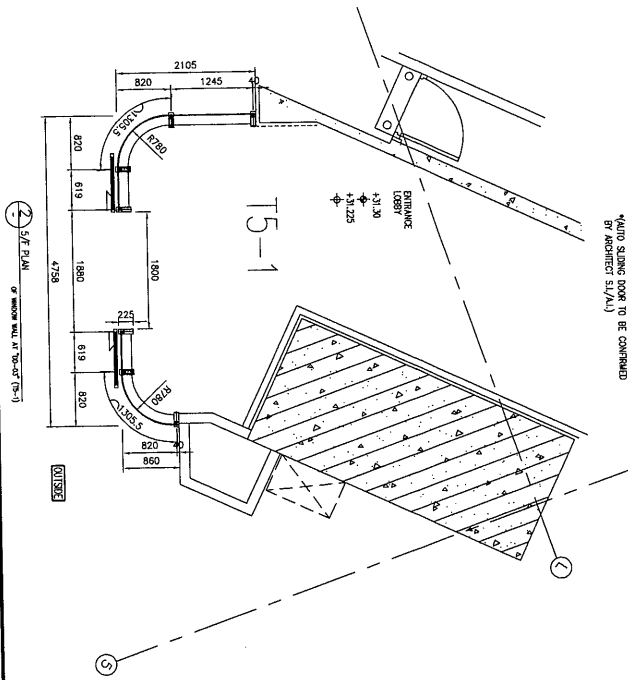

1-1 ELEVATION OF WINDOW UNIT (T5-1)
*WIND SIGHTING DOOR TO BE CONSIDERED BY ARCHITECT S.P.A./I.

4-4 SECTION OF WINDOW UNIT

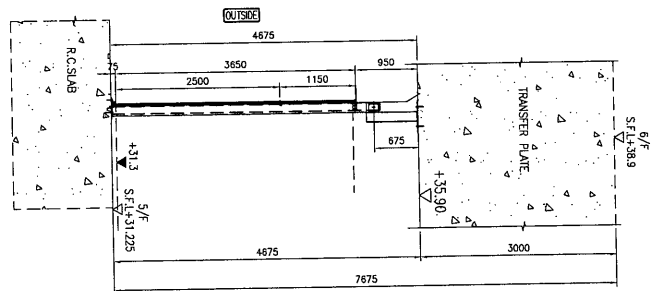
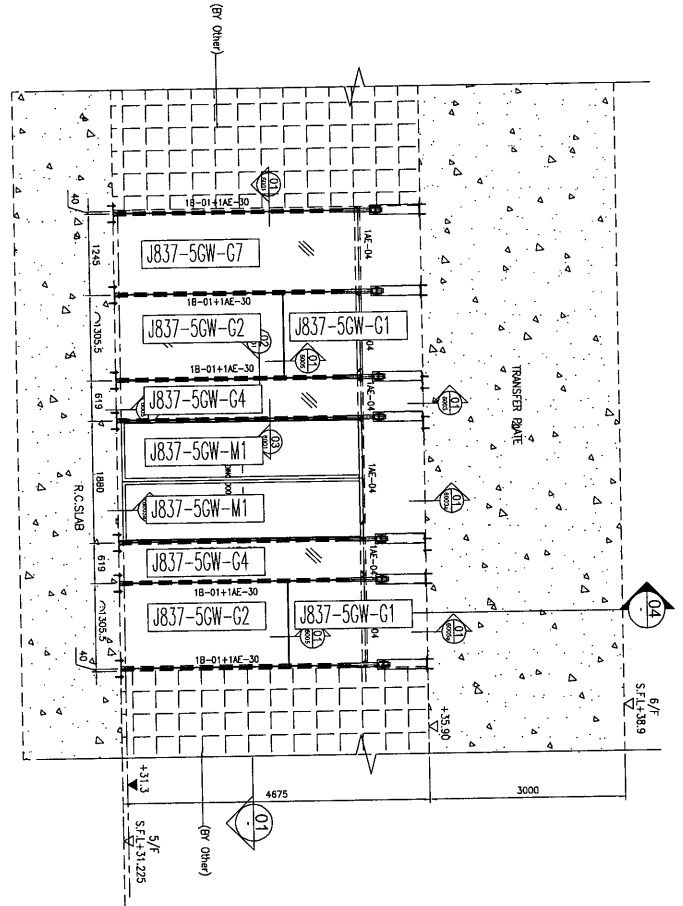

名稱	位置圖	制圖	黃漢卿	2020.4.3	修改			
材料		復核			日期			
顏色		批准			圖號	J837-5FGW-WZ03		



美特鋁質 有限公司
MIDI Aluminium Fabricator Ltd.

工程號 J837 地盤 觀塘

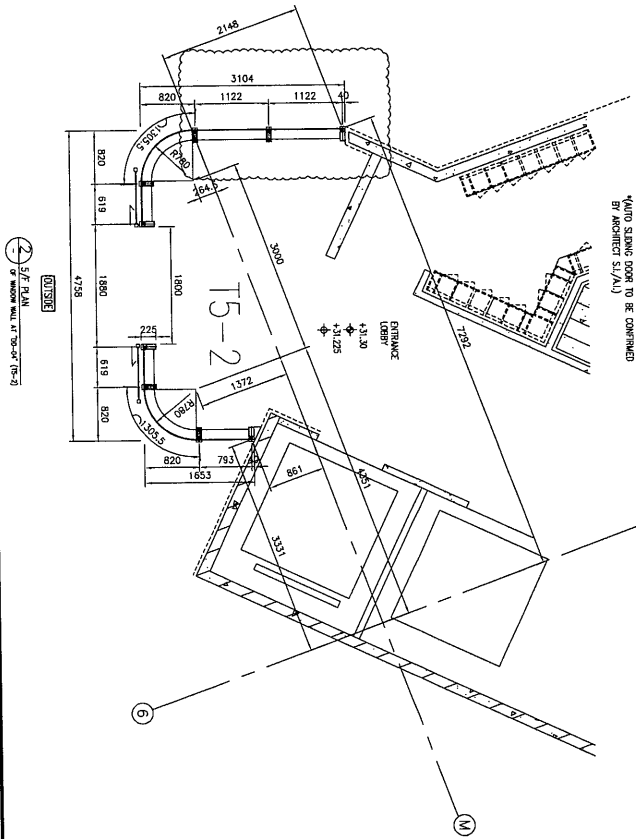

ELEVATION OF WINDOW WALL AT 70'-0" (TS-3) (WINDOW SLABING DOOR TO BE COMPLETED BY ARCHITECT SL/A)

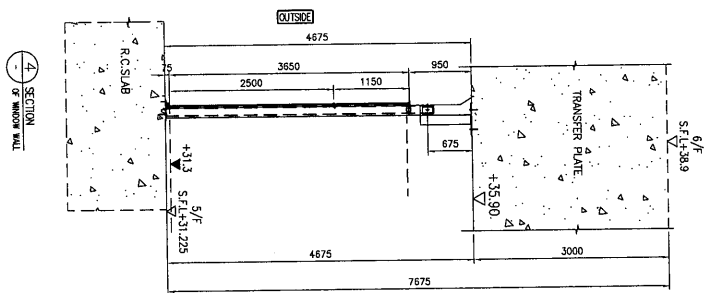
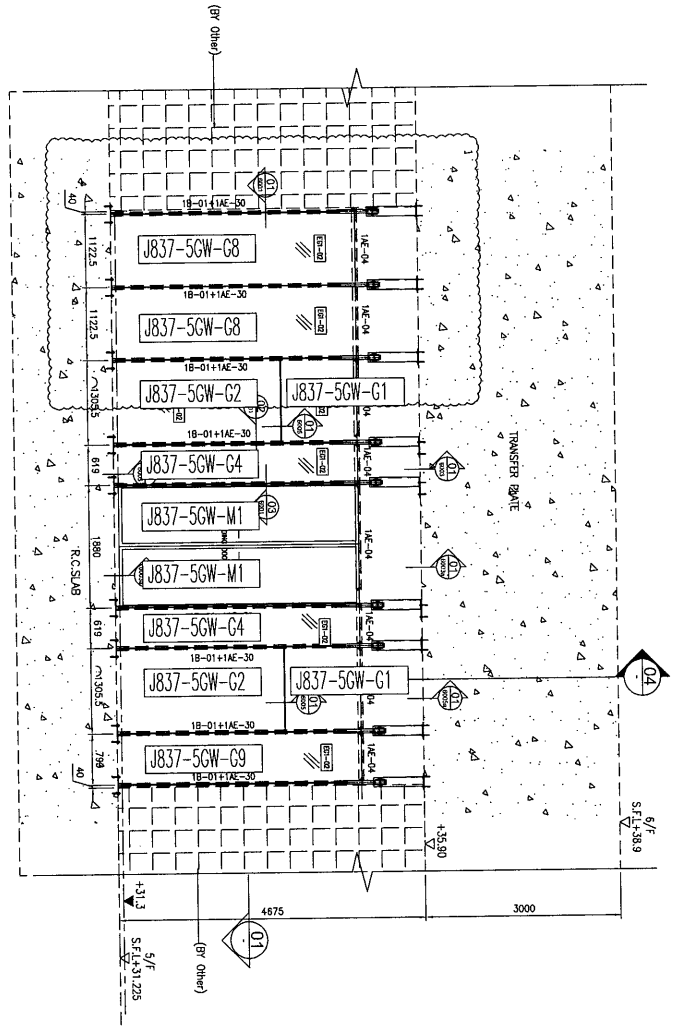

SECTION OF WINDOW WALL

名稱	位置圖	制圖	黃漢卿	2020.4.3	修改		
材料		復核			日期		
顏色		批准			圖號	J837-5FGW-WZ04	



工程號 J837 地盤 觀塘

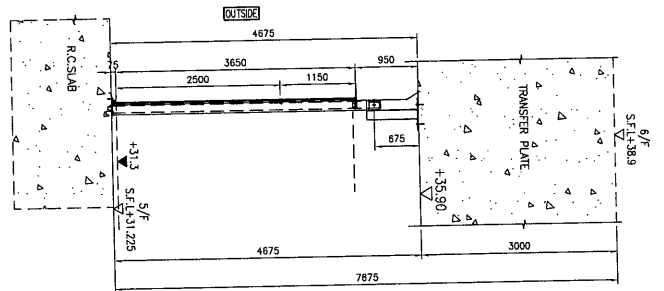
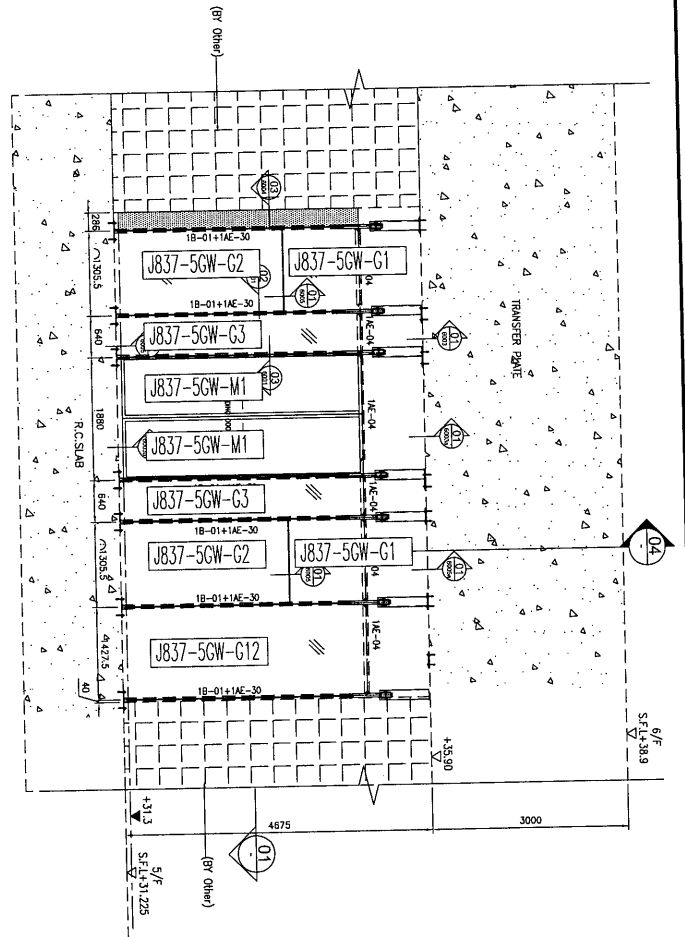
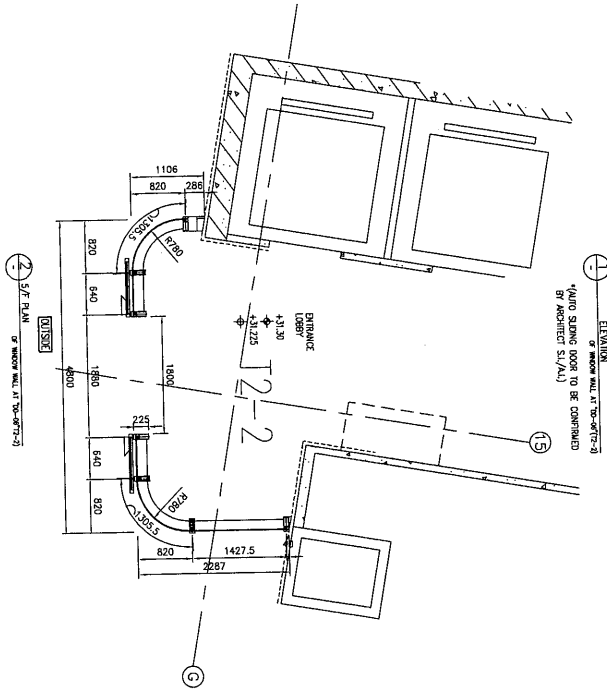

名稱	位置圖	制圖	黃漢卿	2020.4.3	修改		
材料		復核			日期		
顏色		批准			圖號	J837-5FGW-WZ06	



美特鋁質 有限公司
MIDI Aluminium Fabricator Ltd.

工程號 J837 地盤 觀塘

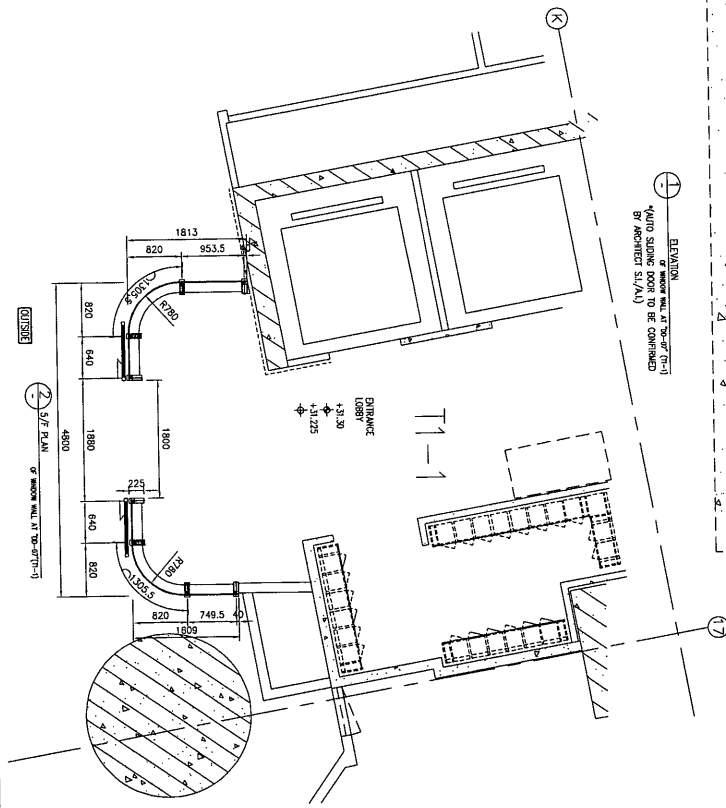

ELEVATION
ELEVATION NO. 1 AT TRANSFER PLATE
ELEVATION NO. 2 AT CORNER
BY ARCHITECT S.I./A.

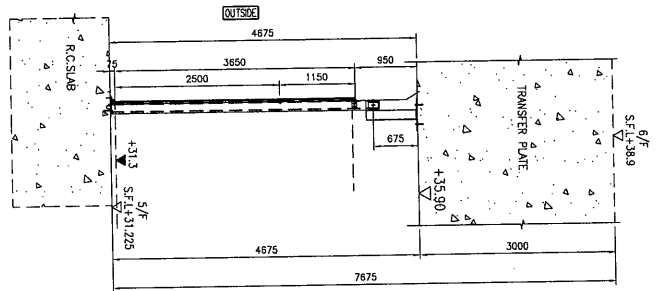
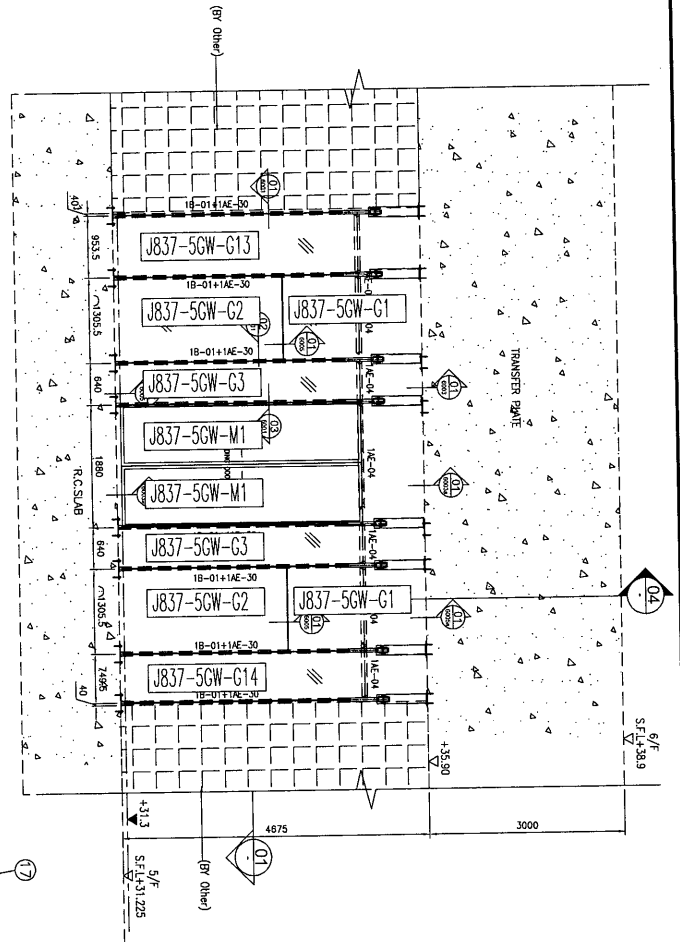

名稱	位置圖	制圖	黃漢卿	2020.4.3	修改		
材料		復核			日期		
顏色		批准			圖號	J837-5FGW-WZ07	



美特鋁質 有限公司
MIDI Aluminium Fabricator Ltd.

工程號

J837

地盤

觀塘

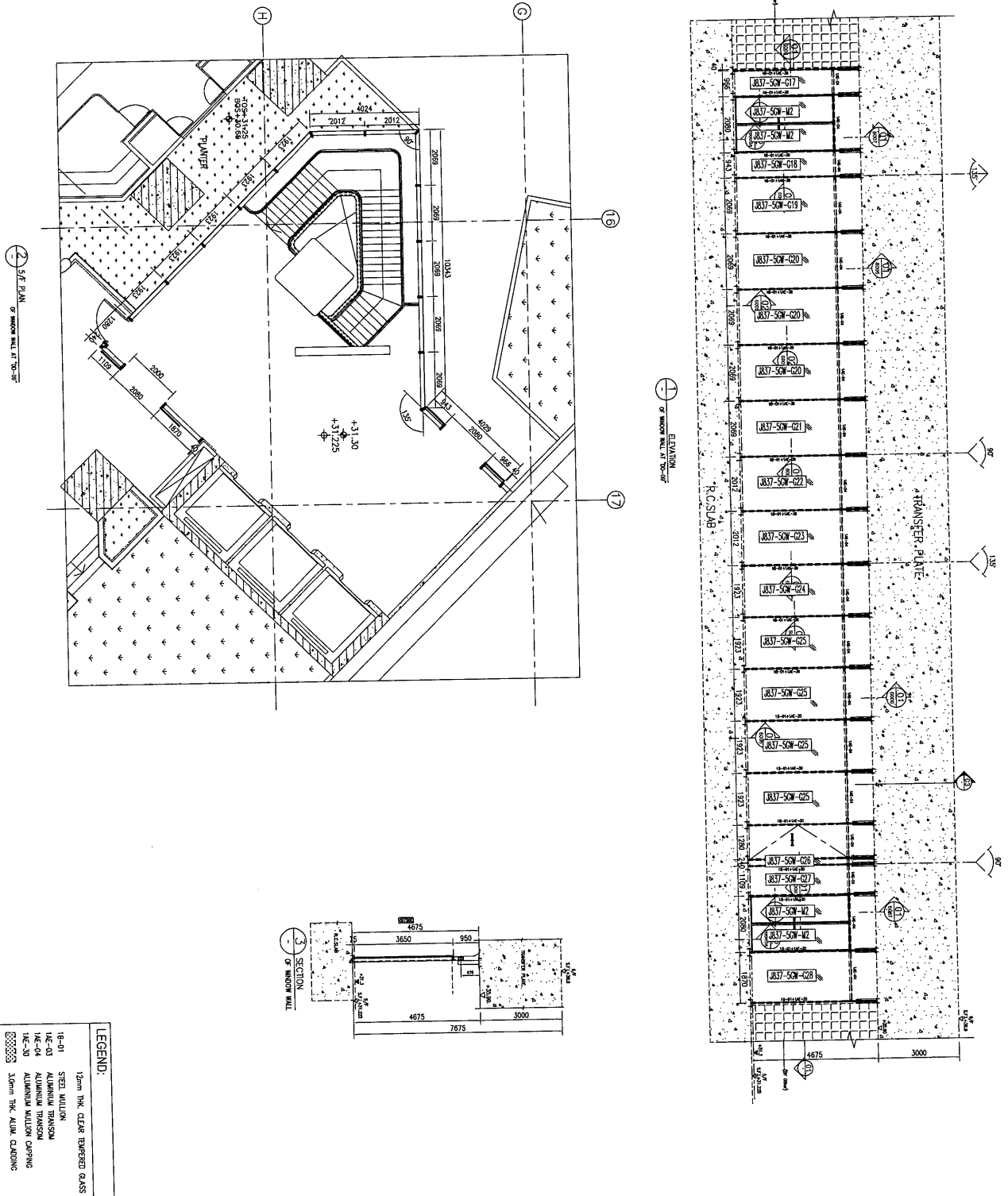

LEGEND:

	12mm THK CLEAR TEMPERED GLASS
	STEEL MULLION
	ALUMINIUM MULLION
	ALUMINIUM TRANSOM
	ALUMINIUM WINDOW CASING
	30mm THK ALUM. CLADDING

名稱	位置圖	制圖	黃漢卿	2020.4.3	修改		
材料		復核			日期		
顏色		批准			圖號	J837-5FGW-WZ09	

