



工程指示 / 要求簡箋(E.I.)

工程指示編號：EI/1760

修改版次：A

工程編號：J837 平台

工程名稱：觀塘 裕民坊平台

工程項目：廠用玻璃 BM(5 樓玻璃牆位置)

收件人：Maggie

發件人：Leung Hin Wai

日期：29/04/2020

要求提供 / 確認 事項：

- | | | |
|------------------------------------|-------------------------------------|-------------------------------|
| <input type="checkbox"/> 初步鋁料 B.M. | <input type="checkbox"/> 加工拆圖，然後生產 | <input type="checkbox"/> 尺寸表 |
| <input type="checkbox"/> 正式鋁料 B.M. | <input type="checkbox"/> 技術上資料 / 指示 | <input type="checkbox"/> 報價 |
| <input type="checkbox"/> 配件 B.M. | <input type="checkbox"/> 樣辦或貨品說明書 | <input type="checkbox"/> 分判合約 |
| <input type="checkbox"/> 其他：_____ | | |

內容：

此玻璃 BM 和加工圖不要加工，只作備料用。

請地盤復尺後才能加工。

玻璃是 12Low Iron Tempered

第 1 至 3 是弧玻璃，第 4 至 13 是直玻璃

請在 _____ 前完成上列要求。

附：- 1 + 13 頁

以上項目為：

- 原合約工程包 原合約工程加 / 減賬 新工程報價

原因：-

分發東莞各部門：

- () 生產技術總監 連附件 () 技術部 連附件 () 生產部 連附件 () 機械設計部 連附件
 () 採購部 連附件 (/) 生產統籌部 連附件
 () 質檢部 連附件 () 會計部 連附件 () 報關組 連附件 () 其他 _____ 連附件

分發香港各部門：

- () 行政部 連附件 () 會計部 連附件 () 統籌部 連附件 (/) 工程部地盤科文(柄) 連附件
 () 採購部 連附件 () QS 部 連附件 () 維修部 連附件 () 其他 _____ 連附件

傳遞編號：

HW0732

發件人簽署：

項目經理簽署：

 美特鋁質 有限公司 MIDI Aluminium Fabricator Ltd.		工程號: J-837	計算:	wai	日期: 29/4/2020	送呈:	施哥		
廠用玻璃B.M.表		地盤名稱: 觀塘平台	核對:		日期:	副本:			
		項目類別: GLASS WALL	批准:		日期:	A/C Code:			
BM編號:		修改版次:	總計玻璃面積 (平方米): 75.468		此BM依據				
序號	修改內容	玻璃圖號	顏色與類型	厚度 (mm)	玻璃尺寸	數量 (塊)	總面積 (平方米)	樓層	備注
1		J837-5GW-G1	12mm THK. Low Iron	12	寬度 (mm) 1290.5 高度 (mm) 1127.5	16	23.281	5/F	弧位加工圖見J837-5GW-G1
2		J837-5GW-G2	TEMPERED GLASS	12	寬度 (mm) 1290.5 高度 (mm) 2527.5	16	52.188	5/F	弧位加工圖見J837-5GW-G2
						面積	75.468		
2).本表中所有玻璃對角線尺寸偏差要求不超過正負2mm。 3).本表中玻璃要求粗磨邊處理並倒棱角。 4).本表中不同種類玻璃參照玻璃加工圖加工。 5).本表中所有強化玻璃均需HEAT SOAK TEST。 6).本表中所有強化玻璃之入爐方向均以寬度方向進入。 7).本表中所有玻璃成品送交東莞美而特廠，每次交貨時須齊層、齊款、齊數量，每次來貨之具體數量由美而特廠生產統籌部提供。 8).本表中所有玻璃成品均需注明室內外面及其玻璃編號，以便識別。									
加工注意事項:									

EG-DWG3



美特鋁質 有限公司
 MIDI Aluminium Fabricator Ltd.

加工數量：16塊

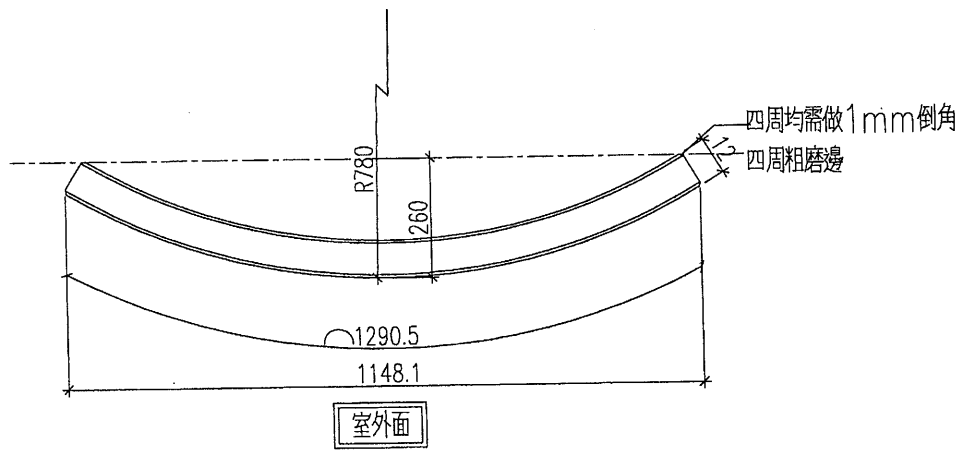
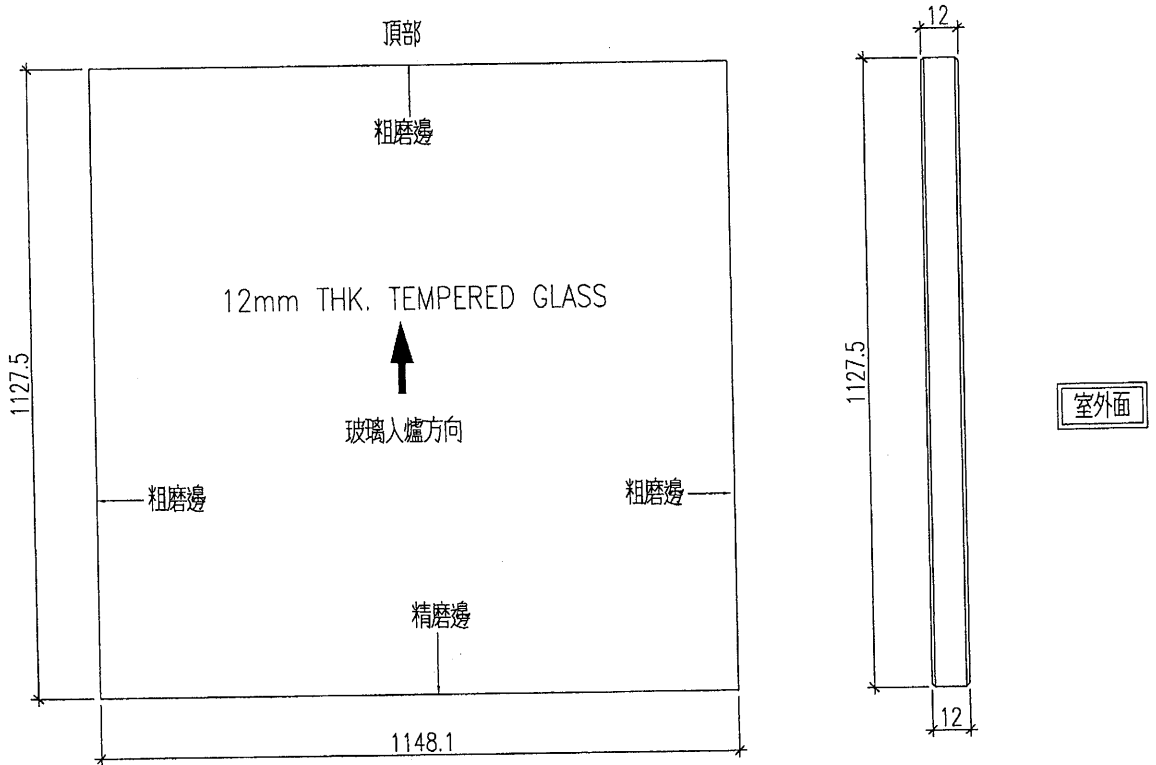
工程號 J-837 地盤 觀塘平台

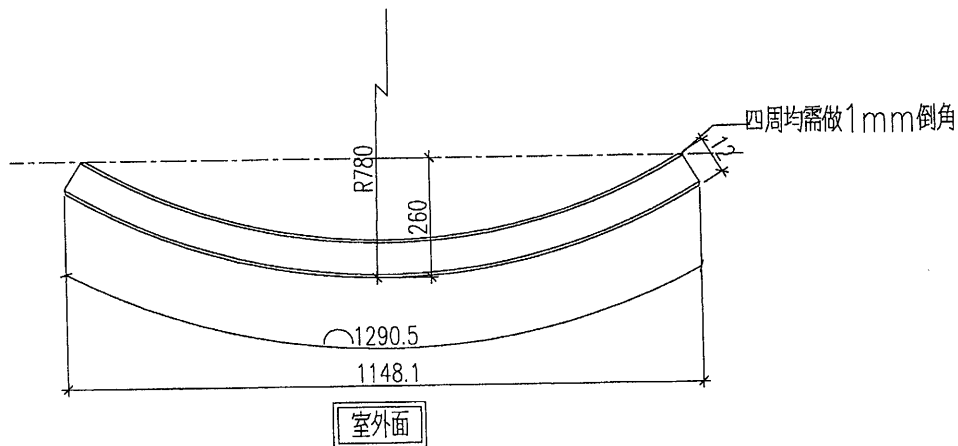
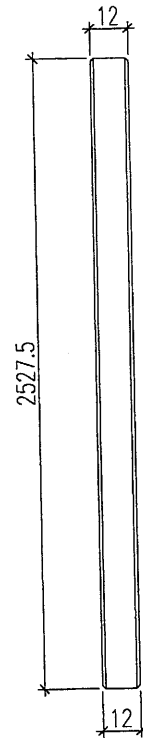
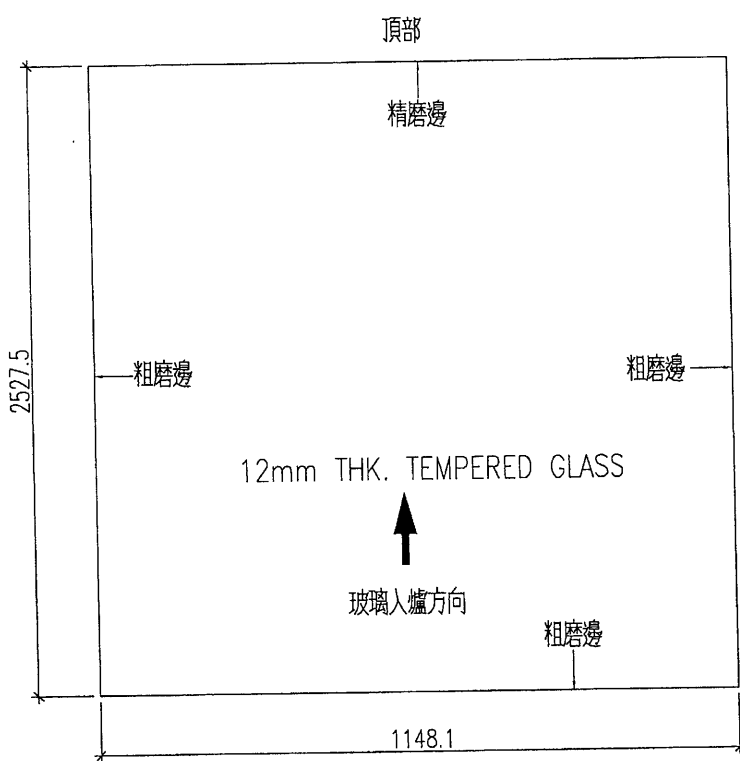

名稱	玻璃加工圖	制圖	黃漢卿	2020.4.3	修改			
材料		復核			日期			
顏色		批准			圖號	J837-5GW-G1		



名稱	玻璃加工圖	制圖	黃漢卿	2020.4.3	修改		
材料		復核			日期		
顏色		批准			圖號	J837-5GW-G2	

 美特鋁質 有限公司 MIDI Aluminium Fabricator Ltd.		工程號: J-837	計算:	wai	日期:	29/4/2020	送呈:	施哥		
廠用玻璃B.M.表		地盤名稱: 觀塘平台	核對:		日期:		副本:			
		項目類別: GLASS WALL	批准:		日期:		A/C Code:			
BM編號: 修改版次:		總計玻璃面積 (平方米): 338.088		此BM依據						
序號	修改內容	玻璃圖號	顏色與類型	厚度 (mm)	玻璃尺寸		數量 (塊)	總面積 (平方米)	樓層	備注
					寬度 (mm)	高度 (mm)				
3		J837-5GW-G3		12	625.0	3670.0	12	27.525	5/F	加工圖見J837-5GW-G3
4		J837-5GW-G4		12	604.0	3670.0	4	8.867	5/F	加工圖見J837-5GW-G3
5		J837-5GW-G5		12	1292.0	3670.0	2	9.483	5/F	加工圖見J837-5GW-G3
6		J837-5GW-G6		12	1268.0	3670.0	1	4.654	5/F	加工圖見J837-5GW-G3
7		J837-5GW-G7		12	1230.0	3670.0	1	4.514	5/F	加工圖見J837-5GW-G3
8		J837-5GW-G8		12	1107.5	3670.0	2	8.129	5/F	加工圖見J837-5GW-G3
9		J837-5GW-G9		12	778.0	3670.0	1	2.855	5/F	加工圖見J837-5GW-G3
10		J837-5GW-G10		12	1489.0	3670.0	1	5.465	5/F	加工圖見J837-5GW-G3
11		J837-5GW-G11		12	883.5	3670.0	1	3.242	5/F	加工圖見J837-5GW-G3
12		J837-5GW-G12		12	1412.5	3670.0	1	5.184	5/F	加工圖見J837-5GW-G3
13		J837-5GW-G13		12	938.5	3670.0	1	3.444	5/F	加工圖見J837-5GW-G3
14		J837-5GW-G14		12	734.5	3670.0	1	2.696	5/F	加工圖見J837-5GW-G3
15		J837-5GW-G15		12	479.5	3670.0	1	1.760	5/F	加工圖見J837-5GW-G3
16		J837-5GW-G16		12	883.5	3670.0	1	3.242	5/F	加工圖見J837-5GW-G3
16	高度待定	J837-5GW-G16a		12	1035.0	1127.5	1	1.167	5/F	加工圖見J837-5GW-G16a
17		J837-5GW-G17		12	951.0	3670.0	1	3.490	5/F	加工圖見J837-5GW-G3
18		J837-5GW-G18		12	925.0	3670.0	1	3.395	5/F	加工圖見J837-5GW-G18
19		J837-5GW-G19		12	2052.0	3670.0	1	7.531	5/F	加工圖見J837-5GW-G19
20		J837-5GW-G20		12	2054.0	3670.0	3	22.615	5/F	加工圖見J837-5GW-G3
21		J837-5GW-G21		12	2050.0	3670.0	1	7.524	5/F	加工圖見J837-5GW-G21(45度)
22		J837-5GW-G22		12	1993.0	3670.0	1	7.314	5/F	加工圖見J837-5GW-G22(45度)
23		J837-5GW-G23		12	1996.0	3670.0	1	7.325	5/F	加工圖見J837-5GW-G23(45度)
24		J837-5GW-G24		12	1907.0	3670.0	1	6.999	5/F	加工圖見J837-5GW-G24(45度)

12mm THK. Low Iron
TEMPERED GLASS

美特鋁質有限公司 MIDI Aluminium Fabricator Ltd.		工程號:	J-837	計算:	wai	日期:	29/4/2020	送呈:	施哥
廠用玻璃B.M.表		地盤名稱:	觀塘平台	核對:		日期:		副本:	
BM編號:		項目類別:	GLASS WALL	批准:		日期:		A/C Code:	
		修改版次:		總計玻璃面積 (平方米):	338.088	此BM依據			
25	J837-5GW-G25	12	1908.0	3670.0	4	28.009	5/F	加工圖見J837-5GW-G3	
26	J837-5GW-G26	12	221.0	3670.0	1	0.811	5/F	加工圖見J837-5GW-G21(45度)	
27	J837-5GW-G27	12	1090.0	3670.0	1	4.000	5/F	加工圖見J837-5GW-G22(45度)	
28	J837-5GW-G28	12	1855.0	3670.0	1	6.808	5/F	加工圖見J837-5GW-G3	
29	J837-5GW-G29	12	997.0	3670.0	1	3.659	5/F	加工圖見J837-5GW-G3	
30	J837-5GW-G30	12	1313.0	3670.0	1	4.819	5/F	加工圖見J837-5GW-G23(45度)	
31	J837-5GW-G31	12	1199.0	3670.0	1	4.400	5/F	加工圖見J837-5GW-G24(45度)	
32	J837-5GW-G32	12	847.0	3670.0	1	3.108	5/F	加工圖見J837-5GW-G23(45度)	
33	J837-5GW-G33	12	1980.0	3670.0	1	7.267	5/F	加工圖見J837-5GW-G24(45度)	
34	J837-5GW-G34	12	1981.0	3670.0	4	29.081	5/F	加工圖見J837-5GW-G3	
35	J837-5GW-G35	12	1980.0	3670.0	1	7.267	5/F	加工圖見J837-5GW-G23(45度)	
36	J837-5GW-G36	12	1868.0	3670.0	1	6.856	5/F	加工圖見J837-5GW-G24(45度)	
37	J837-5GW-M1	12	873.5	3547.5	16	49.580	5/F	加工圖見J837-5GW-G3	
38	J837-5GW-M2	12	973.5	3547.5	6	20.721	5/F	加工圖見J837-5GW-G3	
39	J837-5GW-M3	12	960.0	3419.5	1	3.283	5/F	加工圖見J837-5GW-M3	
					面積	338.088			
<p>2).本表中所有玻璃對角線尺寸偏差要求不超過正負2mm。</p> <p>3).本表中玻璃要求粗磨邊處理並倒棱角。</p> <p>4).本表中不同種類玻璃參照玻璃加工圖加工。</p> <p>5).本表中所有強化玻璃均需HEAT SOAK TEST。</p> <p>6).本表中所有強化玻璃之入爐方向均以寬度方向進入。</p> <p>7).本表中所有玻璃成品送交東莞美而特廠，每次交貨時須齊層、齊款、齊數量，每次來貨之具體數量由美而特廠生產統籌部提供。</p> <p>8).本表中所有玻璃成品均需注明室內外面及其玻璃編號，以便識別。</p>									
加工注意事項:									



美特鋁質 有限公司
MIDI Aluminium Fabricator Ltd.

工程號	J-837	地盤	觀塘平台
-----	-------	----	------

玻璃編號	寬度	高度	數量	
J837-5GW-G3	625	3670	12	
J837-5GW-G4	604	3670	4	
J837-5GW-G5	1292	3670	2	
J837-5GW-G6	1268	3670	1	
J837-5GW-G7	1230	3670	1	
J837-5GW-G8	1107.5	3670	2	
J837-5GW-G9	778	3670	1	
J837-5GW-G10	1489	3670	1	
J837-5GW-G11	883.5	3670	1	
J837-5GW-G12	1412.5	3670	1	
J837-5GW-G13	938.5	3670	1	
J837-5GW-G14	734.5	3670	1	
J837-5GW-G15	479.5	3670	1	
J837-5GW-G16	883.5	3670	1	
J837-5GW-G17	951	3670	1	
J837-5GW-G20	2054	3670	3	
J837-5GW-G25	1908	3670	4	
J837-5GW-G28	1855	3670	1	
J837-5GW-G29	997	3670	1	
J837-5GW-G34	1981	3670	4	
暫停加工	J837-5GW-M1	873.5	3547.5	16
暫停加工	J837-5GW-M2	973.5	3547.5	6

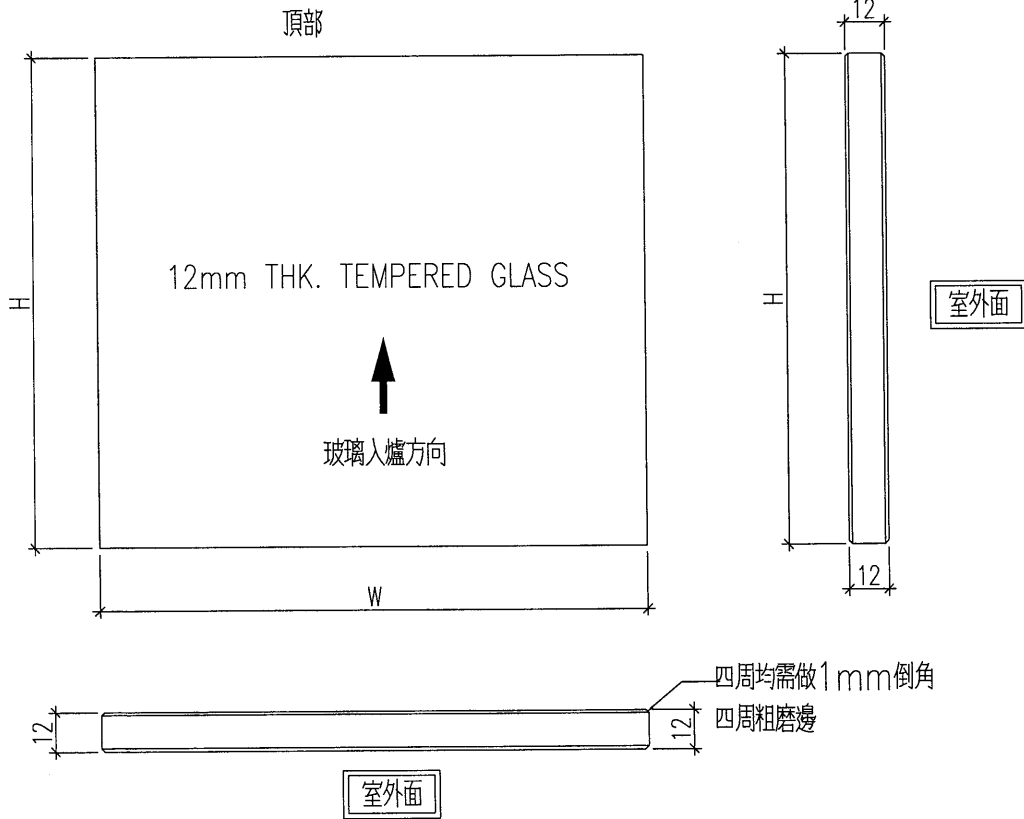

名稱	玻璃加工圖	制圖	黃漢卿	2020.4.3	修改			
材料		復核			日期			
顏色		批准			圖號	J837-5GW-G3		



美特鋁質 有限公司
 MIDI Aluminium Fabricator Ltd.

加工數量：1塊

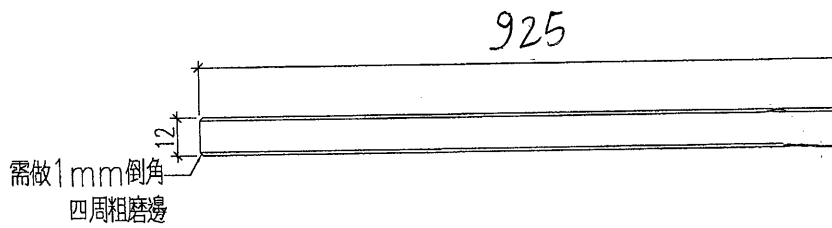
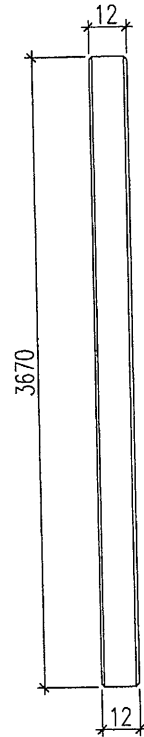
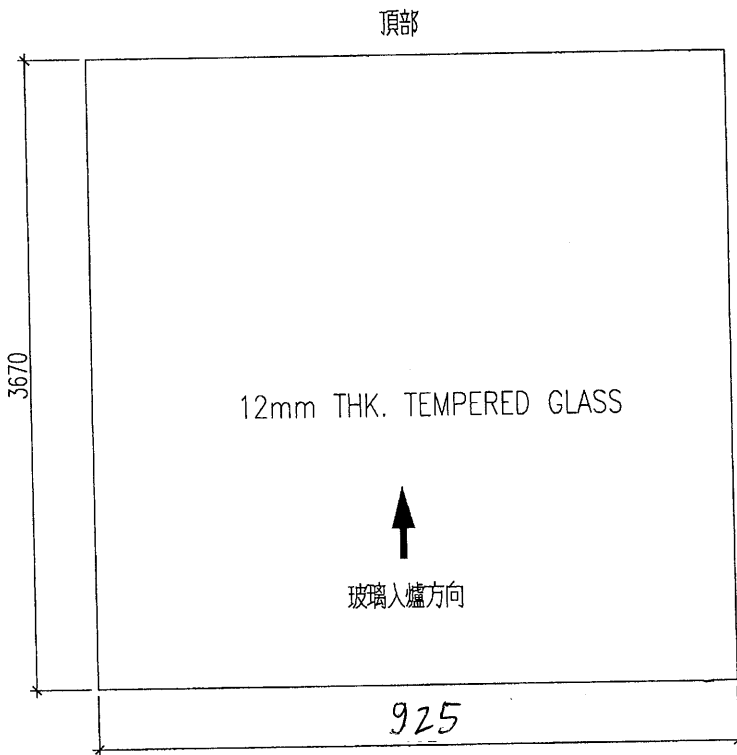
工程號 J-837 地盤 觀塘平台



名稱	玻璃加工圖	制圖	黃漢卿	2020.4.3	修改			
材料		復核			日期			
顏色		批准			圖號	J837-5GW-G18		

美特鋁質 有限公司
 MIDI Aluminium Fabricator Ltd.

加工數量：1塊

工程號	J-837	地盤	觀塘平台
-----	-------	----	------

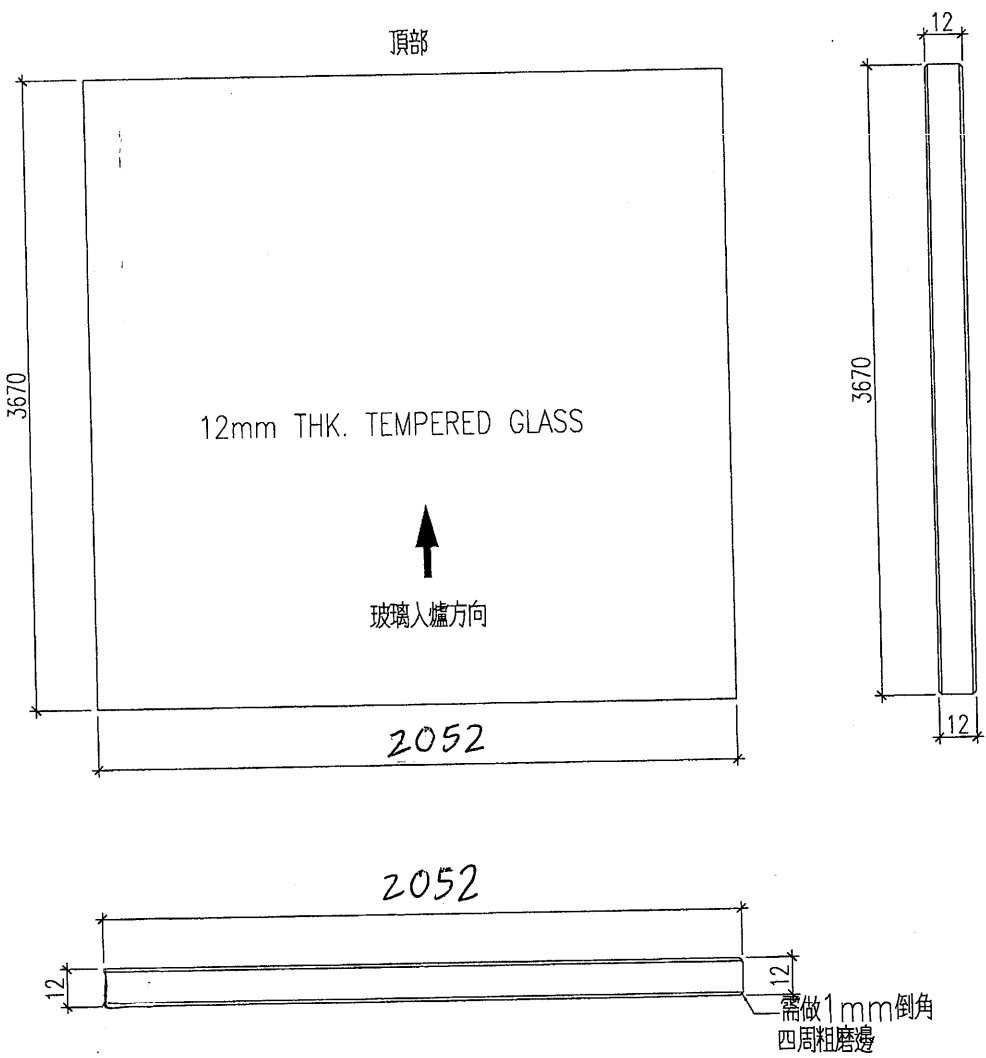

室外面

名稱	玻璃加工圖	制圖	黃漢卿	2020.4.3	修改		
材料		復核			日期		
顏色		批准			圖號	J837-5GW-G19	

EG-DWG3

 美特鋁質 有限公司 MIDI Aluminium Fabricator Ltd.	玻璃編號	寬度W	高度H	數量
	J837-5GW-G21	2050	3670	1
	J837-5GW-G26	221	3670	1
工程號	J-837	地盤	觀塘平台	

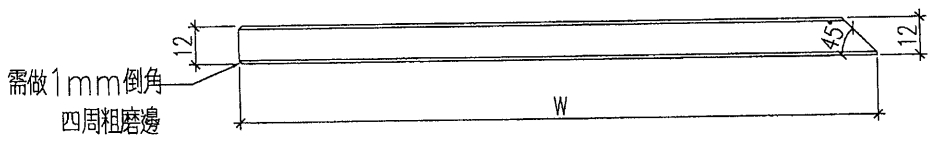
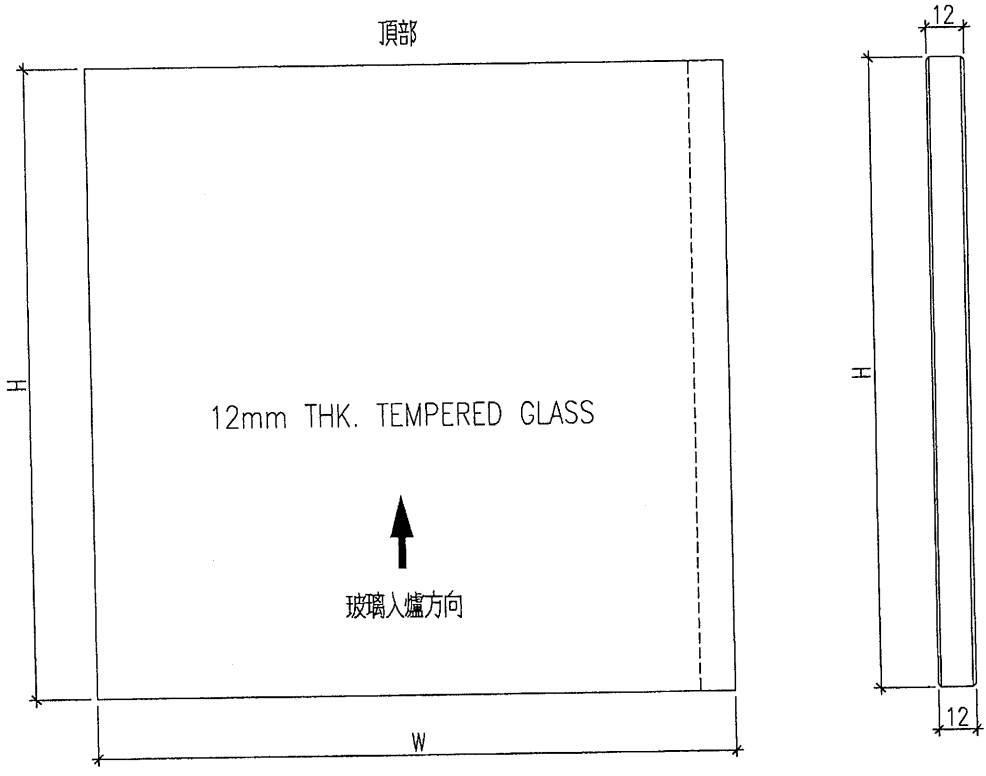

室外面

名稱	玻璃加工圖	制圖	黃漢卿	2020.4.3	修改			
材料		復核			日期			
顏色		批准			圖號	J837-5GW-G21		

EG-DWG3

 美特鋁質 有限公司 MIDI Aluminium Fabricator Ltd.	玻璃編號		寬度W	高度H	數量
	J837-5GW-G22		1993	3670	1
	J837-5GW-G27		1090	3670	1
工程號	J-837	地盤	觀塘平台		

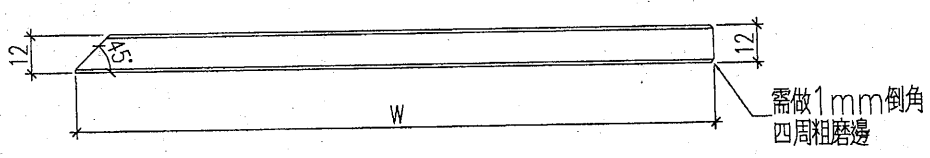
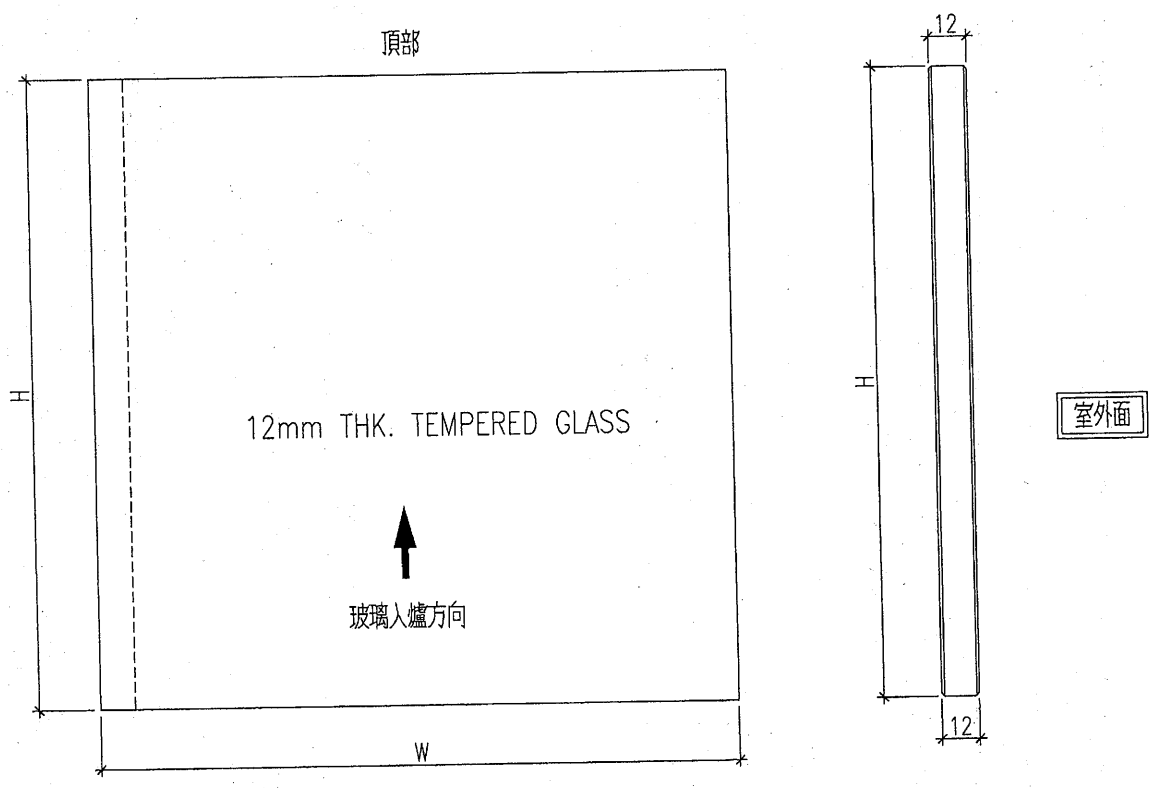

室外面

名稱	玻璃加工圖	制圖	黃漢卿	2020.4.3	修改		
材料		復核			日期		
顏色		批准			圖號	J837-5GW-G22	

EG-DWG3



美特鋁質 有限公司
MIDI Aluminium Fabricator Ltd.

玻璃編號	寬度W	高度H	數量
J837-5GW-G23	1996	3670	1
J837-5GW-G30	1313	3670	1
J837-5GW-G32	847	3670	1
J837-5GW-G35	1980	3670	1

工程號	J-837	地盤	觀塘平台
-----	-------	----	------

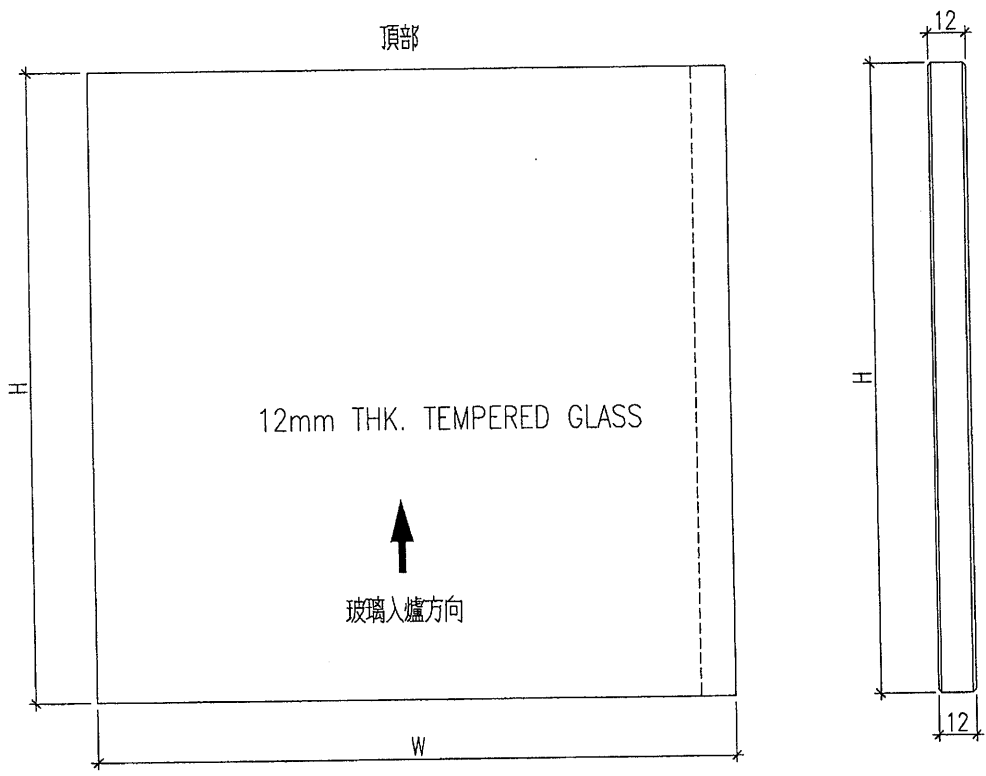

室外面

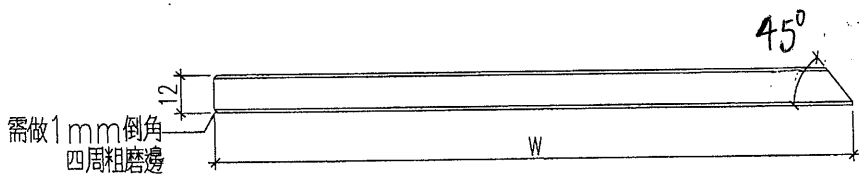

名稱	玻璃加工圖	制圖	黃漢卿	2020.4.3	修改		
材料		復核			日期		
顏色		批准			圖號	J837-5GW-G23	

EG-DWG3

美特鋁質 有限公司
 MIDI Aluminium Fabricator Ltd.

玻璃編號	寬度W	高度H	數量
J837-5GW-G24	1907	3670	1
J837-5GW-G31	1199	3670	1
J837-5GW-G33	1980	3670	1
J837-5GW-G36	1868	3670	1

工程號	J-837	地盤	觀塘平台
-----	-------	----	------

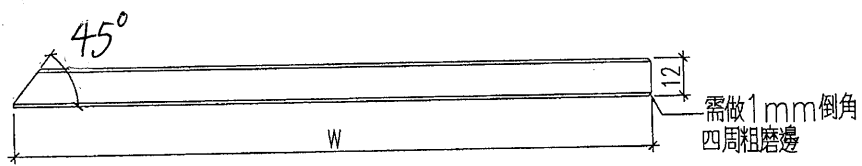
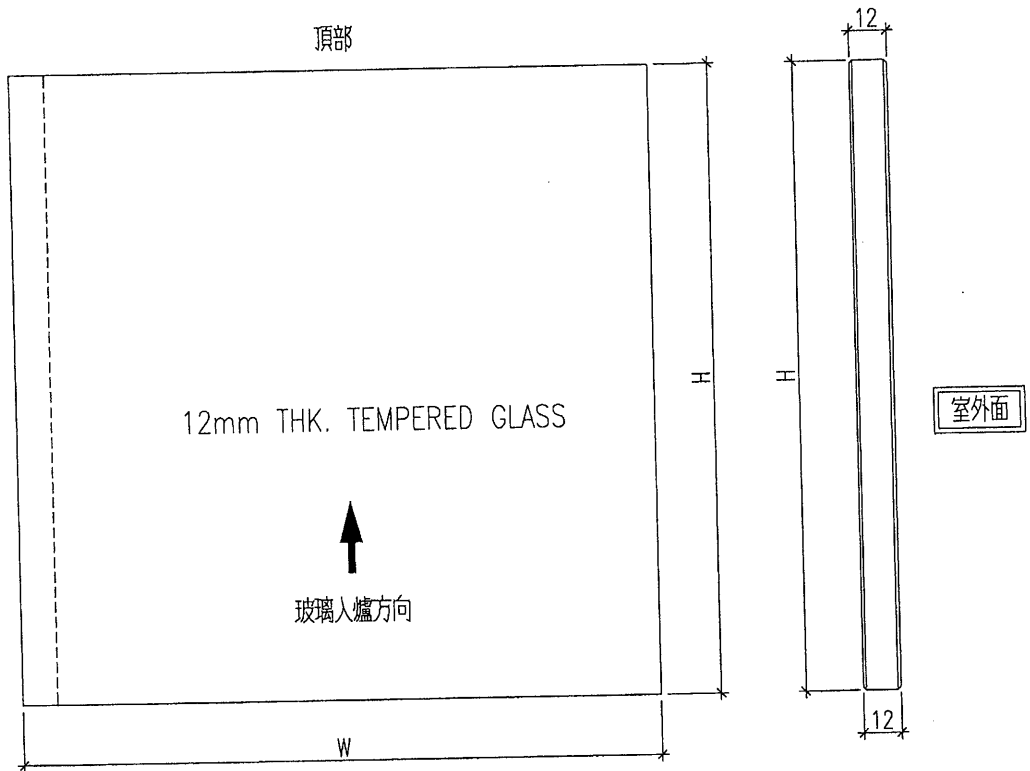

名稱	玻璃加工圖	制圖	黃漢卿	2020.4.3	修改		
材料		復核			日期		
顏色		批准			圖號	J837-5GW-G24	

EG-DWG3



美特鋁質 有限公司
MIDI Aluminium Fabricator Ltd.

加工數量：1塊

工程號	J-837	地盤	觀塘平台
-----	-------	----	------

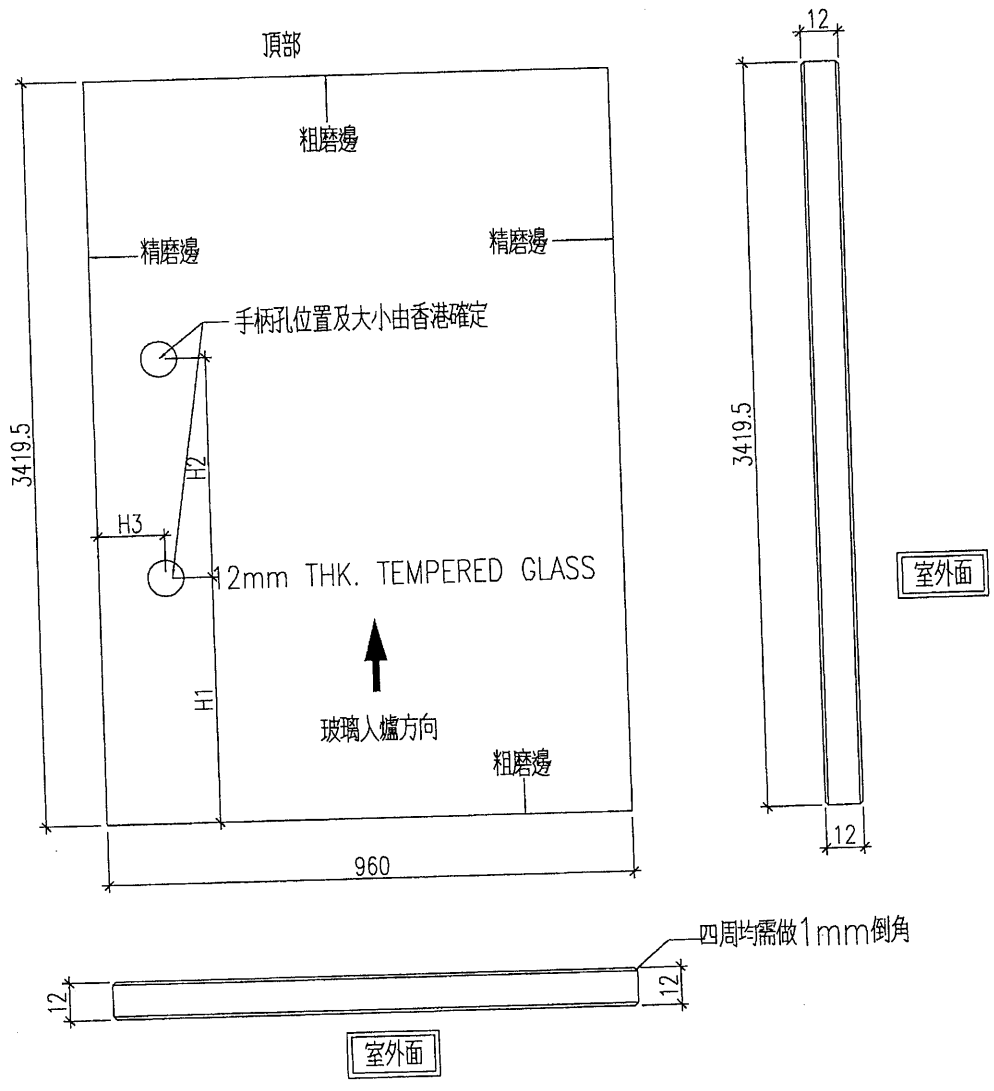

名稱	玻璃加工圖	制圖	黃漢卿	2020.4.3	修改		
材料		復核			日期		
顏色		批准			圖號	J837-5GW-M3	