

工程指示 / 要求簡箋(E.I.)

工程指示編號：EI / 1736 修改版次：-
 工程編號：J837 平台 工程名稱：觀塘 裕民坊平台
 工程項目：鋁料加工圖(WINDOWWALL PE-09)
 收件人：生統 發件人：Leung Hin Wai 日期：23/04/2020

要求提供 / 確認 事項：

- | | | |
|------------------------------------|-------------------------------------|-------------------------------|
| <input type="checkbox"/> 初步鋁料 B.M. | <input type="checkbox"/> 加工拆圖，然後生產 | <input type="checkbox"/> 尺寸表 |
| <input type="checkbox"/> 正式鋁料 B.M. | <input type="checkbox"/> 技術上資料 / 指示 | <input type="checkbox"/> 報價 |
| <input type="checkbox"/> 配件 B.M. | <input type="checkbox"/> 樣辦或貨品說明書 | <input type="checkbox"/> 分判合約 |
| <input type="checkbox"/> 其他：_____ | | |

內容：

此 EI 作備料用，不要加工，請地盤復尺。

請在_____前完成上列要求。

附： -

以上項目為：

- 原合約工程包 原合約工程加 / 減賬 新工程報價

原因：-

分發東莞各部門：

- 生產技術總監 連附件 技術部 連附件 生產部 連附件 機械設計部 連附件
 採購部 連附件 生產統籌部 連附件
 質檢部 連附件 會計部 連附件 報關組 連附件 其他 _____ 連附件

分發香港各部門：

- 行政部 連附件 會計部 連附件 統籌部 連附件 工程部地盤科文(柄) 連附件
 採購部 連附件 QS 部 連附件 維修部 連附件 其他 _____ 連附件

傳遞編號：

HK 0681

發件人簽署：

項目經理簽署：



美特鋁質 有限公司
MIDI Aluminium Fabricator Ltd.

产品编号	L(MM)	数量	A	B	C	D	E	N	M
		40							

工程號	J837	地盤	觀塘平台
-----	------	----	------

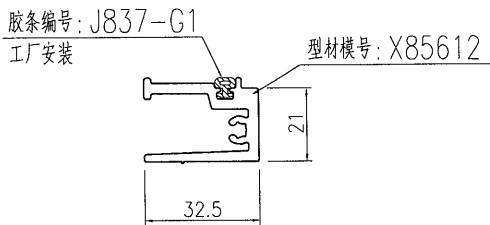
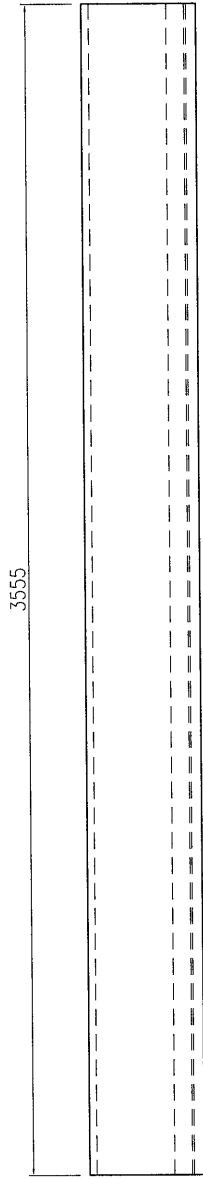

SECTION A-A

名稱	型材加工圖	制圖	曾建平	2020-04-21	修改		
材料	X85612	復核			日期		
顏色	EC-DG-W333007RY 白色	批准			圖號	J837-GW-AL01	

EG-DWG3



美特鋁質 有限公司
MIDI Aluminium Fabricator Ltd.

产品编号	L(MM)	数量	A	B	C	D	E	N	M
J837-GW-AL02-01	2295	1							
J837-GW-AL02-02	1485	1							
J837-GW-AL02-03	1645	1							
J837-GW-AL02-04	1612	3							
J837-GW-AL02-05	1720	4							
J837-GW-AL02-06	1936	1							
J837-GW-AL02-07	1985	1							

工程號 J837 地盤 觀塘平台

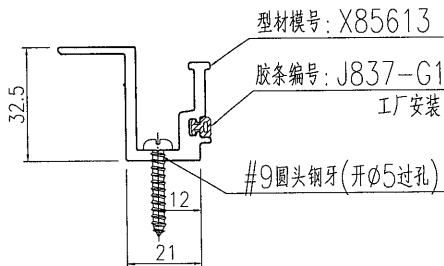
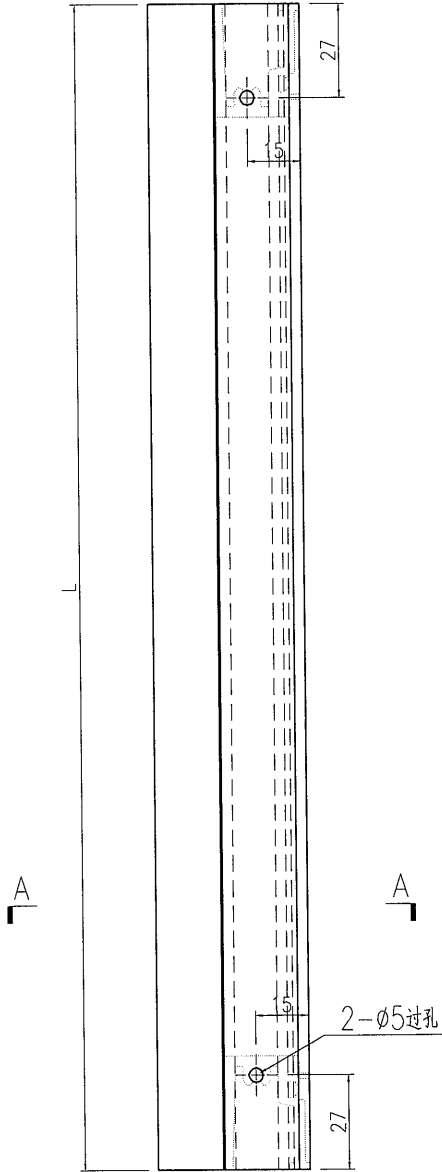

名稱	型材加工圖	制圖	曾建平	2020-04-21	修改		
材料	X85613	復核			日期		
顏色	EC-DG-W333007RY 白色	批准			圖號	J837-GW-AL02	

EG-DWG3



美特鋁質 有限公司
MIDI Aluminium Fabricator Ltd.

工程號

J837

地盤

觀塘平台

产品编号	L(MM)	数量	A	B	C	D	E	N	M
J837-GW-AL03-01	2295	1							
J837-GW-AL03-02	1485	1							
J837-GW-AL03-03	1645	1							
J837-GW-AL03-04	1612	3							
J837-GW-AL03-05	1720	4							
J837-GW-AL03-06	1936	1							
J837-GW-AL03-07	1985	1							

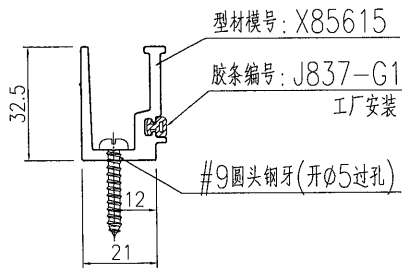
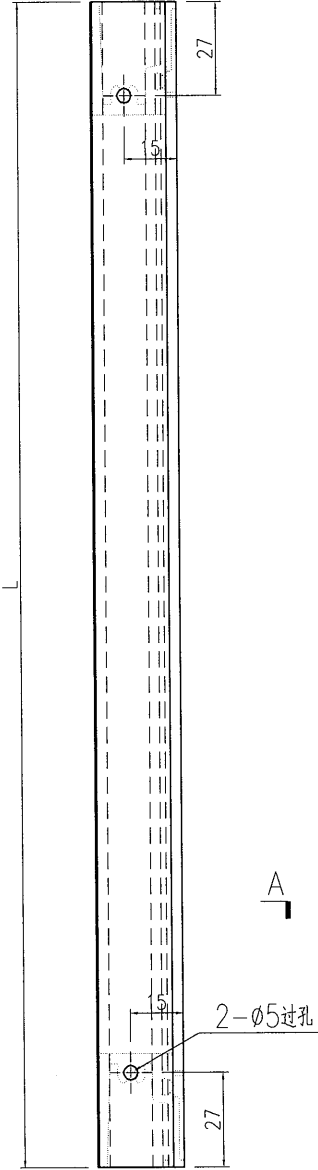

名稱	型材加工圖	制圖	曾建平	2020-04-21	修改			
材料	X85615	復核			日期			
顏色	EC-DG-W333007RY 白色	批准			圖號	J837-GW-AL03		

EG-DWG3



美特鋁質 有限公司
MIDI Aluminium Fabricator Ltd.

产品编号	L(MM)	数量	A	B	C	D	E	N	M
		1							

用加工图号 J837-WH02 进行加工。

工程號 J837 地盤 觀塘平台

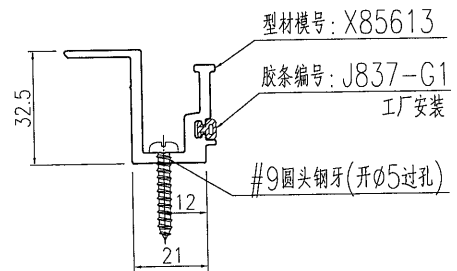
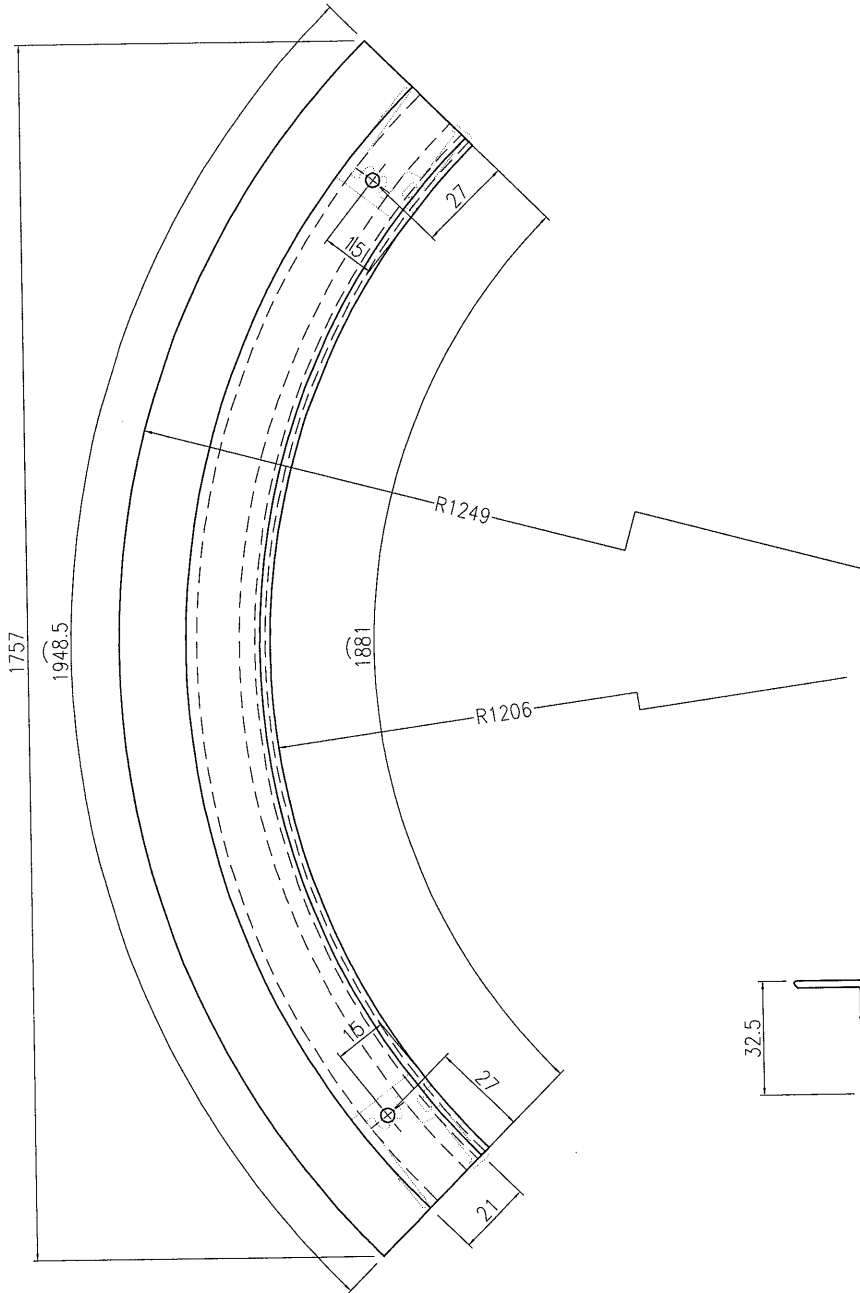

名稱	型材加工圖	制圖	曾建平	2020-04-21	修改		
材料	X85613	復核			日期		
顏色	EC-DG-W333007RY 白色	批准			圖號	J837-GW-AL04	

EG-DWG3



美特鋁質 有限公司
MIDI Aluminium Fabricator Ltd.

产品编号	L(MM)	数量	A	B	C	D	E	N	M
		1							

用加工图号 J837-WH06 进行加工。

工程號	J837	地盤	觀塘平台
-----	------	----	------

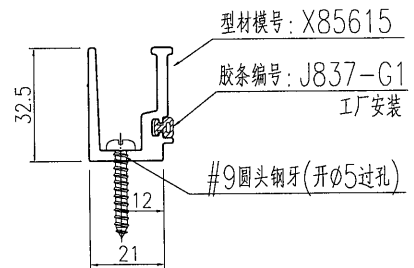
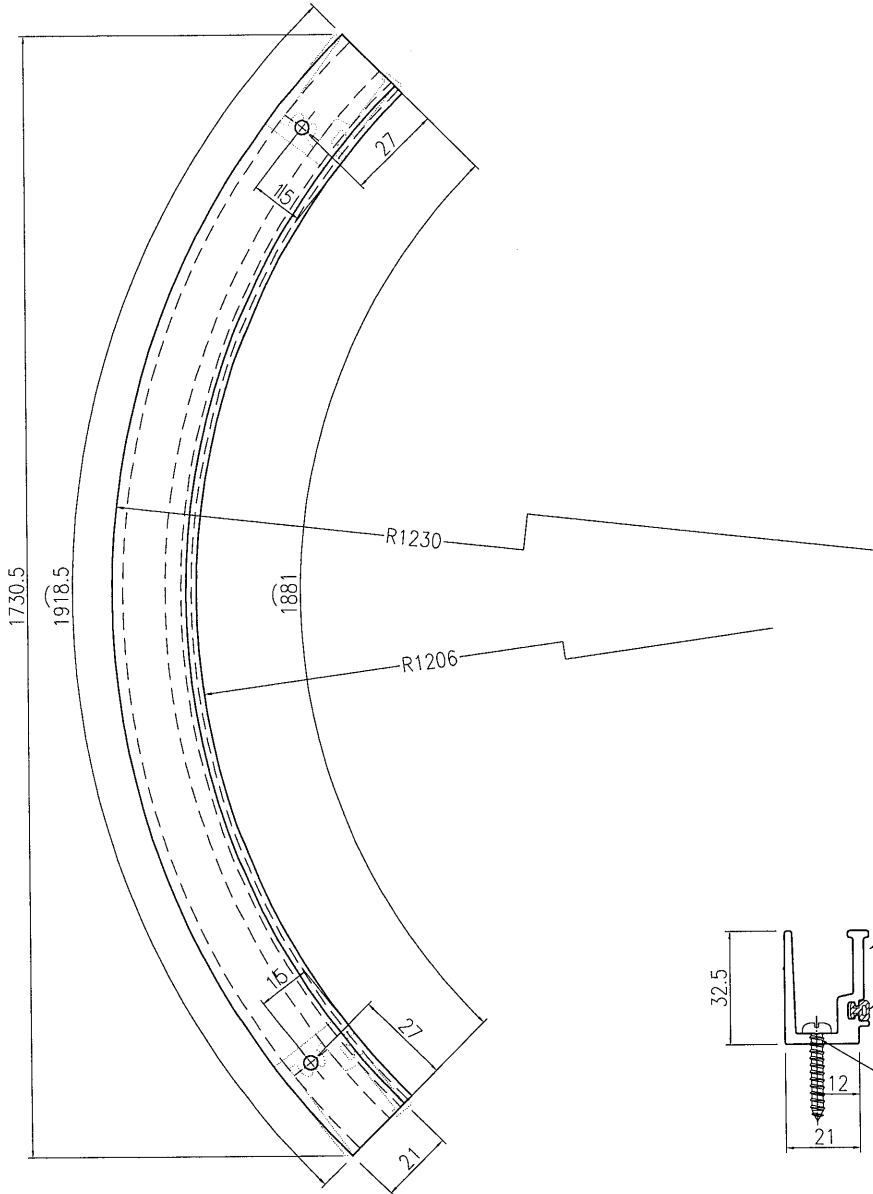

名稱	型材加工圖	制圖	曾建平	2020-04-21	修改		
材料	X85615	復核			日期		
顏色	EC-DG-W333007RY 白色	批准			圖號	J837-GW-AL04a	

EG-DWG3



美特鋁質 有限公司
MIDI Aluminium Fabricator Ltd.

产品编号	L(MM)	数量	A	B	C	D	E	N	M
		2							

工程號	J837	地盤	觀塘平台
-----	------	----	------

用加工图号 J837-WH03 进行加工。

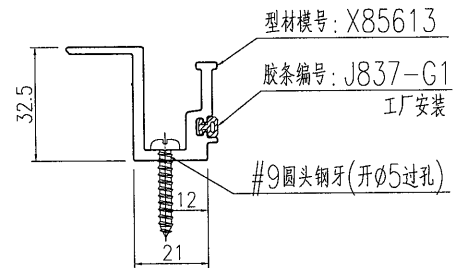
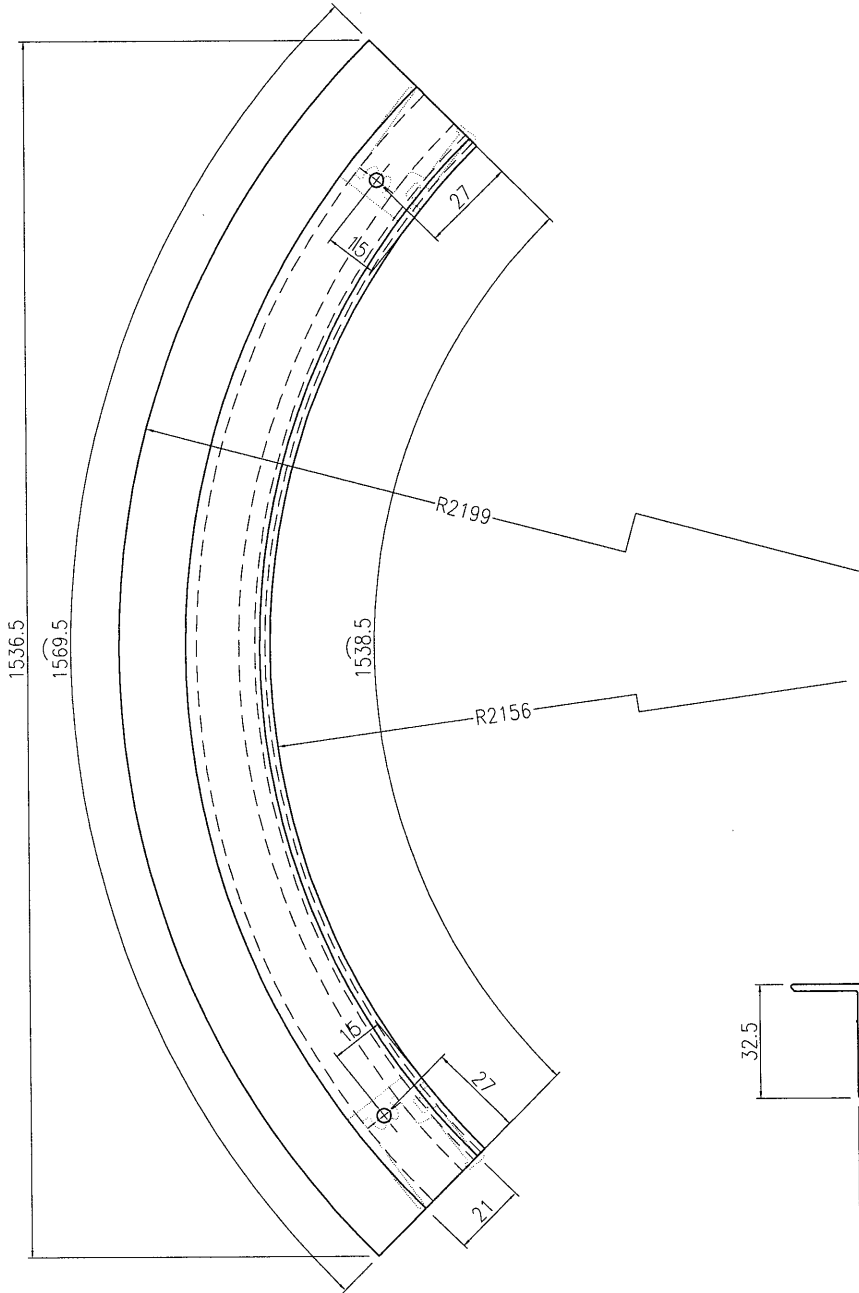

名稱	型材加工圖	制圖	曾建平	2020-04-21	修改		
材料	X85613	復核			日期		
顏色	EC-DG-W333007RY 白色	批准			圖號	J837-GW-AL05	



美特鋁質 有限公司
MIDI Aluminium Fabricator Ltd.

产品编号	L(MM)	数量	A	B	C	D	E	N	M
		2							

用加工图号 J837-WH07 进行加工。

工程號	J837	地盤	觀塘平台
-----	------	----	------

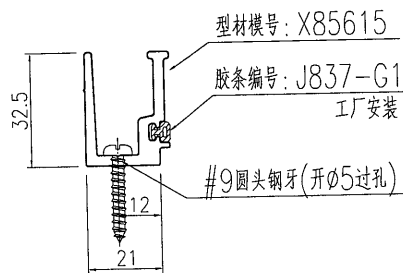
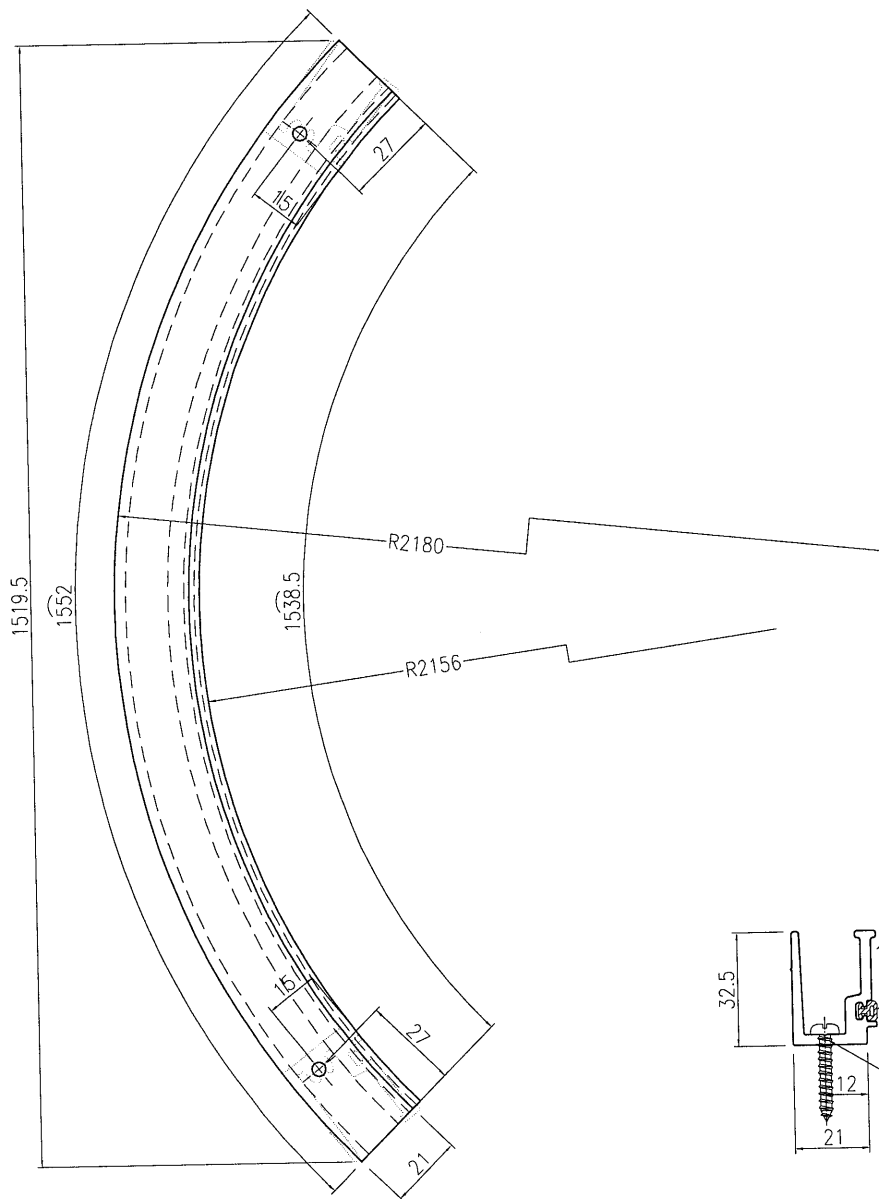

名稱	型材加工圖	制圖	曾建平	2020-04-21	修改		
材料	X85615	復核			日期		
顏色	EC-DG-W333007RY 白色	批准			圖號	J837-GW-AL05a	

EG-DWG3



美特鋁質 有限公司
MIDI Aluminium Fabricator Ltd.

产品编号	L(MM)	数量	A	B	C	D	E	N	M
		3							

用加工图号 J837-WH04 进行加工。

工程號	J837	地盤	觀塘平台
-----	------	----	------

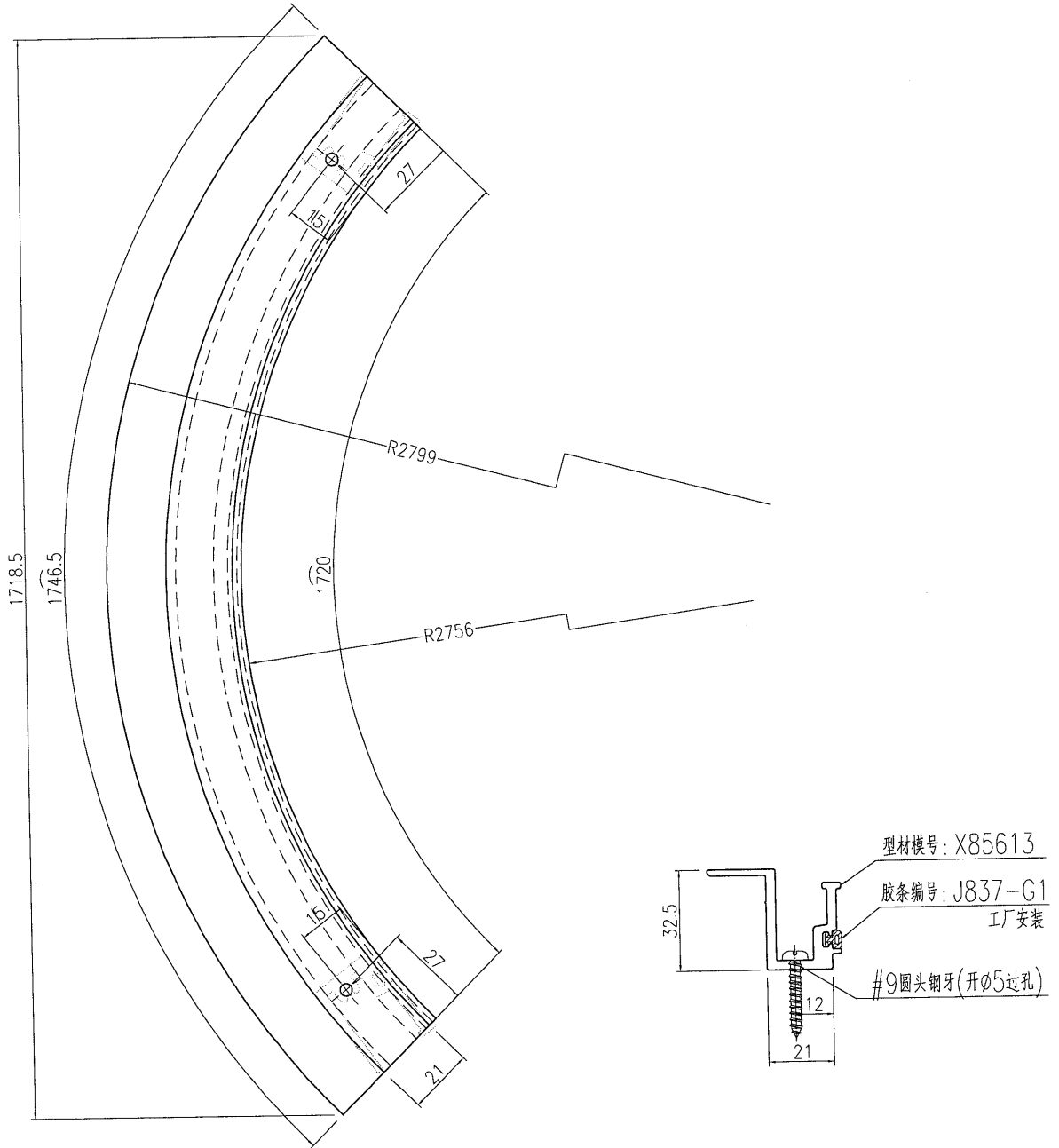

名稱	型材加工圖	制圖	曾建平	2020-04-21	修改		
材料	X85613	復核			日期		
顏色	EC-DG-W333007RY 白色	批准			圖號	J837-GW-AL06	

EG-DWG3



美特鋁質 有限公司
MIDI Aluminium Fabricator Ltd.

产品编号	L(MM)	数量	A	B	C	D	E	N	M
		3							

用加工图号 J837-WH08 进行加工。

工程號	J837	地盤	觀塘平台
-----	------	----	------

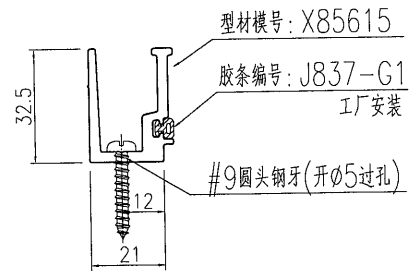
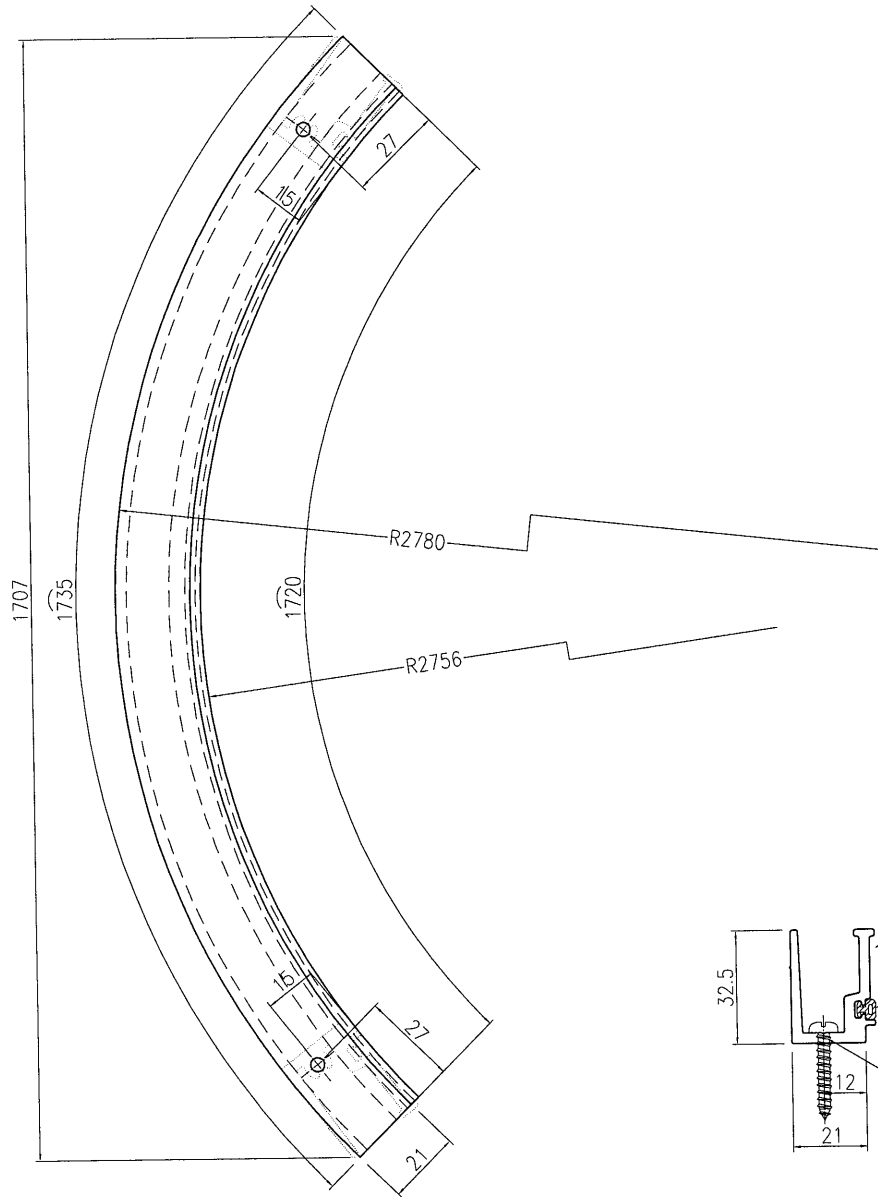

名稱	型材加工圖	制圖	曾建平	2020-04-21	修改		
材料	X85615	復核			日期		
顏色	EC-DG-W333007RY 白色	批准			圖號	J837-GW-AL06a	

EG-DWG3



美特鋁質 有限公司
MIDI Aluminium Fabricator Ltd.

产品编号	L(MM)	数量	A	B	C	D	E	N	M
		2							

用加工图号 J837-WH01 进行加工。

工程號	J837	地盤	觀塘平台
-----	------	----	------

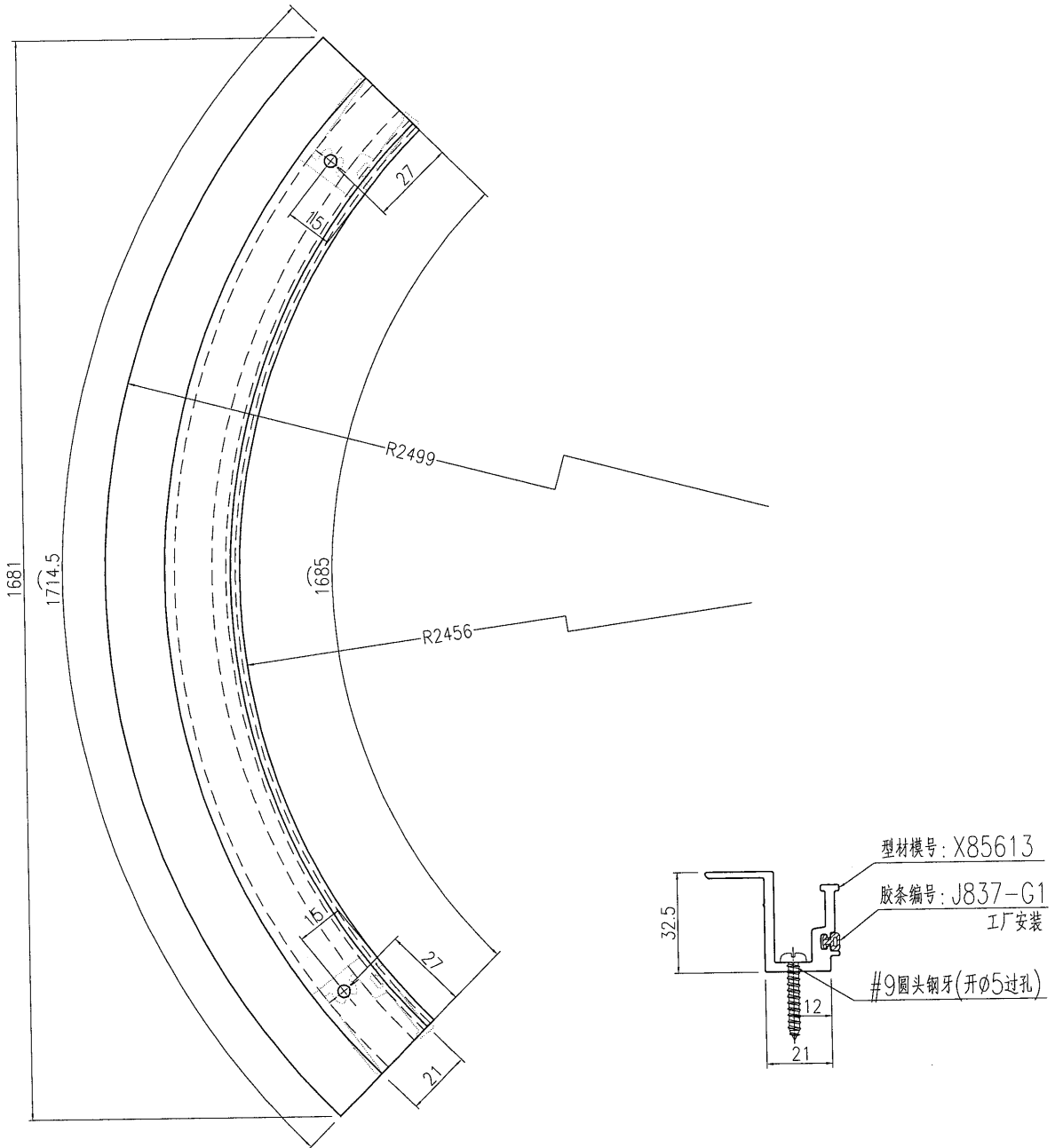

名稱	型材加工圖	制圖	曾建平	2020-04-21	修改			
材料	X85613	復核			日期			
顏色	EC-DG-W333007RY 白色	批准			圖號	J837-GW-AL07		

EG-DWG3



美特鋁質 有限公司
MIDI Aluminium Fabricator Ltd.

产品编号	L(MM)	数量	A	B	C	D	E	N	M
		2							

用加工图号 J837-WH05 进行加工。

工程號	J837	地盤	觀塘平台
-----	------	----	------

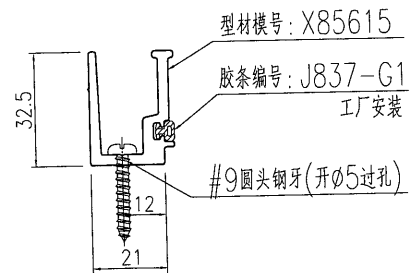
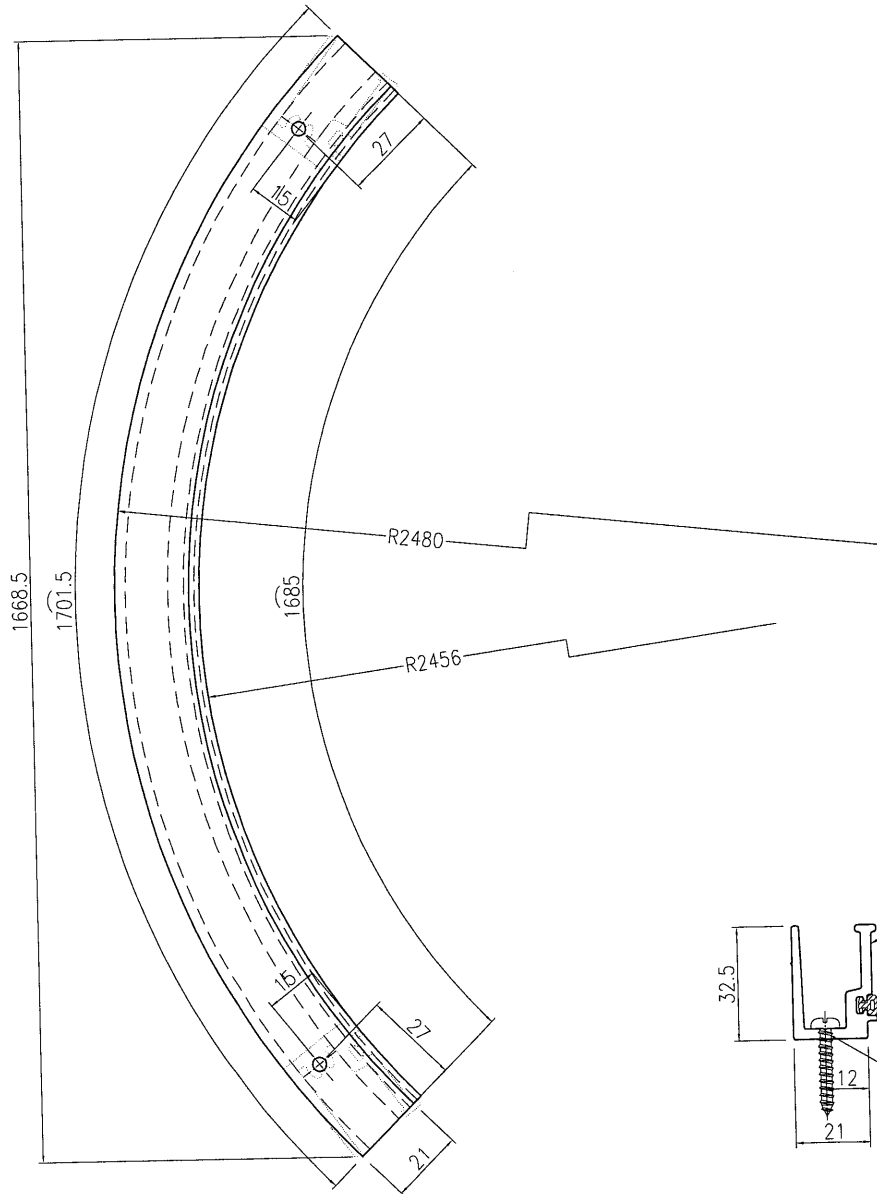

名稱	型材加工圖	制圖	曾建平	2020-04-21	修改		
材料	X85615	復核			日期		
顏色	EC-DG-W333007RY 白色	批准			圖號	J837-GW-AL07a	



美特鋁質 有限公司
MIDI Aluminium Fabricator Ltd.

产品编号	L(MM)	数量	A	B	C	D	E	N	M
		1							

工程號	J837	地盤	觀塘平台
-----	------	----	------

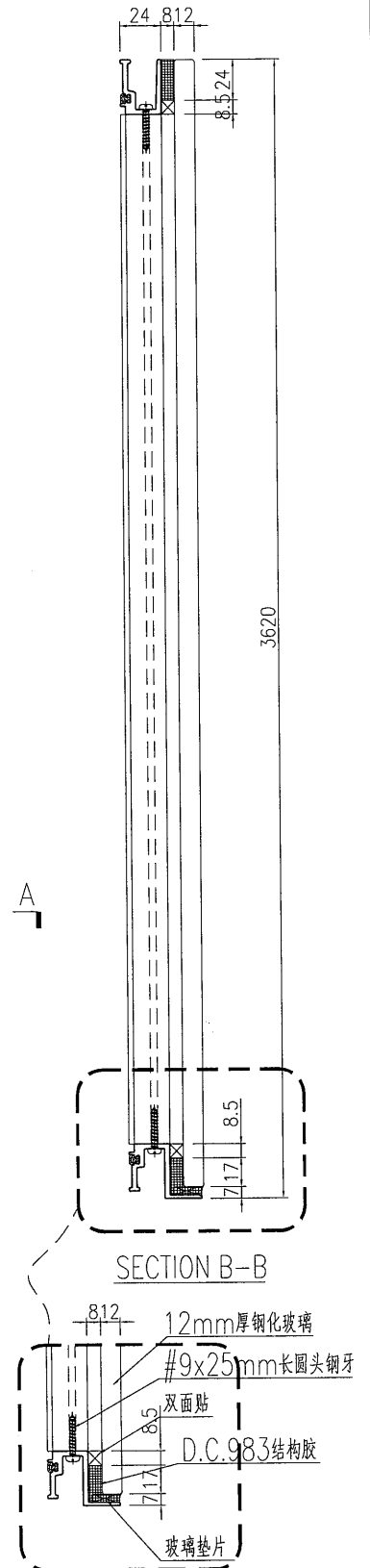
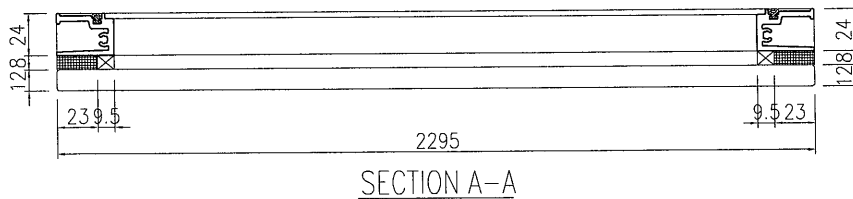
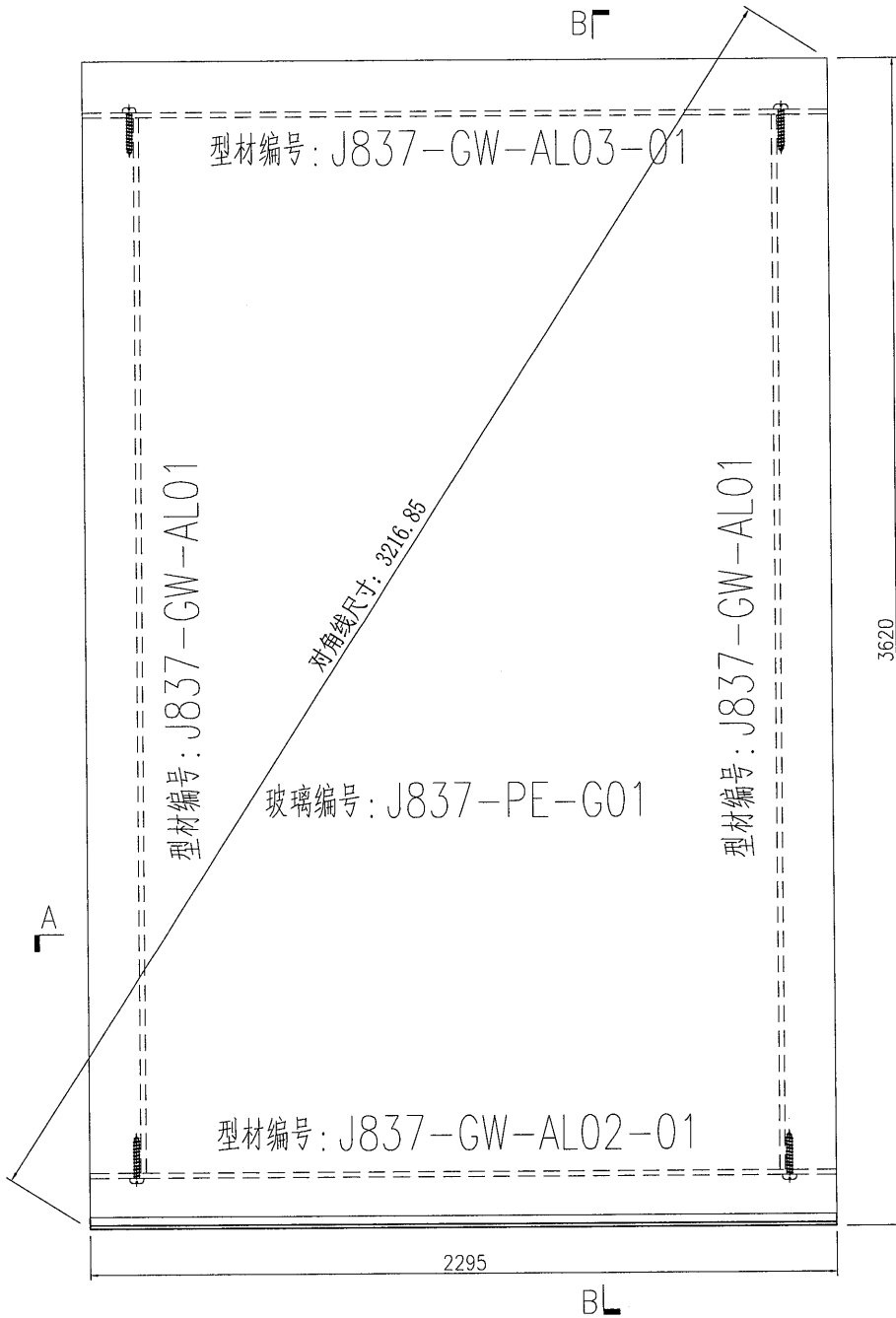

名稱	單元件組裝圖	制圖	曾建平	2020-04-21	修改		
材料		復核			日期		
顏色		批准			圖號	J837-GW-ZK01	



美特铝质 有限公司
MIDI Aluminium Fabricator Ltd.

产品编号	L(MM)	数量	A	B	C	D	E	N	M
		1							

工程號	J837	地盤	觀塘平台
-----	------	----	------

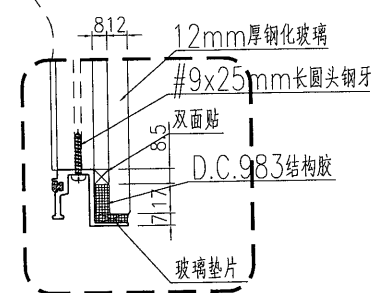
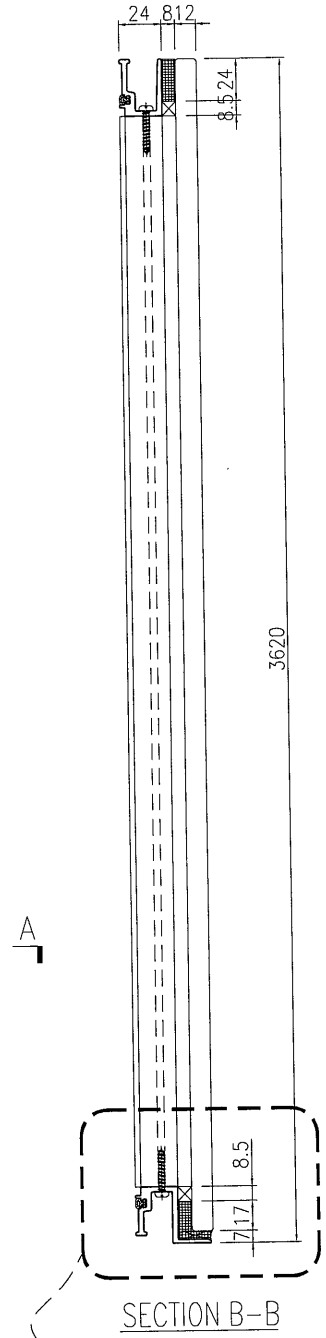
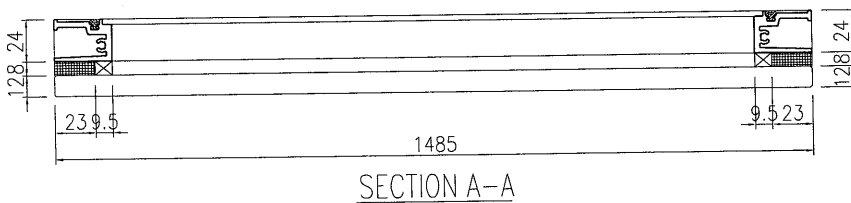
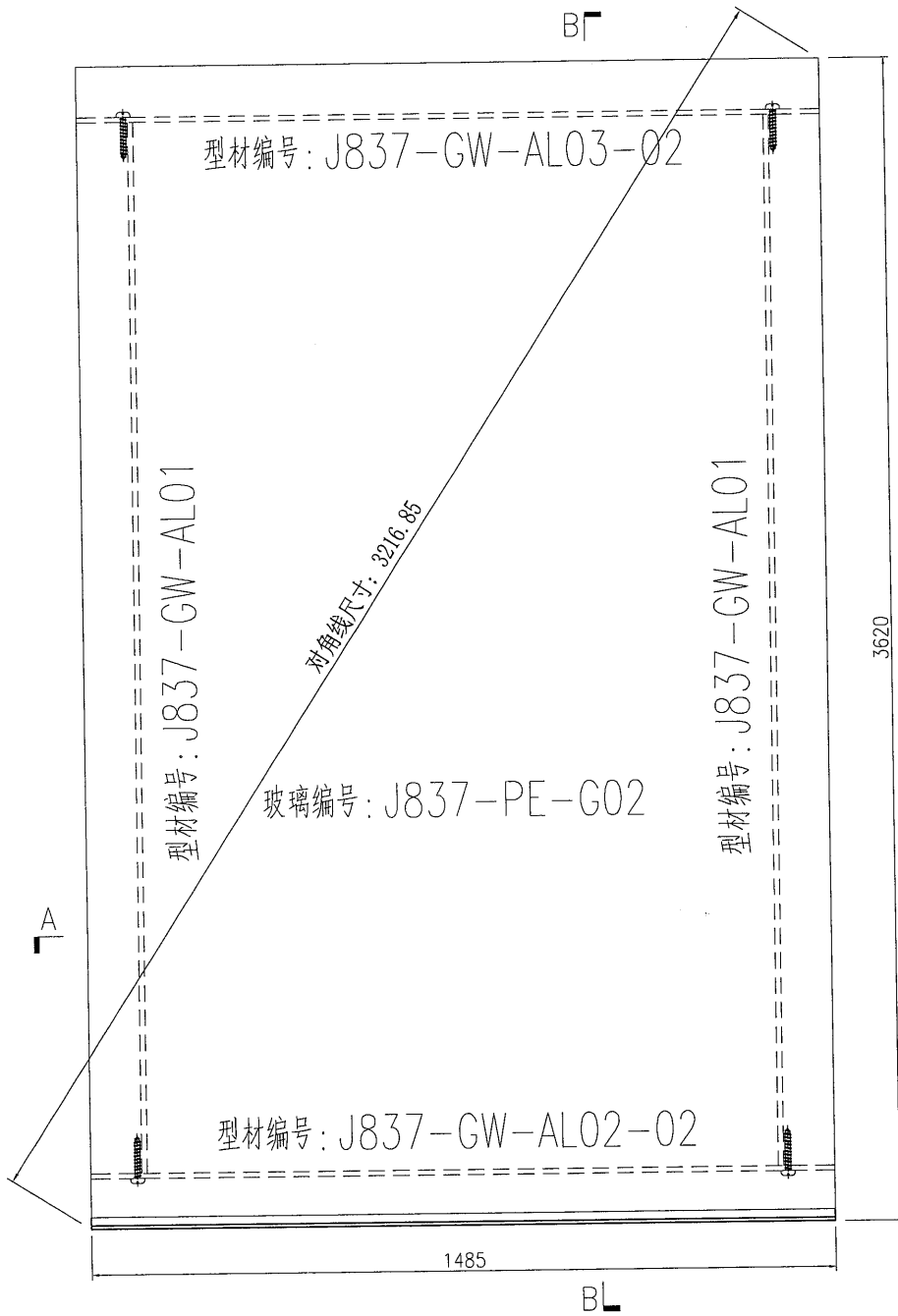

名稱	單元件組裝圖	制圖	曾建平	2020-04-21	修改			
材料		復核			日期			
顏色		批准			圖號	J837-GW-ZK02		

 美特鋁質 有限公司 MIDI Aluminium Fabricator Ltd.	产品编号	L(MM)	数量	A	B	C	D	E	N	M
	工程號	J837	地盤	觀塘平台						

产品编号	L(MM)	数量	A	B	C	D	E	N	M
		1							

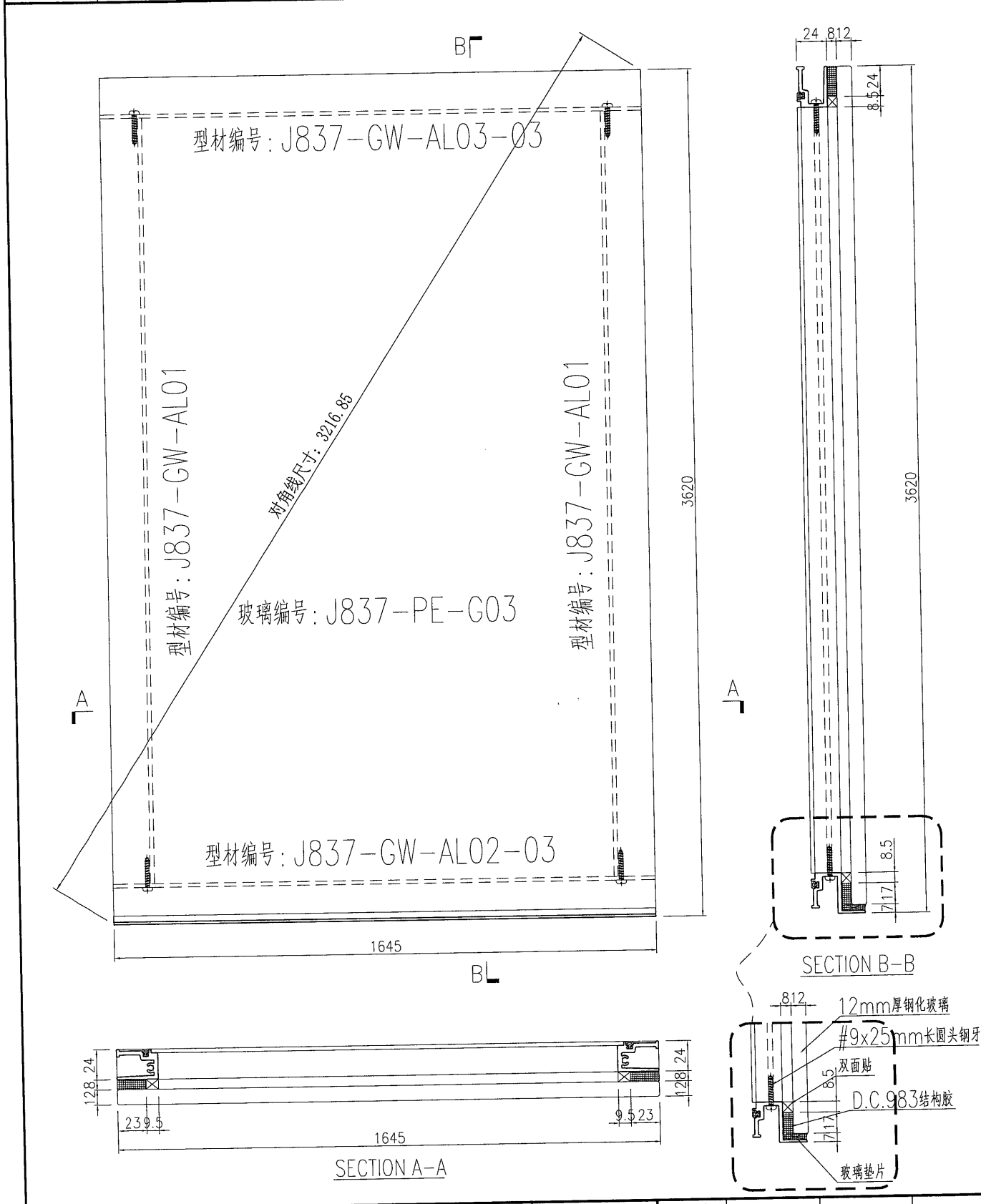

名稱	單元件組裝圖	制圖	曾建平	2020-04-21	修改		
材料		復核			日期		
顏色		批准			圖號	J837-GW-ZK03	

 美特鋁質 有限公司 MIDI Aluminium Fabricator Ltd.	产品编号	L(MM)	数量	A	B	C	D	E	N	M
	工程號	J837	地盤	觀塘平台						

产品编号	L(MM)	数量	A	B	C	D	E	N	M
		3							

工程號	J837	地盤	觀塘平台
-----	------	----	------

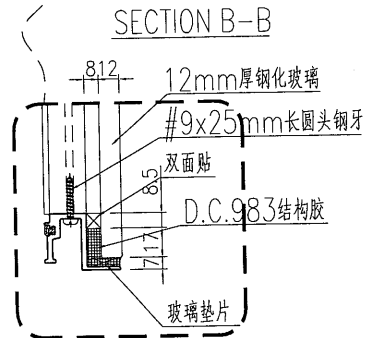
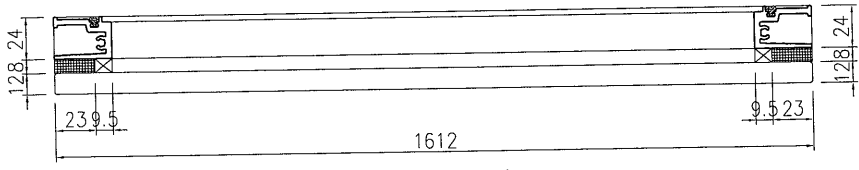
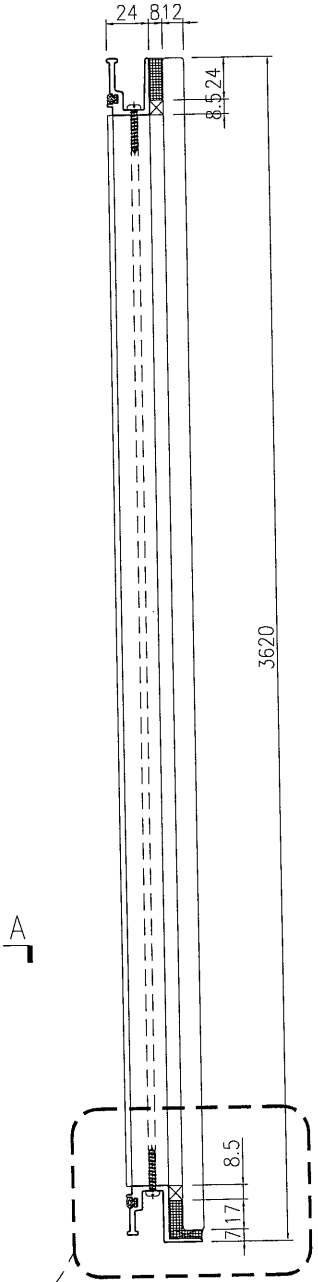
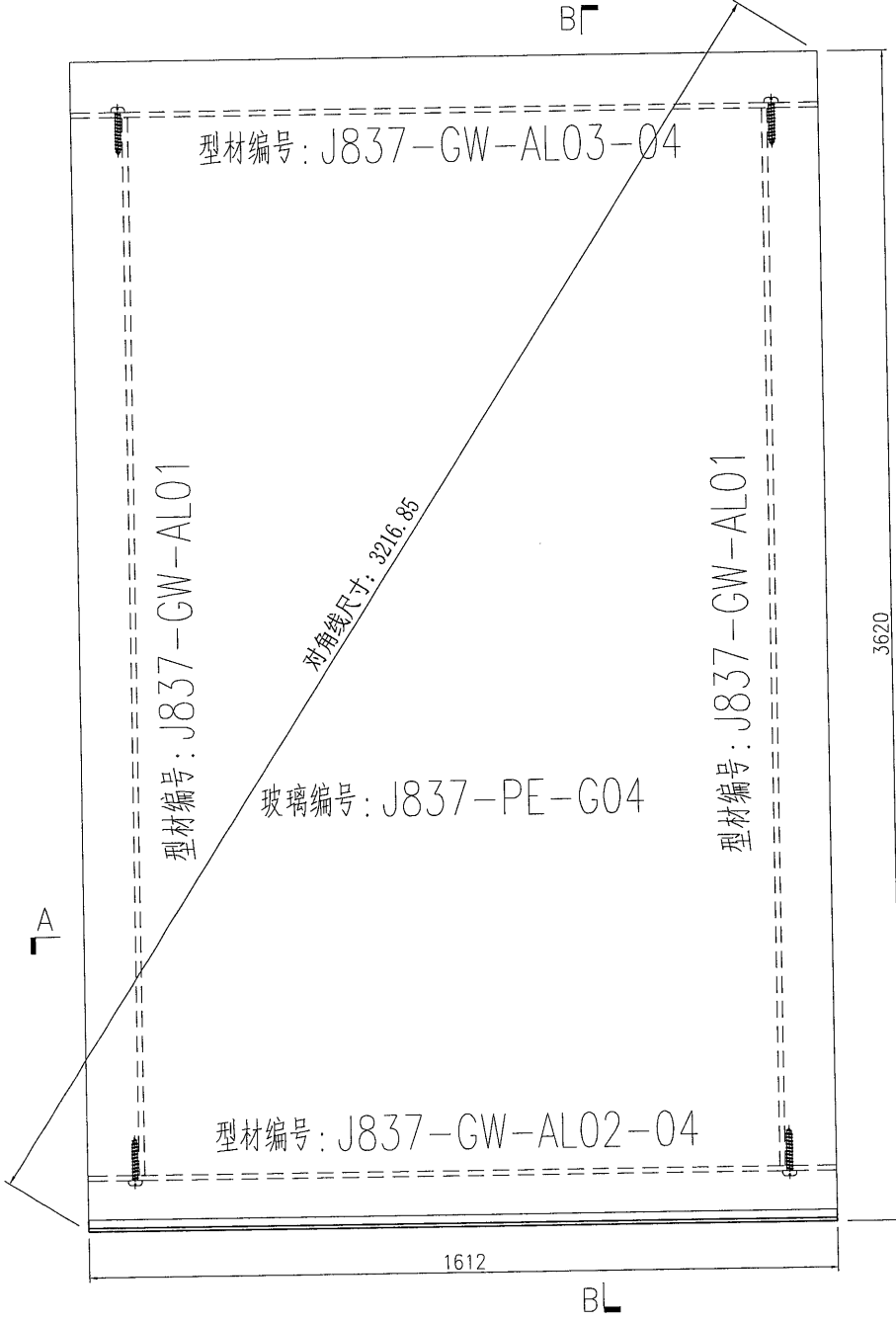

名稱	單元件組裝圖	制圖	曾建平	2020-04-21	修改				
材料		復核			日期				
顏色		批准			圖號	J837-GW-ZK04			

 美特鋁質 有限公司
MIDI Aluminium Fabricator Ltd.

产品编号	L(MM)	数量	A	B	C	D	E	N	M
		4							

工程號	J837	地盤	觀塘平台
-----	------	----	------

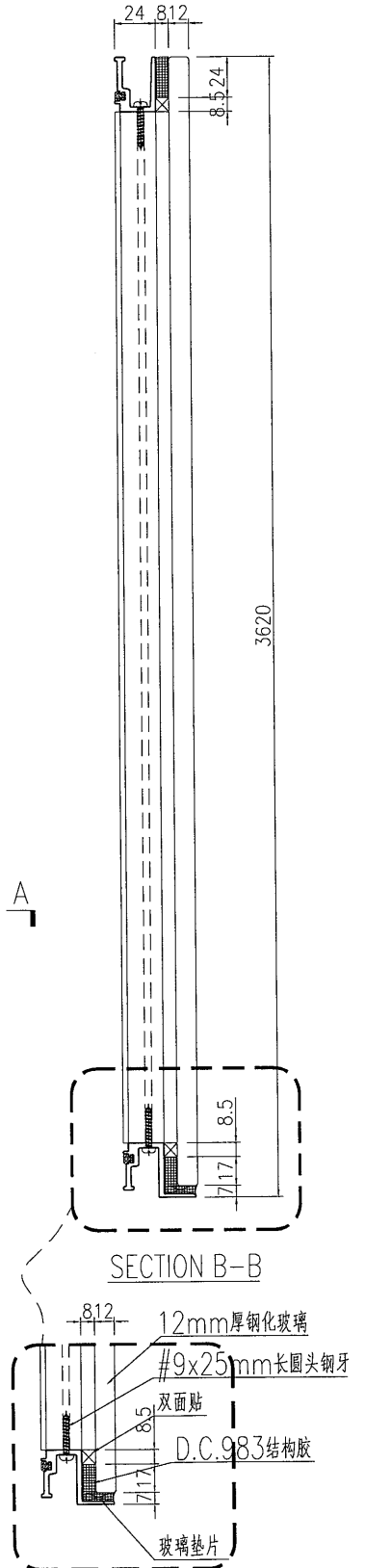
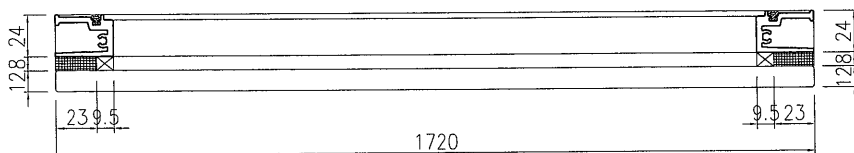
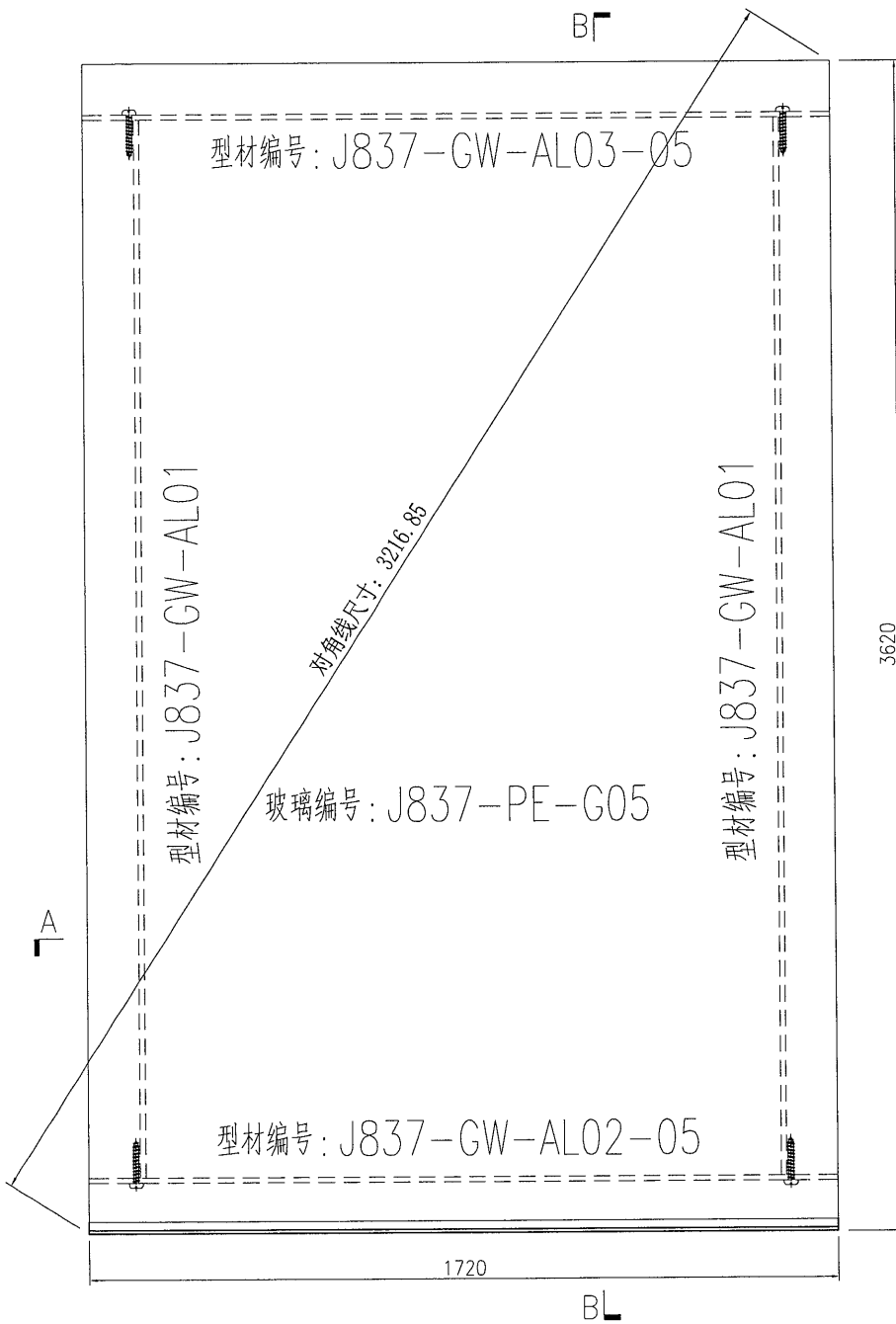

名稱	單元件組裝圖	制圖	曾建平	2020-04-21	修改				
材料		復核			日期				
顏色		批准			圖號	J837-GW-ZK05			



美特鋁質 有限公司
MIDI Aluminium Fabricator Ltd.

产品编号	L(MM)	数量	A	B	C	D	E	N	M
		1							

工程號	J837	地盤	觀塘平台
-----	------	----	------

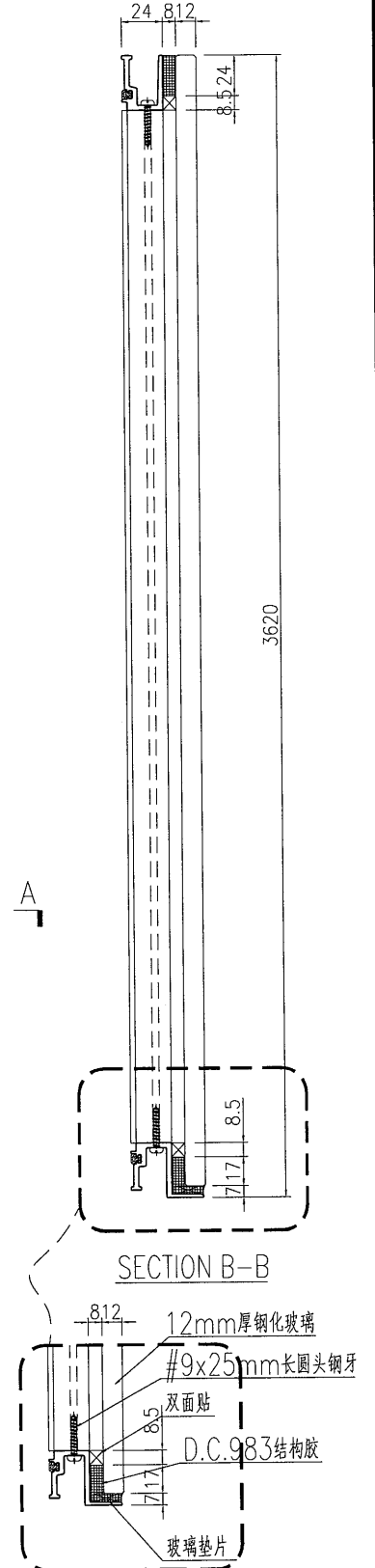
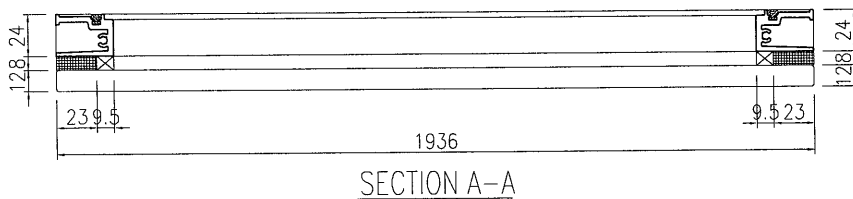
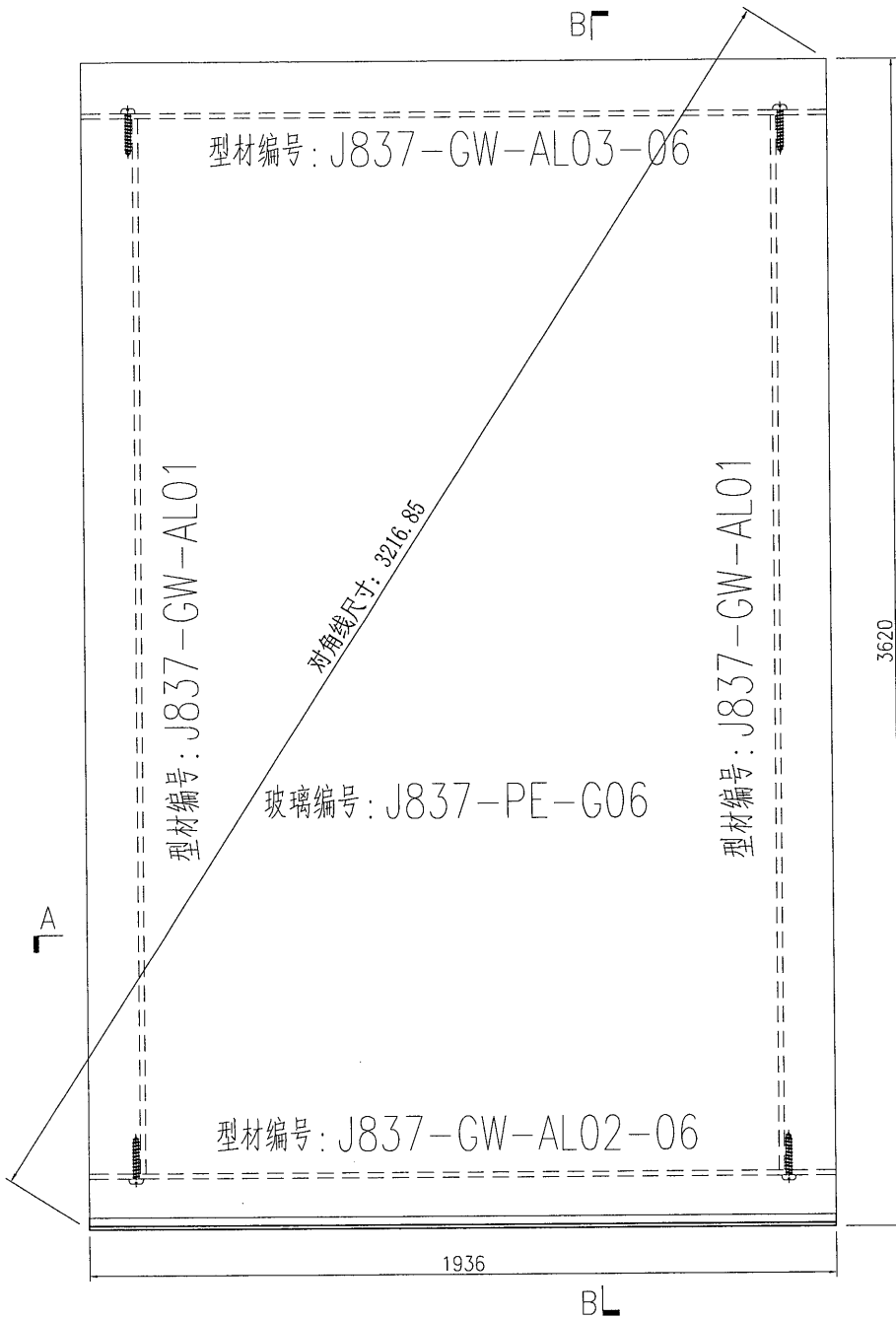

名稱	單元件組裝圖	制圖	曾建平	2020-04-21	修改		
材料		復核			日期		
顏色		批准			圖號	J837-GW-ZK06	

 美特铝质 有限公司 MIDI Aluminium Fabricator Ltd.	产品编号	L(MM)	数量	A	B	C	D	E	N	M
			1							
工程號	J837	地盤	觀塘平台							

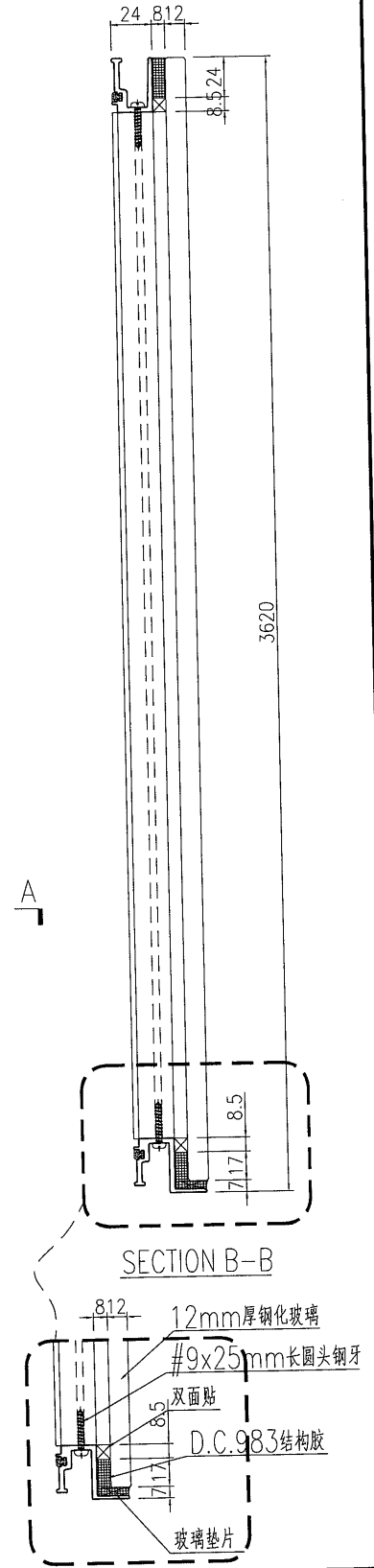
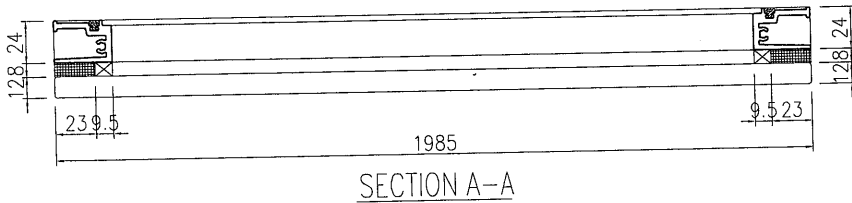
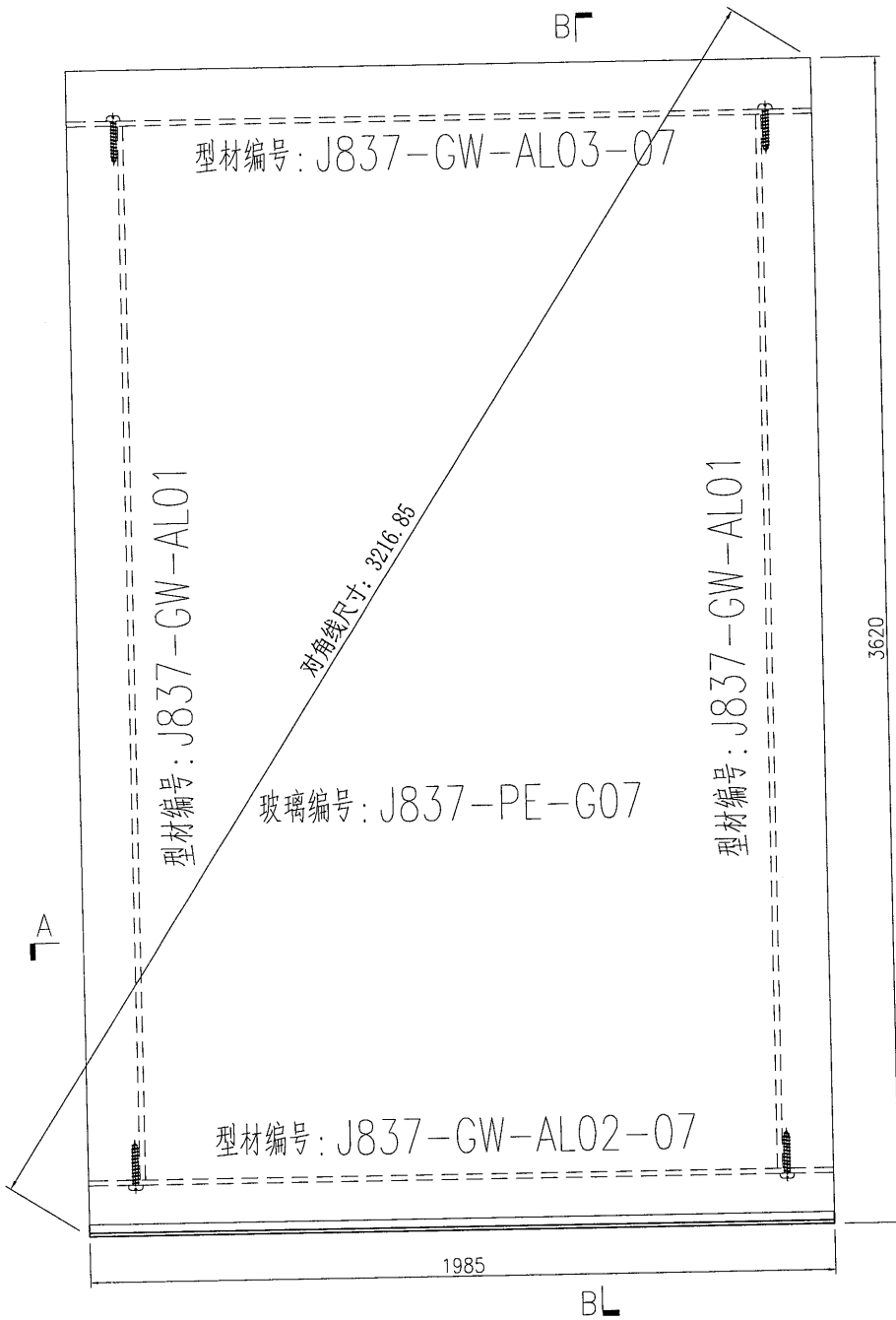

名稱	單元件組裝圖	制圖	曾建平	2020-04-21	修改		
材料		復核			日期		
顏色		批准			圖號	J837-GW-ZK07	

 美特铝质 有限公司 MIDI Aluminium Fabricator Ltd.	产品编号	L(MM)	数量	A	B	C	D	E	N	M
			1							
工程號	J837	地盤	觀塘平台							

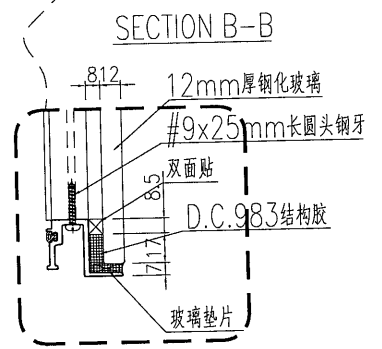
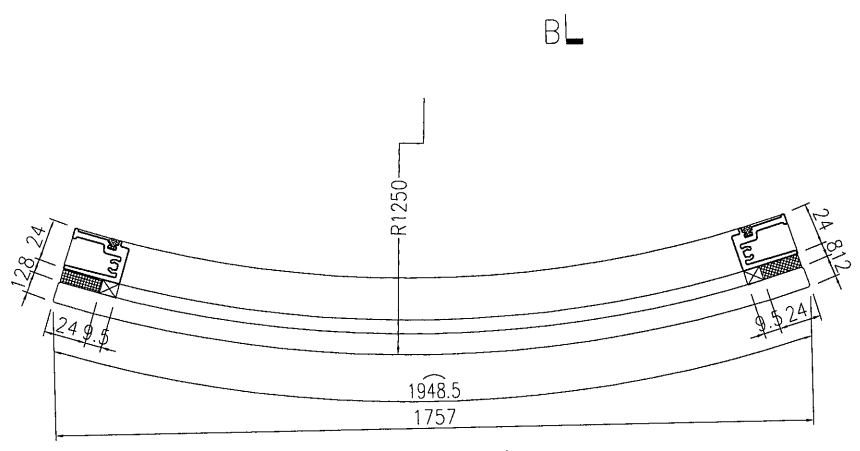
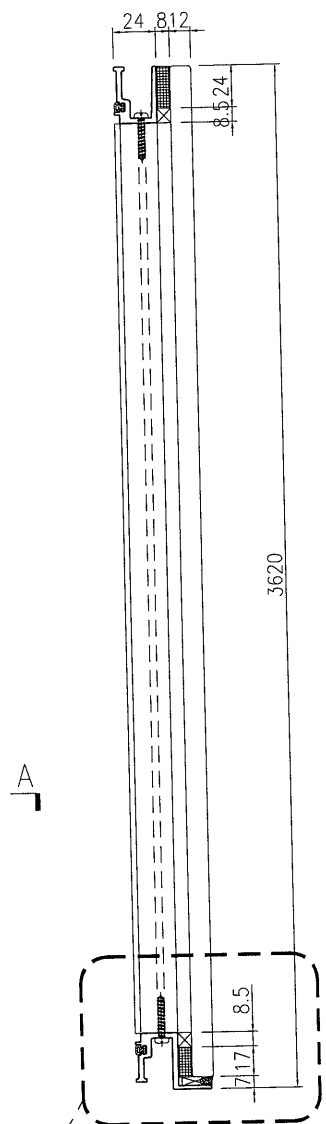
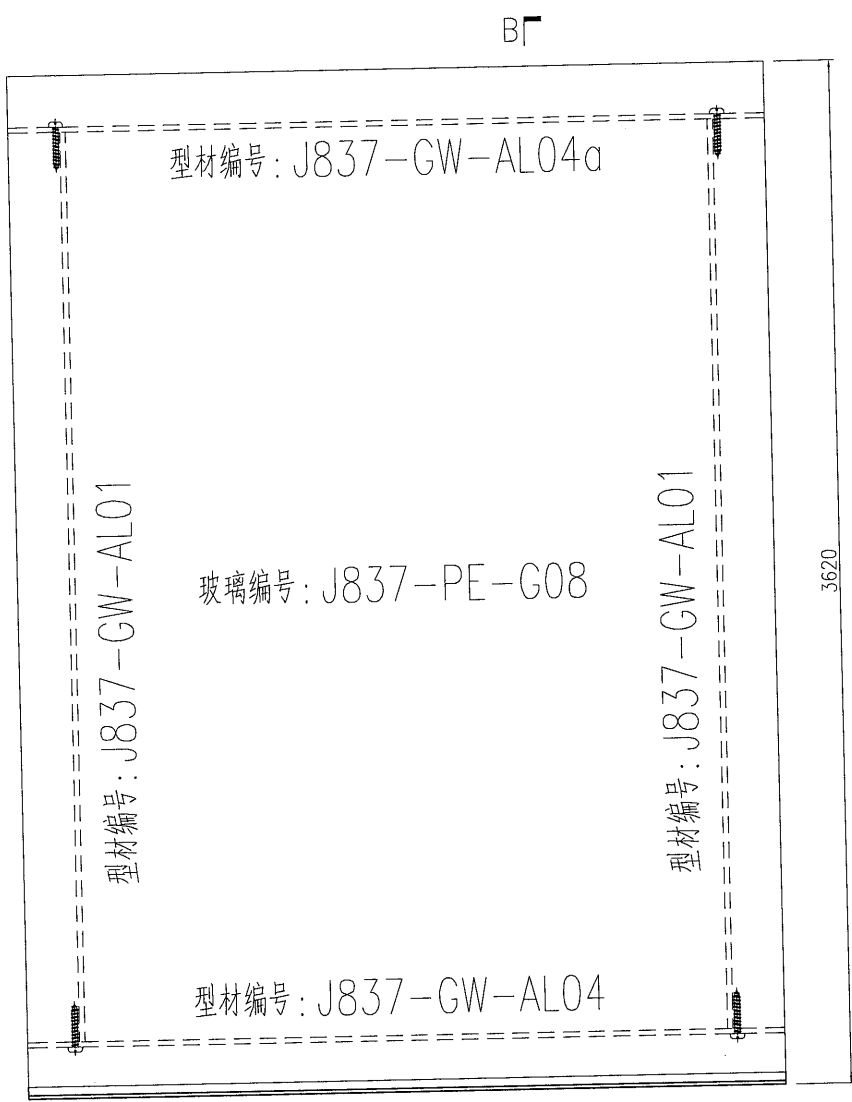

名稱	單元件組裝圖	制圖	曾建平	2020-04-21	修改		
材料		復核			日期		
顏色		批准			圖號	J837-GW-ZK08	

 美特鋁質 有限公司 MIDI Aluminium Fabricator Ltd.	产品编号	L(MM)	数量	A	B	C	D	E	N	M
			2							
工程號	J837	地盤	觀塘平台							

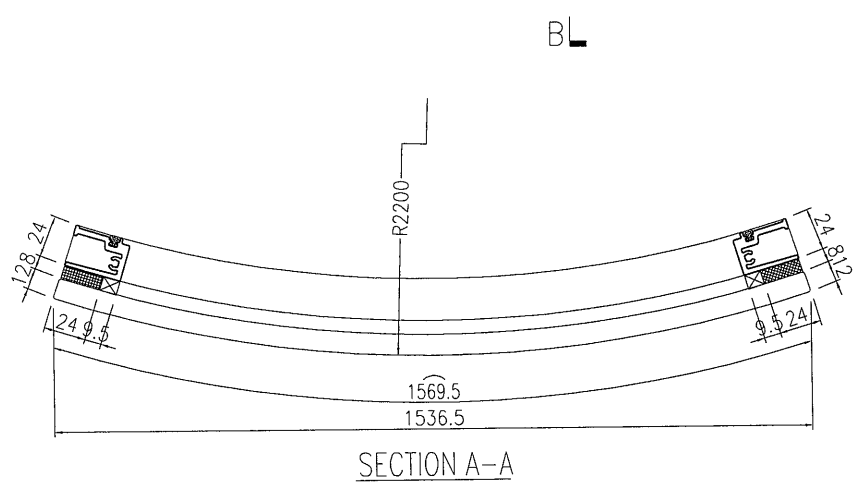
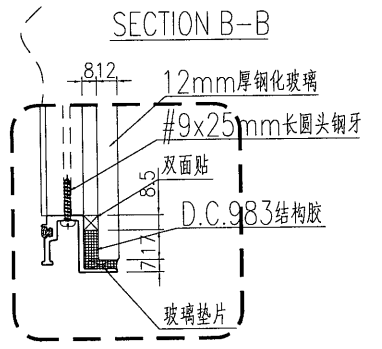
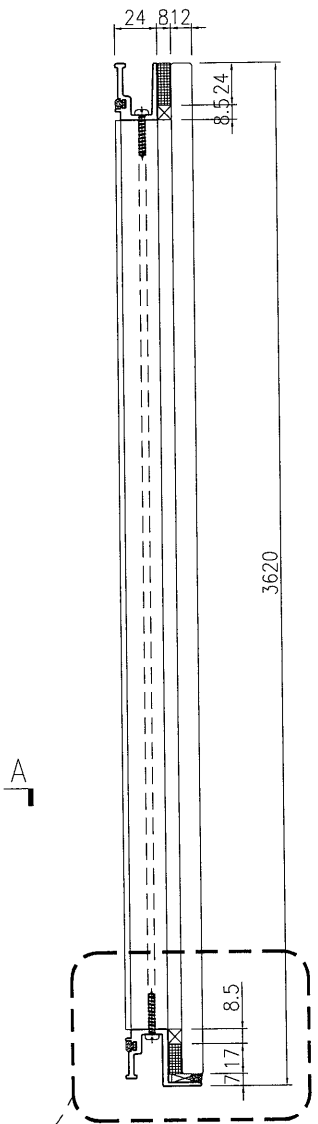
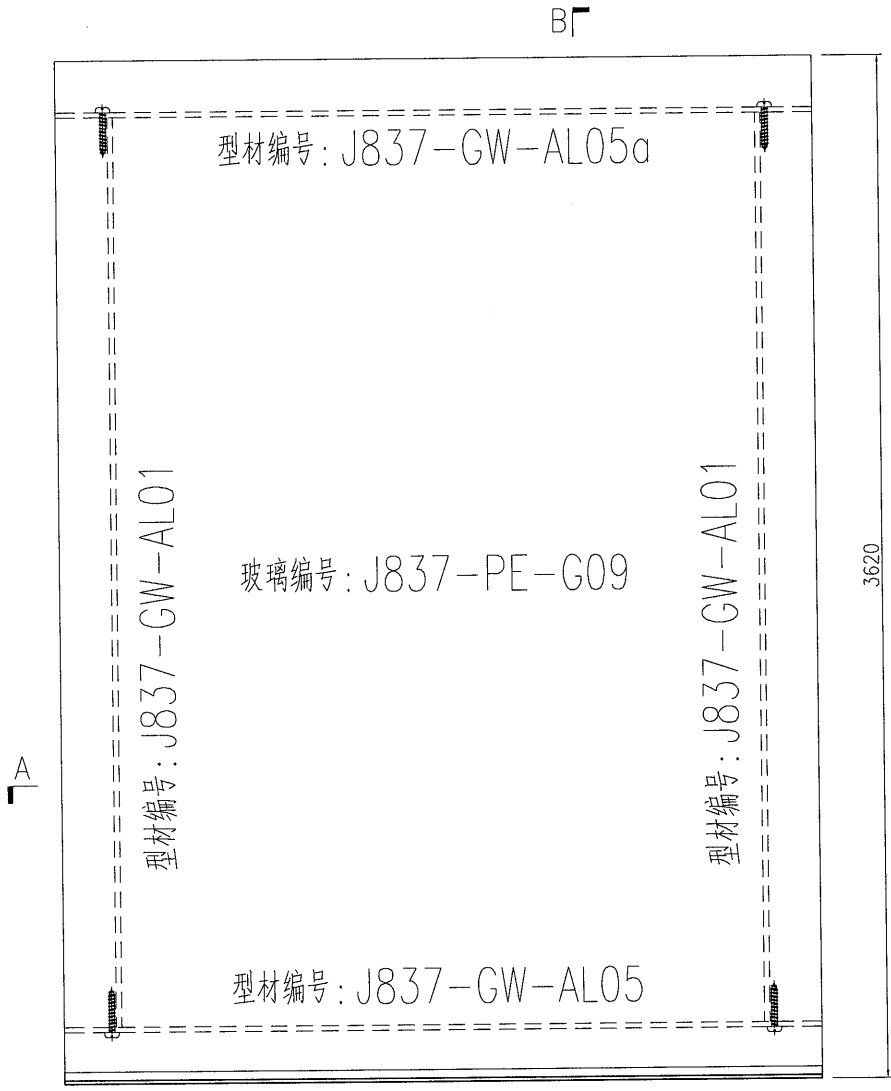

名稱	單元件組裝圖	制圖	曾建平	2020-04-21	修改		
材料		復核			日期		
顏色		批准			圖號	J837-GW-ZK09	



美特鋁質 有限公司
MIDI Aluminium Fabricator Ltd.

产品编号	L(MM)	数量	A	B	C	D	E	N	M
		3							

工程號	J837	地盤	觀塘平台
-----	------	----	------

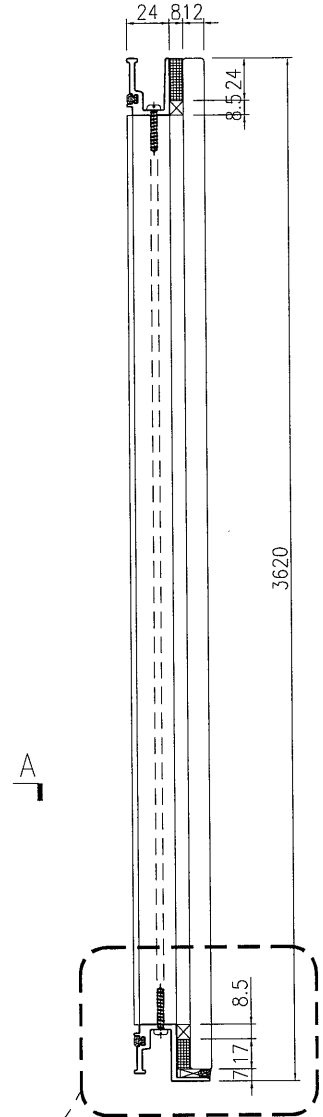
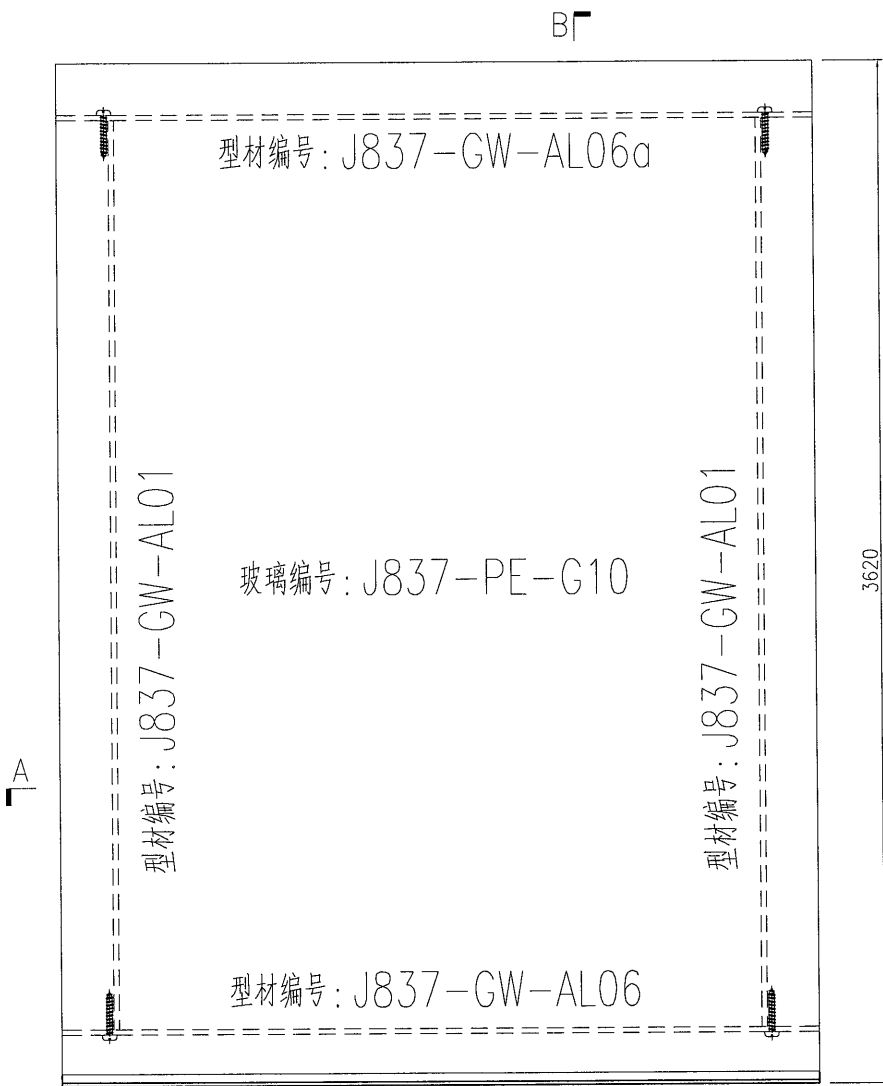

SECTION B-B

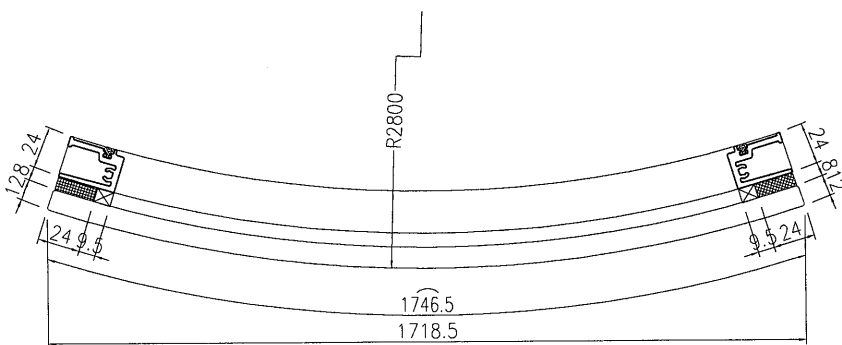

SECTION A-A

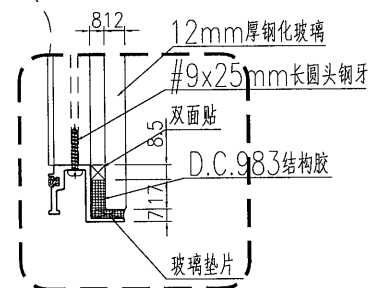

名稱	單元件組裝圖	制圖	曾建平	2020-04-21	修改			
材料		復核			日期			
顏色		批准			圖號	J837-GW-ZK10		

 美特鋁質 有限公司 MIDI Aluminium Fabricator Ltd.	产品编号	L(MM)	数量	A	B	C	D	E	N	M
	工程號	J837	地盤	觀塘平台						

产品编号	L(MM)	数量	A	B	C	D	E	N	M
		2							

工程號 J837 地盤 觀塘平台

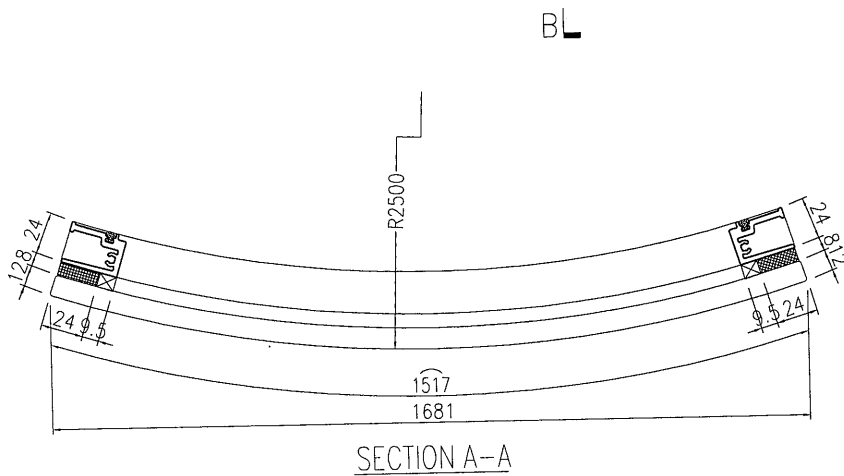
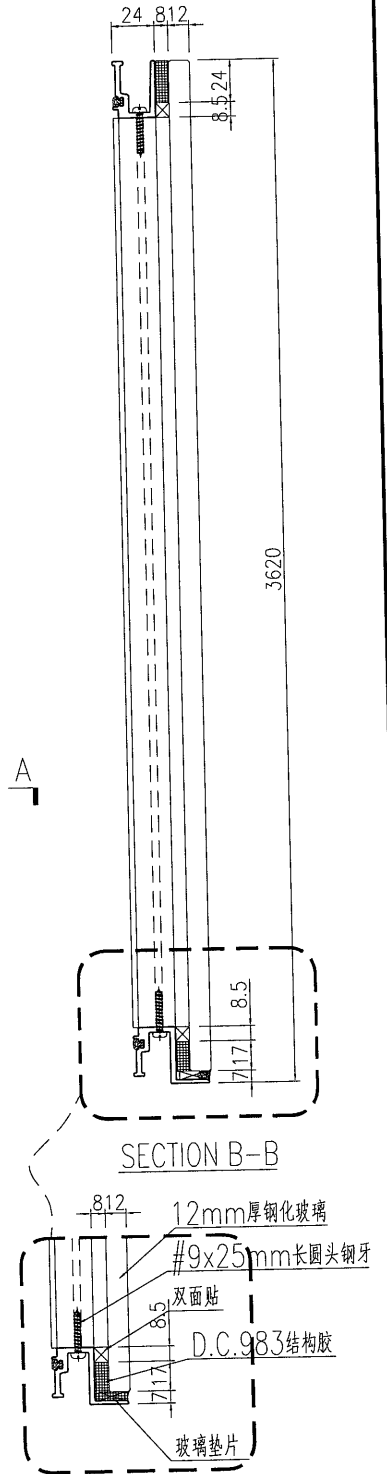
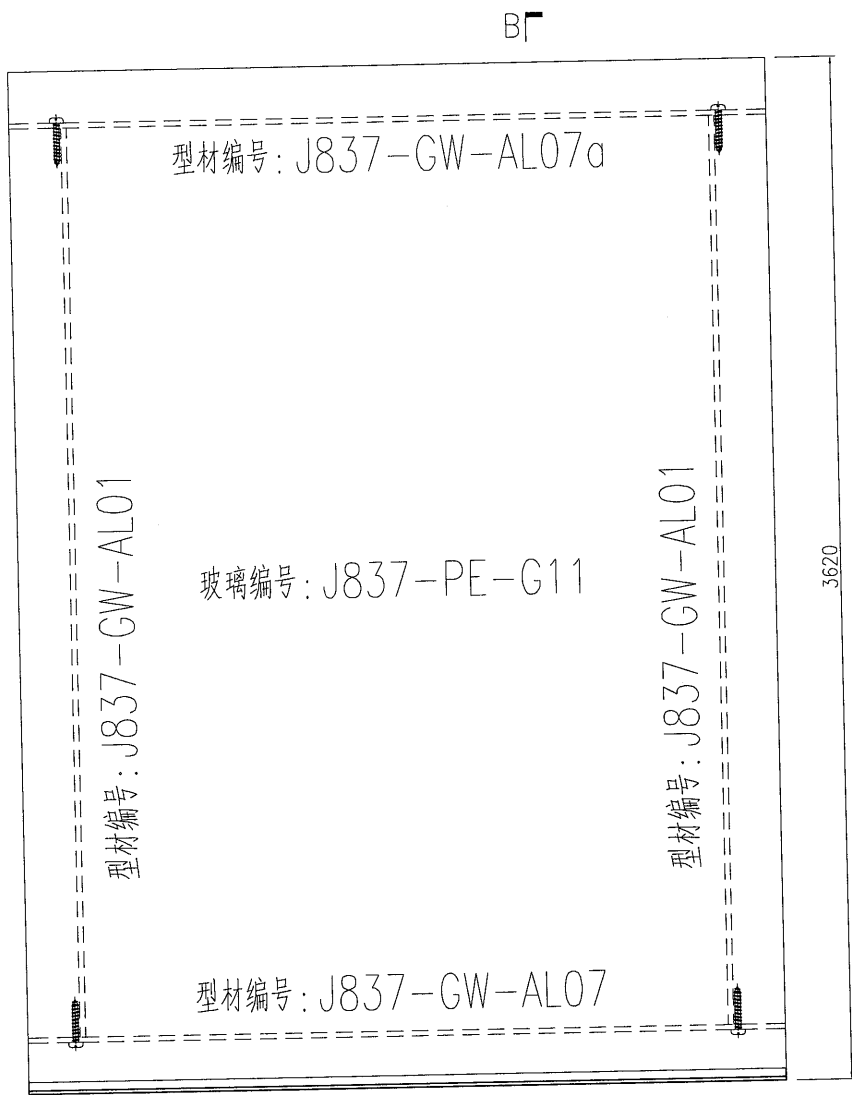

名稱	單元件組裝圖	制圖	曾建平	2020-04-21	修改		
材料		復核			日期		
顏色		批准			圖號	J837-GW-ZK11	

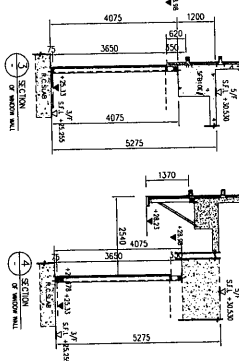
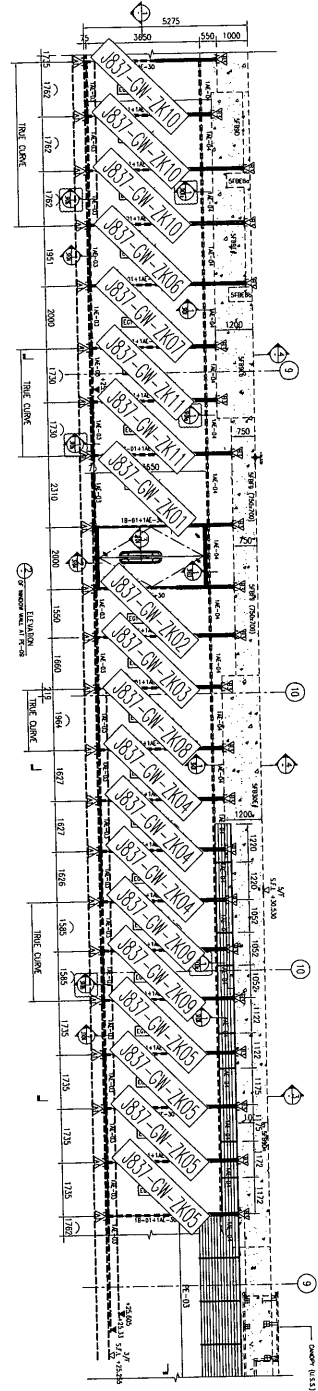
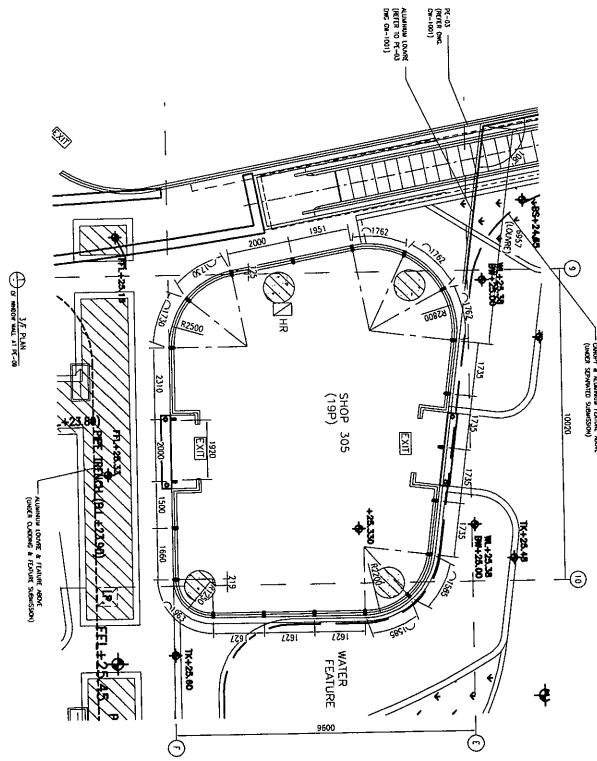

- LEGEND:**
- EG1-02 12mm THK MONOLITHIC LOW IRON TEmPERED GLASS
 - ME-01 ALUMINIUM MILLION
 - ME-02 ALUMINIUM RANSOM
 - ME-04 ALUMINIUM TRANSOM
 - IB-01 1200x600mm THK CAS S. RNS
- 30mm THK ALUM. CLADDING

- SUPPORT LEGEND:**
- 101 CAS S. IN FRAME 200* DETAIL REFER TO DWG. NO. J83701
 - 11-A7 100x50x5mm THK CAS S. ANGLE 1 NO
 - 11-B7 100x50x5mm THK CAS S. ANGLE 1 NO
 - 11-C7 100x50x5mm THK CAS S. ANGLE 1 NO
 - 11-D7 100x50x5mm THK CAS S. ANGLE 1 NO
 - 11-E7 100x50x5mm THK CAS S. ANGLE 2 NO
 - 11-F7 100x50x5mm THK CAS S. ANGLE 2 NO
 - 11-G7 100x50x5mm THK CAS S. ANGLE 2 NO
 - 11-H7 100x50x5mm THK CAS S. ANGLE 2 NO

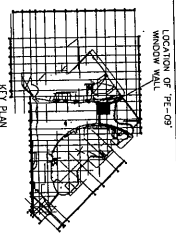

名稱	位置圖	制圖	曾建平	2020-04-21	修改	
材料		復核			日期	
顏色		批准			圖號	J837-GW-WZ02