



工程指示 / 要求簡箋(E.I.)

工程指示編號：EI / 1705

修改版次：-

工程編號：J837 平台

工程名稱：觀塘 裕民坊

工程項目：平台

廠用鋁料 BM

收件人：生統

發件人：Leung Hin Wai

日期：18/4-2020

要求提供 / 確認 事項：

- | | | |
|------------------------------------|-------------------------------------|-------------------------------|
| <input type="checkbox"/> 初步鋁料 B.M. | <input type="checkbox"/> 加工拆圖，然後生產 | <input type="checkbox"/> 尺寸表 |
| <input type="checkbox"/> 正式鋁料 B.M. | <input type="checkbox"/> 技術上資料 / 指示 | <input type="checkbox"/> 報價 |
| <input type="checkbox"/> 配件 B.M. | <input type="checkbox"/> 樣辦或貨品說明書 | <input type="checkbox"/> 分判合約 |
| <input type="checkbox"/> 其他：_____ | | |

內容：

請按附頁鋁料 BM 訂購。 拉彎料不訂，用回 EI/0183

請在 19/5 前完成上列要求。

附：- 1+16

以上項目為：

- 原合約工程包 原合約工程加 / 減賬 新工程報價

原因：-

分發東莞各部門：

- () 生產技術總監 連附件 () 技術部 連附件 () 生產部 連附件 () 機械設計部 連附件
 () 採購部 連附件 () 生產統籌部 連附件
 () 質檢部 連附件 () 會計部 連附件 () 報關組 連附件 () 其他 _____ 連附件

分發香港各部門：

- () 行政部 連附件 () 會計部 連附件 () 統籌部 連附件 () 工程部地盤科文 連附件
 () 採購部 連附件 () QS 部 連附件 () 維修部 連附件 () 其他 _____ 連附件

傳遞編號：H7K 0624

發件人簽署：

項目經理簽署：

美特鋁質有限公司 MTI Aluminium Fabricator Ltd.		工程號: J-837	計算:	曾建平	日期: 7/4/2020	送呈: 施哥	副本:			
地盤名稱: 觀塘平台		核對: 王禮秋	核對:	日期: 7/4/2020	A/C Code:					
鋁型材B.M.表		項目類別: GLASS WALL (PE-09)	批准:	日期:	此BM依據J837-JQ-028施工圖資料計算BM					
BM編號:	修改版次:	有顏色鋁料(Kg):	537.038	無電鍍鋁料(Kg):	47.640	V.F.總面積(米²):	88.019			
序號	修改內容	物料編號	鋁料名稱	顏色	合金狀態	長度 (mm)	數量 (支)	重量 (Kg)	V.F.(米²)	備註
							實用	Kg/M	米/米	Total V.F.
1		X85633	企向裝飾型材	白色	6063-T6	4100	21	3.243	0.382	37.597
2		X85635	主企副框	白色	6063-T6	4100	21	0.687	0.074	7.298
3		X85610	底橫料	白色	6063-T6	6000	5	2.923	0.175	6.306
4		X85611	頂橫料	白色	6063-T6	6000	5	2.923	0.176	6.327
5		X85612	企副框	白色	6063-T6	4100	42	0.765	0.065	12.583
6		X85613	底副框	白色	6063-T6	6000	5	0.807	0.103	3.724
7	不訂	X85613	底副框	白色	6063-T4	6000	6	0.807	0.103	4.344
8		X85615	頂副框	白色	6063-T6	6000	5	0.702	0.065	2.351
9	不訂	X85615	頂副框	白色	6063-T4	6000	6	0.702	0.065	2.743
10			44x30x3mm厚鋁角	白色	6063-T6	6000	5	0.788	0.023	0.828
11	不訂		44x30x3mm厚鋁角	白色	6063-T4	6000	6	0.788	0.023	0.966
12		X85320	地彈門玉頂	白色	6063-T5	6000	1	2.276	0.160	0.960
13		X85319	地彈門玉底	白色	6063-T5	6000	1	2.276	0.160	0.960
14		PE0E10015	40x40x3mm厚鋁角	白色	6063-T5	6000	2	0.623	0.086	1.032
15		X85261	後蓋底托料	MILL	6063-T5	4100	21	0.240		
16		X85614	鋁壓碼	MILL	6061-T6	6000	2	1.121		
17		LH0080096	35x35x5mm厚鋁角	MILL	6061-T6	6000	2	0.881		
18									合計:	88.019
								1006.2		

拉管料不訂, 用回E20183

J-837 PE-09 鋁料模圖

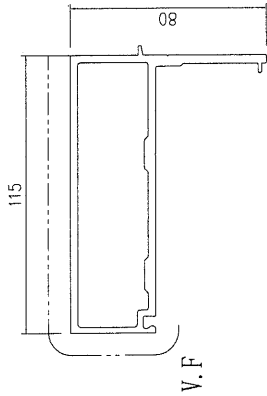

模號: X85610
名稱: 底橫料
合金狀態: 6063-T6 & 6063-T4
重量: 2.923 KG/M
V.F.: 175.16 mm

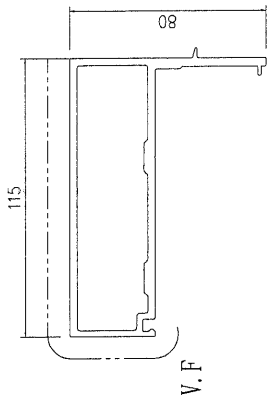

模號: X85611
名稱: 頂橫料
合金狀態: 6063-T6 & 6063-T4
重量: 2.923 KG/M
V.F.: 175.76 mm

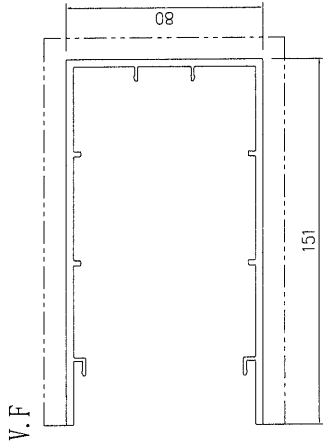

模號: X85633
名稱: 企向裝飾型材
合金狀態: 6063-T6
重量: 3.243 KG/M
V.F.: 382.08 mm

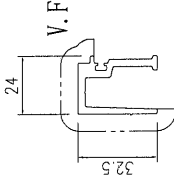

模號: X85615
名稱: 頂副框
合金狀態: 6063-T6 & 6063-T4
重量: 0.702 KG/M
V.F.: 65.3 mm

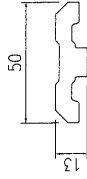

模號: X85614
名稱: 鋁壓碼
合金狀態: 6063-T6
重量: 1.121 KG/M
V.F.: mm

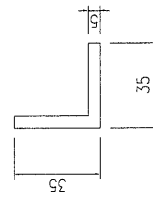

模號: LH0080096
名稱: 35x35x5mm厚鋁角
合金狀態: 6061-T6
重量: 0.881 KG/M
V.F.: mm

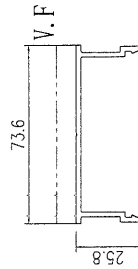

模號: X85635
名稱: 主企副框
合金狀態: 6063-T6
重量: 0.687 KG/M
V.F.: 74.17 mm



模號: X85261
名稱: 後蓋底托料
合金狀態: 6063-T5
重量: 0.24 KG/M
V.F.: mm

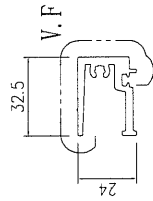

模號: X85612
名稱: 企副框
合金狀態: 6063-T6
重量: 0.765 KG/M
V.F.: 65 mm

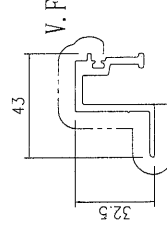

模號: X85613
名稱: 底副框
合金狀態: 6063-T6 & 6063-T4
重量: 0.807 KG/M
V.F.: 0.103 mm

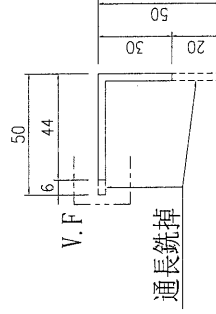

模號: X85615
名稱: 通長銑掉
合金狀態: 6063-T5 & 6063-T4
重量: 0.692 KG/M
V.F.: 157 mm

J-837 PE-09 鋁料模圖

陰影部分通長銑掉
銑掉后噴塗

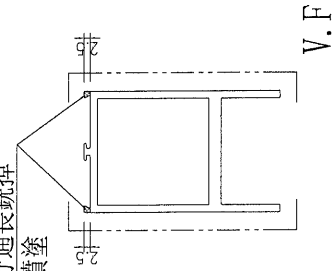

模號: X85319
名稱: 地彈門玉底
合金狀態: 6063-T5
重量: 2.276 KG/M
V.F.: 160 mm

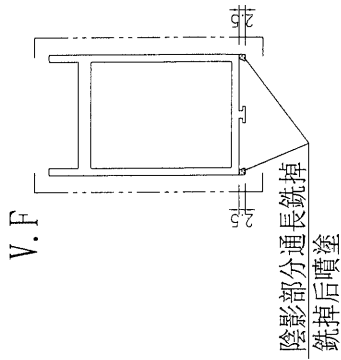

模號: X85320
名稱: 地彈門玉頂
合金狀態: 6063-T5
重量: 2.276 KG/M
V.F.: 160 mm

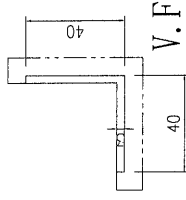

模號: PE0E10015
名稱: 40x40x3mm厚鋁角
合金狀態: 6063-T5
重量: 0.623 KG/M
V.F.: 86 mm

EG-DWG3



美特鋁質 有限公司
MIDI Aluminium Fabricator Ltd.

产品编号	L(MM)	数量	A	B	C	D	E	N	M
		3							

备注：型材两端共预长400mm.
实际用2支，后备1支

工程號	J837	地盤	觀塘平台
-----	------	----	------

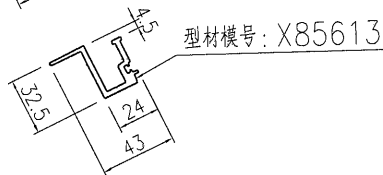
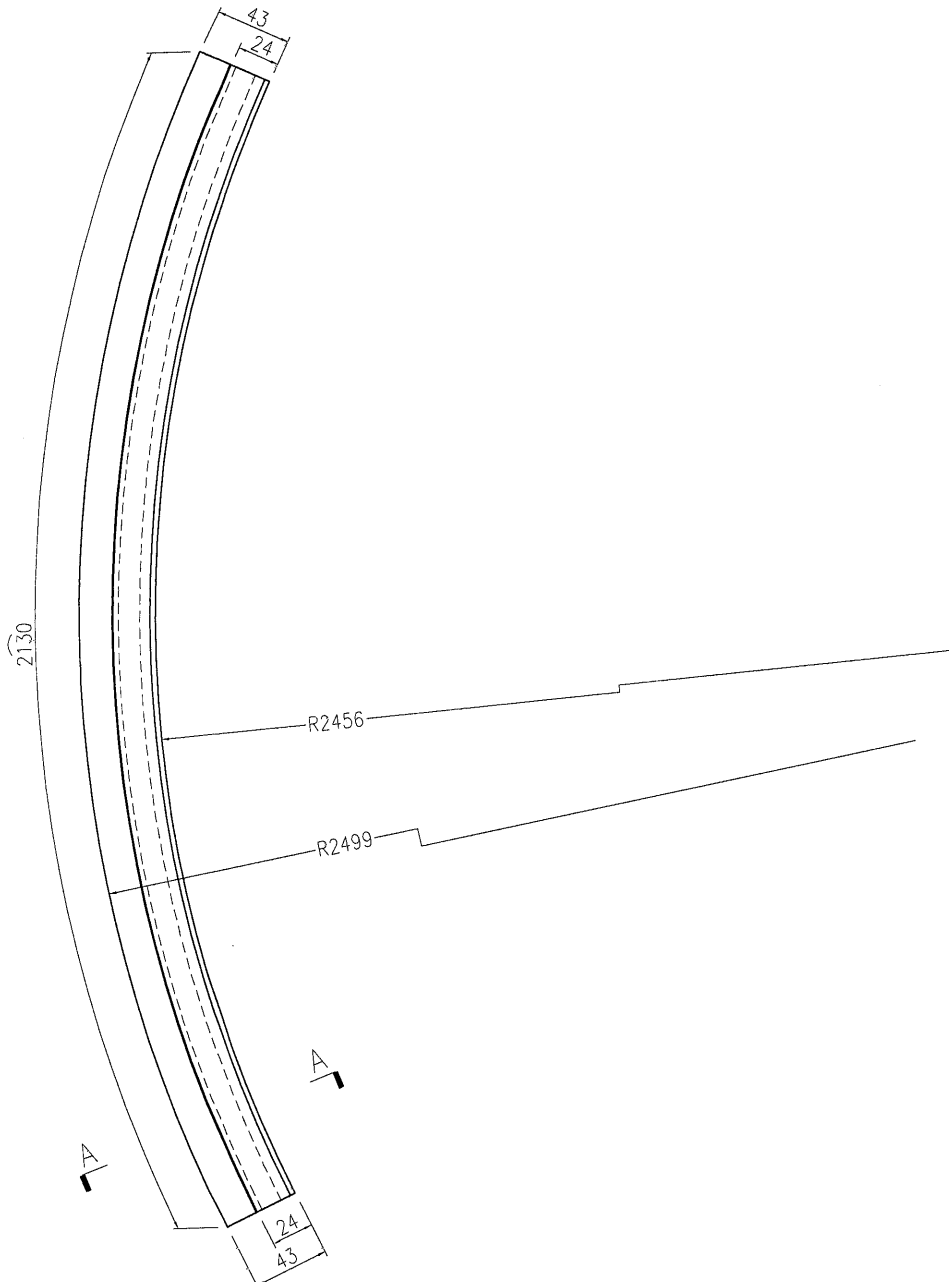

SECTION A-A

名稱	彎弧型材加工圖	制圖	曾建平	2020-04-07	修改		
材料	X85613	復核			日期		
顏色	EC-DG-W333007RY 白色	批准			圖號	J837-WH01	

EG-DWG3



美特鋁質 有限公司
MIDI Aluminium Fabricator Ltd.

产品编号	L(MM)	数量	A	B	C	D	E	N	M
		2							

备注：型材两端共预长400mm。
实际用1支，后备1支

工程號	J837	地盤	觀塘平台
-----	------	----	------

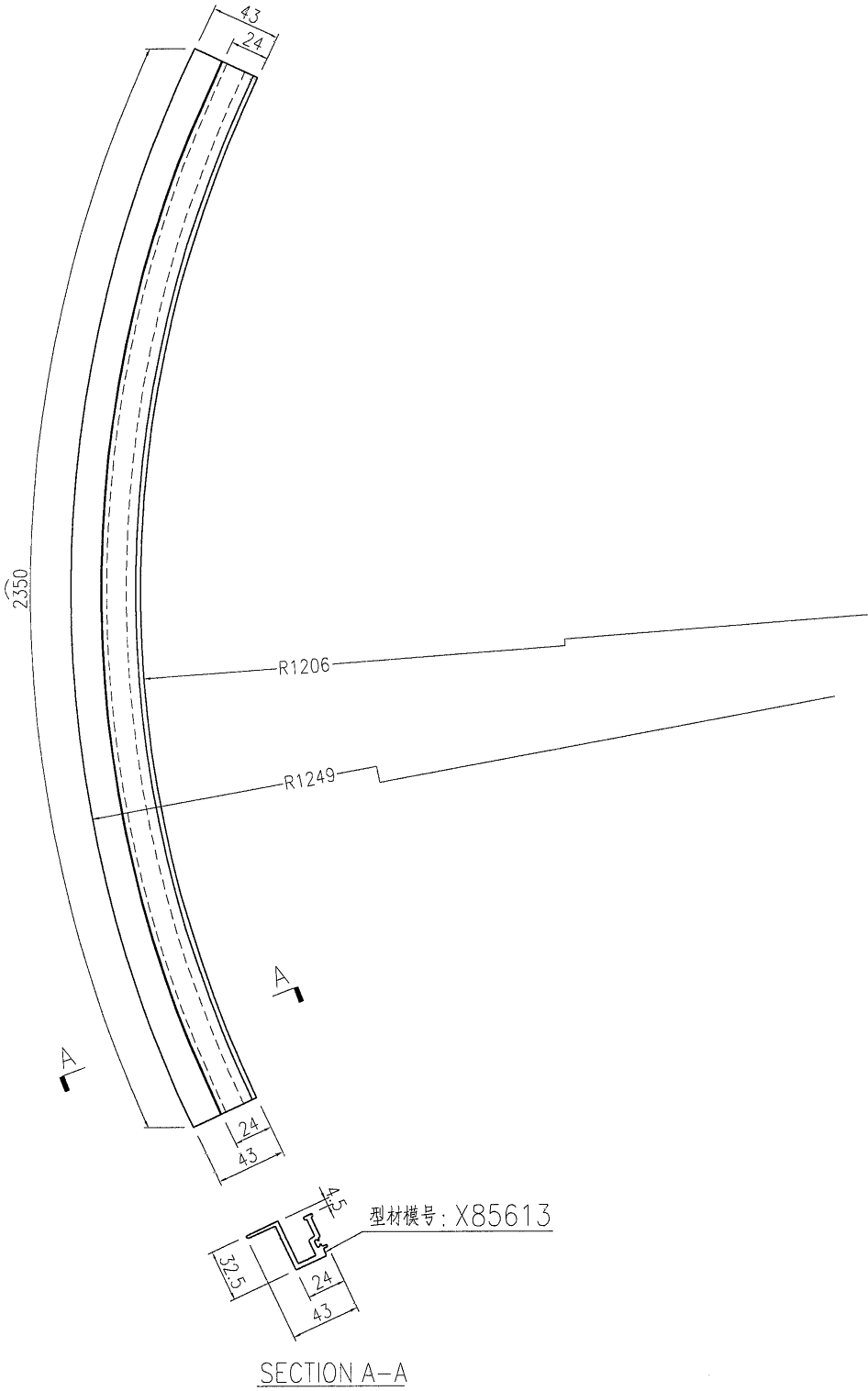

名稱	彎弧型材加工圖	制圖	曾建平	2020-04-07	修改			
材料	X85613	復核			日期			
顏色	EC-DG-W333007RY 白色	批准			圖號	J837-WH02		



美特鋁質 有限公司
MIDI Aluminium Fabricator Ltd.

产品编号	L(MM)	数量	A	B	C	D	E	N	M
		3							

备注：型材两端共预长400mm.
实际用2支，后备1支

工程號	J837	地盤	觀塘平台
-----	------	----	------

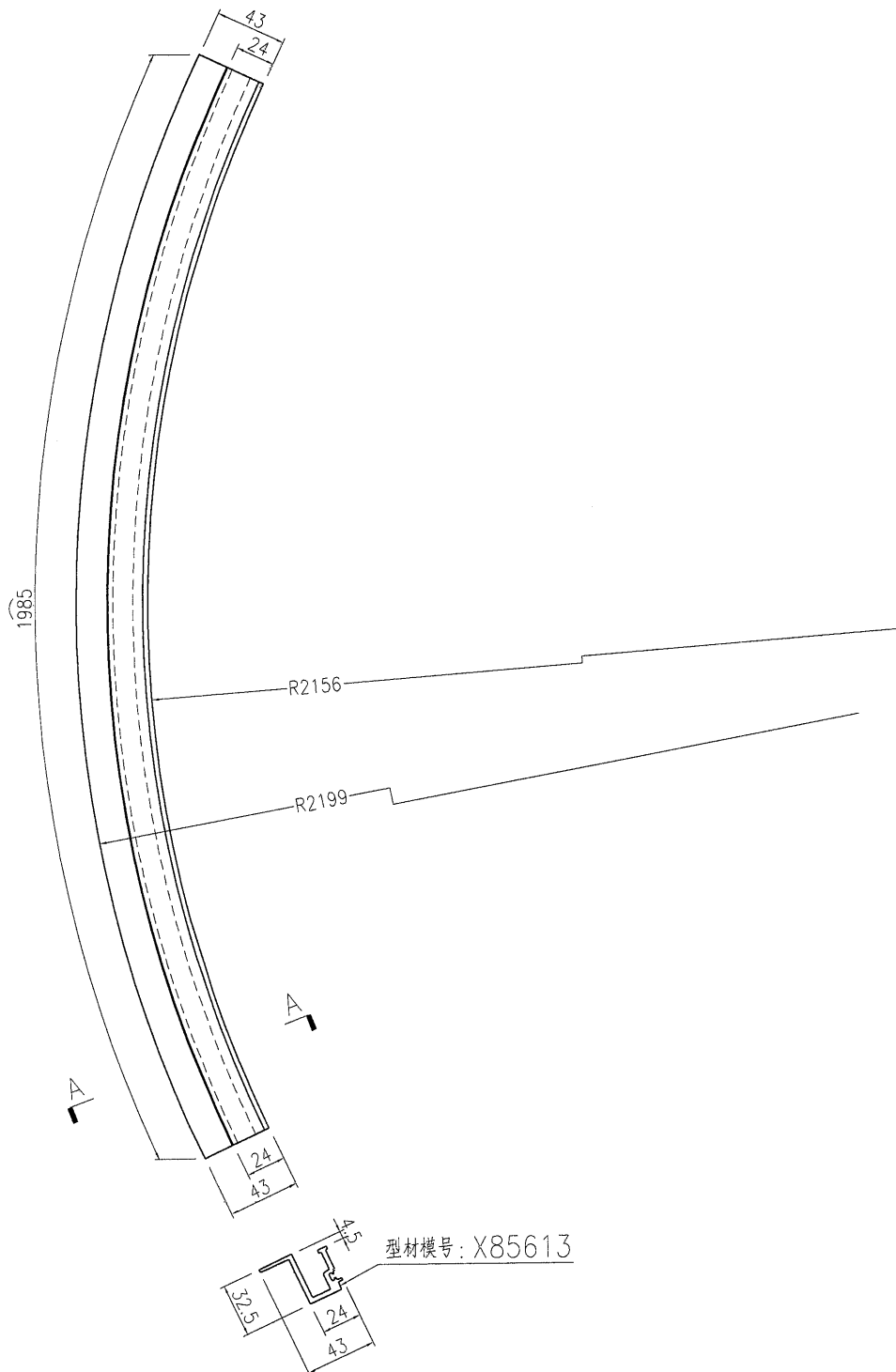

SECTION A-A

名稱	彎弧型材加工圖	制圖	曾建平	2020-04-07	修改		
材料	X85613	復核			日期		
顏色	EC-DG-W333007RY 白色	批准			圖號	J837-WH03	

EG-DWG3



美特鋁質 有限公司
MIDI Aluminium Fabricator Ltd.

产品编号	L(MM)	数量	A	B	C	D	E	N	M
		4							

备注：型材两端共预长400mm.
实际用3支，后备1支

工程號	J837	地盤	觀塘平台
-----	------	----	------

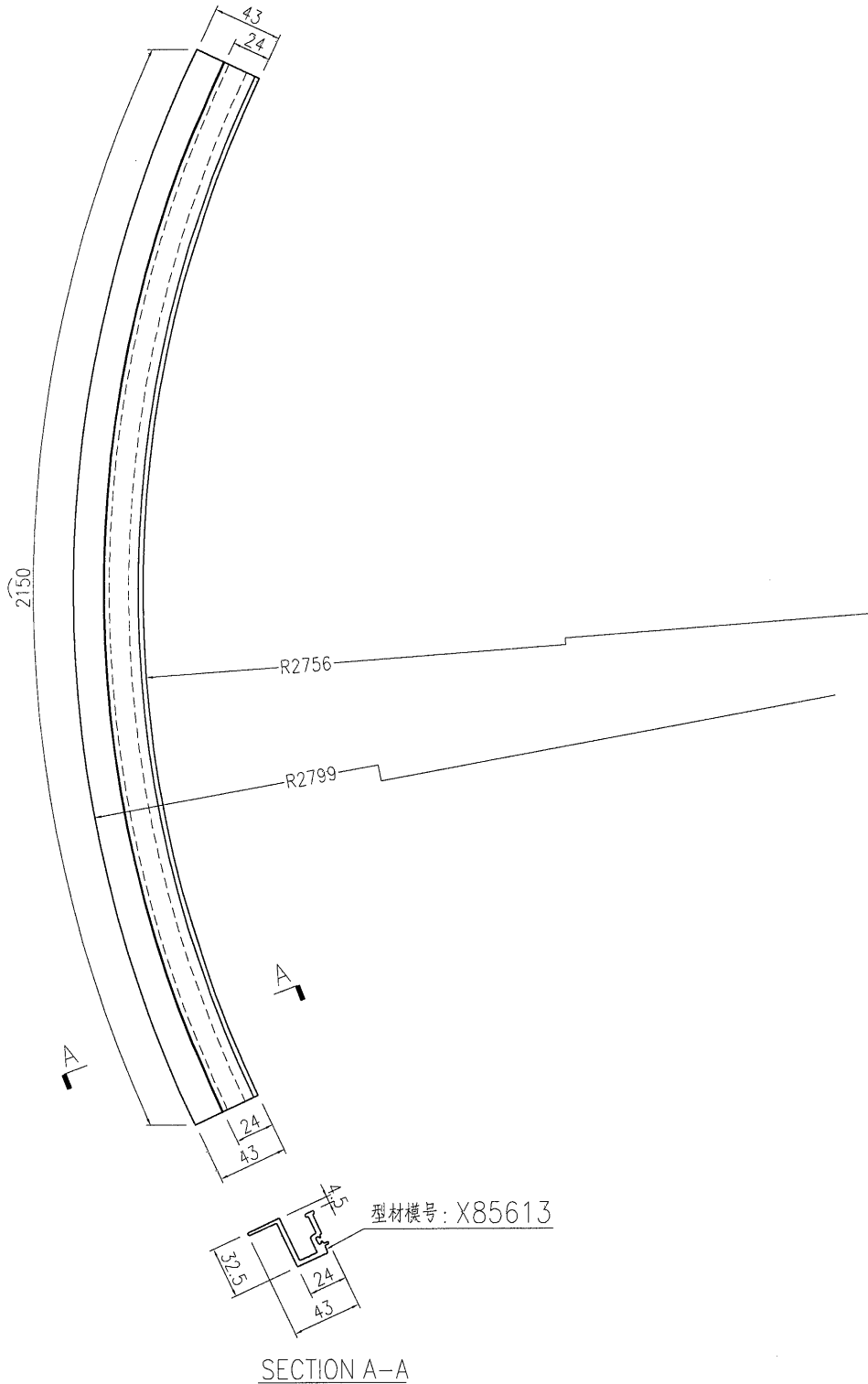

名稱	彎弧型材加工圖	制圖	曾建平	2020-04-07	修改			
材料	X85613	復核			日期			
顏色	EC-DG-W333007RY 白色	批准			圖號	J837-WH04		



美特鋁質 有限公司
MIDI Aluminium Fabricator Ltd.

产品编号	L(MM)	数量	A	B	C	D	E	N	M
		3							

备注：型材两端共预长400mm.
实际用2支，后备1支

工程號	J837	地盤	觀塘平台
-----	------	----	------

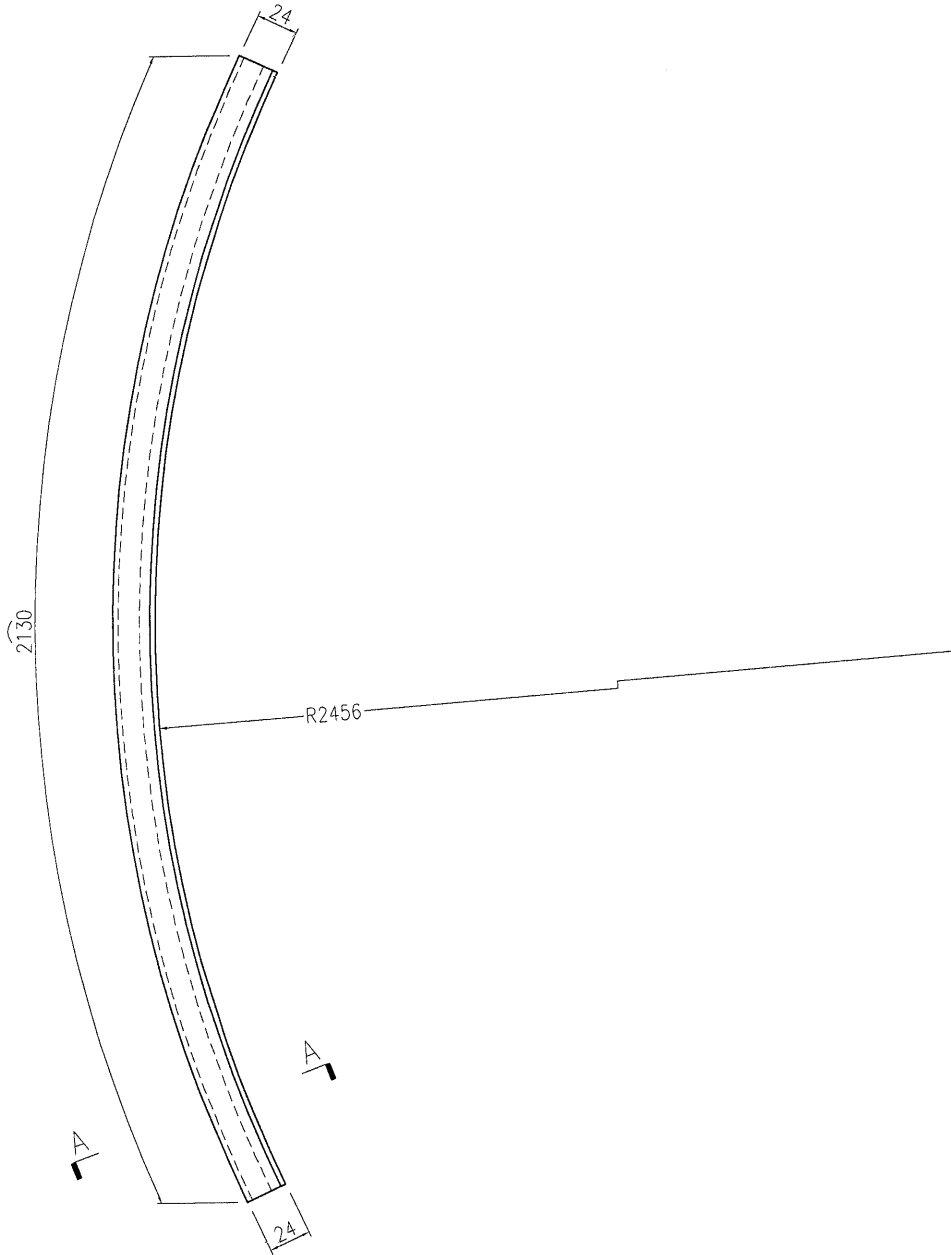

型材模号：X85615

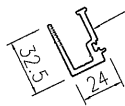

SECTION A-A

名稱	彎弧型材加工圖	制圖	曾建平	2020-04-07	修改		
材料	X85615	復核			日期		
顏色	EC-DG-W333007RY 白色	批准			圖號	J837-WH05	

EG-DWG3



美特鋁質 有限公司
MIDI Aluminium Fabricator Ltd.

产品编号	L(MM)	数量	A	B	C	D	E	N	M
		2							

备注：型材两端共预长400mm.
实际用1支，后备1支

工程號	J837	地盤	觀塘平台
-----	------	----	------

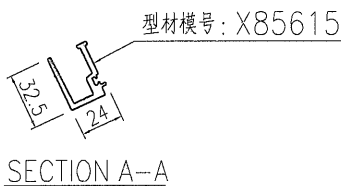
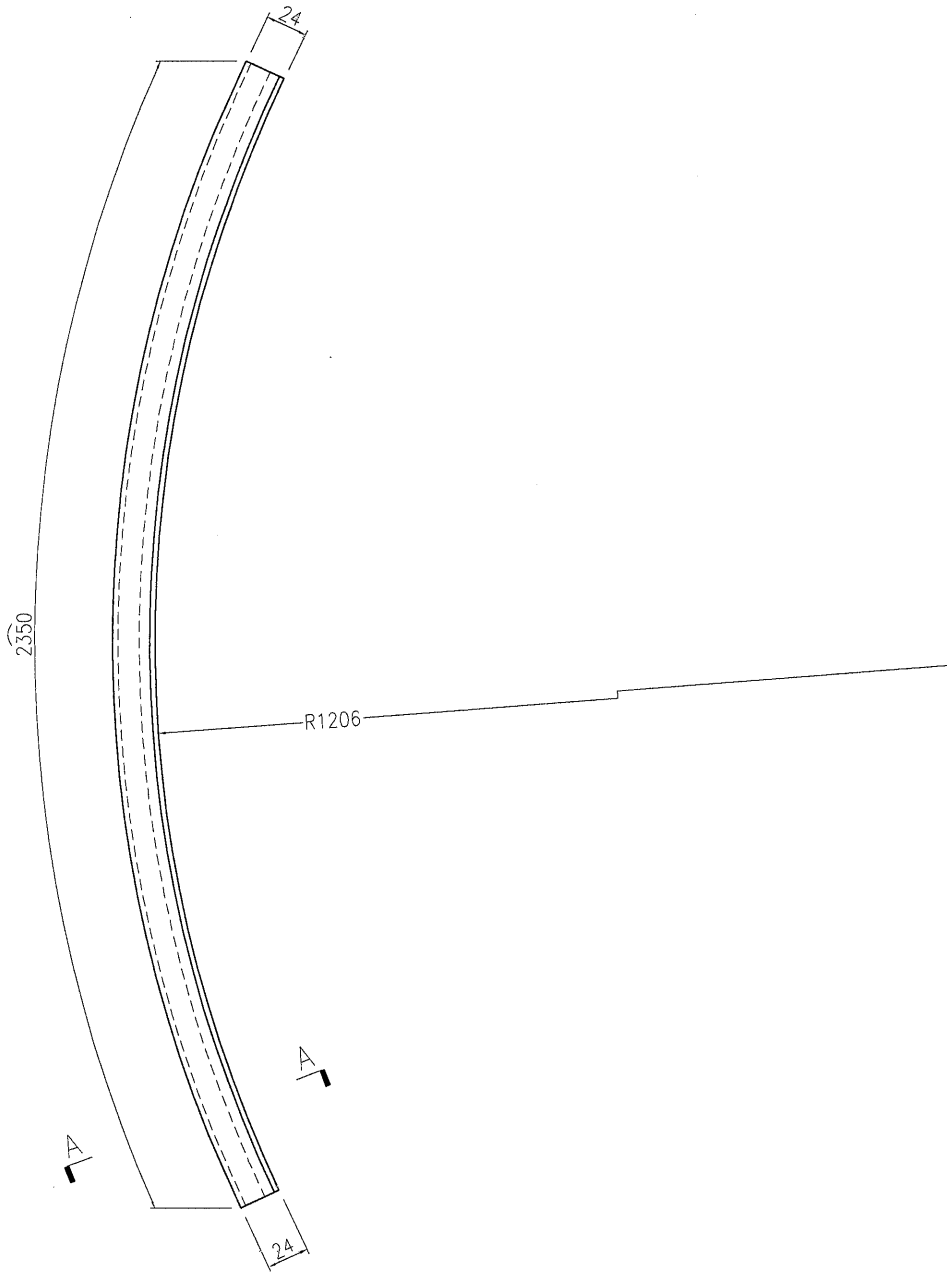

名稱	彎弧型材加工圖	制圖	曾建平	2020-04-07	修改			
材料	X85615	復核			日期			
顏色	EC-DG-W333007RY 白色	批准			圖號	J837-WH06		

EG-DWG3



美特鋁質 有限公司
MIDI Aluminium Fabricator Ltd.

产品编号	L(MM)	数量	A	B	C	D	E	N	M
		3							

备注：型材两端共预长400mm.
实际用2支，后备1支

工程號	J837	地盤	觀塘平台
-----	------	----	------

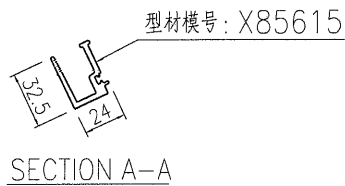
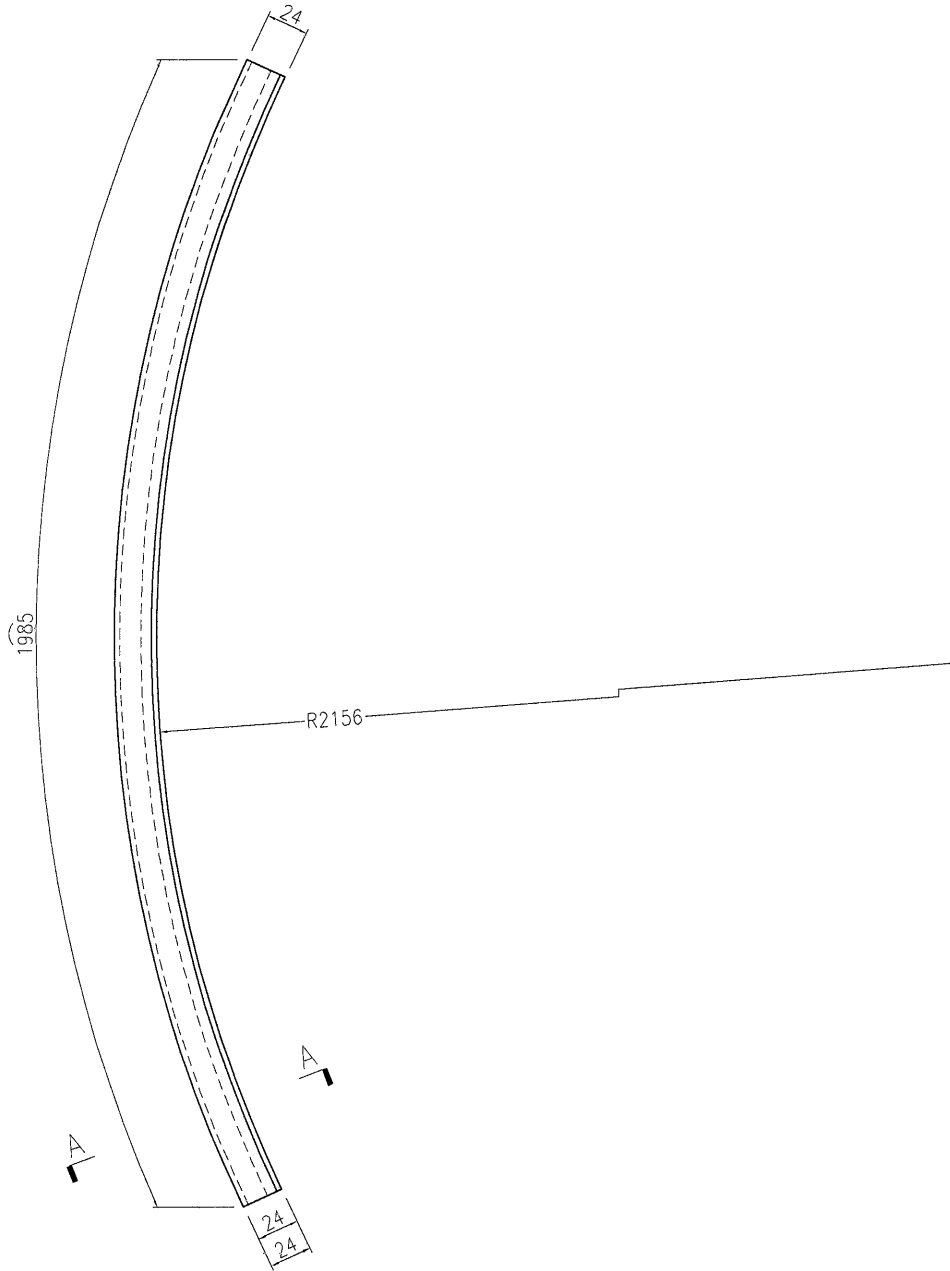

名稱	彎弧型材加工圖	制圖	曾建平	2020-04-07	修改			
材料	X85615	復核			日期			
顏色	EC-DG-W333007RY 白色	批准			圖號	J837-WH07		

EG-DWG3



美特鋁質 有限公司
MIDI Aluminium Fabricator Ltd.

产品编号	L(MM)	数量	A	B	C	D	E	N	M
		4							

备注：型材两端共预长400mm.
实际用3支，后备1支

工程號	J837	地盤	觀塘平台
-----	------	----	------

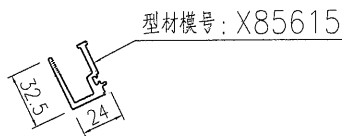
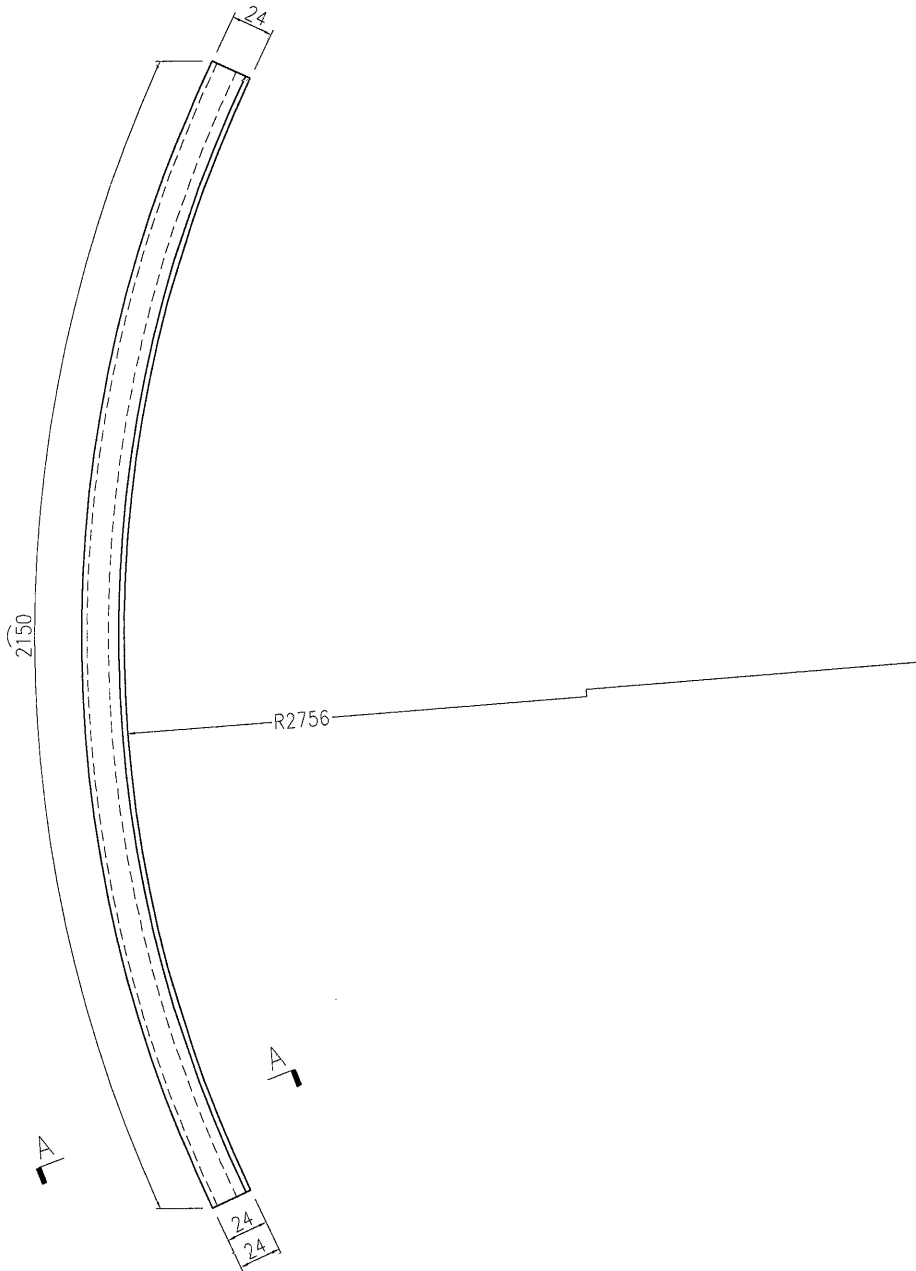

SECTION A-A

名稱	彎弧型材加工圖	制圖	曾建平	2020-04-07	修改		
材料	X85615	復核			日期		
顏色	EC-DG-W333007RY 白色	批准			圖號	J837-WH08	

EG-DWG3



美特鋁質 有限公司
MIDI Aluminium Fabricator Ltd.

产品编号	L(MM)	数量	A	B	C	D	E	N	M
		3							

备注：型材两端共预长600mm.
实际用2支，后备1支

工程號	J837	地盤	觀塘平台
-----	------	----	------

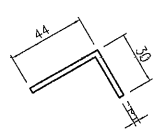
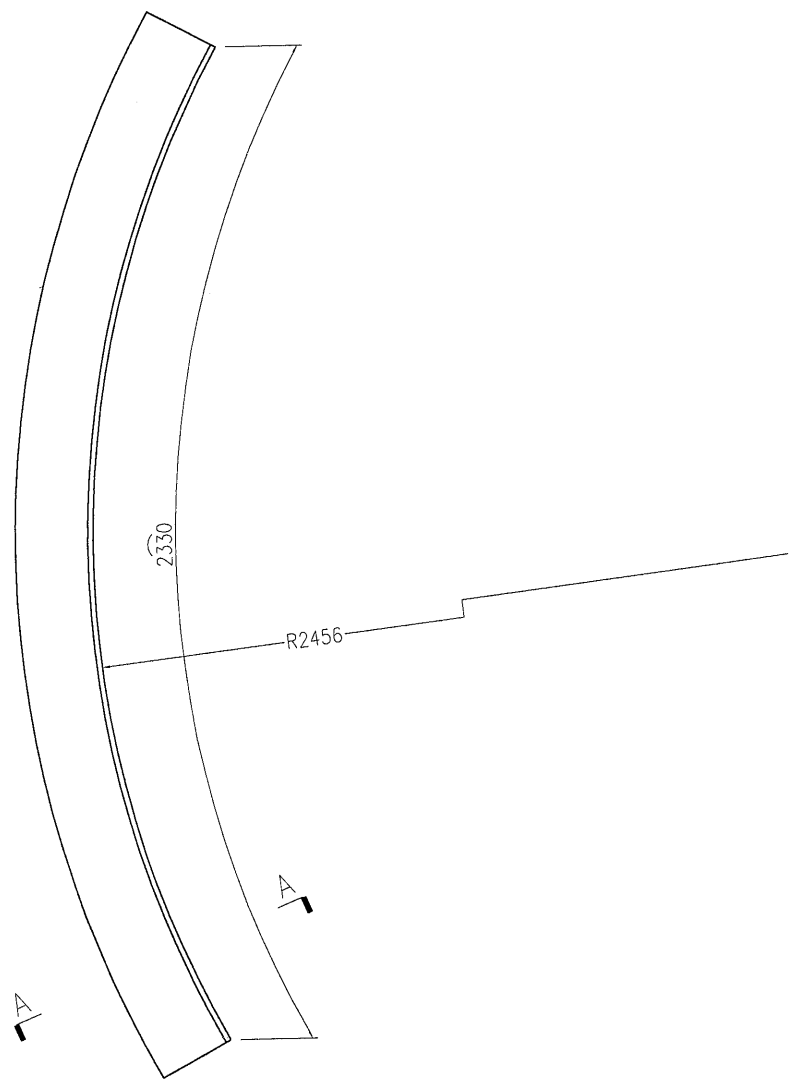

SECTION A-A

名稱	彎弧型材加工圖	制圖	曾建平	2020-04-07	修改		
材料	44x30x3mm厚鋁角	復核			日期		
顏色	EC-DG-W333007RY 白色	批准			圖號	J837-WH09	

EG-DWG3



美特鋁質 有限公司
MIDI Aluminium Fabricator Ltd.

产品编号	L(MM)	数量	A	B	C	D	E	N	M
		2							

备注：型材两端共预长600mm.
实际用1支, 后备1支

工程號	J837	地盤	觀塘平台
-----	------	----	------

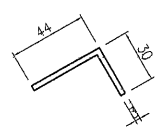
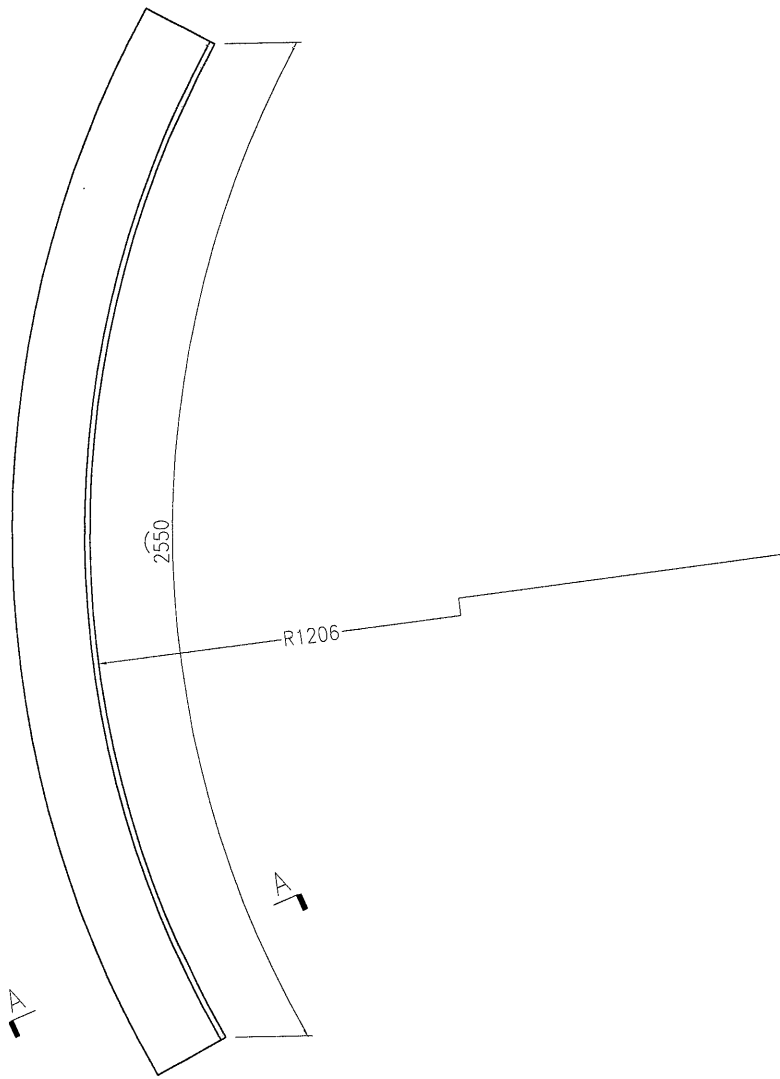

SECTION A-A

名稱	彎弧型材加工圖	制圖	曾建平	2020-04-07	修改		
材料	44x30x3mm厚鋁角	復核			日期		
顏色	EC-DG-W333007RY 白色	批准			圖號	J837-WH10	

EG-DWG3



美特鋁質 有限公司
MIDI Aluminium Fabricator Ltd.

产品编号	L(MM)	数量	A	B	C	D	E	N	M
		3							

工程號	J837	地盤	觀塘平台
-----	------	----	------

备注：型材两端共预长600mm.
实际用2支，后备1支

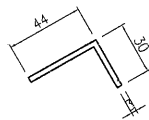
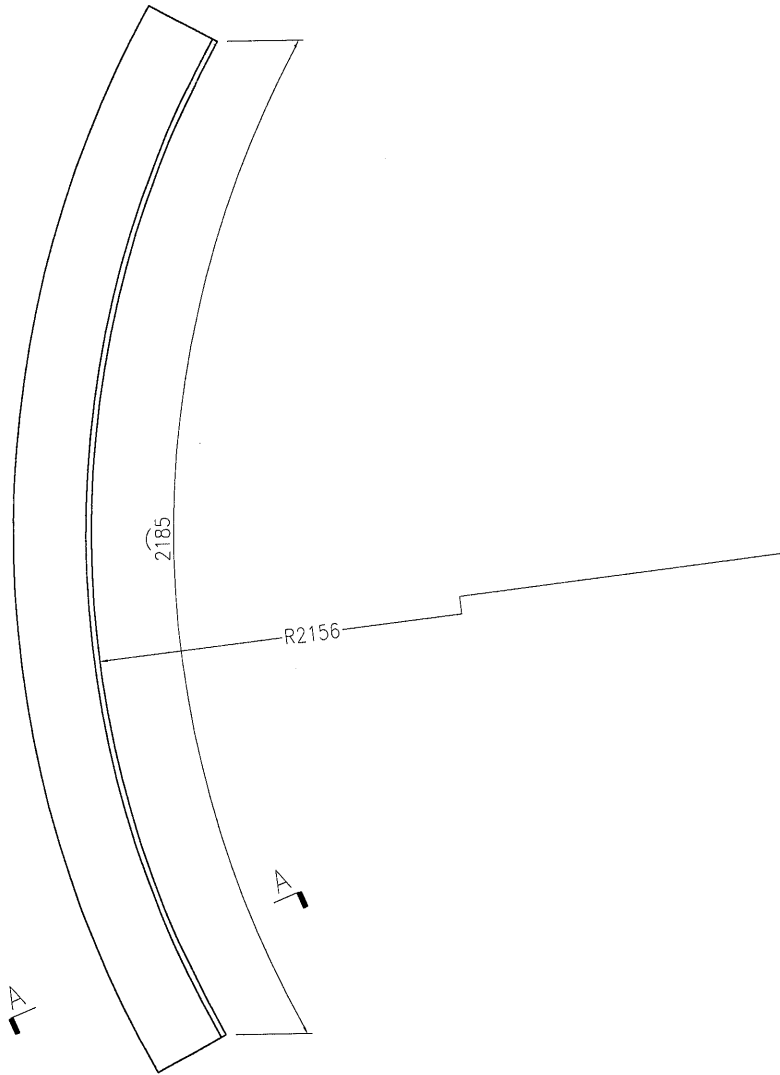

SECTION A-A

名稱	彎弧型材加工圖	制圖	曾建平	2020-04-07	修改			
材料	44x30x3mm厚鋁角	復核			日期			
顏色	EC-DG-W333007RY 白色	批准			圖號	J837-WH11		

EG-DWG3



美特鋁質 有限公司
MIDI Aluminium Fabricator Ltd.

产品编号	L(MM)	数量	A	B	C	D	E	N	M
		4							

备注：型材两端共预长600mm.
实际用3支，后备1支

工程號	J837	地盤	觀塘平台
-----	------	----	------

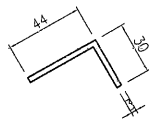
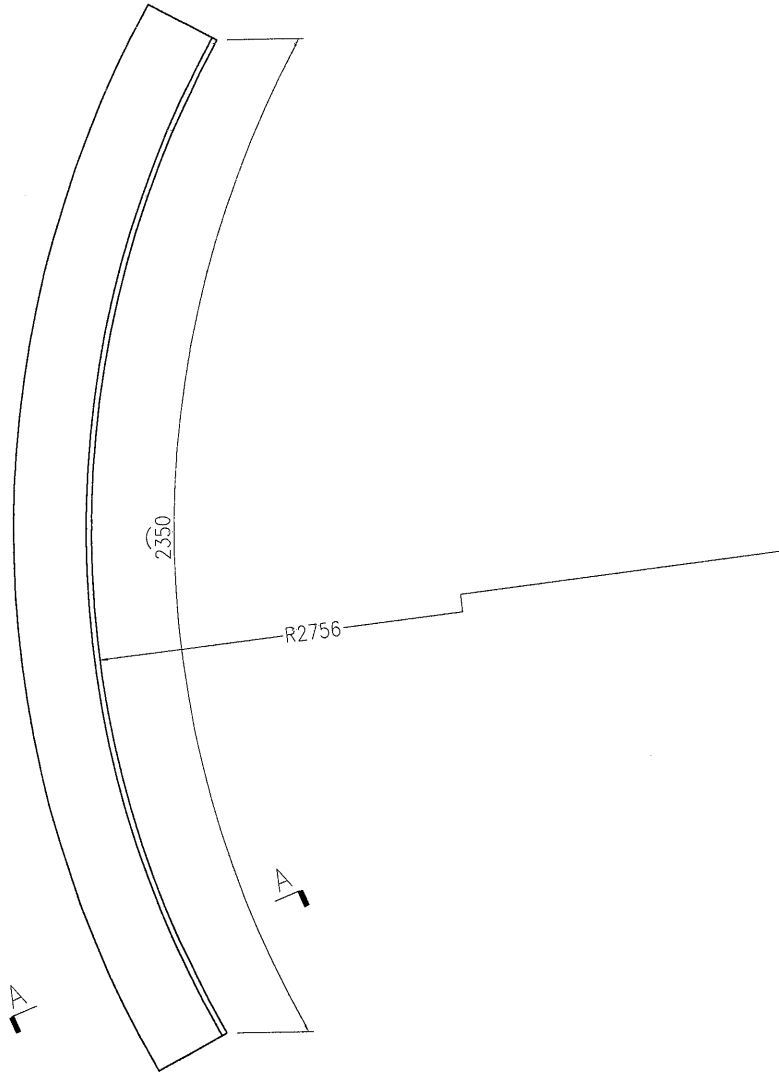

SECTION A-A

名稱	彎弧型材加工圖	制圖	曾建平	2020-04-07	修改		
材料	44x30x3mm厚鋁角	復核			日期		
顏色	EC-DG-W333007RY 白色	批准			圖號	J837-WH12	