



工程指示編號: EI/1633

修改版次: E

工程編號: J837 平台

工程名稱: 觀塘 裕民坊

工程項目: 鋁摺件加工圖(天窗 SKYLIGHT)

收件人: 生統

發件人: Leung Hin Wai 日期: 11/8-2020

要求提供 / 確認 事項:

- | | | |
|------------------------------------|-------------------------------------|-------------------------------|
| <input type="checkbox"/> 初步鋁料 B.M. | <input type="checkbox"/> 加工拆圖, 然後生產 | <input type="checkbox"/> 尺寸表 |
| <input type="checkbox"/> 正式鋁料 B.M. | <input type="checkbox"/> 技術上資料 / 指示 | <input type="checkbox"/> 報價 |
| <input type="checkbox"/> 配件 B.M. | <input type="checkbox"/> 樣辦或貨品說明書 | <input type="checkbox"/> 分判合約 |
| <input type="checkbox"/> 其他: _____ | | |

內容:

請按附頁加工圖紙加工, 送交地盤。

請在 _____ 前完成上列要求。

附有關圖紙 / 文件:

以上項目為:

原合約工程包

原合約工程加 / 減賬

新工程報價

原因: -

分發東莞各部門:

- | | | | |
|--|--|---|--|
| <input type="checkbox"/> 生產技術總監 <input type="checkbox"/> 連附件 | <input type="checkbox"/> 技術部 <input type="checkbox"/> 連附件 | <input type="checkbox"/> 生產部 <input type="checkbox"/> 連附件 | <input type="checkbox"/> 機械設計部 <input type="checkbox"/> 連附件 |
| <input type="checkbox"/> 採購部 <input type="checkbox"/> 連附件 | <input checked="" type="checkbox"/> 生產統籌部 <input type="checkbox"/> 連附件 | | |
| <input type="checkbox"/> 質檢部 <input type="checkbox"/> 連附件 | <input type="checkbox"/> 會計部 <input type="checkbox"/> 連附件 | <input type="checkbox"/> 報關組 <input type="checkbox"/> 連附件 | <input type="checkbox"/> 其他 _____ <input type="checkbox"/> 連附件 |

分發香港各部門:

- | | | | | |
|---|--|---|--|----|
| <input type="checkbox"/> 行政部 <input type="checkbox"/> 連附件 | <input type="checkbox"/> 會計部 <input type="checkbox"/> 連附件 | <input type="checkbox"/> 統籌部 <input type="checkbox"/> 連附件 | <input checked="" type="checkbox"/> 工程部地盤科文 <input type="checkbox"/> 連附件 | 炳晉 |
| <input type="checkbox"/> 採購部 <input type="checkbox"/> 連附件 | <input type="checkbox"/> QS 部 <input type="checkbox"/> 連附件 | <input type="checkbox"/> 維修部 <input type="checkbox"/> 連附件 | <input type="checkbox"/> 其他 _____ <input type="checkbox"/> 連附件 | |

傳遞編號:

HR 1757

發件人簽署:

項目經理簽署:

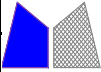
 美特鋁質 有限公司 MIDI Aluminium Fabricator Ltd.		工程號: J-837	計算: 吳禕瑜	日期: 20/3/2020	送呈: 施哥							
		地盤名稱: 觀塘	核對: 王禮秋	日期: 20/3/2020	副本:							
地盤用鋁折件B.M.表		項目類別: SKYLIGHT	批准:	日期:								
BM編號: EI1633	修改版次: B(2020.7.01)	A/C Code:	總面積: 611.185	總重量: 4851.00	此BM依據大圖計算							
序號	鋁板圖號	鋁板名稱	顏色	實用	後備	總數	總重量	單件展	總展開面	單件V.F.	總V.F.	備註
								開面積	積			
1	J837-SK-LB001	3mm厚鋁板	UCT803649FXL (香檳金)	1	0	1	5.682	0.699	0.699	0.601	0.601	
2	J837-SK-LB002	3mm厚鋁板	UCT803649FXL (香檳金)	1	0	1	11.140	1.370	1.370	1.249	1.249	
3	J837-SK-LB003a	3mm厚鋁板	UCT803649FXL (香檳金)	1	0	1	11.084	1.363	1.363	1.243	1.243	
4	J837-SK-LB003b	3mm厚鋁板	UCT803649FXL (香檳金)	1	0	1	11.057	1.360	1.360	1.240	1.240	
5	J837-SK-LB003c	3mm厚鋁板	UCT803649FXL (香檳金)	1	0	1	11.029	1.357	1.357	1.236	1.236	
6	J837-SK-LB003d	3mm厚鋁板	UCT803649FXL (香檳金)	1	0	1	11.000	1.353	1.353	1.233	1.233	
7	J837-SK-LB003e	3mm厚鋁板	UCT803649FXL (香檳金)	1	0	1	10.967	1.349	1.349	1.229	1.229	
8	J837-SK-LB003f	3mm厚鋁板	UCT803649FXL (香檳金)	1	0	1	10.995	1.352	1.352	1.232	1.232	
9	J837-SK-LB003g	3mm厚鋁板	UCT803649FXL (香檳金)	1	0	1	11.023	1.356	1.356	1.236	1.236	
10	J837-SK-LB003h	3mm厚鋁板	UCT803649FXL (香檳金)	1	0	1	11.049	1.359	1.359	1.239	1.239	
11	J837-SK-LB003i	3mm厚鋁板	UCT803649FXL (香檳金)	1	0	1	11.077	1.362	1.362	1.242	1.242	
12	J837-SK-LB004	3mm厚鋁板	UCT803649FXL (香檳金)	1	0	1	9.072	1.116	1.116	1.009	1.009	
13	J837-SK-LB005	3mm厚鋁板	UCT803649FXL (香檳金)	1	0	1	12.886	1.585	1.585	1.452	1.452	
14	J837-SK-LB006	3mm厚鋁板	UCT803649FXL (香檳金)	1	0	1	11.198	1.377	1.377	1.256	1.256	
15	J837-SK-LB007	3mm厚鋁板	UCT803649FXL (香檳金)	1	0	1	11.317	1.392	1.392	1.269	1.269	
16	J837-SK-LB008	3mm厚鋁板	UCT803649FXL (香檳金)	1	0	1	11.116	1.367	1.367	1.246	1.246	
17	J837-SK-LB008a	3mm厚鋁板	UCT803649FXL (香檳金)	1	0	1	11.086	1.364	1.364	1.242	1.242	
18	J837-SK-LB008b	3mm厚鋁板	UCT803649FXL (香檳金)	1	0	1	11.052	1.359	1.359	1.238	1.238	
19	J837-SK-LB009	3mm厚鋁板	UCT803649FXL (香檳金)	1	0	1	11.389	1.401	1.401	1.277	1.277	
20	J837-SK-LB009a	3mm厚鋁板	UCT803649FXL (香檳金)	1	0	1	11.354	1.397	1.397	1.273	1.273	

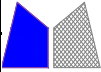
 美特鋁質 有限公司 MIDI Aluminium Fabricator Ltd.		工程號:	J-837	計算:	吳禕瑜			日期:	20/3/2020			送呈:	施哥	
		地盤名稱:	觀塘	核對:	王禮秋			日期:	20/3/2020			副本:		
地盤用鋁折件B.M.表		項目類別:	SKYLIGHT	批准:				日期:						
BM編號:	EI1633	修改版次:	B(2020.7.01)	A/C Code:				總面積:	611.185			總重量:	4851.00	此BM依據大圖 計算
21	J837-SK-LB010	3mm厚鋁板	UCT803649FXL (香檳金)	1	0	1	10.634	1.308	1.308	1.190	1.190			
22	J837-SK-LB010a	3mm厚鋁板	UCT803649FXL (香檳金)	1	0	1	10.605	1.304	1.304	1.186	1.186			
23	J837-SK-LB011	3mm厚鋁板	UCT803649FXL (香檳金)	1	0	1	10.942	1.346	1.346	1.225	1.225			
24	J837-SK-LB011a	3mm厚鋁板	UCT803649FXL (香檳金)	1	0	1	10.912	1.342	1.342	1.222	1.222			
25	J837-SK-LB011b	3mm厚鋁板	UCT803649FXL (香檳金)	1	0	1	10.881	1.338	1.338	1.218	1.218			
26	J837-SK-LB011c	3mm厚鋁板	UCT803649FXL (香檳金)	1	0	1	10.910	1.342	1.342	1.222	1.222			
27	J837-SK-LB012	3mm厚鋁板	UCT803649FXL (香檳金)	1	0	1	11.084	1.363	1.363	1.242	1.242			
28	J837-SK-LB013	3mm厚鋁板	UCT803649FXL (香檳金)	1	0	1	11.222	1.380	1.380	1.258	1.258			
29	J837-SK-LB014	3mm厚鋁板	UCT803649FXL (香檳金)	1	0	1	11.322	1.393	1.393	1.270	1.270			
30	J837-SK-LB015	3mm厚鋁板	UCT803649FXL (香檳金)	1	0	1	13.012	1.600	1.600	1.466	1.466			
31	J837-SK-LB016	3mm厚鋁板	UCT803649FXL (香檳金)	1	0	1	9.288	1.142	1.142	1.034	1.034			
32	J837-SK-LB017	3mm厚鋁板	UCT803649FXL (香檳金)	1	0	1	5.314	0.654	0.654	0.572	0.572			
33	J837-SK-LB018	3mm厚鋁板	UCT803649FXL (香檳金)	1	0	1	4.077	0.501	0.501	0.429	0.429			
34	J837-SK-LB019	3mm厚鋁板	UCT803649FXL (香檳金)	1	0	1	2.471	0.304	0.304	0.227	0.227			
35	J837-SK-LB020	3mm厚鋁板	UCT803649FXL (香檳金)	1	0	1	5.711	0.702	0.702	0.560	0.560			
36	J837-SK-LB021	3mm厚鋁板	UCT803649FXL (香檳金)	4	0	4	22.855	0.703	2.811	2.242	8.968			
37	J837-SK-LB022	3mm厚鋁板	UCT803649FXL (香檳金)	1	0	1	4.728	0.582	0.582	0.459	0.459			
38	J837-SK-LB023	3mm厚鋁板	UCT803649FXL (香檳金)	1	0	1	6.709	0.825	0.825	0.663	0.663			
39	J837-SK-LB024	3mm厚鋁板	UCT803649FXL (香檳金)	1	0	1	5.882	0.724	0.724	0.578	0.578			
40	J837-SK-LB025	3mm厚鋁板	UCT803649FXL (香檳金)	1	0	1	5.926	0.729	0.729	0.582	0.582			
41	J837-SK-LB026	3mm厚鋁板	UCT803649FXL (香檳金)	3	0	3	17.545	0.719	2.158	1.723	5.169			
42	J837-SK-LB027	3mm厚鋁板	UCT803649FXL (香檳金)	2	0	2	12.046	0.741	1.482	1.185	2.369			

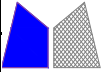
 美特鋁質 有限公司 MIDI Aluminium Fabricator Ltd.		工程號:	J-837	計算:	吳禕瑜			日期:	20/3/2020			送呈:	施哥	
		地盤名稱:	觀塘	核對:	王禮秋			日期:	20/3/2020			副本:		
地盤用鋁折件B.M.表		項目類別:	SKYLIGHT	批准:				日期:						
BM編號:	EI1633	修改版次:	B(2020.7.01)	A/C Code:				總面積:	611.185			總重量:	4851.00	此BM依據大圖 計算
43	J837-SK-LB028	3mm厚鋁板	UCT803649FXL (香檳金)	2	0	2	11.289	0.694	1.389	1.107	2.213			
44	J837-SK-LB029	3mm厚鋁板	UCT803649FXL (香檳金)	4	0	4	23.283	0.716	2.864	2.286	9.144			
45	J837-SK-LB030	3mm厚鋁板	UCT803649FXL (香檳金)	1	0	1	5.850	0.720	0.720	0.574	0.574			
46	J837-SK-LB031	3mm厚鋁板	UCT803649FXL (香檳金)	1	0	1	5.909	0.727	0.727	0.581	0.581			
47	J837-SK-LB032	3mm厚鋁板	UCT803649FXL (香檳金)	1	0	1	5.922	0.728	0.728	0.582	0.582			
48	J837-SK-LB033	3mm厚鋁板	UCT803649FXL (香檳金)	1	0	1	6.778	0.834	0.834	0.670	0.670			
49	J837-SK-LB034	3mm厚鋁板	UCT803649FXL (香檳金)	1	0	1	4.858	0.598	0.598	0.473	0.473			
50	J837-SK-LB035	3mm厚鋁板	UCT803649FXL (香檳金)	5	0	5	28.573	0.703	3.514	2.803	14.014			
51	J837-SK-LB036	3mm厚鋁板	UCT803649FXL (香檳金)	1	0	1	2.768	0.340	0.340	0.258	0.258			
52	J837-SK-LB037	3mm厚鋁板	UCT803649FXL (香檳金)	1	0	1	1.753	0.216	0.216	0.153	0.153			
53	J837-SK-LB038	3mm厚鋁板	UCT803649FXL (香檳金)	1	0	1	13.288	1.634	1.634	1.503	1.503			
54	J837-SK-LB039	3mm厚鋁板	UCT803649FXL (香檳金)	1	0	1	11.716	1.441	1.441	1.312	1.312			
55	J837-SK-LB040	3mm厚鋁板	UCT803649FXL (香檳金)	1	0	1	11.789	1.450	1.450	1.320	1.320			
56	J837-SK-LB041	3mm厚鋁板	UCT803649FXL (香檳金)	1	0	1	11.639	1.432	1.432	1.303	1.303			
57	J837-SK-LB042	3mm厚鋁板	UCT803649FXL (香檳金)	2	0	2	23.289	1.432	2.865	2.607	5.213			
58	J837-SK-LB043	3mm厚鋁板	UCT803649FXL (香檳金)	1	0	1	11.990	1.475	1.475	1.343	1.343			
59	J837-SK-LB044	3mm厚鋁板	UCT803649FXL (香檳金)	1	0	1	11.228	1.381	1.381	1.255	1.255			
60	J837-SK-LB045	3mm厚鋁板	UCT803649FXL (香檳金)	1	0	1	11.589	1.425	1.425	1.297	1.297			
61	J837-SK-LB046	3mm厚鋁板	UCT803649FXL (香檳金)	1	0	1	11.576	1.424	1.424	1.295	1.295			
62	J837-SK-LB047	3mm厚鋁板	UCT803649FXL (香檳金)	1	0	1	11.582	1.425	1.425	1.296	1.296			
63	J837-SK-LB048	3mm厚鋁板	UCT803649FXL (香檳金)	1	0	1	11.584	1.425	1.425	1.296	1.296			
64	J837-SK-LB049	3mm厚鋁板	UCT803649FXL (香檳金)	1	0	1	11.227	1.381	1.381	1.255	1.255			

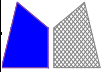
 美特鋁質 有限公司 MIDI Aluminium Fabricator Ltd.		工程號:	J-837	計算:	吳禕瑜			日期:	20/3/2020			送呈:	施哥	
		地盤名稱:	觀塘	核對:	王禮秋			日期:	20/3/2020			副本:		
地盤用鋁折件B.M.表		項目類別:	SKYLIGHT	批准:				日期:						
BM編號:	EI1633	修改版次:	B(2020.7.01)	A/C Code:				總面積:	611.185			總重量:	4851.00	此BM依據大圖 計算
65	J837-SK-LB050	3mm厚鋁板	UCT803649FXL (香檳金)	1	0	1	11.990	1.475	1.475	1.343	1.343			
66	J837-SK-LB051	3mm厚鋁板	UCT803649FXL (香檳金)	1	0	1	11.642	1.432	1.432	1.303	1.303			
67	J837-SK-LB052	3mm厚鋁板	UCT803649FXL (香檳金)	1	0	1	11.819	1.454	1.454	1.324	1.324			
68	J837-SK-LB053	3mm厚鋁板	UCT803649FXL (香檳金)	1	0	1	11.851	1.458	1.458	1.327	1.327			
69	J837-SK-LB054	3mm厚鋁板	UCT803649FXL (香檳金)	1	0	1	13.497	1.660	1.660	1.518	1.518			
70	J837-SK-LB055	3mm厚鋁板	UCT803649FXL (香檳金)	1	0	1	17.707	2.178	2.178	2.048	2.048			
71	J837-SK-LB056	3mm厚鋁板	UCT803649FXL (香檳金)	1	0	1	15.662	1.926	1.926	1.803	1.803			
72	J837-SK-LB057	3mm厚鋁板	UCT803649FXL (香檳金)	1	0	1	15.614	1.921	1.921	1.797	1.797			
73	J837-SK-LB058	3mm厚鋁板	UCT803649FXL (香檳金)	1	0	1	15.464	1.902	1.902	1.779	1.779			
74	J837-SK-LB059	3mm厚鋁板	UCT803649FXL (香檳金)	1	0	1	15.471	1.903	1.903	1.780	1.780			
75	J837-SK-LB060	3mm厚鋁板	UCT803649FXL (香檳金)	1	0	1	15.927	1.959	1.959	1.835	1.835			
76	J837-SK-LB061	3mm厚鋁板	UCT803649FXL (香檳金)	1	0	1	14.923	1.835	1.835	1.714	1.714			
77	J837-SK-LB062	3mm厚鋁板	UCT803649FXL (香檳金)	1	0	1	15.396	1.894	1.894	1.771	1.771			
78	J837-SK-LB063	3mm厚鋁板	UCT803649FXL (香檳金)	1	0	1	15.386	1.892	1.892	1.770	1.770			
79	J837-SK-LB064	3mm厚鋁板	UCT803649FXL (香檳金)	1	0	1	15.383	1.892	1.892	1.769	1.769			
80	J837-SK-LB065	3mm厚鋁板	UCT803649FXL (香檳金)	1	0	1	15.392	1.893	1.893	1.770	1.770			
81	J837-SK-LB066	3mm厚鋁板	UCT803649FXL (香檳金)	1	0	1	14.921	1.835	1.835	1.714	1.714			
82	J837-SK-LB067	3mm厚鋁板	UCT803649FXL (香檳金)	1	0	1	15.927	1.959	1.959	1.835	1.835			
83	J837-SK-LB068	3mm厚鋁板	UCT803649FXL (香檳金)	1	0	1	15.476	1.904	1.904	1.781	1.781			
84	J837-SK-LB069	3mm厚鋁板	UCT803649FXL (香檳金)	1	0	1	15.467	1.903	1.903	1.780	1.780			
85	J837-SK-LB070	3mm厚鋁板	UCT803649FXL (香檳金)	1	0	1	15.775	1.940	1.940	1.816	1.816			
86	J837-SK-LB071	3mm厚鋁板	UCT803649FXL (香檳金)	1	0	1	15.738	1.936	1.936	1.812	1.812			

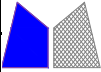
 美特鋁質 有限公司 MIDI Aluminium Fabricator Ltd.		工程號:	J-837	計算:	吳禕瑜			日期:	20/3/2020			送呈:	施哥	
		地盤名稱:	觀塘	核對:	王禮秋			日期:	20/3/2020			副本:		
地盤用鋁折件B.M.表		項目類別:	SKYLIGHT	批准:				日期:						
BM編號:	EI1633		修改版次:	B(2020.7.01)	A/C Code:			總面積:	611.185			總重量:	4851.00	此BM依據大圖 計算
87		J837-SK-LB072	3mm厚鋁板	UCT803649FXL (香檳金)	1	0	1	17.815	2.191	2.191	2.061	2.061		
88	B改長度	J837-SK-LB073	3mm厚鋁板	UCT803649FXL (香檳金)	1	0	1	4.262	0.524	0.524	0.379	0.379		
89	B改長度	J837-SK-LB074	3mm厚鋁板	UCT803649FXL (香檳金)	1	0	1	5.659	0.696	0.696	0.507	0.507		
90	B改長度	J837-SK-LB075	3mm厚鋁板	UCT803649FXL (香檳金)	1	0	1	6.012	0.740	0.740	0.539	0.539		
91	B改長度	J837-SK-LB076	3mm厚鋁板	UCT803649FXL (香檳金)	1	0	1	3.451	0.425	0.425	0.300	0.300		
92	B改長度	J837-SK-LB077	3mm厚鋁板	UCT803649FXL (香檳金)	2	0	2	20.839	1.282	2.563	1.871	3.742		
93	B改長度	J837-SK-LB078	3mm厚鋁板	UCT803649FXL (香檳金)	1	0	1	7.623	0.938	0.938	0.681	0.681		
94		J837-SK-LB079	3mm厚鋁板	UCT803649FXL (香檳金)	1	0	1	2.592	0.319	0.319	0.228	0.228		
95		J837-SK-LB080	3mm厚鋁板	UCT803649FXL (香檳金)	1	0	1	7.617	0.937	0.937	0.703	0.703		
96		J837-SK-LB081	3mm厚鋁板	UCT803649FXL (香檳金)	1	0	1	8.065	0.992	0.992	0.745	0.745		
97	B改長度	J837-SK-LB082	3mm厚鋁板	UCT803649FXL (香檳金)	1	0	1	11.567	1.423	1.423	1.072	1.072		
98	B改長度	J837-SK-LB083	3mm厚鋁板	UCT803649FXL (香檳金)	1	0	1	12.169	1.497	1.497	1.128	1.128		
99	B改長度	J837-SK-LB084	3mm厚鋁板	UCT803649FXL (香檳金)	1	0	1	3.344	0.411	0.411	0.298	0.298		
100	B改長度	J837-SK-LB085	3mm厚鋁板	UCT803649FXL (香檳金)	1	0	1	6.640	0.817	0.817	0.575	0.575		
101		J837-SK-LB086	3mm厚鋁板	UCT803649FXL (香檳金)	1	0	1	2.281	0.281	0.281	0.199	0.199		
102	B改長度	J837-SK-LB087	3mm厚鋁板	UCT803649FXL (香檳金)	1	0	1	6.992	0.860	0.860	0.578	0.578		
103		J837-SK-LB088	3mm厚鋁板	UCT803649FXL (香檳金)	1	0	1	3.346	0.412	0.412	0.321	0.321		
104		J837-SK-LB089	3mm厚鋁板	UCT803649FXL (香檳金)	1	0	1	3.051	0.375	0.375	0.292	0.292		
105		J837-SK-LB090	3mm厚鋁板	UCT803649FXL (香檳金)	1	0	1	2.773	0.341	0.341	0.265	0.265		
106		J837-SK-LB091	3mm厚鋁板	UCT803649FXL (香檳金)	1	0	1	1.632	0.201	0.201	0.152	0.152		
107		J837-SK-LB092	3mm厚鋁板	UCT803649FXL (香檳金)	2	0	2	11.711	0.720	1.441	1.138	2.276		
108		J837-SK-LB093	3mm厚鋁板	UCT803649FXL (香檳金)	1	0	1	3.641	0.448	0.448	0.350	0.350		

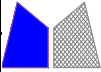
 美特鋁質 有限公司 MIDI Aluminium Fabricator Ltd.		工程號:	J-837	計算:	吳禕瑜			日期:	20/3/2020			送呈:	施哥	
		地盤名稱:	觀塘	核對:	王禮秋			日期:	20/3/2020			副本:		
地盤用鋁折件B.M.表		項目類別:	SKYLIGHT	批准:				日期:						
BM編號:	EI1633	修改版次:	B(2020.7.01)	A/C Code:				總面積:	611.185			總重量:	4851.00	此BM依據大圖 計算
109	J837-SK-LB094	3mm厚鋁板	UCT803649FXL (香檳金)	1	0	1	1.725	0.212	0.212	0.161	0.161			
110	J837-SK-LB095	3mm厚鋁板	UCT803649FXL (香檳金)	1	0	1	4.061	0.499	0.499	0.392	0.392			
111	J837-SK-LB096	3mm厚鋁板	UCT803649FXL (香檳金)	1	0	1	4.642	0.571	0.571	0.449	0.449			
112	J837-SK-LB097	3mm厚鋁板	UCT803649FXL (香檳金)	1	0	1	5.102	0.628	0.628	0.495	0.495			
113	J837-SK-LB098	3mm厚鋁板	UCT803649FXL (香檳金)	1	0	1	5.922	0.728	0.728	0.576	0.576			
114	J837-SK-LB099	3mm厚鋁板	UCT803649FXL (香檳金)	1	0	1	1.426	0.175	0.175	0.131	0.131			
115	J837-SK-LB100	3mm厚鋁板	UCT803649FXL (香檳金)	1	0	1	3.549	0.436	0.436	0.341	0.341			
116	J837-SK-LB101	3mm厚鋁板	UCT803649FXL (香檳金)	1	0	1	1.085	0.133	0.133	0.098	0.098			
117	J837-SK-LB102	3mm厚鋁板	UCT803649FXL (香檳金)	1	0	1	6.491	0.798	0.798	0.632	0.632			
118	J837-SK-LB103	3mm厚鋁板	UCT803649FXL (香檳金)	1	0	1	7.408	0.911	0.911	0.591	0.591			
119	J837-SK-LB104	3mm厚鋁板	UCT803649FXL (香檳金)	1	0	1	7.403	0.911	0.911	0.590	0.590			
120	J837-SK-LB105	3mm厚鋁板	UCT803649FXL (香檳金)	1	0	1	6.993	0.860	0.860	0.557	0.557			
121	J837-SK-LB106	3mm厚鋁板	UCT803649FXL (香檳金)	1	0	1	7.131	0.877	0.877	0.568	0.568			
122	J837-SK-LB107	3mm厚鋁板	UCT803649FXL (香檳金)	2	0	2	14.808	0.911	1.821	1.181	2.361			
123	J837-SK-LB108	3mm厚鋁板	UCT803649FXL (香檳金)	1	0	1	1.818	0.224	0.224	0.135	0.135			
124	J837-SK-LB109	3mm厚鋁板	UCT803649FXL (香檳金)	1	0	1	16.074	1.977	1.977	1.783	1.783			
125	J837-SK-LB110	3mm厚鋁板	UCT803649FXL (香檳金)	1	0	1	11.258	1.385	1.385	1.247	1.247			
126	J837-SK-LB111	3mm厚鋁板	UCT803649FXL (香檳金)	7	0	7	141.665	2.489	17.425	15.616	109.309			
127	J837-SK-LB112	3mm厚鋁板	UCT803649FXL (香檳金)	1	0	1	14.174	1.743	1.743	1.559	1.559			
128	J837-SK-LB113	3mm厚鋁板	UCT803649FXL (香檳金)	1	0	1	26.847	3.302	3.302	2.904	2.904			
129	J837-SK-LB114	3mm厚鋁板	UCT803649FXL (香檳金)	1	0	1	18.669	2.296	2.296	2.030	2.030			
130	J837-SK-LB115	3mm厚鋁板	UCT803649FXL (香檳金)	5	0	5	187.622	4.616	23.078	21.548	107.738			

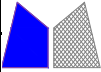
 美特鋁質 有限公司 MIDI Aluminium Fabricator Ltd.		工程號:	J-837	計算:	吳禕瑜			日期:	20/3/2020			送呈:	施哥	
		地盤名稱:	觀塘	核對:	王禮秋			日期:	20/3/2020			副本:		
地盤用鋁折件B.M.表		項目類別:	SKYLIGHT	批准:				日期:						
BM編號:	EI1633	修改版次:	B(2020.7.01)	A/C Code:				總面積:	611.185			總重量:	4851.00	此BM依據大圖 計算
131	J837-SK-LB116	3mm厚鋁板	UCT803649FXL (香檳金)	5	0	5	130.662	3.214	16.072	15.062	75.310			
132	J837-SK-LB117	3mm厚鋁板	UCT803649FXL (香檳金)	5	0	5	72.049	1.772	8.862	8.098	40.490			
133	J837-SK-LB118	3mm厚鋁板	UCT803649FXL (香檳金)	1	0	1	16.074	1.977	1.977	1.783	1.783			
134	J837-SK-LB119	3mm厚鋁板	UCT803649FXL (香檳金)	1	0	1	11.258	1.385	1.385	1.247	1.247			
135	J837-SK-LB120	3mm厚鋁板	UCT803649FXL (香檳金)	1	0	1	14.329	1.762	1.762	1.589	1.589			
136	J837-SK-LB121	3mm厚鋁板	UCT803649FXL (香檳金)	1	0	1	26.847	3.302	3.302	2.904	2.904			
137	J837-SK-LB122	3mm厚鋁板	UCT803649FXL (香檳金)	1	0	1	18.669	2.296	2.296	2.030	2.030			
138	J837-SK-LB123	3mm厚鋁板	UCT803649FXL (香檳金)	1	0	1	6.177	0.760	0.760	0.662	0.662			
139	J837-SK-LB124	3mm厚鋁板	UCT803649FXL (香檳金)	4	0	4	24.250	0.746	2.983	2.596	10.382			
140	J837-SK-LB125	3mm厚鋁板	UCT803649FXL (香檳金)	2	0	2	12.354	0.760	1.520	1.323	2.647			
141	J837-SK-LB126	3mm厚鋁板	UCT803649FXL (香檳金)	2	0	2	12.332	0.758	1.517	1.321	2.642			
142	J837-SK-LB127	3mm厚鋁板	UCT803649FXL (香檳金)	1	0	1	5.962	0.733	0.733	0.638	0.638			
143	J837-SK-LB128	3mm厚鋁板	UCT803649FXL (香檳金)	1	0	1	6.204	0.763	0.763	0.665	0.665			
144	J837-SK-LB129	3mm厚鋁板	UCT803649FXL (香檳金)	2	0	2	11.766	0.724	1.447	1.258	2.515			
145	J837-SK-LB130	3mm厚鋁板	UCT803649FXL (香檳金)	2	0	2	11.984	0.737	1.474	1.282	2.564			
146	J837-SK-LB131	3mm厚鋁板	UCT803649FXL (香檳金)	1	0	1	5.981	0.736	0.736	0.640	0.640			
147	J837-SK-LB132	3mm厚鋁板	UCT803649FXL (香檳金)	1	0	1	6.210	0.764	0.764	0.665	0.665			
148	J837-SK-LB133	3mm厚鋁板	UCT803649FXL (香檳金)	1	0	1	6.136	0.755	0.755	0.657	0.657			
149	J837-SK-LB134	3mm厚鋁板	UCT803649FXL (香檳金)	1	0	1	4.176	0.514	0.514	0.422	0.422			
150	J837-SK-LB135	3mm厚鋁板	UCT803649FXL (香檳金)	4	0	4	16.396	0.504	2.017	1.655	6.619			
151	J837-SK-LB136	3mm厚鋁板	UCT803649FXL (香檳金)	2	0	2	8.353	0.514	1.027	0.844	1.687			
152	J837-SK-LB137	3mm厚鋁板	UCT803649FXL (香檳金)	2	0	2	8.338	0.513	1.026	0.842	1.684			

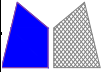
 美特鋁質 有限公司 MIDI Aluminium Fabricator Ltd.		工程號:	J-837	計算:	吳禕瑜			日期:	20/3/2020			送呈:	施哥	
		地盤名稱:	觀塘	核對:	王禮秋			日期:	20/3/2020			副本:		
地盤用鋁折件B.M.表		項目類別:	SKYLIGHT	批准:				日期:						
BM編號:	EI1633	修改版次:	B(2020.7.01)	A/C Code:				總面積:	611.185			總重量:	4851.00	此BM依據大圖 計算
153	J837-SK-LB138	3mm厚鋁板	UCT803649FXL (香檳金)	1	0	1	4.031	0.496	0.496	0.407	0.407			
154	J837-SK-LB139	3mm厚鋁板	UCT803649FXL (香檳金)	1	0	1	4.195	0.516	0.516	0.424	0.424			
155	J837-SK-LB140	3mm厚鋁板	UCT803649FXL (香檳金)	2	0	2	7.955	0.489	0.978	0.802	1.604			
156	J837-SK-LB141	3mm厚鋁板	UCT803649FXL (香檳金)	2	0	2	8.102	0.498	0.997	0.817	1.635			
157	J837-SK-LB142	3mm厚鋁板	UCT803649FXL (香檳金)	1	0	1	4.044	0.497	0.497	0.408	0.408			
158	J837-SK-LB143	3mm厚鋁板	UCT803649FXL (香檳金)	1	0	1	4.198	0.516	0.516	0.424	0.424			
159	J837-SK-LB144	3mm厚鋁板	UCT803649FXL (香檳金)	1	0	1	4.149	0.510	0.510	0.419	0.419			
160	J837-SK-LB145	3mm厚鋁板	UCT803649FXL (香檳金)	1	0	1	8.288	1.019	1.019	0.916	0.916			
161	J837-SK-LB146	3mm厚鋁板	UCT803649FXL (香檳金)	1	0	1	8.586	1.056	1.056	0.948	0.948			
162	J837-SK-LB147	3mm厚鋁板	UCT803649FXL (香檳金)	1	0	1	7.985	0.982	0.982	0.878	0.878			
163	J837-SK-LB148	3mm厚鋁板	UCT803649FXL (香檳金)	1	0	1	4.490	0.552	0.552	0.491	0.491			
164	J837-SK-LB149	3mm厚鋁板	UCT803649FXL (香檳金)	1	0	1	15.326	1.885	1.885	1.673	1.673			
165	J837-SK-LB150	3mm厚鋁板	UCT803649FXL (香檳金)	1	0	1	14.495	1.783	1.783	1.570	1.570			
166	J837-SK-LB151	3mm厚鋁板	UCT803649FXL (香檳金)	1	0	1	10.049	1.236	1.236	1.095	1.095			
167	J837-SK-LB152	3mm厚鋁板	UCT803649FXL (香檳金)	1	0	1	3.804	0.468	0.468	0.414	0.414			
168	J837-SK-LB153	3mm厚鋁板	UCT803649FXL (香檳金)	1	0	1	9.459	1.163	1.163	1.026	1.026			
169	J837-SK-LB154	3mm厚鋁板	UCT803649FXL (香檳金)	1	0	1	9.160	1.127	1.127	0.989	0.989			
170	J837-SK-LB155	3mm厚鋁板	UCT803649FXL (香檳金)	1	0	1	9.663	1.189	1.189	1.051	1.051			
171	J837-SK-LB156	3mm厚鋁板	UCT803649FXL (香檳金)	1	0	1	9.668	1.189	1.189	1.051	1.051			
172	J837-SK-LB157	3mm厚鋁板	UCT803649FXL (香檳金)	1	0	1	8.931	1.099	1.099	0.961	0.961			
173	J837-SK-LB158	3mm厚鋁板	UCT803649FXL (香檳金)	1	0	1	8.938	1.099	1.099	0.962	0.962			
174	J837-SK-LB159	3mm厚鋁板	UCT803649FXL (香檳金)	1	0	1	9.663	1.189	1.189	1.051	1.051			

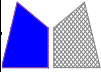
 美特鋁質 有限公司 MIDI Aluminium Fabricator Ltd.		工程號:	J-837	計算:	吳禕瑜			日期:	20/3/2020			送呈:	施哥	
		地盤名稱:	觀塘	核對:	王禮秋			日期:	20/3/2020			副本:		
地盤用鋁折件B.M.表		項目類別:	SKYLIGHT	批准:				日期:						
BM編號:	EI1633	修改版次:	B(2020.7.01)	A/C Code:				總面積:	611.185			總重量:	4851.00	此BM依據大圖 計算
175	J837-SK-LB160	3mm厚鋁板	UCT803649FXL (香檳金)	1	0	1	9.668	1.189	1.189	1.051	1.051			
176	J837-SK-LB161	3mm厚鋁板	UCT803649FXL (香檳金)	1	0	1	9.663	1.189	1.189	1.051	1.051			
177	J837-SK-LB162	3mm厚鋁板	UCT803649FXL (香檳金)	1	0	1	8.893	1.094	1.094	0.956	0.956			
178	J837-SK-LB163	3mm厚鋁板	UCT803649FXL (香檳金)	1	0	1	10.845	1.334	1.334	1.179	1.179			
179	J837-SK-LB164	3mm厚鋁板	UCT803649FXL (香檳金)	1	0	1	13.408	1.649	1.649	1.458	1.458			
180	J837-SK-LB165	3mm厚鋁板	UCT803649FXL (香檳金)	1	0	1	14.604	1.796	1.796	1.581	1.581			
181	J837-SK-LB166	3mm厚鋁板	UCT803649FXL (香檳金)	1	0	1	3.607	0.444	0.444	0.389	0.389			
182	J837-SK-LB167	3mm厚鋁板	UCT803649FXL (香檳金)	1	0	1	9.081	1.117	1.117	0.985	0.985			
183	J837-SK-LB168	3mm厚鋁板	UCT803649FXL (香檳金)	1	0	1	2.893	0.356	0.356	0.315	0.315			
184	J837-SK-LB169	3mm厚鋁板	UCT803649FXL (香檳金)	1	0	1	17.700	2.177	2.177	1.965	1.965			
185	J837-SK-LB170	3mm厚鋁板	由香港確定	1	0	1	5.317	0.654	0.654	0.120	0.120			
186	J837-SK-LB170A	3mm厚鋁板	由香港確定	2	0	2	3.947	0.243	0.486	0.081	0.162			
187	J837-SK-LB171	3mm厚鋁板	由香港確定	1	0	1	5.062	0.623	0.623	0.114	0.114			
188	J837-SK-LB172	3mm厚鋁板	由香港確定	1	0	1	5.062	0.623	0.623	0.114	0.114			
189	J837-SK-LB173	3mm厚鋁板	由香港確定	1	0	1	3.377	0.415	0.415	0.303	0.303			
190	J837-SK-LB174	3mm厚鋁板	由香港確定	1	0	1	13.572	1.669	1.669	1.423	1.423			
191	J837-SK-LB175	3mm厚鋁板	由香港確定	4	0	4	53.801	1.654	6.618	5.692	22.767			
192	J837-SK-LB176	3mm厚鋁板	由香港確定	1	0	1	13.479	1.658	1.658	1.418	1.418			
193	J837-SK-LB177	3mm厚鋁板	由香港確定	1	0	1	7.050	0.867	0.867	0.713	0.713			
194	J837-SK-LB178	3mm厚鋁板	由香港確定	1	0	1	14.321	1.762	1.762	1.518	1.518			
195	J837-SK-LB179	3mm厚鋁板	由香港確定	1	0	1	7.695	0.946	0.946	0.771	0.771			
196	J837-SK-LB180	3mm厚鋁板	由香港確定	1	0	1	7.015	0.863	0.863	0.710	0.710			

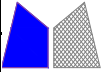
 美特鋁質 有限公司 MIDI Aluminium Fabricator Ltd.		工程號:	J-837	計算:	吳禕瑜		日期:	20/3/2020			送呈:	施哥	
		地盤名稱:	觀塘	核對:	王禮秋		日期:	20/3/2020			副本:		
地盤用鋁折件B.M.表		項目類別:	SKYLIGHT	批准:			日期:						
BM編號:	EI1633	修改版次:	B(2020.7.01)	A/C Code:			總面積:	611.185			總重量:	4851.00	此BM依據大圖 計算
197	J837-SK-LB181	3mm厚鋁板	由香港確定	1	0	1	3.091	0.380	0.380	0.190	0.190		
198	J837-SK-LB182	3mm厚鋁板	由香港確定	4	0	4	12.251	0.377	1.507	0.760	3.040		
199	J837-SK-LB183	3mm厚鋁板	由香港確定	1	0	1	3.081	0.379	0.379	0.189	0.189		
200	J837-SK-LB184	3mm厚鋁板	由香港確定	1	0	1	1.643	0.202	0.202	0.095	0.095		
201	J837-SK-LB185	3mm厚鋁板	由香港確定	1	0	1	1.789	0.220	0.220	0.103	0.103		
202	J837-SK-LB186	3mm厚鋁板	由香港確定	1	0	1	1.609	0.198	0.198	0.095	0.095		
203	J837-SK-LB187	3mm厚鋁板	由香港確定	1	0	1	5.586	0.687	0.687	0.126	0.126		
204	J837-SK-LB187A	3mm厚鋁板	由香港確定	1	0	1	1.974	0.243	0.243	0.041	0.041		
205	J837-SK-LB188	3mm厚鋁板	由香港確定	1	0	1	5.586	0.687	0.687	0.126	0.126		
206	J837-SK-LB189	3mm厚鋁板	由香港確定	1	0	1	3.744	0.461	0.461	0.411	0.411		
207	J837-SK-LB189A	3mm厚鋁板	由香港確定	1	0	1	1.229	0.151	0.151	0.132	0.132		
208	J837-SK-LB190	3mm厚鋁板	由香港確定	1	0	1	3.744	0.461	0.461	0.411	0.411		
209	J837-SK-LB191	3mm厚鋁板	由香港確定	1	0	1	8.106	0.997	0.997	0.824	0.824		
210	J837-SK-LB192	3mm厚鋁板	由香港確定	1	0	1	14.374	1.768	1.768	1.511	1.511		
211	J837-SK-LB193	3mm厚鋁板	由香港確定	1	0	1	2.957	0.364	0.364	0.051	0.051		
212	J837-SK-LB194	3mm厚鋁板	由香港確定	1	0	1	2.981	0.367	0.367	0.239	0.239		
213	J837-SK-LB195	3mm厚鋁板	由香港確定	1	0	1	27.198	3.345	3.345	2.775	2.775		
214	J837-SK-LB196	3mm厚鋁板	由香港確定	1	0	1	19.556	2.405	2.405	1.980	1.980		
215	J837-SK-LB197	3mm厚鋁板	由香港確定	1	0	1	22.391	2.754	2.754	2.183	2.183		
216	J837-SK-LB198	3mm厚鋁板	由香港確定	1	0	1	15.373	1.891	1.891	1.479	1.479		
217	J837-SK-LB199	1.5mm厚鋁板	鉻化	7	0	7	17.565	0.617	4.321	4.321	30.247		
218	J837-SK-LB200	1.5mm厚鋁板	鉻化	2	0	2	7.945	0.977	1.955	1.955	3.909		

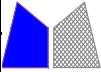
 美特鋁質 有限公司 MIDI Aluminium Fabricator Ltd.		工程號:	J-837	計算:	吳禕瑜			日期:	20/3/2020			送呈:	施哥	
		地盤名稱:	觀塘	核對:	王禮秋			日期:	20/3/2020			副本:		
地盤用鋁折件B.M.表		項目類別:	SKYLIGHT	批准:				日期:						
BM編號:	EI1633	修改版次:	B(2020.7.01)	A/C Code:				總面積:	611.185			總重量:	4851.00	此BM依據大圖 計算
219		J837-SK-LB201	1.5mm厚鋁板	銻化	9	0	9	92.422	2.526	22.736	22.736	204.625		
220	B改長度	J837-SK-LB202	3mm厚鋁板	UCT803649FXL (香檳金)	1	0	1	11.368	1.398	1.398	0.966	0.966		
221	B改長度	J837-SK-LB203	3mm厚鋁板	UCT803649FXL (香檳金)	1	0	1	11.267	1.386	1.386	0.958	0.958		
222	B改長度	J837-SK-LB204	3mm厚鋁板	UCT803649FXL (香檳金)	1	0	1	17.868	2.198	2.198	1.740	1.740		
223	B改長度	J837-SK-LB205	3mm厚鋁板	UCT803649FXL (香檳金)	1	0	1	25.285	3.110	3.110	2.579	2.579		
224	B改長度	J837-SK-LB206	3mm厚鋁板	UCT803649FXL (香檳金)	1	0	1	23.121	2.844	2.844	2.335	2.335		
225	B改長度	J837-SK-LB207	3mm厚鋁板	UCT803649FXL (香檳金)	1	0	1	23.121	2.844	2.844	2.335	2.335		
226	B改長度	J837-SK-LB208	3mm厚鋁板	UCT803649FXL (香檳金)	1	0	1	6.043	0.743	0.743	0.456	0.456		
227	B改長度	J837-SK-LB209	3mm厚鋁板	UCT803649FXL (香檳金)	1	0	1	23.068	2.837	2.837	2.329	2.329		
228	B改長度	J837-SK-LB210	3mm厚鋁板	UCT803649FXL (香檳金)	1	0	1	14.120	1.737	1.737	1.311	1.311		
229	B改長度	J837-SK-LB211	3mm厚鋁板	UCT803649FXL (香檳金)	1	0	1	25.212	3.101	3.101	2.571	2.571		
230	B改長度	J837-SK-LB212	3mm厚鋁板	UCT803649FXL (香檳金)	1	0	1	17.885	2.200	2.200	1.742	1.742		
231	B改長度	J837-SK-LB213	3mm厚鋁板	UCT803649FXL (香檳金)	1	0	1	5.988	0.737	0.737	0.468	0.468		
232		J837-SK-LB214	3mm厚鋁板	UCT803649FXL (香檳金)	1	0	1	23.476	2.888	2.888	2.374	2.374		
233		J837-SK-LB215	3mm厚鋁板	UCT803649FXL (香檳金)	1	0	1	23.463	2.886	2.886	2.373	2.373		
234	B改長度	J837-SK-LB216	3mm厚鋁板	UCT803649FXL (香檳金)	1	0	1	21.503	2.645	2.645	2.157	2.157		
235	B改長度	J837-SK-LB217	3mm厚鋁板	UCT803649FXL (香檳金)	1	0	1	20.970	2.579	2.579	2.026	2.026		
236		J837-SK-LB218	3mm厚鋁板	UCT803649FXL (香檳金)	1	0	1	23.339	2.871	2.871	2.359	2.359		
237	B改長度	J837-SK-LB219	3mm厚鋁板	UCT803649FXL (香檳金)	1	0	1	26.439	3.252	3.252	2.640	2.640		
238	B改長度	J837-SK-LB220	3mm厚鋁板	UCT803649FXL (香檳金)	1	0	1	13.390	1.647	1.647	1.175	1.175		
239	B改長度	J837-SK-LB221	3mm厚鋁板	UCT803649FXL (香檳金)	1	0	1	15.302	1.882	1.882	1.425	1.425		
240	B改長度	J837-SK-LB222	3mm厚鋁板	UCT803649FXL (香檳金)	1	0	1	24.330	2.993	2.993	2.454	2.454		

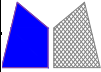
 美特鋁質 有限公司 MIDI Aluminium Fabricator Ltd.		工程號:	J-837	計算:	吳禕瑜			日期:	20/3/2020			送呈:	施哥	
		地盤名稱:	觀塘	核對:	王禮秋			日期:	20/3/2020			副本:		
地盤用鋁折件B.M.表		項目類別:	SKYLIGHT	批准:				日期:						
BM編號:	EI1633		修改版次:	B(2020.7.01)	A/C Code:			總面積:	611.185			總重量:	4851.00	此BM依據大圖 計算
241	B改長度	J837-SK-LB223	3mm厚鋁板	UCT803649FXL (香檳金)	1	0	1	6.251	0.769	0.769	0.483	0.483		
242	B改長度	J837-SK-LB224	3mm厚鋁板	UCT803649FXL (香檳金)	1	0	1	13.991	1.721	1.721	1.308	1.308		
243	B改長度	J837-SK-LB225	3mm厚鋁板	UCT803649FXL (香檳金)	1	0	1	8.445	1.039	1.039	0.868	0.868		
244	B改長度	J837-SK-LB226	3mm厚鋁板	UCT803649FXL (香檳金)	1	0	1	13.807	1.698	1.698	1.443	1.443		
245	B改長度	J837-SK-LB227	3mm厚鋁板	UCT803649FXL (香檳金)	1	0	1	16.663	2.050	2.050	1.744	1.744		
246	B新增	J837-SK-LB228	3mm厚鋁板	UCT803649FXL (香檳金)	1	0	1	23.979	2.949	2.949	2.574	2.574		
247	B改長度	J837-SK-LB229	3mm厚鋁板	UCT803649FXL (香檳金)	1	0	1	21.015	2.585	2.585	2.335	2.335		
248		J837-SK-LB230	3mm厚鋁板	UCT803649FXL (香檳金)	1	0	1	21.020	2.585	2.585	2.335	2.335		
249	B改長度	J837-SK-LB231	3mm厚鋁板	UCT803649FXL (香檳金)	1	0	1	3.893	0.479	0.479	0.381	0.381		
250	B改長度	J837-SK-LB232	3mm厚鋁板	UCT803649FXL (香檳金)	1	0	1	21.016	2.585	2.585	2.336	2.336		
251	B改長度	J837-SK-LB233	3mm厚鋁板	UCT803649FXL (香檳金)	1	0	1	10.862	1.336	1.336	1.169	1.169		
252	B新增	J837-SK-LB234	3mm厚鋁板	UCT803649FXL (香檳金)	1	0	1	23.918	2.942	2.942	2.575	2.575		
253	B改長度	J837-SK-LB235	3mm厚鋁板	UCT803649FXL (香檳金)	1	0	1	16.666	2.050	2.050	1.742	1.742		
254	B改長度	J837-SK-LB236	3mm厚鋁板	UCT803649FXL (香檳金)	1	0	1	5.205	0.640	0.640	0.472	0.472		
255		J837-SK-LB237	3mm厚鋁板	UCT803649FXL (香檳金)	1	0	1	21.352	2.626	2.626	2.374	2.374		
256		J837-SK-LB238	3mm厚鋁板	UCT803649FXL (香檳金)	1	0	1	21.340	2.625	2.625	2.373	2.373		
257	B改長度	J837-SK-LB239	3mm厚鋁板	UCT803649FXL (香檳金)	1	0	1	19.806	2.436	2.436	2.158	2.158		
258	B改長度	J837-SK-LB240	3mm厚鋁板	UCT803649FXL (香檳金)	1	0	1	17.997	2.214	2.214	1.953	1.953		
259		J837-SK-LB241	3mm厚鋁板	UCT803649FXL (香檳金)	1	0	1	21.213	2.609	2.609	2.359	2.359		
260	B改長度	J837-SK-LB242	3mm厚鋁板	UCT803649FXL (香檳金)	1	0	1	23.071	2.838	2.838	2.574	2.574		
261	B改長度	J837-SK-LB243	3mm厚鋁板	UCT803649FXL (香檳金)	1	0	1	9.696	1.193	1.193	1.035	1.035		
262	B改長度	J837-SK-LB244	3mm厚鋁板	UCT803649FXL (香檳金)	1	0	1	11.804	1.452	1.452	1.279	1.279		

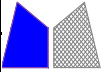
 美特鋁質 有限公司 MIDI Aluminium Fabricator Ltd.		工程號:	J-837	計算:	吳禕瑜			日期:	20/3/2020			送呈:	施哥	
		地盤名稱:	觀塘	核對:	王禮秋			日期:	20/3/2020			副本:		
地盤用鋁折件B.M.表		項目類別:	SKYLIGHT	批准:				日期:						
BM編號:	EI1633		修改版次:	B(2020.7.01)	A/C Code:			總面積:	611.185			總重量:	4851.00	此BM依據大圖 計算
263	B改長度	J837-SK-LB245	3mm厚鋁板	UCT803649FXL (香檳金)	1	0	1	22.017	2.708	2.708	2.453	2.453		
264	B改長度	J837-SK-LB246	3mm厚鋁板	UCT803649FXL (香檳金)	1	0	1	4.033	0.496	0.496	0.398	0.398		
265	B改長度	J837-SK-LB247	3mm厚鋁板	UCT803649FXL (香檳金)	1	0	1	10.815	1.330	1.330	1.165	1.165		
266		J837-SK-LB248	3mm厚鋁板	UCT803649FXL (香檳金)	1	0	1	3.747	0.461	0.461	0.328	0.328		
267		J837-SK-LB249	3mm厚鋁板	UCT803649FXL (香檳金)	1	0	1	3.423	0.421	0.421	0.291	0.291		
268		J837-SK-LB250	3mm厚鋁板	UCT803649FXL (香檳金)	1	0	1	3.415	0.420	0.420	0.290	0.290		
269		J837-SK-LB251	3mm厚鋁板	UCT803649FXL (香檳金)	1	0	1	3.075	0.378	0.378	0.260	0.260		
270		J837-SK-LB252	3mm厚鋁板	UCT803649FXL (香檳金)	1	0	1	3.641	0.448	0.448	0.320	0.320		
271		J837-SK-LB253	3mm厚鋁板	UCT803649FXL (香檳金)	1	0	1	3.437	0.423	0.423	0.292	0.292		
272		J837-SK-LB254	3mm厚鋁板	UCT803649FXL (香檳金)	1	0	1	3.415	0.420	0.420	0.290	0.290		
273		J837-SK-LB255	3mm厚鋁板	UCT803649FXL (香檳金)	1	0	1	3.301	0.406	0.406	0.280	0.280		
274		J837-SK-LB256	3mm厚鋁板	UCT803649FXL (香檳金)	1	0	1	3.169	0.390	0.390	0.269	0.269		
275		J837-SK-LB257	3mm厚鋁板	UCT803649FXL (香檳金)	1	0	1	1.101	0.135	0.135	0.111	0.111		
276		J837-SK-LB258	3mm厚鋁板	UCT803649FXL (香檳金)	1	0	1	0.969	0.119	0.119	0.097	0.097		
277		J837-SK-LB259	3mm厚鋁板	UCT803649FXL (香檳金)	1	0	1	0.968	0.119	0.119	0.097	0.097		
278		J837-SK-LB260	3mm厚鋁板	UCT803649FXL (香檳金)	3	0	3	2.874	0.118	0.354	0.289	0.866		
279		J837-SK-LB261	3mm厚鋁板	UCT803649FXL (香檳金)	2	0	2	1.974	0.121	0.243	0.198	0.397		
280		J837-SK-LB262	3mm厚鋁板	UCT803649FXL (香檳金)	2	0	2	1.848	0.114	0.227	0.185	0.371		
281		J837-SK-LB263	3mm厚鋁板	UCT803649FXL (香檳金)	4	0	4	3.814	0.117	0.469	0.383	1.531		
282		J837-SK-LB264	3mm厚鋁板	UCT803649FXL (香檳金)	1	0	1	0.958	0.118	0.118	0.096	0.096		
283		J837-SK-LB265	3mm厚鋁板	UCT803649FXL (香檳金)	1	0	1	0.973	0.120	0.120	0.098	0.098		
284		J837-SK-LB266	3mm厚鋁板	UCT803649FXL (香檳金)	1	0	1	0.970	0.119	0.119	0.097	0.097		

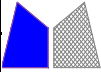
 美特鋁質 有限公司 MIDI Aluminium Fabricator Ltd.		工程號:	J-837	計算:	吳禕瑜			日期:	20/3/2020			送呈:	施哥	
		地盤名稱:	觀塘	核對:	王禮秋			日期:	20/3/2020			副本:		
地盤用鋁折件B.M.表		項目類別:	SKYLIGHT	批准:				日期:						
BM編號:	EI1633	修改版次:	B(2020.7.01)	A/C Code:				總面積:	611.185			總重量:	4851.00	此BM依據大圖 計算
285	J837-SK-LB267	3mm厚鋁板	UCT803649FXL (香檳金)	1	0	1	1.107	0.136	0.136	0.112	0.112			
286	J837-SK-LB268	3mm厚鋁板	UCT803649FXL (香檳金)	1	0	1	7.305	0.898	0.898	0.798	0.798			
287	J837-SK-LB269	3mm厚鋁板	UCT803649FXL (香檳金)	1	0	1	10.969	1.349	1.349	1.222	1.222			
288	J837-SK-LB270	3mm厚鋁板	UCT803649FXL (香檳金)	1	0	1	10.993	1.352	1.352	1.225	1.225			
289	J837-SK-LB271	3mm厚鋁板	UCT803649FXL (香檳金)	1	0	1	12.805	1.575	1.575	1.434	1.434			
290	J837-SK-LB272	3mm厚鋁板	UCT803649FXL (香檳金)	5	0	5	108.438	2.668	13.338	12.305	61.523			
291	J837-SK-LB273	3mm厚鋁板	UCT803649FXL (香檳金)	6	0	6	168.250	3.449	20.695	19.172	115.033			
292	J837-SK-LB274	3mm厚鋁板	UCT803649FXL (香檳金)	1	0	1	16.017	1.970	1.970	1.805	1.805			
293	J837-SK-LB275	3mm厚鋁板	UCT803649FXL (香檳金)	1	0	1	16.967	2.087	2.087	1.915	1.915			
294	J837-SK-LB276	3mm厚鋁板	UCT803649FXL (香檳金)	1	0	1	15.968	1.964	1.964	1.800	1.800			
295	J837-SK-LB277	3mm厚鋁板	UCT803649FXL (香檳金)	1	0	1	12.696	1.562	1.562	1.422	1.422			
296	J837-SK-LB278	3mm厚鋁板	UCT803649FXL (香檳金)	1	0	1	7.127	0.877	0.877	0.778	0.778			
297	J837-SK-LB279	3mm厚鋁板	UCT803649FXL (香檳金)	2	0	2	21.963	1.351	2.701	2.447	4.894			
298	J837-SK-LB280	3mm厚鋁板	UCT803649FXL (香檳金)	1	0	1	7.305	0.898	0.898	0.798	0.798			
299	J837-SK-LB281	3mm厚鋁板	UCT803649FXL (香檳金)	1	0	1	10.969	1.349	1.349	1.222	1.222			
300	J837-SK-LB282	3mm厚鋁板	UCT803649FXL (香檳金)	1	0	1	10.993	1.352	1.352	1.225	1.225			
301	J837-SK-LB283	3mm厚鋁板	UCT803649FXL (香檳金)	1	0	1	12.805	1.575	1.575	1.434	1.434			
302	J837-SK-LB284	3mm厚鋁板	UCT803649FXL (香檳金)	5	0	5	108.438	2.668	13.338	12.305	61.523			
303	J837-SK-LB285	3mm厚鋁板	UCT803649FXL (香檳金)	6	0	6	168.250	3.449	20.695	19.172	115.033			
304	J837-SK-LB286	3mm厚鋁板	UCT803649FXL (香檳金)	1	0	1	16.017	1.970	1.970	1.805	1.805			
305	J837-SK-LB287	3mm厚鋁板	UCT803649FXL (香檳金)	1	0	1	16.967	2.087	2.087	1.915	1.915			
306	J837-SK-LB288	3mm厚鋁板	UCT803649FXL (香檳金)	1	0	1	15.968	1.964	1.964	1.800	1.800			

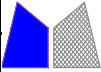
 美特鋁質 有限公司 MIDI Aluminium Fabricator Ltd.		工程號:	J-837	計算:	吳禕瑜			日期:	20/3/2020			送呈:	施哥	
		地盤名稱:	觀塘	核對:	王禮秋			日期:	20/3/2020			副本:		
地盤用鋁折件B.M.表		項目類別:	SKYLIGHT	批准:				日期:						
BM編號:	EI1633	修改版次:	B(2020.7.01)	A/C Code:				總面積:	611.185			總重量:	4851.00	此BM依據大圖 計算
307	J837-SK-LB289	3mm厚鋁板	UCT803649FXL (香檳金)	1	0	1	12.696	1.562	1.562	1.422	1.422			
308	J837-SK-LB290	3mm厚鋁板	UCT803649FXL (香檳金)	1	0	1	7.127	0.877	0.877	0.778	0.778			
309	J837-SK-LB291	3mm厚鋁板	UCT803649FXL (香檳金)	1	0	1	10.981	1.351	1.351	1.223	1.223			
310	J837-SK-LB292	3mm厚鋁板	UCT803649FXL (香檳金)	1	0	1	19.639	2.416	2.416	2.224	2.224			
311	J837-SK-LB293	3mm厚鋁板	UCT803649FXL (香檳金)	1	0	1	19.884	2.446	2.446	2.252	2.252			
312	J837-SK-LB294	3mm厚鋁板	UCT803649FXL (香檳金)	1	0	1	17.396	2.140	2.140	1.965	1.965			
313	J837-SK-LB295	3mm厚鋁板	UCT803649FXL (香檳金)	1	0	1	17.911	2.203	2.203	2.024	2.024			
314	J837-SK-LB296	3mm厚鋁板	UCT803649FXL (香檳金)	1	0	1	19.928	2.451	2.451	2.258	2.258			
315	J837-SK-LB297	3mm厚鋁板	UCT803649FXL (香檳金)	1	0	1	20.814	2.560	2.560	2.360	2.360			
316	J837-SK-LB298	3mm厚鋁板	UCT803649FXL (香檳金)	1	0	1	19.639	2.416	2.416	2.224	2.224			
317	J837-SK-LB299	3mm厚鋁板	UCT803649FXL (香檳金)	1	0	1	19.884	2.446	2.446	2.252	2.252			
318	J837-SK-LB300	3mm厚鋁板	UCT803649FXL (香檳金)	1	0	1	17.396	2.140	2.140	1.965	1.965			
319	J837-SK-LB301	3mm厚鋁板	UCT803649FXL (香檳金)	1	0	1	17.911	2.203	2.203	2.024	2.024			
320	J837-SK-LB302	3mm厚鋁板	UCT803649FXL (香檳金)	1	0	1	19.928	2.451	2.451	2.258	2.258			
321	J837-SK-LB303	3mm厚鋁板	UCT803649FXL (香檳金)	1	0	1	20.814	2.560	2.560	2.360	2.360			
322	J837-SK-LB304	3mm厚鋁板	UCT803649FXL (香檳金)	1	0	1	21.647	2.663	2.663	2.456	2.456			
323	J837-SK-LB305	3mm厚鋁板	UCT803649FXL (香檳金)	1	0	1	21.647	2.663	2.663	2.456	2.456			
324	J837-SK-LB306	3mm厚鋁板	UCT803649FXL (香檳金)	1	0	1	27.779	3.417	3.417	3.165	3.165			
325	J837-SK-LB307	3mm厚鋁板	UCT803649FXL (香檳金)	1	0	1	27.779	3.417	3.417	3.165	3.165			
326	J837-SK-LB308	3mm厚鋁板	UCT803649FXL (香檳金)	1	0	1	24.491	3.012	3.012	2.785	2.785			
327	J837-SK-LB309	3mm厚鋁板	UCT803649FXL (香檳金)	1	0	1	24.491	3.012	3.012	2.785	2.785			
328	J837-SK-LB310	3mm厚鋁板	UCT803649FXL (香檳金)	1	0	1	22.966	2.825	2.825	2.609	2.609			

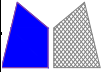
 美特鋁質 有限公司 MIDI Aluminium Fabricator Ltd.		工程號:	J-837	計算:	吳禕瑜			日期:	20/3/2020			送呈:	施哥	
		地盤名稱:	觀塘	核對:	王禮秋			日期:	20/3/2020			副本:		
地盤用鋁折件B.M.表		項目類別:	SKYLIGHT	批准:				日期:						
BM編號:	EI1633	修改版次:	B(2020.7.01)	A/C Code:				總面積:	611.185			總重量:	4851.00	此BM依據大圖 計算
329	J837-SK-LB311	3mm厚鋁板	UCT803649FXL (香檳金)	1	0	1	22.966	2.825	2.825	2.609	2.609			
330				427		427								

圖則登記表
DRAWING REGISTER

										接收日期 Receiving Date (適用於客戶圖則)										
工程名稱 Project Title: 觀塘					年															
					月															
工程編號 Project No: J-837					日															
分發予 Distributed To										發出日期 Issued Date										
					年	20	20	20												
					月	03	04	07												
					日	20	14	01												

圖則編號 Drg. No.	圖則名稱 Drawing Title
J837-SK-LB151	鋁板加工圖
J837-SK-LB152	鋁板加工圖
J837-SK-LB153	鋁板加工圖
J837-SK-LB155	鋁板加工圖
J837-SK-LB160	鋁板加工圖
J837-SK-LB163	鋁板加工圖
J837-SK-LB164	鋁板加工圖
J837-SK-LB165	鋁板加工圖
J837-SK-LB166	鋁板加工圖
J837-SK-LB167	鋁板加工圖
J837-SK-LB168	鋁板加工圖
J837-SK-LB169	鋁板加工圖
J837-SK-LB170	鋁板加工圖
J837-SK-LB171	鋁板加工圖
J837-SK-LB174	鋁板加工圖
J837-SK-LB175	鋁板加工圖
J837-SK-LB176	鋁板加工圖
J837-SK-LB177	鋁板加工圖
J837-SK-LB179	鋁板加工圖
J837-SK-LB180	鋁板加工圖
J837-SK-LB181	鋁板加工圖
J837-SK-LB182	鋁板加工圖
J837-SK-LB183	鋁板加工圖
J837-SK-LB184	鋁板加工圖
J837-SK-LB185	鋁板加工圖
J837-SK-LB186	鋁板加工圖
J837-SK-LB189	鋁板加工圖

修訂編號 Revision No.									
-	A	-							
-	-	-							
-	-	-							
-	-	-							
-	-	-							
-	A	-							
-	-	-							
-	-	-							
-	-	-							
-	A	-							
-	-	-							
-	A	-							
-	-	-							
-	-	-							
-	-	-							
-	-	-							
-	-	-							
-	-	-							
-	-	-							
-	-	-							
-	-	-							
-	-	-							
-	A	-							

圖則登記表
DRAWING REGISTER

										接收日期 Receiving Date (適用於客戶圖則)										
工程名稱 Project Title: 觀塘					年															
					月															
工程編號 Project No: J-837					日															
分發予 Distributed To										發出日期 Issued Date										
					年	20	20	20												
					月	03	04	07												
					日	20	14	01												

圖則編號 Drg. No.	圖則名稱 Drawing Title
J837-SK-LB222	鋁板加工圖
J837-SK-LB223	鋁板加工圖
J837-SK-LB224	鋁板加工圖
J837-SK-LB225	鋁板加工圖
J837-SK-LB226	鋁板加工圖
J837-SK-LB227	鋁板加工圖
J837-SK-LB228	鋁板加工圖
J837-SK-LB229	鋁板加工圖
J837-SK-LB230	鋁板加工圖
J837-SK-LB231	鋁板加工圖
J837-SK-LB232	鋁板加工圖
J837-SK-LB233	鋁板加工圖
J837-SK-LB234	鋁板加工圖
J837-SK-LB235	鋁板加工圖
J837-SK-LB236	鋁板加工圖
J837-SK-LB239	鋁板加工圖
J837-SK-LB240	鋁板加工圖
J837-SK-LB241	鋁板加工圖
J837-SK-LB242	鋁板加工圖
J837-SK-LB243	鋁板加工圖
J837-SK-LB244	鋁板加工圖
J837-SK-LB245	鋁板加工圖
J837-SK-LB246	鋁板加工圖
J837-SK-LB247	鋁板加工圖
J837-SK-LB248	鋁板加工圖
J837-SK-LB249	鋁板加工圖
J837-SK-LB251	鋁板加工圖

修訂編號 Revision No.									
-	A	B							
-	A	B							
-	A	B							
-	-	A							
-	A	B							
-	-	A							
		-							
-	A	B							
-	-	-							
-	-	A							
-	-	A							
-	-	A							
		-							
-	-	A							
-	-	A							
-	-	-							
-	-	A							
-	-	A							
-	A	B							
-	A	B							
-	A	B							
-	-	A							
-	-	-							
-	-	-							
-	-	-							

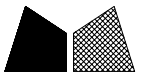

工程號 J-837 地盤 觀塘

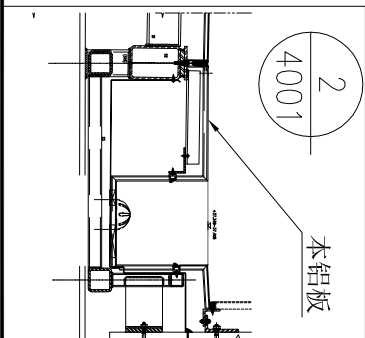
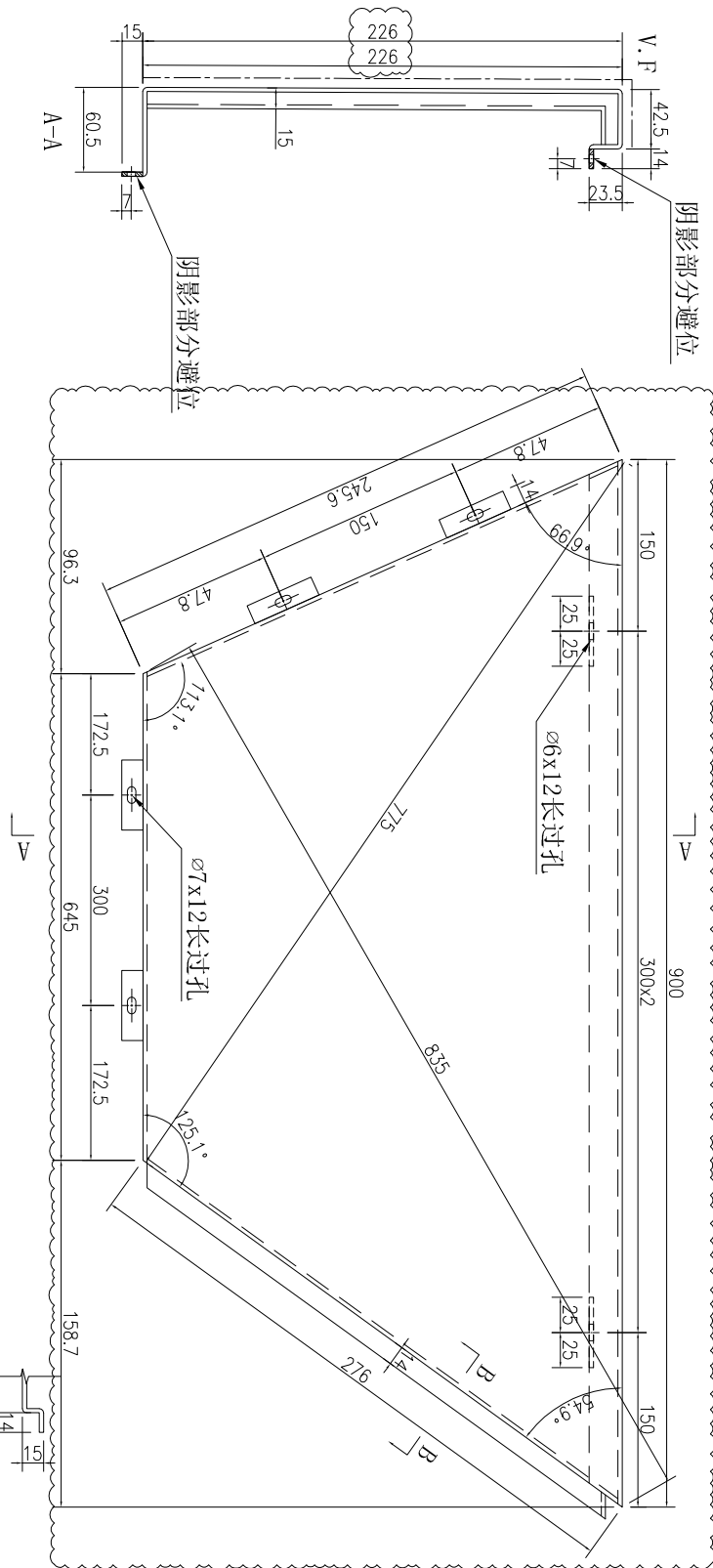

数量	备注
1	

名稱	鋁板加工圖	制圖	吳禕瑜	2020.2.10	修改	A	
材料	3mm厚鋁板	復核			日期	2020.7.01	
顏色	UCT803649FXL-3(香檳金)	批准			圖號	J837-SK-LB073	

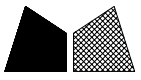

美特鋁質 有限公司
MIDI Aluminium Fabricator Ltd.

工程號	J-837	地盤	觀塘
-----	-------	----	----

序號	鋁板編號	數量	長度L	長度L1	長度L2	A	M	B	K	C	D	角度N°	角度S°	高度H	高度H1		
1	J837-SK-LB074	1	1457.7	1237.3	1304.2	168.65	300	3	202.1	300	3	220.4	133.5	54.2	63.3	305	305
2	J837-SK-LB075	1	1551.5	1398.	1331.1	99	300	4	215.55	300	3	153.5	220.4	63.3	54.2	305	305
3	J837-SK-LB079	1	593	451.4	593	75.7	300	1	146.5	300	1	141.6	0	67.5	90	342	342
4	J837-SK-LB082	1	2839	2700.2	2504	150.1	300	8	202	300	7	138.8	335	67.5	45	335	335
5	J837-SK-LB083	1	2989	2654	2654	127	300	8	127	300	8	335	335	45	45	335	335
6	J837-SK-LB084	1	789.5	454.5	526.2	127.25	200	1	113.1	300	1	335	263.3	45	51.8	335	335

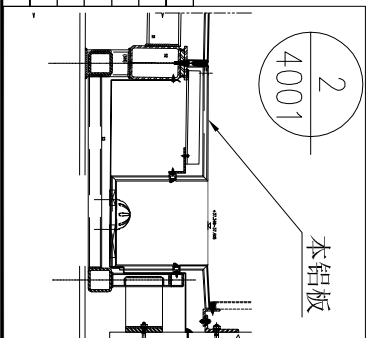
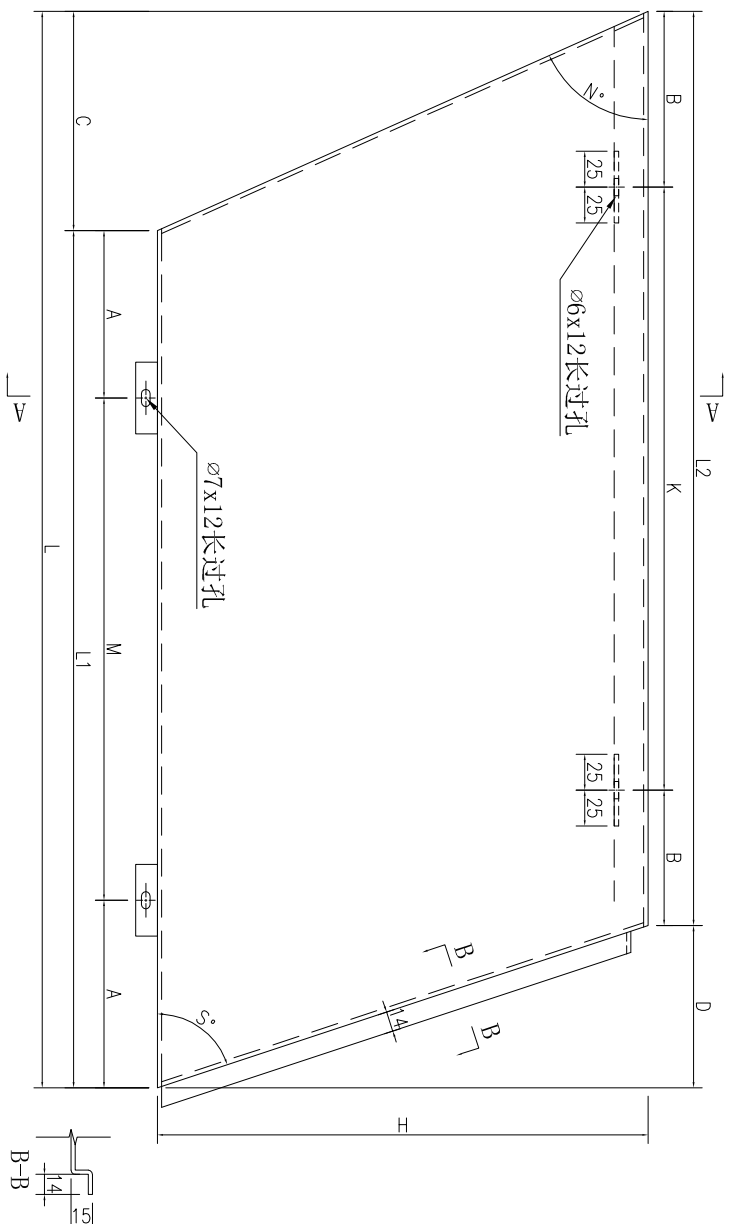
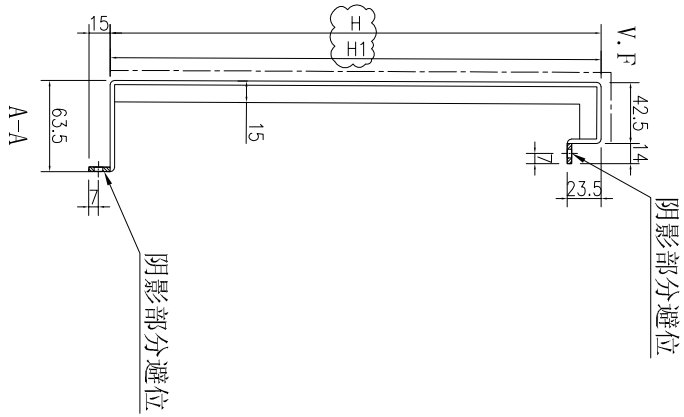

名稱	鋁板加工圖	制圖	吳偉瑜	2020.2.10	修改	A
材料	3mm厚鋁板	復核			日期	2020.7.01
顏色	UCT803649FXL-3(香檳金)	批准			圖號	J837-SK-LB074



美特鋁質 有限公司
MIDI Aluminium Fabricator Ltd.

工程號 J-837 地盤 觀塘

序號	鋁板編號	數量	長度L	長度L1	長度L2	A	M	B	K	C	D	角度V°	角度S°	高度H	高度H1	
1	J837-SK-LB076	1	902.5	612.5	693	156.25	300	X	1	196.5	300	X	1	209.5	290	290
2	J837-SK-LB077	2	2813.5	2523.5	2523.5	61.75	300	X	8	61.75	300	X	8	290	290	290
3	J837-SK-LB078	1	2046.7	1926.7	1756.7	63.35	300	X	6	128.35	300	X	5	290	120	290
4	J837-SK-LB081	1	1938	1796.3	1938	148.15	300	X	5	69	300	X	6	0	141.7	290
5	J837-SK-LB085	1	1825	1616.8	1556.2	58.4	300	X	5	178.1	300	X	4	268.8	208.2	290
6	J837-SK-LB086	1	516.6	247.8	308.4	48.9	150	X	1	54.2	200	X	1	208.2	268.8	342

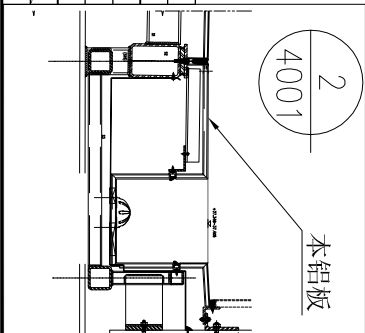
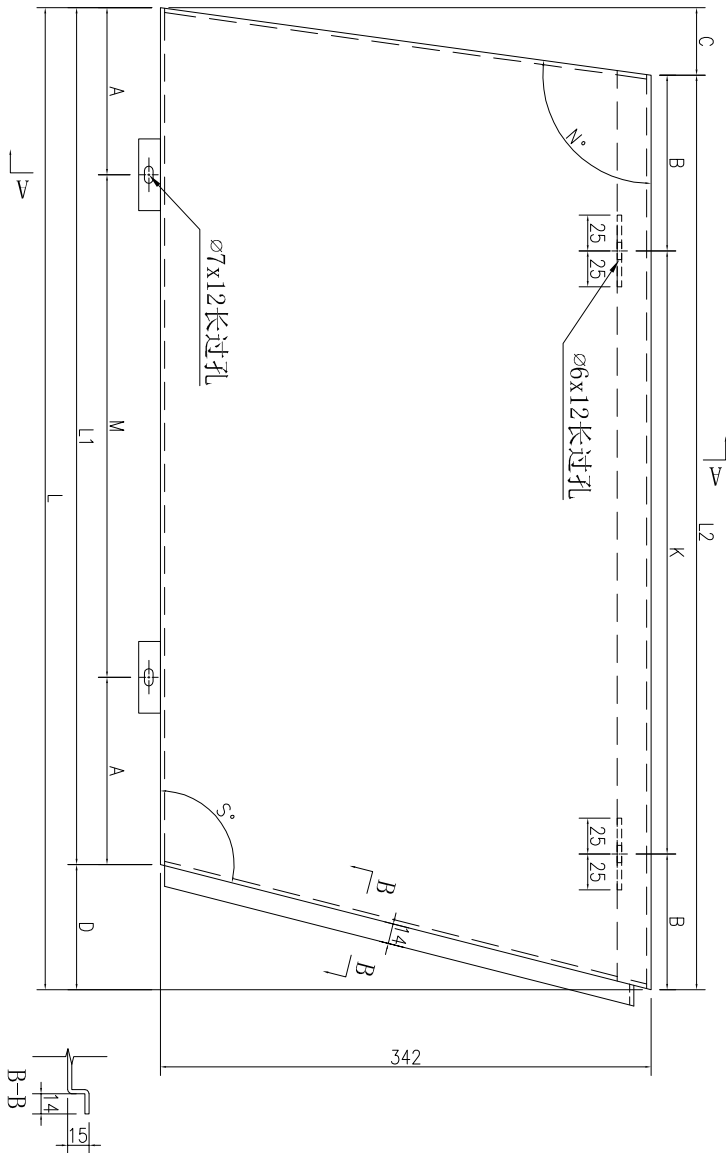
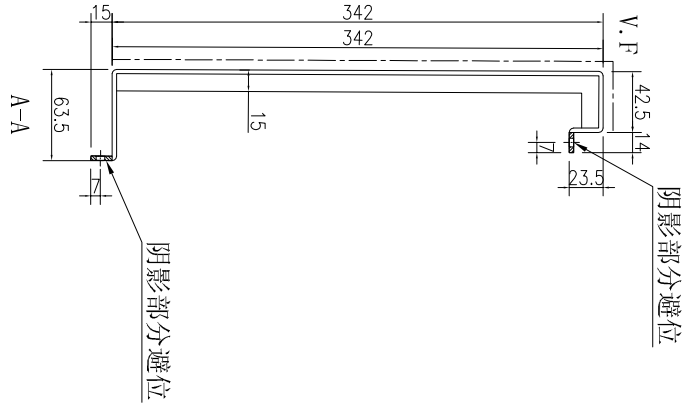

名稱	鋁板加工圖	制圖	吳偉瑜	2020.2.10	修改	A
材料	3mm厚鋁板	復核			日期	2020.7.01
顏色	UCT803649FXL-3(香檳金)	批准			圖號	J837-SK-LB076



工程號 J-837 地盤 觀塘

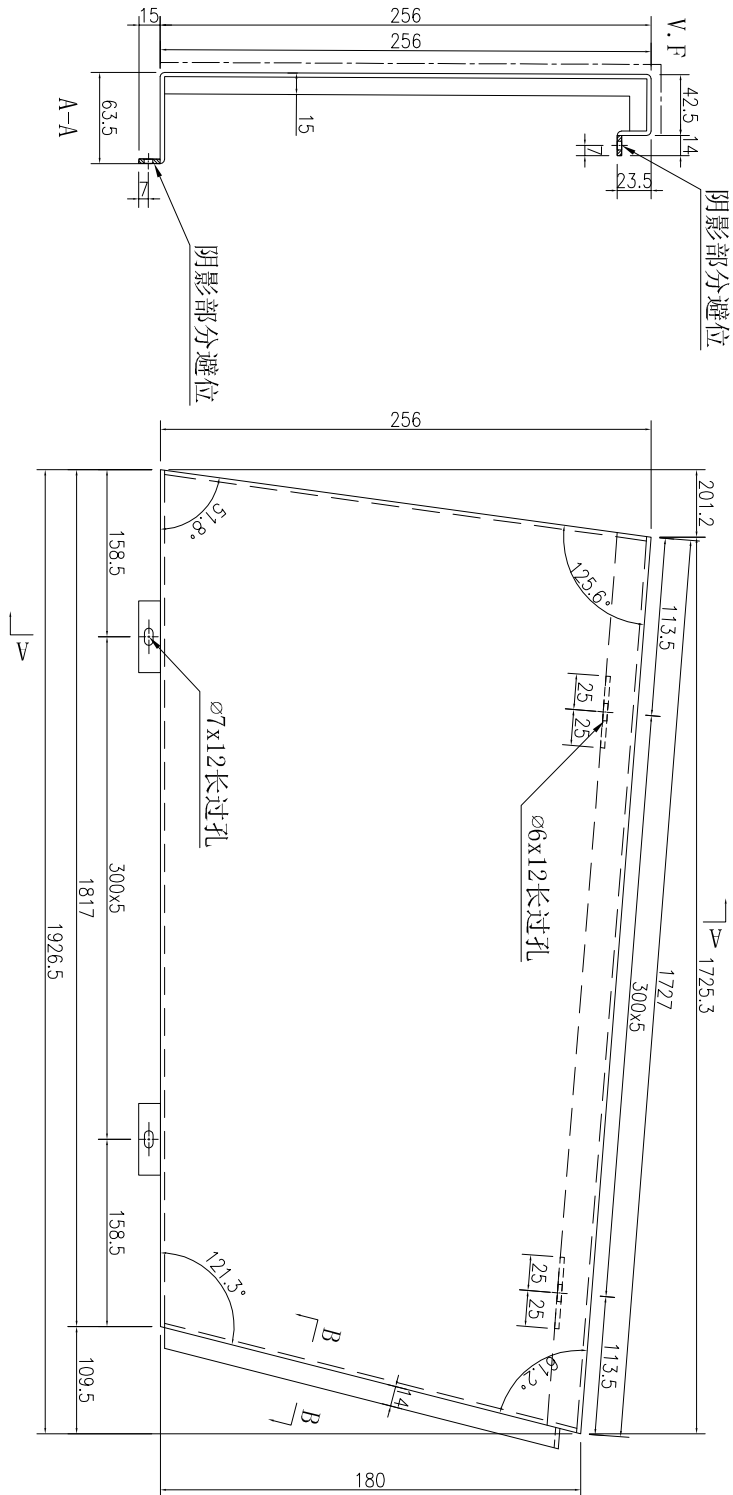

数量	备注
1	

名稱	鋁板加工圖	制圖	吳緯瑜	2020.6.29	修改		
材料	3mm厚鋁板	復核			日期		
顏色	UCT803649FXL-3(香檳金)	批准			圖號	J837-SK-LB085	

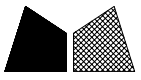

美特鋁質 有限公司
MIDI Aluminium Fabricator Ltd.

工程號 J-837 地盤 觀塘

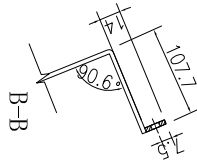

加力骨编号: J837-SK-JL33~J837-SK-JL36各一支, J837-SK-JL37两支

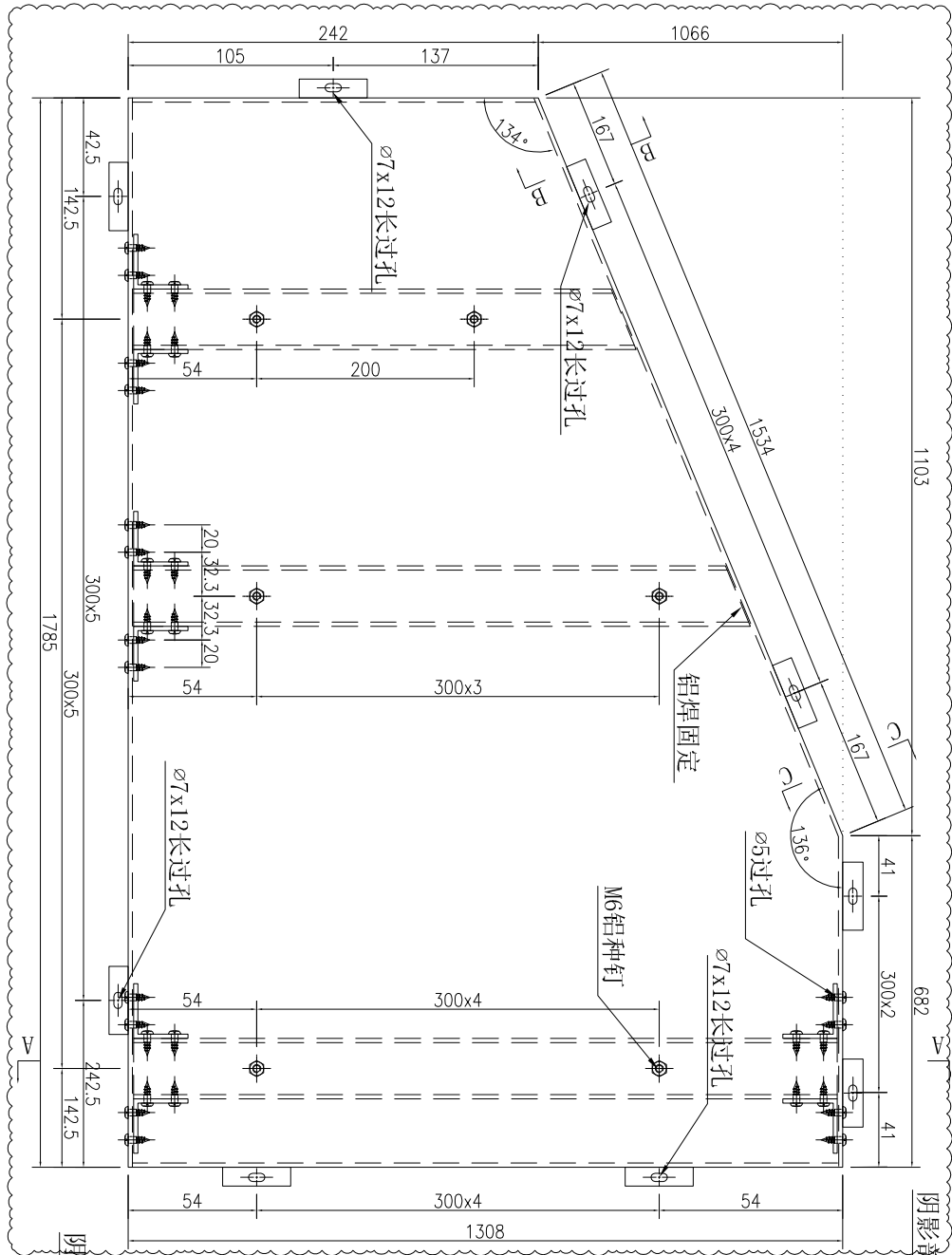
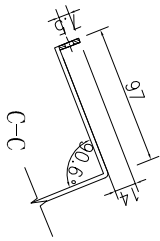

阴影部分避位

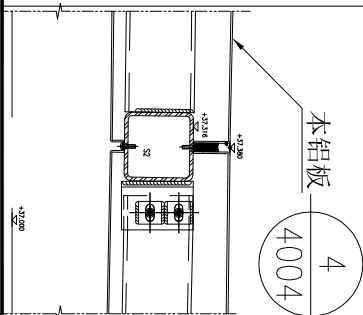

数量	备注
1	

名稱	鋁板加工圖	制圖	吳禕瑜	2020.2.10	修改	A	B
材料	3mm厚鋁板	復核			日期	2020.4.14	2020.7.01
顏色	UCT803649FXL-3(香檳金)	批准			圖號	J837-SK-LB206	



美特鋁質 有限公司
MIDI Aluminium Fabricator Ltd.

工程號

J-837

地盤

觀塘

字號	鋁板編號	數量	長度L	A	N	B	高度H	高度H1	C	M	D	E	K	F
1	J837-SK-LB207	1	1785	42.5	300	5	242.5	1308	154	300	3	254	142.5	300
2	J837-SK-LB214	1	1806.6	53.3	300	5	253.3	1314	157	300	3	257	153.3	300
3	J837-SK-LB215	1	1805.5	52.75	300	5	252.75	1314	157	300	4	57	152.8	300

加力骨编号: J837-SK-JL37A/J837-SK-JL38/J837-SK-JL38A各六支

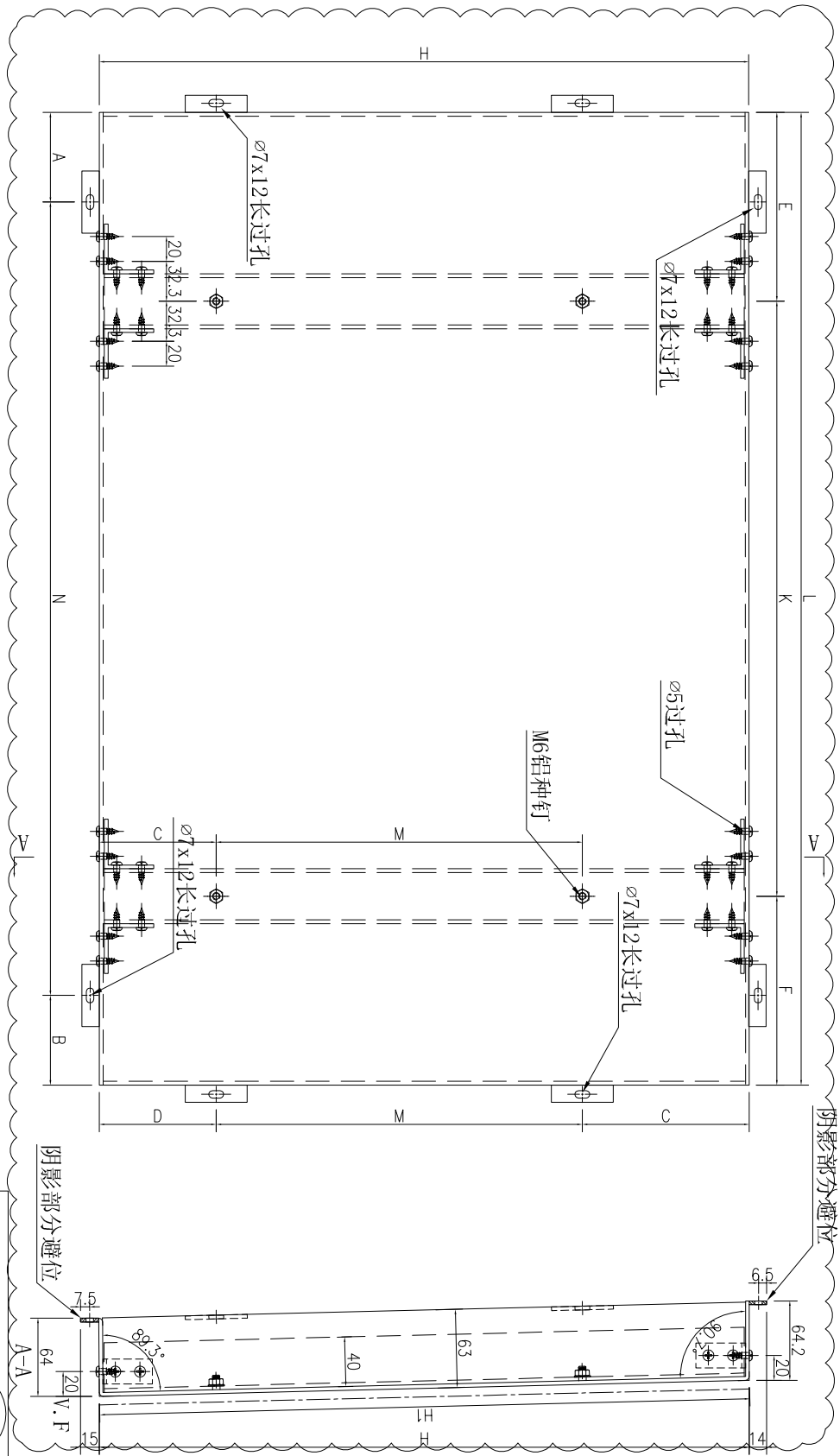

名稱	鋁板加工圖	制圖	吳禕瑜	2020.2.10	修改	A	B
材料	3mm厚鋁板	復核			日期	2020.4.14	2020.7.01
顏色	UCT803649FXL-3(香檳金)	批准			圖號	J837-SK-LB207	

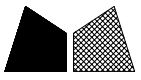

工程號 J-837 地盤 觀塘

加力骨编号: J837-SK-JL44~J837-SK-JL46各一支

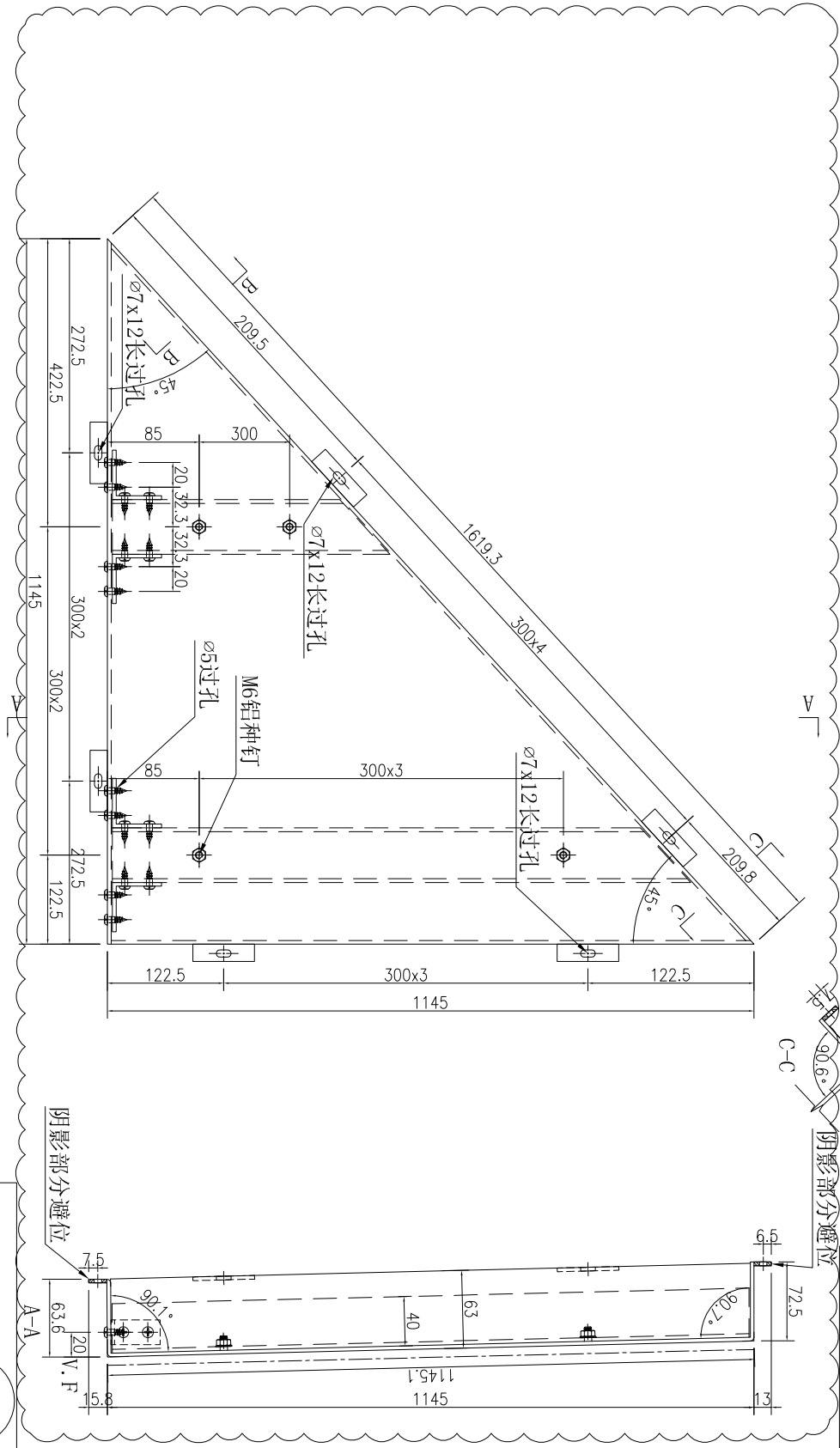
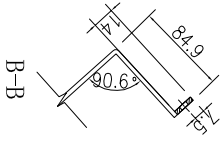

数量	备注
1	

名稱	鋁板加工圖	制圖	吳偉瑜	2020.2.10	修改	A	B
材料	3mm厚鋁板	復核			日期	2020.4.14	2020.7.01
顏色	UCT803649FXL-3(香檳金)	批准			圖號	J837-SK-LB210	





美特鋁質 有限公司
MIDI Aluminium Fabricator Ltd.

工程號 J-837 地盤 觀塘

加力骨编号: J837-SK-JL53~J837-SK-JL58各一支

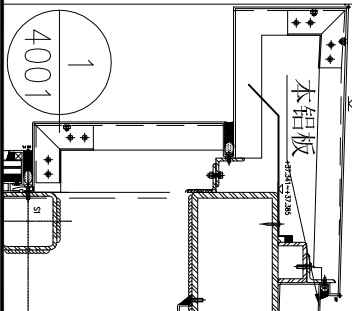
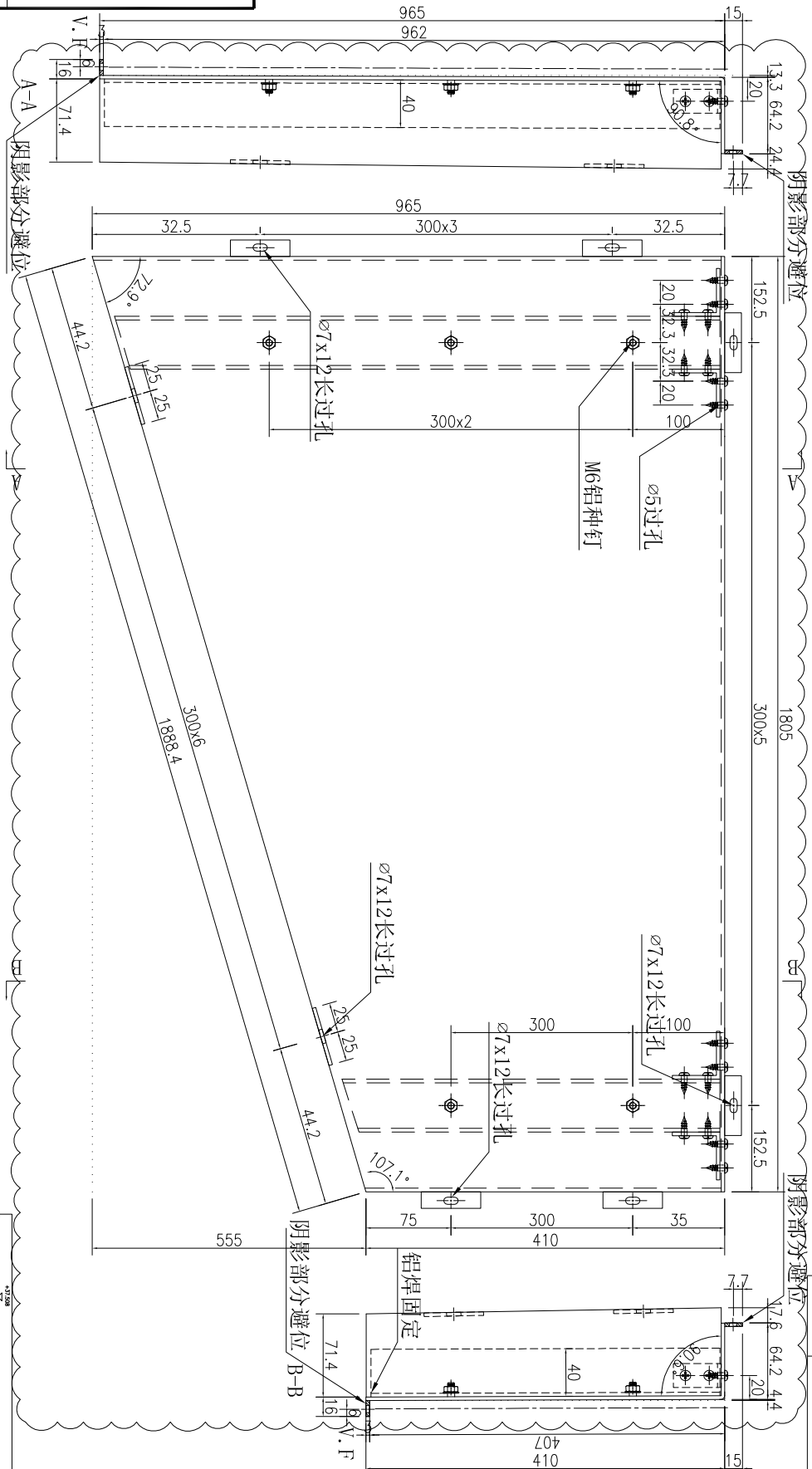

名稱	鋁板加工圖	制圖	吳禕瑜	2020.2.10	修改	A	B
材料	3mm厚鋁板	復核			日期	2020.4.14	2020.7.01
顏色	UCT803649FXL-3(香檳金)	批准			圖號	J837-SK-LB212	

數量	備註
1	

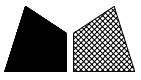

工程號

J-837

地盤

觀塘

加力骨编号: J837-SK-JL69 J837-SK-JL71/J837-SK-JL85各一支

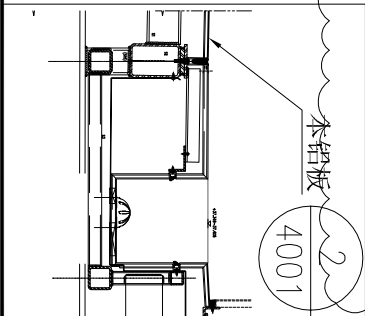
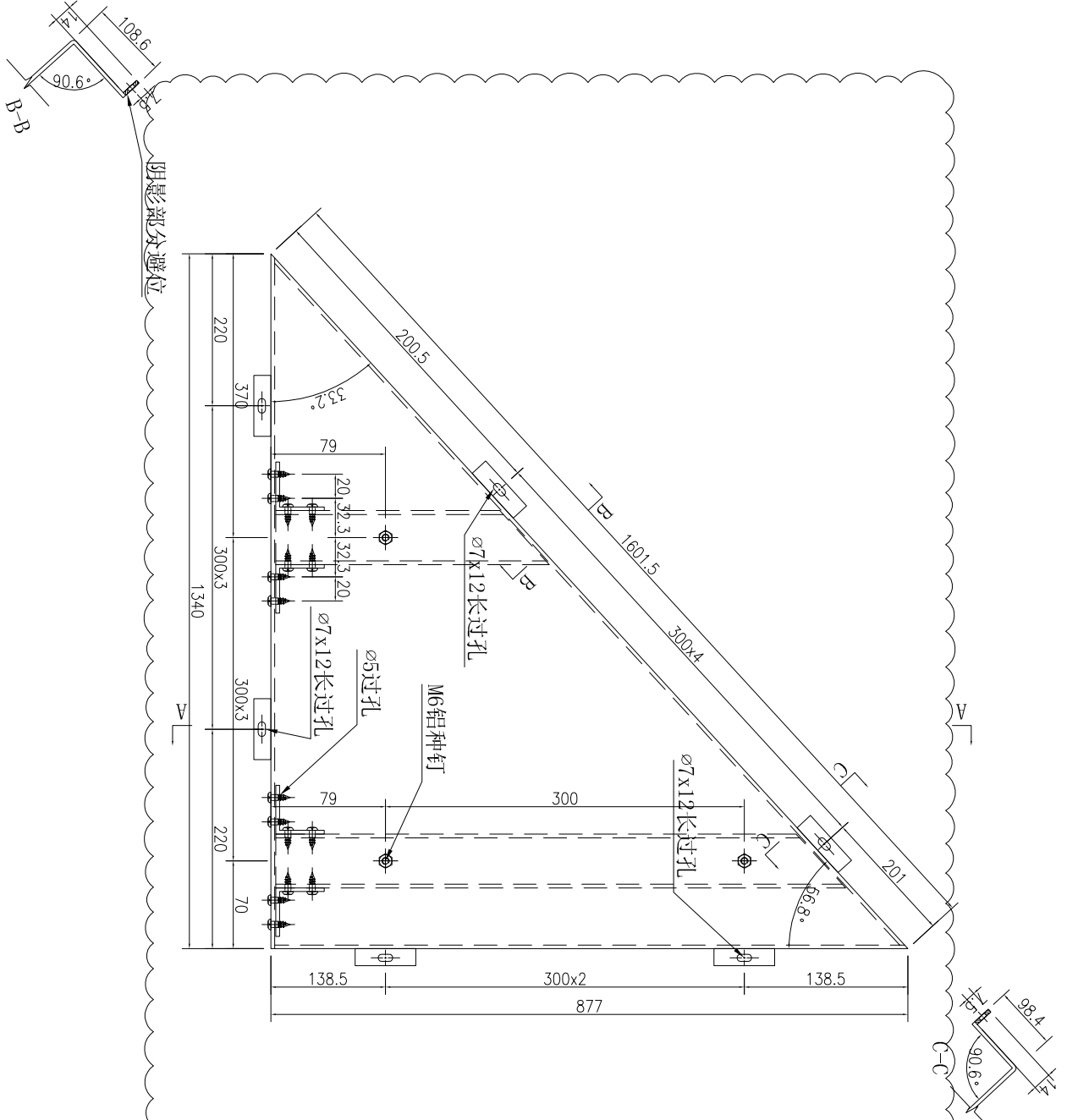

数量	备注
1	

名稱	鋁板加工圖	制圖	吳偉瑜	2020.2.10	修改	A	B
材料	3mm厚鋁板	復核			日期	2020.4.14	2020.7.01
顏色	UCT803649FXL-3(香檳金)	批准			圖號	J837-SK-LB220	

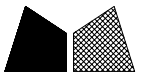

美特鋁質 有限公司
MIDI Aluminium Fabricator Ltd.

工程號

J-837

地盤

觀塘

加力骨编号: J837-SK-JL72 J837-SK-JL74/J837-SK-JL86各一支

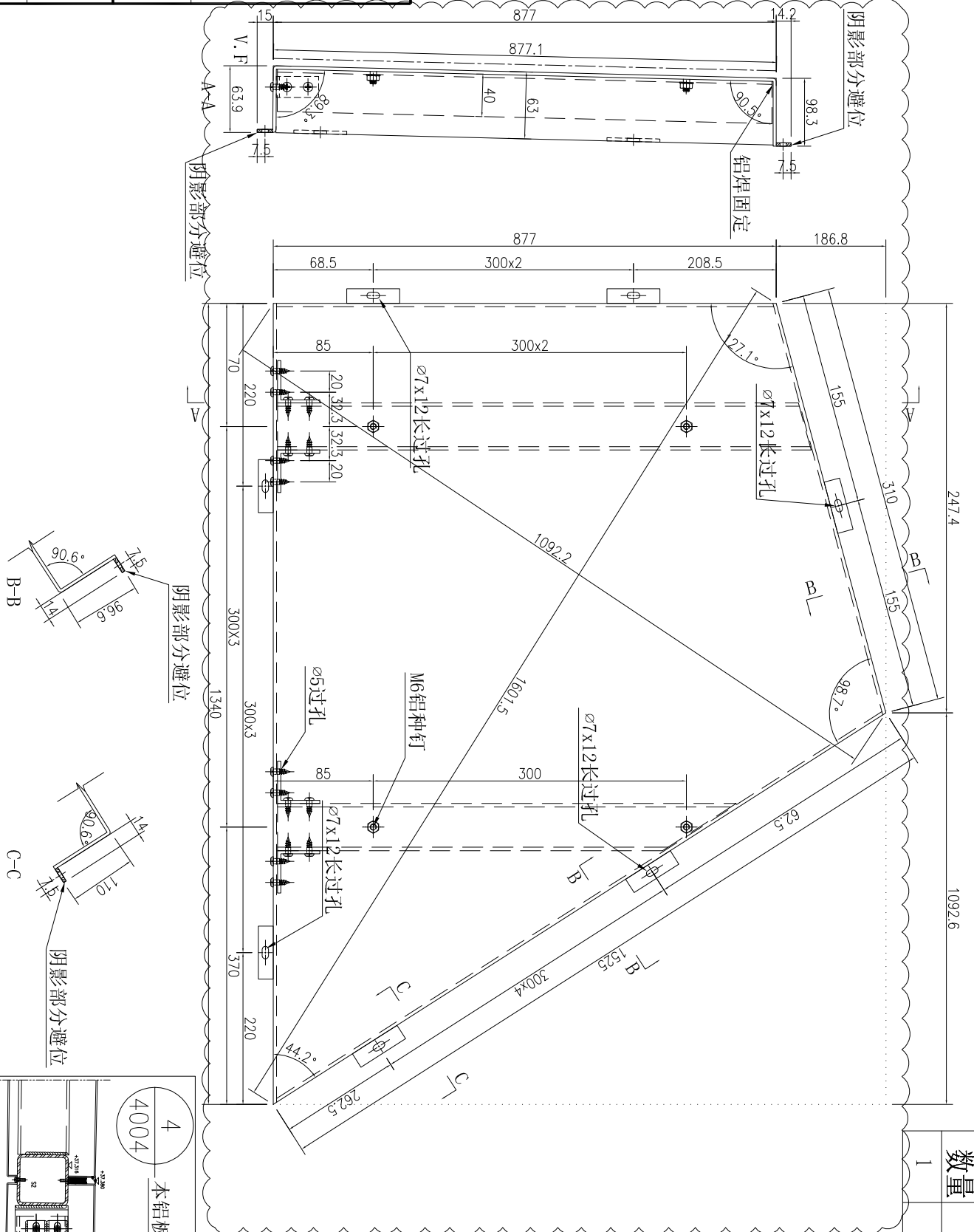

数量	备注
1	

名稱	鋁板加工圖	制圖	吳禕瑜	2020.2.10	修改	A	B
材料	3mm厚鋁板	復核			日期	2020.4.14	2020.7.01
顏色	UCT803649FXL-3(香檳金)	批准			圖號	J837-SK-LB221	

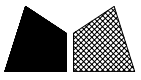

工程號

J-837

地盤

觀塘

加力骨编号: J837-SK-JL78~J837-SK-JL79各一支

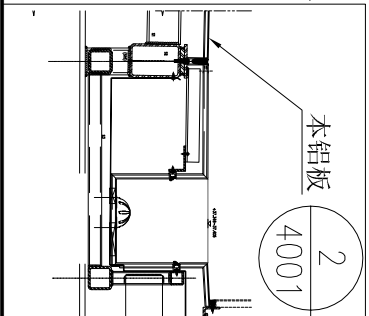
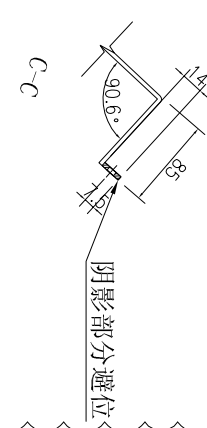
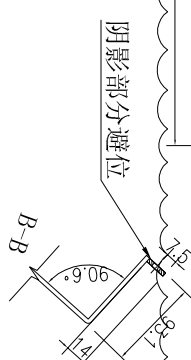
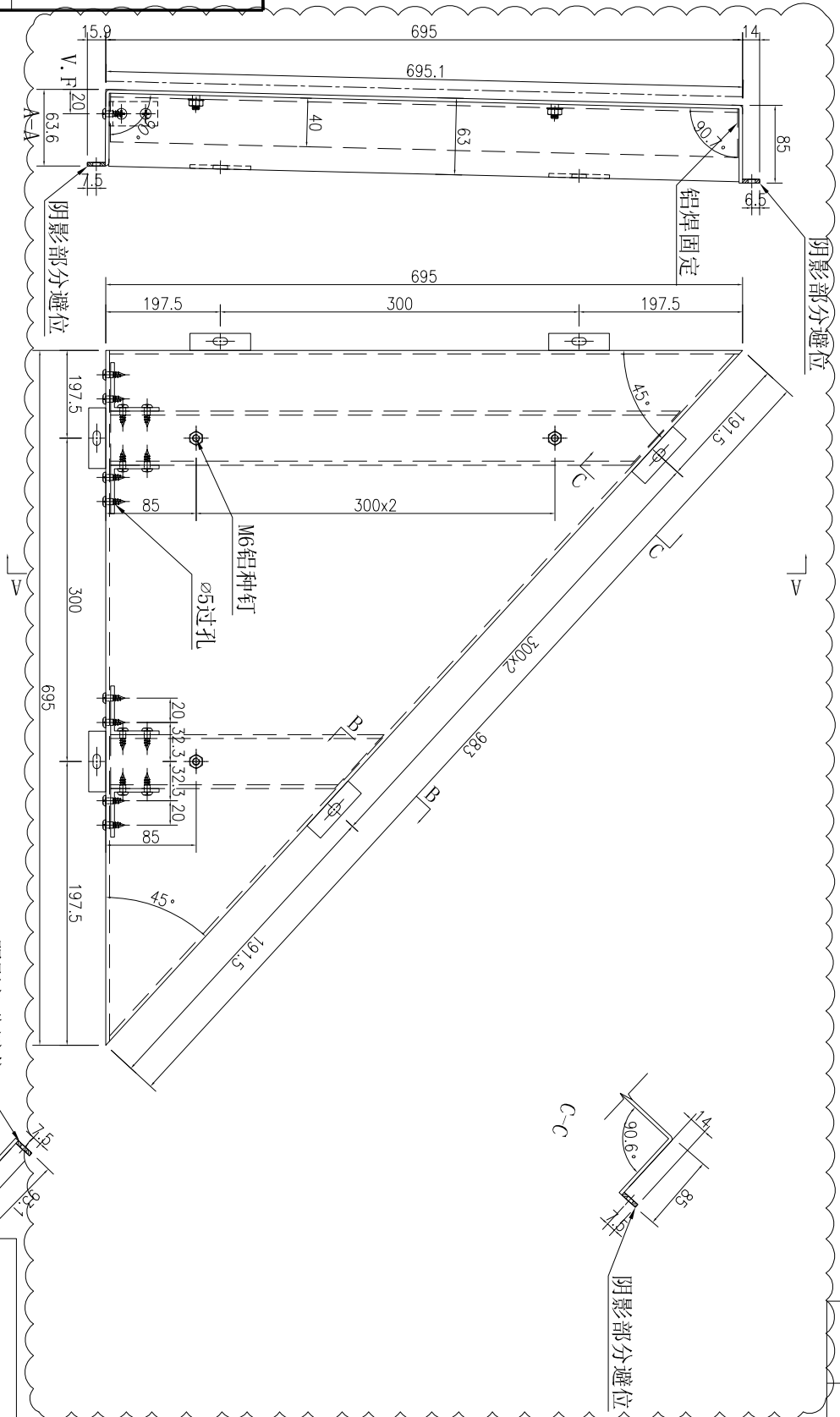

数量	备注
1	

名稱	鋁板加工圖	制圖	吳偉瑜	2020.2.10	修改	A	B
材料	3mm厚鋁板	復核			日期	2020.4.14	2020.7.01
顏色	UCT803649FXL-3(香檳金)	批准			圖號	J837-SK-LB223	

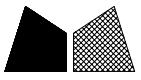

工程號	J-837	地盤	觀塘
-----	-------	----	----

加力骨编号: J837-SK-JL80~J837-SK-JL82各一支

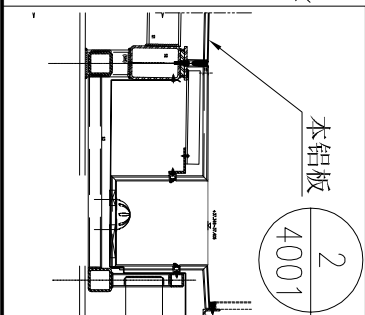
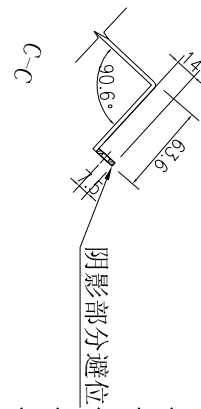
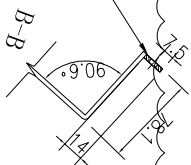
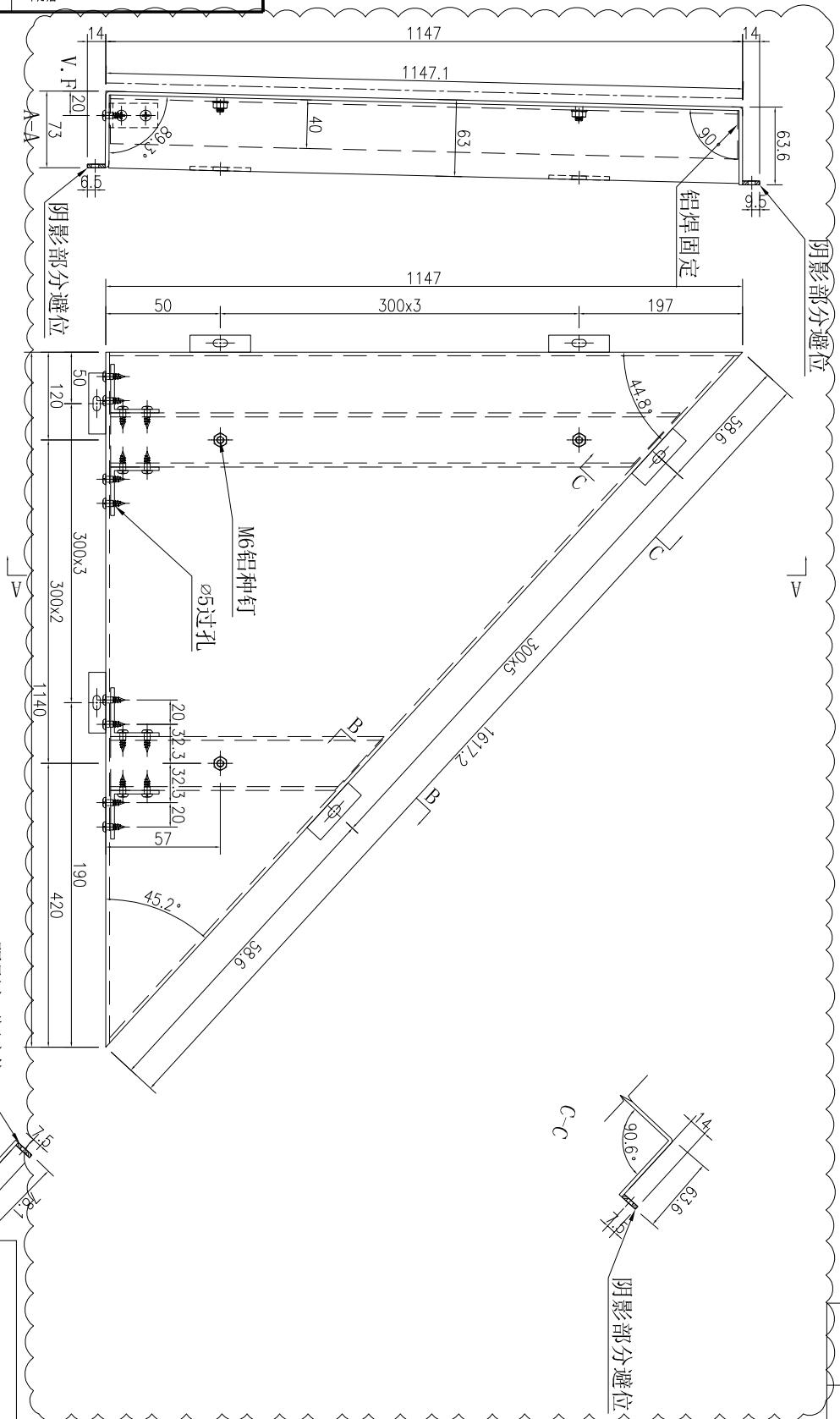

数量	备注
1	

名稱	鋁板加工圖	制圖	吳禕瑜	2020.2.10	修改	A	B
材料	3mm厚鋁板	復核			日期	2020.4.14	2020.7.01
顏色	UCT803649FXL-3(香檳金)	批准			圖號	J837-SK-LB224	



美特鋁質 有限公司
MIDI Aluminium Fabricator Ltd.

工程號 J-837 地盤 觀塘

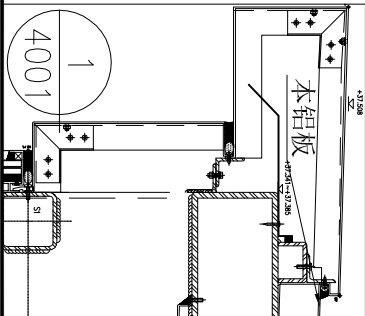
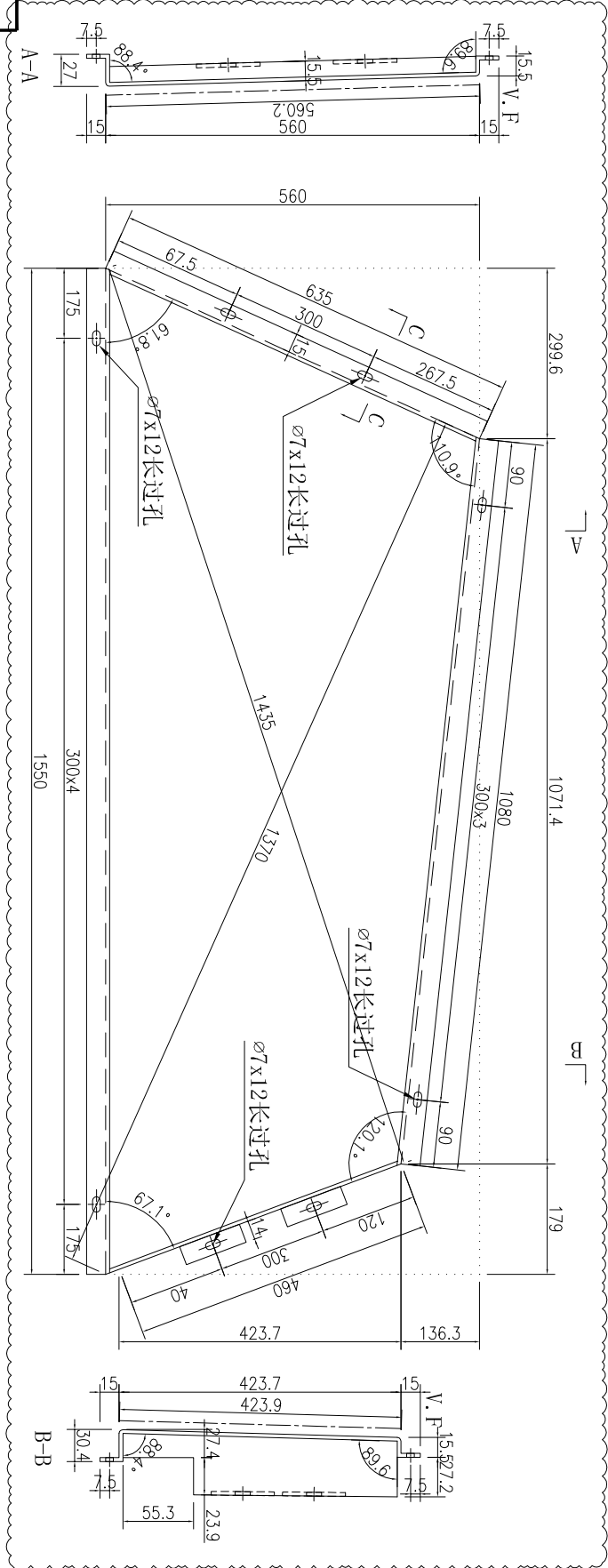
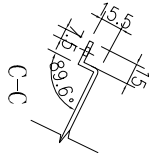

数量	备注
1	

名稱	鋁板加工圖	制圖	吳禕瑜	2020.2.10	修改	A
材料	3mm厚鋁板	復核			日期	2020.7.01
顏色	UCT803649FXL-3(香檳金)	批准			圖號	J837-SK-LB225

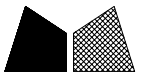

美特鋁質 有限公司
MIDI Aluminium Fabricator Ltd.

工程號 J-837 地盤 觀塘

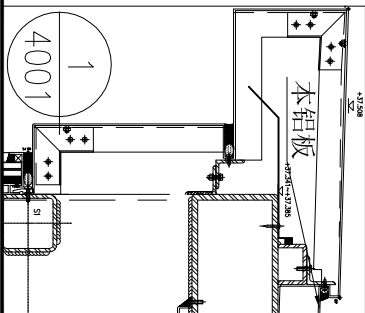
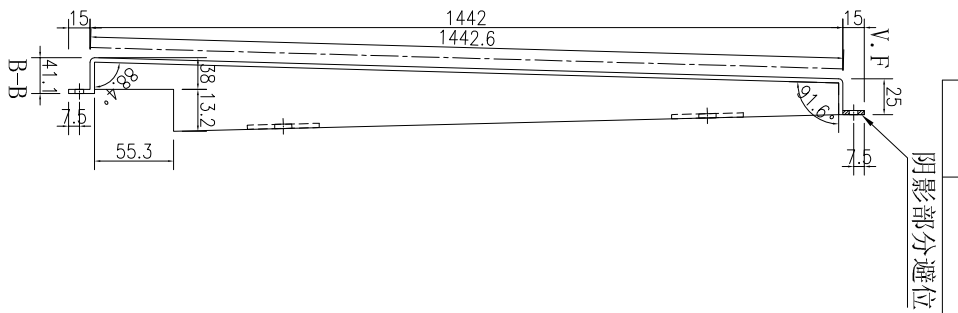
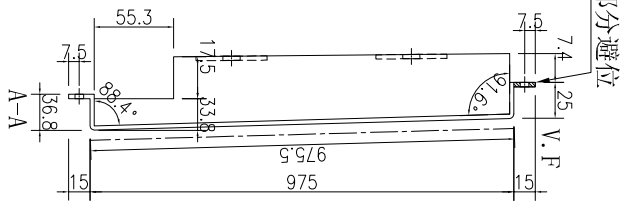
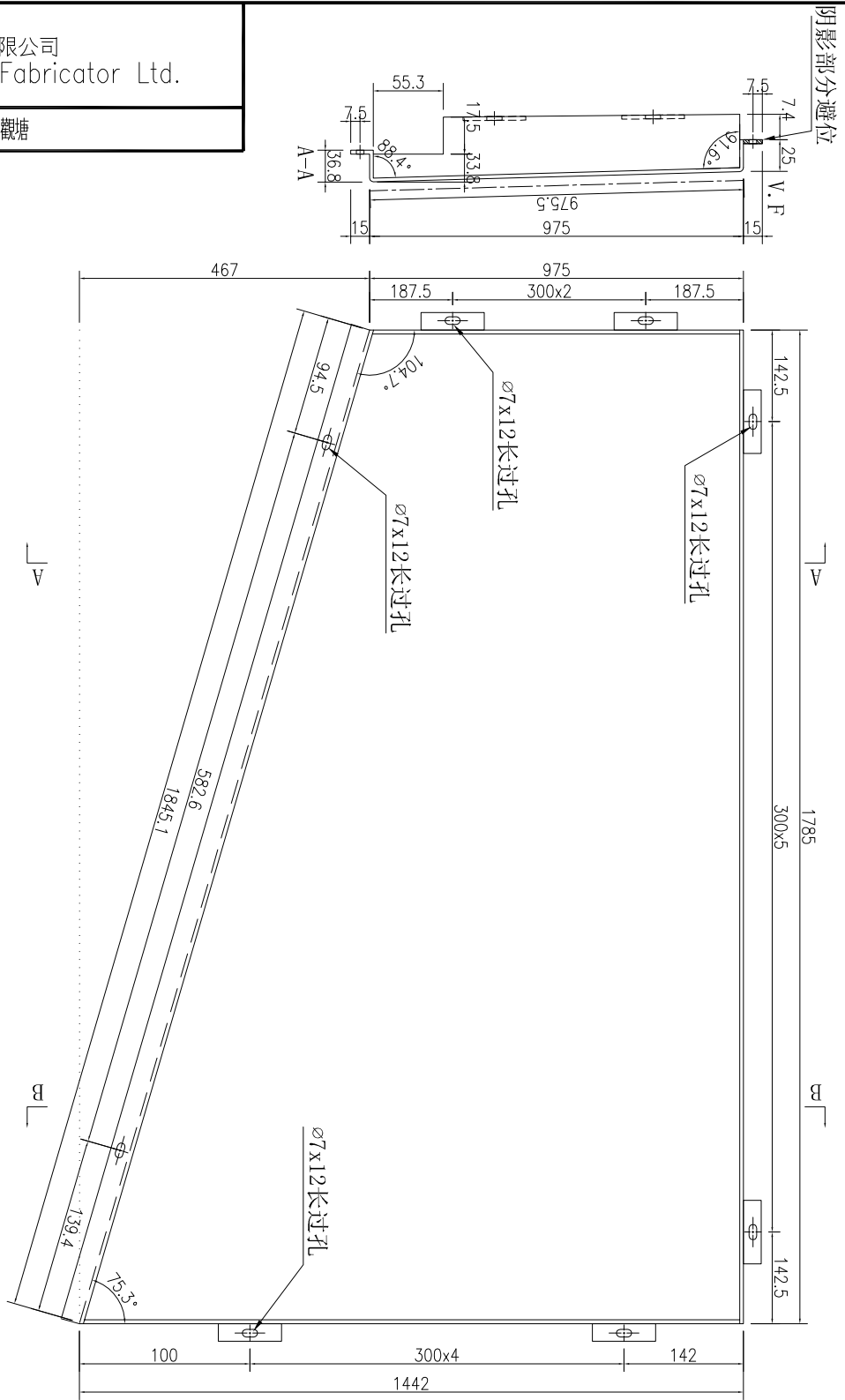

数量	备注
1	

名稱	鋁板加工圖	制圖	吳偉瑜	2020.7.01	修改	
材料	3mm厚鋁板	復核			日期	
顏色	UCT803649FXL-3(香檳金)	批准			圖號	J837-SK-LB228

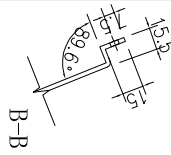
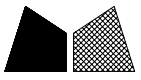

工程號 J-837 地盤 觀塘

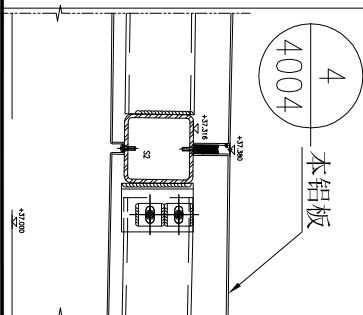
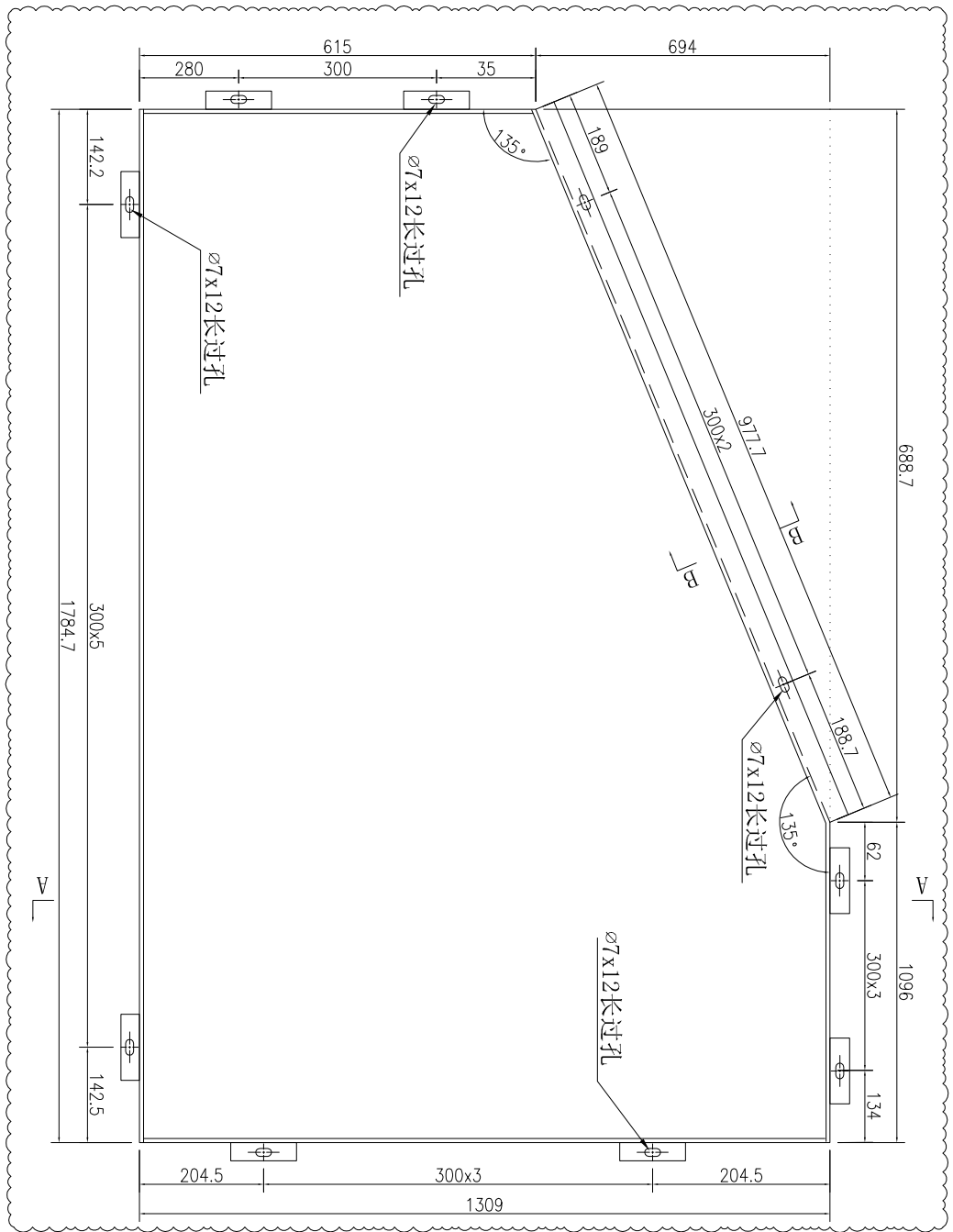

数量	备注
1	阴影部分避位

名稱	鋁板加工圖	制圖	吳緯瑜	2020.2.10	修改	A
材料	3mm厚鋁板	復核			日期	2020.7.01
顏色	UCT803649FXL-3(香檳金)	批准			圖號	J837-SK-LB232



工程號

J-837

地盤

觀塘

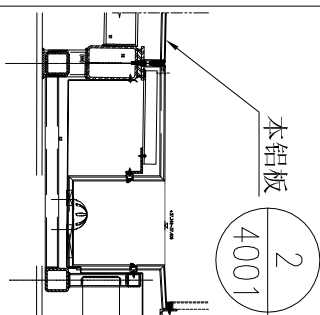
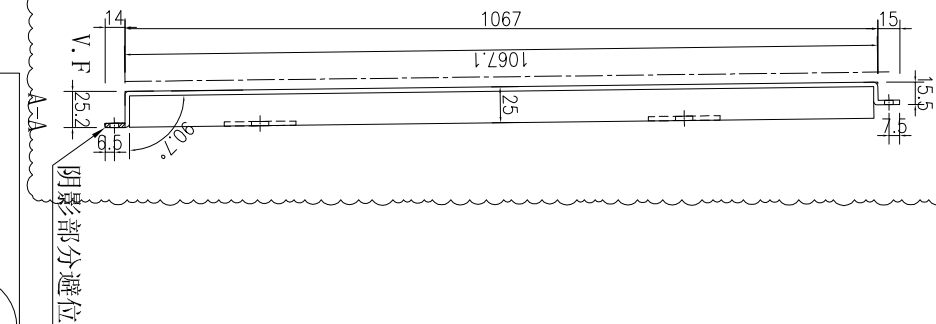
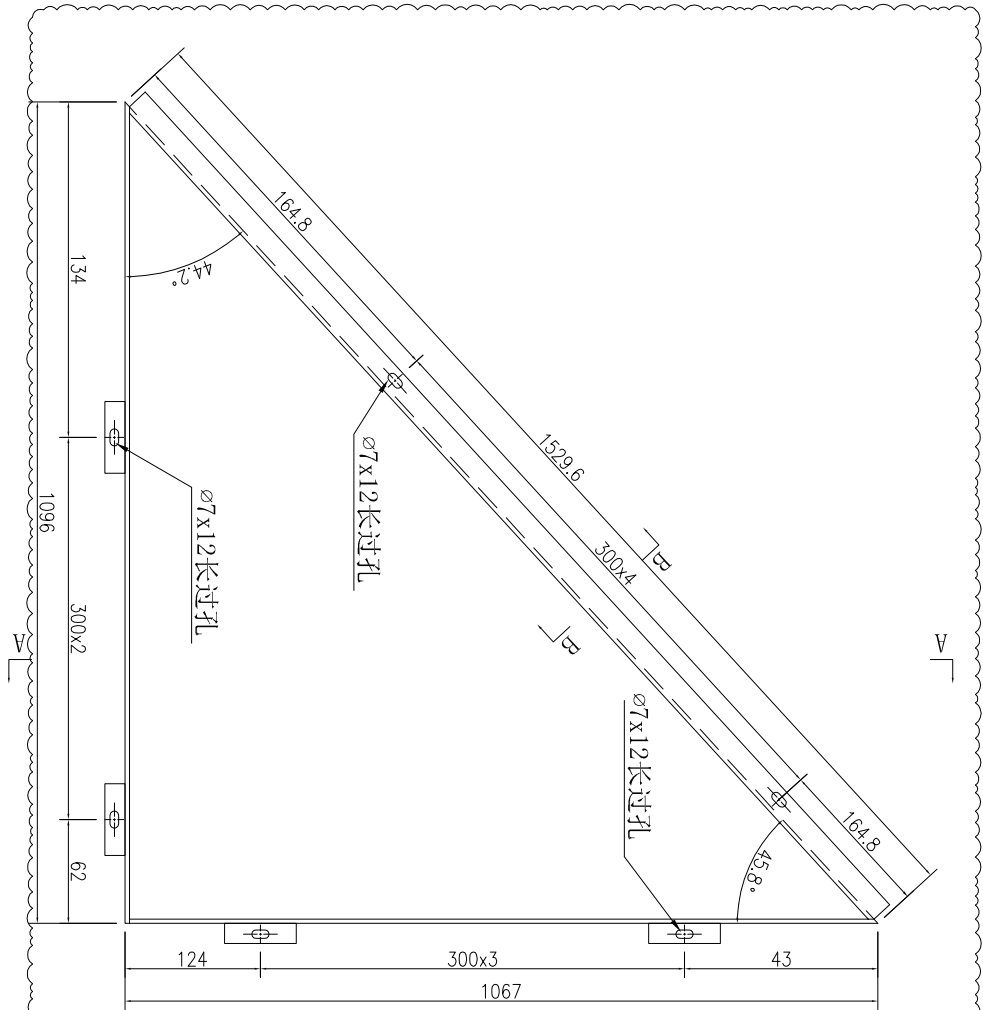
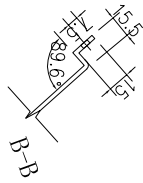

数量	备注
1	

名稱	鋁板加工圖	制圖	吳偉瑜	2020.2.10	修改	A	
材料	3mm厚鋁板	復核			日期	2020.7.01	
顏色	UCT803649FXL-3(香檳金)	批准			圖號	J837-SK-LB233	

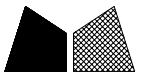

美特鋁質 有限公司
MIDI Aluminium Fabricator Ltd.

工程號 J-837 地盤 觀塘

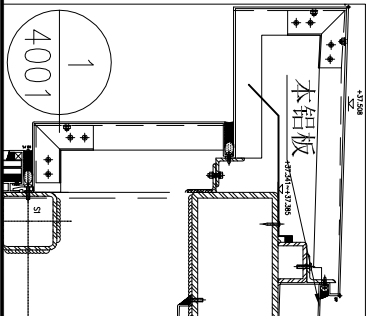
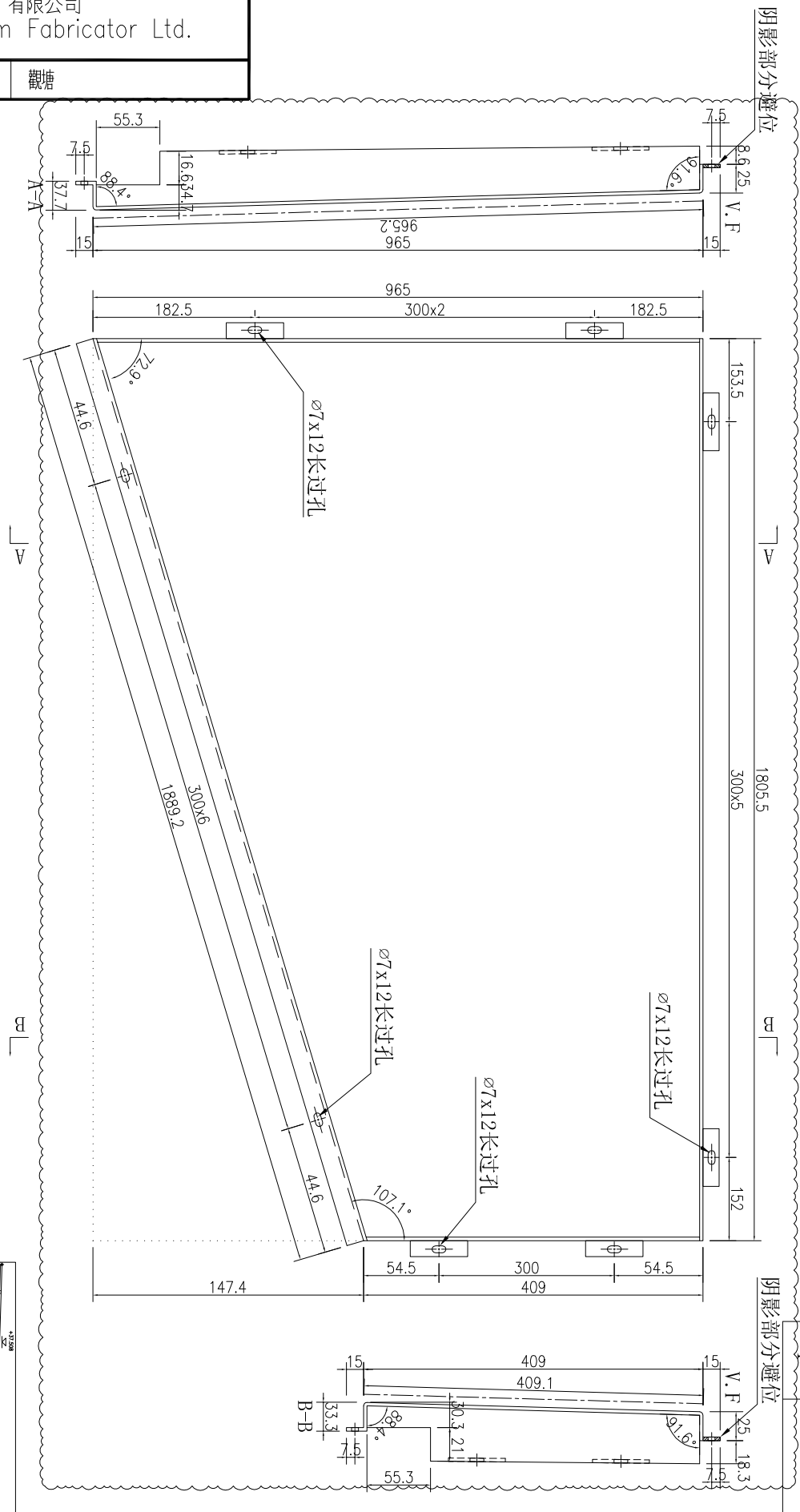

数量	备注

名稱	鋁板加工圖	制圖	吳禕瑜	2020.2.10	修改	A
材料	3mm厚鋁板	復核			日期	2020.7.01
顏色	UCT803649FXL-3(香檳金)	批准			圖號	J837-SK-LB235



工程號 J-837 地盤 觀塘

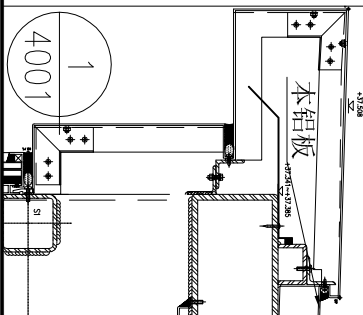
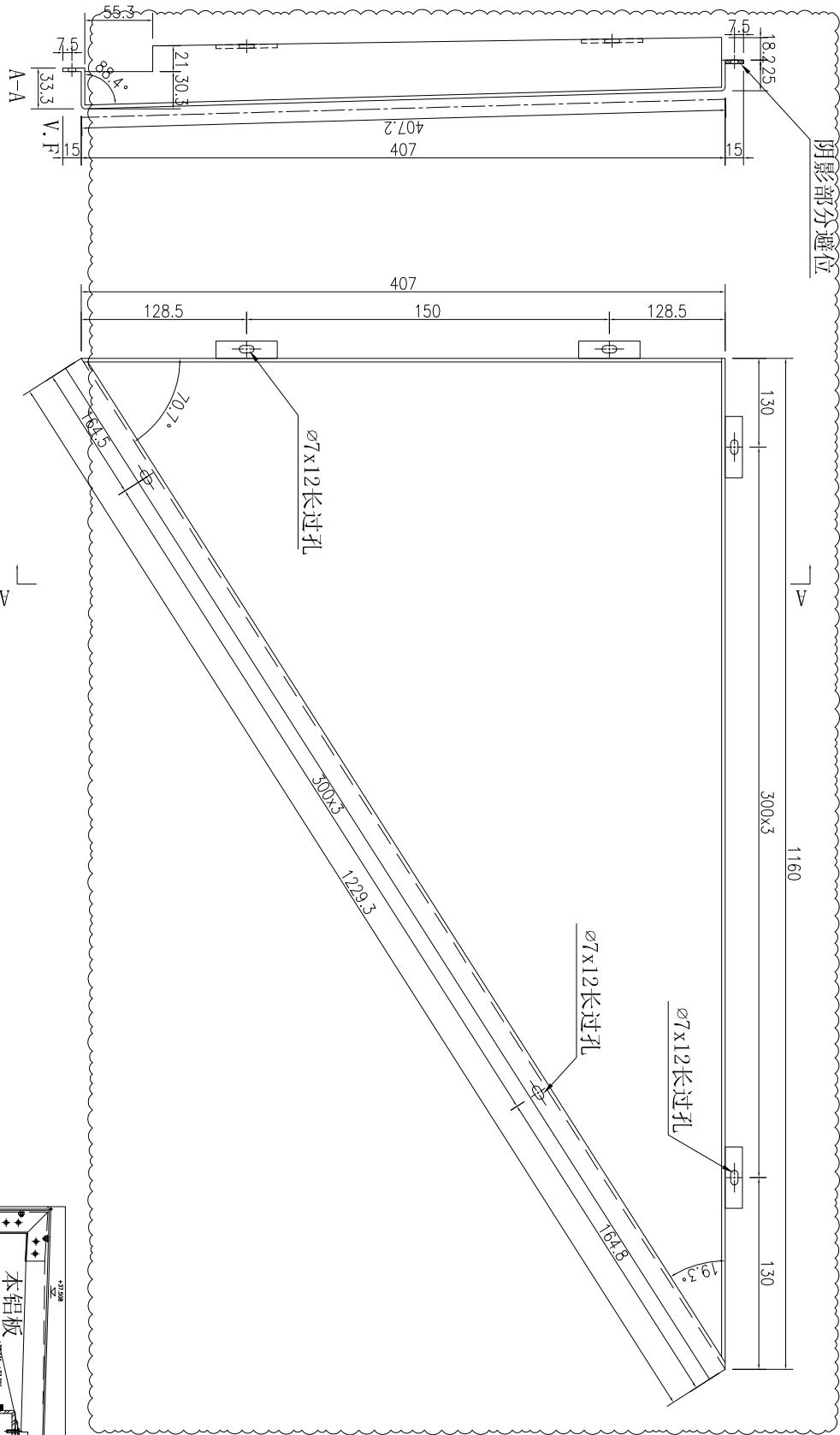

数量	备注
1	

名稱	鋁板加工圖	制圖	吳偉瑜	2020.2.10	修改	A	
材料	3mm厚鋁板	復核			日期	2020.7.01	
顏色	UCT803649FXL-3(香檳金)	批准			圖號	J837-SK-LB236	

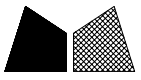

工程號

J-837

地盤

觀塘

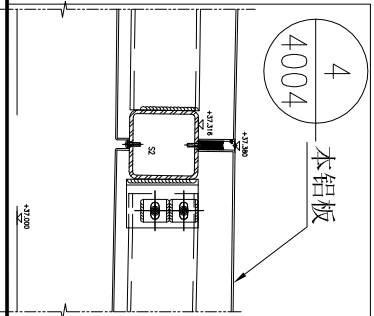
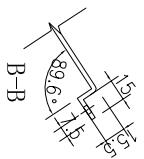
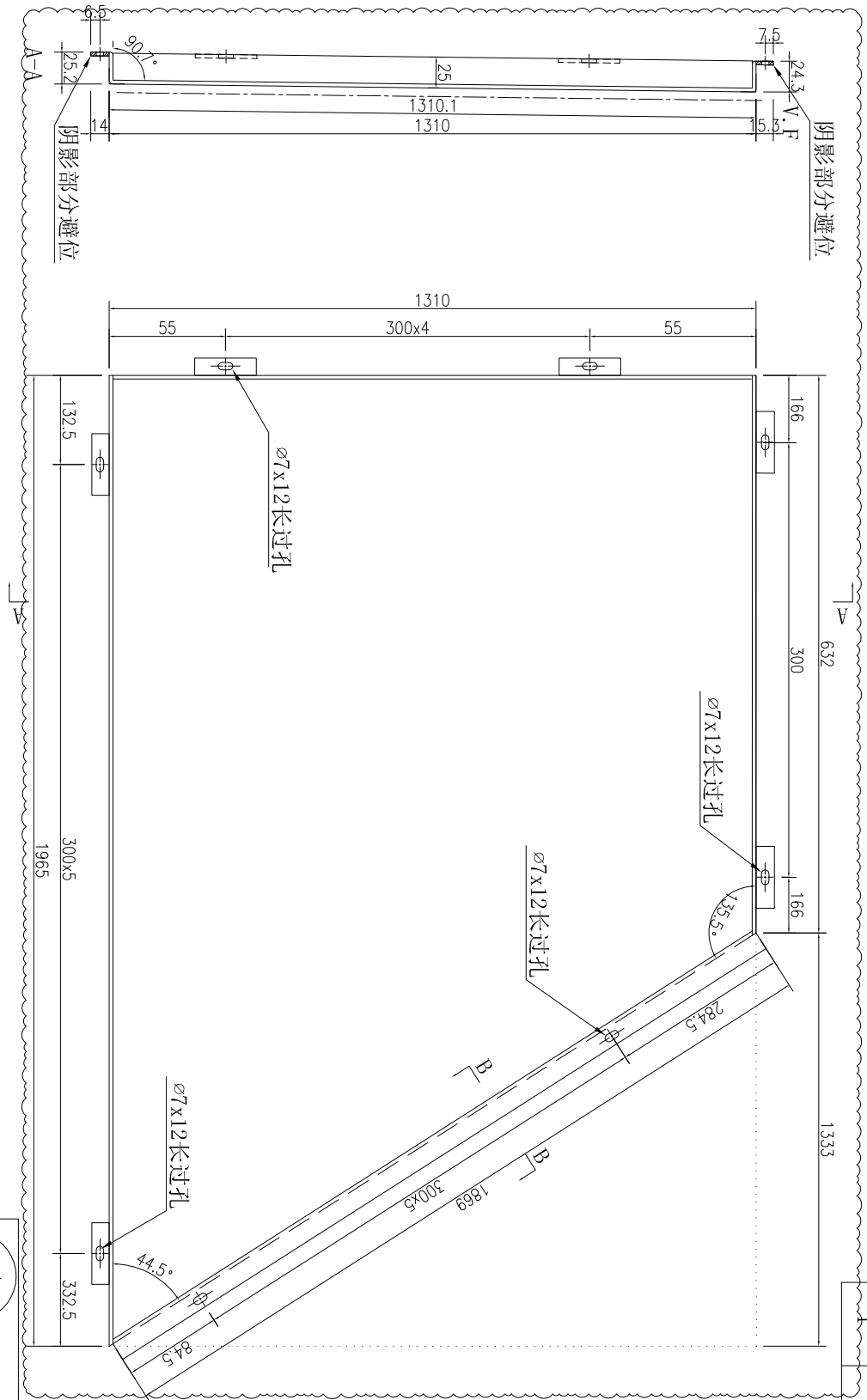

数量

备注

名稱	鋁板加工圖	制圖	吳禕瑜	2020.2.10	修改	A	
材料	3mm厚鋁板	復核			日期	2020.7.01	
顏色	UCT803649FXL-3(香檳金)	批准			圖號	J837-SK-LB242	



美特鋁質 有限公司
MIDI Aluminium Fabricator Ltd.

工程號 J-837 地盤 觀塘

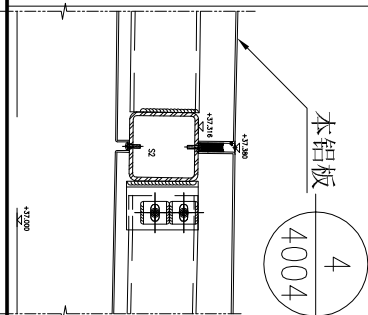
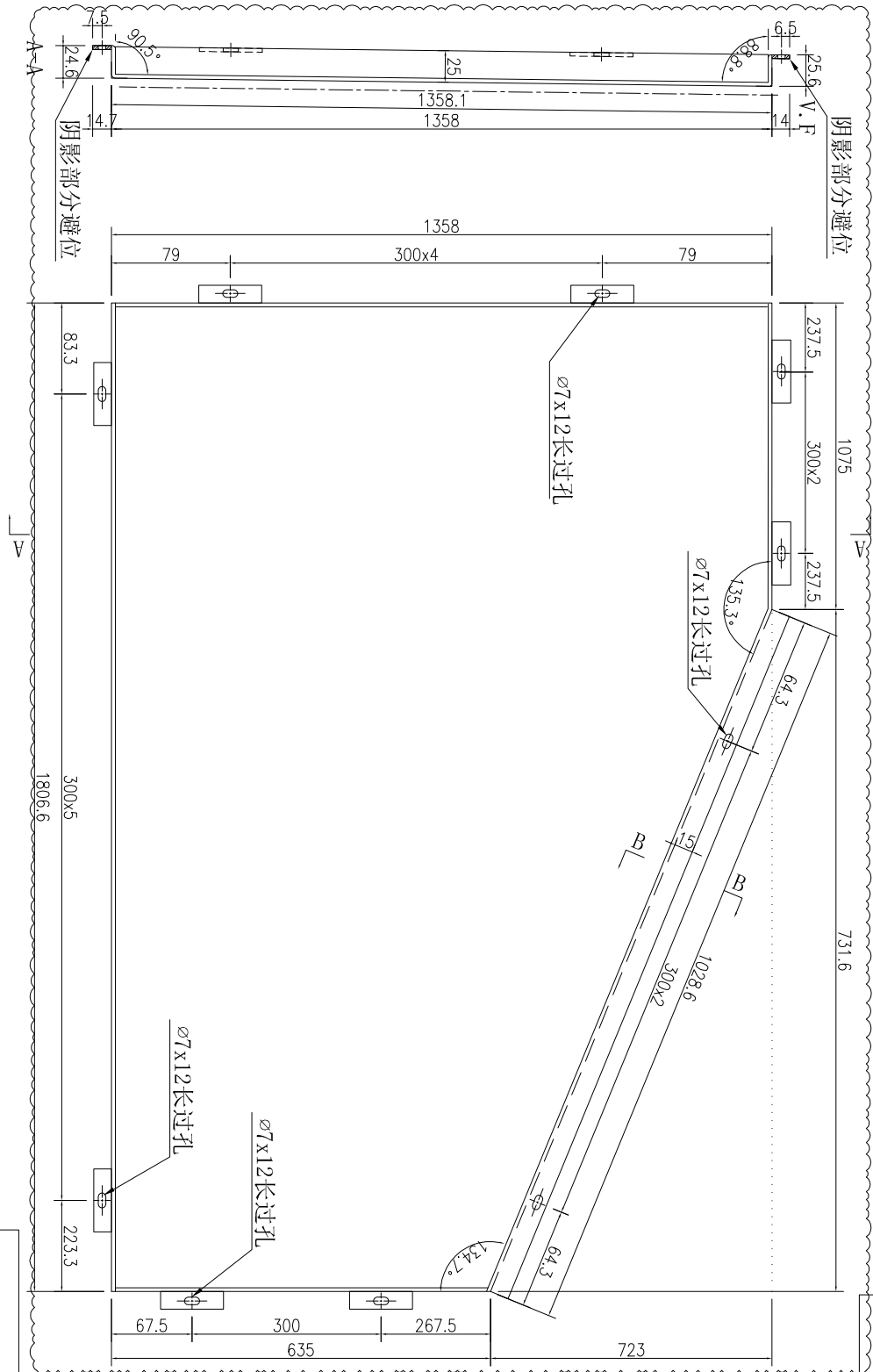

数量	备注
1	

名稱	鋁板加工圖	制圖	吳偉瑜	2020.2.10	修改	A	B
材料	3mm厚鋁板	復核			日期	2020.4.14	2020.7.01
顏色	UCT803649FXL-3(香檳金)	批准			圖號	J837-SK-LB245	



工程號

J-837

地盤

觀塘

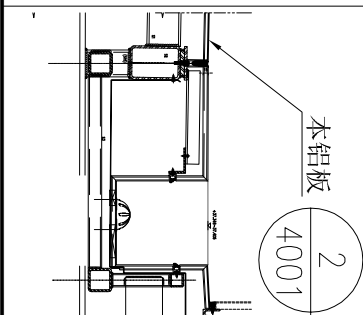
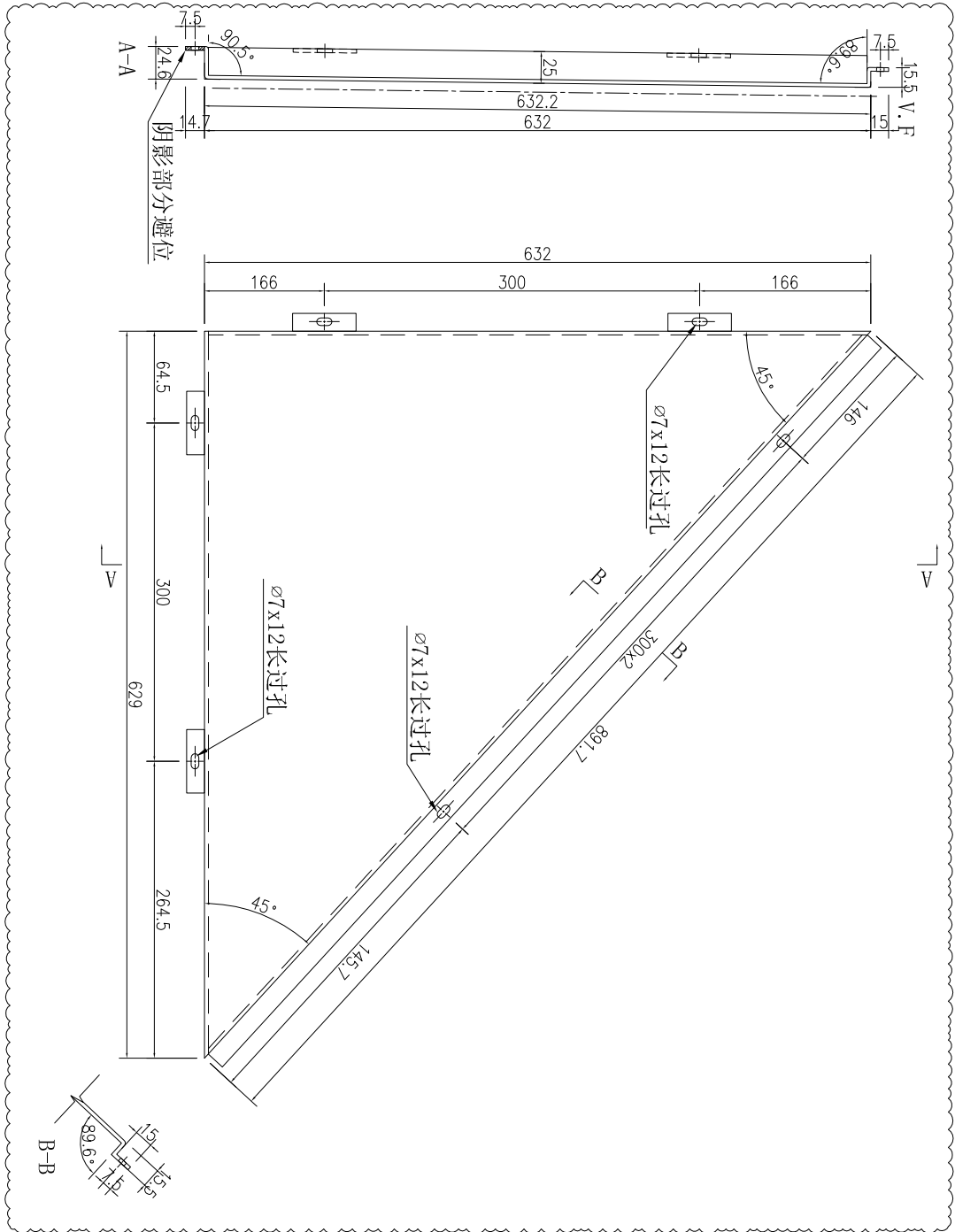

数量	备注
1	

名稱	鋁板加工圖	制圖	吳偉瑜	2020.2.10	修改	A	B	
材料	3mm厚鋁板	復核			日期	2020.4.14	2020.7.01	
顏色	UCT803649FXL-3(香檳金)	批准			圖號	J837-SK-LB246		



工程號

J-837

地盤

觀塘

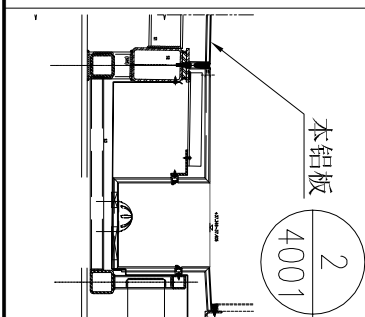
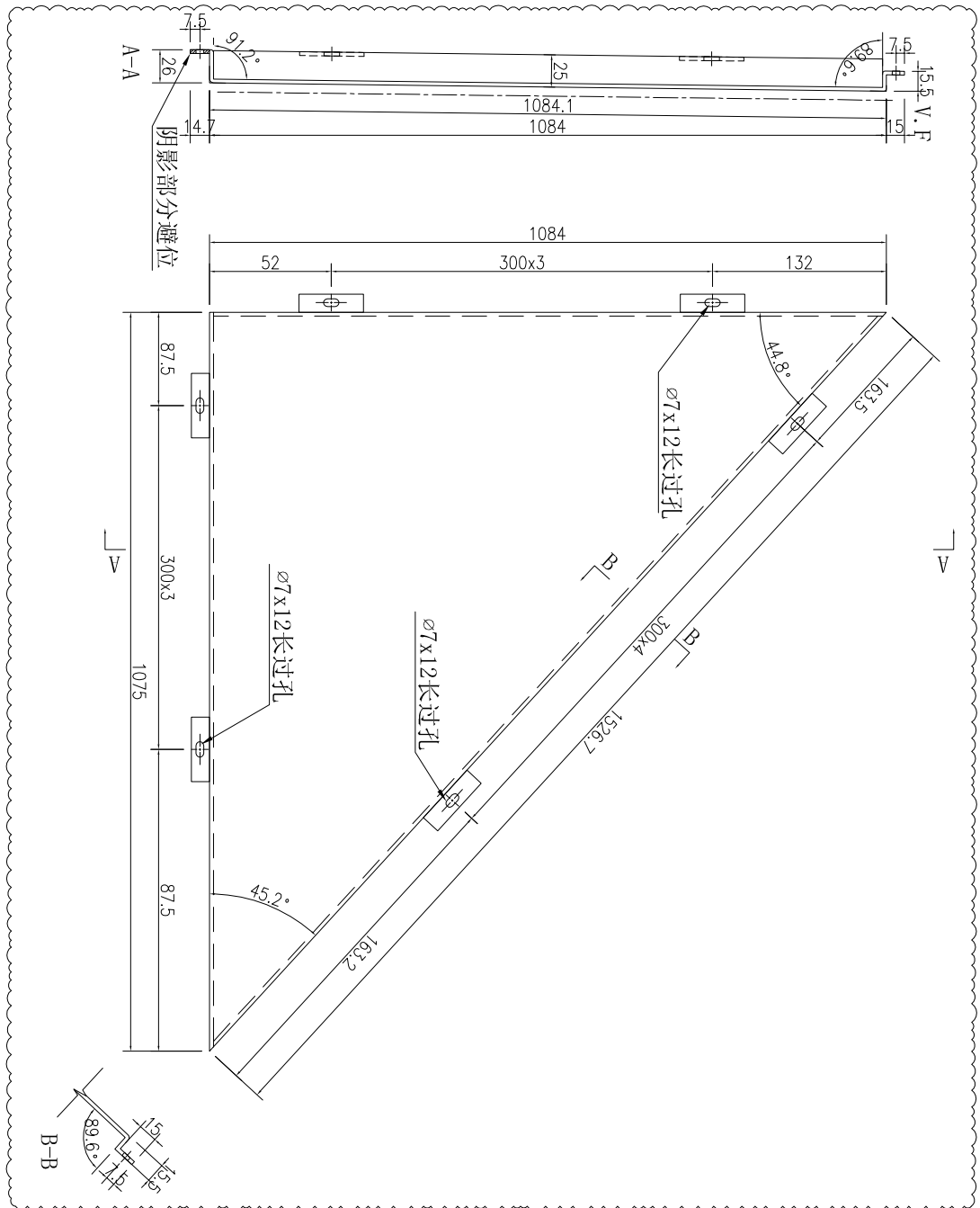

数量	备注
1	

名稱	鋁板加工圖	制圖	吳緯瑜	2020.2.10	修改	A	
材料	3mm厚鋁板	復核			日期	2020.7.01	
顏色	UCT803649FXL-3(香檳金)	批准			圖號	J837-SK-LB247	