

工程指示 / 要求簡箋(E.I.)

工程指示編號：EI / 0720 / 19

修改版次：-

工程編號：J837 平台

工程名稱：觀塘 裕民坊平台

工程項目：單元九字框鋁料加工圖(WINDOW WALL 3 樓內圓位置)

收件人：生統

發件人：Leung Hin Wai

日期：19/06/2019

要求提供 / 確認 事項：

- |                                    |                                     |                               |
|------------------------------------|-------------------------------------|-------------------------------|
| <input type="checkbox"/> 初步鋁料 B.M. | <input type="checkbox"/> 加工拆圖，然後生產  | <input type="checkbox"/> 尺寸表  |
| <input type="checkbox"/> 正式鋁料 B.M. | <input type="checkbox"/> 技術上資料 / 指示 | <input type="checkbox"/> 報價   |
| <input type="checkbox"/> 配件 B.M.   | <input type="checkbox"/> 樣辦或貨品說明書   | <input type="checkbox"/> 分判合約 |
| <input type="checkbox"/> 其他：_____  |                                     |                               |

內容：

請按附頁加工，送地盤。

配件清單用 EI/0480

配合玻璃安裝，玻璃 EI0515

請在\_\_\_\_\_前完成上列要求。

附：1+158 頁

以上項目為：

- 原合約工程包                       原合約工程加 / 減賬                       新工程報價

原因：-

分發東莞各部門：

- ( ) 生產技術總監  連附件    ( ) 技術部     連附件                      ( ) 生產部     連附件    ( ) 機械設計部  連附件  
 ( ) 採購部                       連附件    ( ) 生產統籌部  連附件  
 ( ) 質檢部                       連附件    ( ) 會計部     連附件                      ( ) 報關組     連附件    ( ) 其他 \_\_\_\_\_  連附件

分發香港各部門：

- ( ) 行政部  連附件    ( ) 會計部  連附件    ( ) 統籌部  連附件    ( ) 工程部地盤科文(柄)  連附件  
 ( ) 採購部  連附件    ( ) QS 部     連附件    ( ) 維修部  連附件    ( ) 其他 \_\_\_\_\_  連附件

傳遞編號：HK1412

發件人簽署：

項目經理簽署：

J837-GLASS WALL 地盤用單元件派窗表

序號	出貨編號	位置	顏色	寬度	高度	數量	PE03	PE04	PE05	PE05a	PE06	PE07	PE08	PE09	備註
1	J837-GW-ZK01	3F	白色	1298	2870	1	1								
2	J837-GW-ZK02	3F	白色	1298	2870	1	1								
3	J837-GW-ZK03	3F	白色	1298	2870	1	1								
4	J837-GW-ZK04	3F	白色	1298	2870	1	1								
5	J837-GW-ZK05	3F	白色	1453	2870	1	1								
6	J837-GW-ZK05a	3F	白色	1453	2719	8	8								
7	J837-GW-ZK06	3F	白色	1453	2870	1	1								
8	J837-GW-ZK07	3F	白色	645	2870	21	1	1	7		3	7	2		
9	J837-GW-ZK08	3F	白色	645	2719	1	1								
10	J837-GW-ZK09	3F	白色	1342	2719	3	3								
11	J837-GW-ZK10	3F	白色	1342	2719	1	1								
12	J837-GW-ZK11	3F	白色	1322	2719	1	1								
13	J837-GW-ZK12	3F	白色	1322	2719	1	1								
14	J837-GW-ZK12a	3F	白色	1322	2099	1	1								
15	J837-GW-ZK13	3F	白色	1322	2099	1	1								
16	J837-GW-ZK14	3F	白色	1485	2870	1		1							
17	J837-GW-ZK15	3F	白色	1146	2870	1		1							
18	J837-GW-ZK16	3F	白色	1146	2870	2		2							
19	J837-GW-ZK17	3F	白色	1146	2870	1		1							
20	J837-GW-ZK18	3F	白色	1377	2870	1		1							
21	J837-GW-ZK19	3F	白色	1377	2870	2		2							
22	J837-GW-ZK19a	3F	白色	1485	2620	3		3							
23	J837-GW-ZK20	3F	白色	703	2620	1		1							
24	J837-GW-ZK21	3F	白色	1485	2870	2			2						
25	J837-GW-ZK22	3F	白色	1313	2870	3			3						
26	J837-GW-ZK23	3F	白色	1469	2870	3			3						
27	J837-GW-ZK24	3F	白色	1542	2870	2			2						
28	J837-GW-ZK25	3F	白色	1334	2870	8			8						
29	J837-GW-ZK26	3F	白色	1413	1595	13				13					
30	J837-GW-ZK27	3F	白色	1288	2870	3					3				
31	J837-GW-ZK28	3F	白色	1097	2670	1					1				
32	J837-GW-ZK29	3F	白色	1183	2670	1					1				
33	J837-GW-ZK30	3F	白色	1183	2670	1					1				
34	J837-GW-ZK31	3F	白色	1183	2670	1					1				
35	J837-GW-ZK32	3F	白色	1485	2670	1					1				
36	J837-GW-ZK33	3F	白色	1485	2670	2					2				
37	J837-GW-ZK34	3F	白色	1485	2670	1					1				
38	J837-GW-ZK35	3F	白色	909	2670	1					1				
39	J837-GW-ZK36	3F	白色	1409	2670	1					1				
40	J837-GW-ZK37	3F	白色	495	2670	1					1				
41	J837-GW-ZK38	3F	白色	495	2670	1					1				
42	J837-GW-ZK39	3F	白色	1137	2670	1					1				
43	J837-GW-ZK40	3F	白色	1225	2870	4					4				
44	J837-GW-ZK41	3F	白色	1361	2870	10						10			
45	J837-GW-ZK42	3F	白色	1466	2870	10						10			

## J837-GLASS WALL 地盤用單元件派窗表

序號	出貨編號	位置	顏色	寬度	高度	數量	PE03	PE04	PE05	PE05a	PE06	PE07	PE08	PE09	備註
46	J837-GW-ZK43	3F	白色	1457	2870	1						1			
47	J837-GW-ZK44	3F	白色	1443	2870	1							1		
48	J837-GW-ZK45	3F	白色	1460	2870	4							4		
49	J837-GW-ZK46	3F	白色	948	2870	2							2		
50	J837-GW-ZK47	3F	白色	1408	2400	14							14		
51	J837-GW-ZK48	3F	白色	1260	2400	2							2		
52	J837-GW-ZK49	3F	白色	835	2400	1							1		
53	J837-GW-ZK63	3F	白色	260	2870	1							1		
54	J837-GW-ZK64	3F	白色	436	2870	1			1						
55	J837-GW-ZK65	3F	白色	1433	2870	1			1						
56	J837-GW-ZK71	3F	白色	1096	2870	1	1								
57	J837-GW-ZK72	3F	白色	1306.5	2870	1	1								
58	J837-GW-ZK73	3F	白色	1464	2620	1		1							
59	J837-GW-ZK74	3F	白色	1366	2620	1		1							
60	J837-GW-ZK75	3F	白色	1410	1595	1				1					
61	J837-GW-ZK76	3F	白色	468.5	2870	1				1					
62	J837-GW-ZK77	3F	白色	1281.5	2870	1					1				
63	J837-GW-ZK78	3F	白色	641	2870	2					1	1			
64	J837-GW-ZK79	3F	白色	1093	2670	1					1				
65	J837-GW-ZK80	3F	白色	1133	2670	1					1				
66	J837-GW-ZK81	3F	白色	1221	2870	1					1				
67	J837-GW-ZK82	3F	白色	1366.5	2870	1						1			
68	J837-GW-ZK83	3F	白色	1359	2870	1						1			
69	J837-GW-ZK84	3F	白色	1453	2870	1						1			
70	J837-GW-ZK85	3F	白色	1439	2870	1							1		
71	J837-GW-ZK86	3F	白色	1456	2870	1							1		
72	J837-GW-ZK87	3F	白色	256	2870	1							1		
73	J837-GW-ZK88	3F	白色	1404	2400	1							1		
74	J837-GW-ZK89	3F	白色	797	2400	1							1		
75	J837-GW-ZK90	3F	白色	1256	2400	1							1		
76	J837-GW-ZK91	3F	白色	1256	2400	1							1		
77	J837-GW-ZK92	3F	白色	831	2400	1							1		
78					合計:	178									

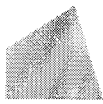

美特鋁質有限公司

MIDI ALUMINIUM FABRICATOR LTD

### 鋁材開料總表

工程號碼: J-837 工程名稱: 觀塘平台

序號	鋁料編號	名稱	表面處理		開料長度	實用長料總數量		浪費率(%)
			顏色	層厚		支數	長度	
1	X85612				6000	150	900000	10.32
2	X85658				6000	11	66000	16.71
3	X85660				6000	12	72000	16.22
4	X85659				6000	2	12000	12.70
5	X85613				6000	38	228000	4.07
6	X85615				6000	38	228000	4.07

送至: \_\_\_\_\_

由: \_\_\_\_\_

日期: \_\_\_\_\_

簡短說明: \_\_\_\_\_

共9頁 第1頁

打印日期: 2019/6/18 打印時間: 10:08

工程號碼: J-837, 工程名稱: 觀塘平台  
開料長度: 6000, 總長料支數: 38, 總開料支數: 178  
鋸片厚度(mm): 4, 料頭尾總切除(mm): 20, 浪費率(%): 4.07

鋁材開料清單 X85615

鋁料長度	窗號	編號(用料狀況)	實用長度(長料開數)	需要支數	開料支數	長料支數	餘料支數	編號(剩餘長度)
6000	J837-GW-AL06-09	1	1542.0	2	2	1	0	1@(2888)x1
6000	J837-GW-AL06-05, J837-GW-AL16a, J837-GW-AL25a	(餘料)1, 3, 3	1485.0	10	3	0	3	1@(1399)x1 3@(1513)x1 3@(24)x1
6000	J837-GW-AL06-05, J837-GW-AL26a	2-4	1485.0		7	3	0	2@(24)x1 3@(3002)x1 4@(4491)x1
6000	J837-GW-AL06-08	(餘料)4	1469.0	3	3	0	1	4@(72)x1
6000	J837-GW-AL06-17	5-7	1466.0	10	10	3	0	5-6@(100)x2 7@(3040)x1
6000	J837-GW-AL30a-02	(餘料)7	1464.0	1	1	0	1	7@(1572)x1
6000	J837-GW-AL06-20	(餘料)7	1460.0	4	1	0	1	7@(108)x1
6000	J837-GW-AL06-20	8	1460.0		3	1	0	8@(1588)x1
6000	J837-GW-AL06-18	(餘料)8	1457.0	1	1	0	1	8@(127)x1
6000	J837-GW-AL31a-08	9	1456.0	1	1	1	0	9@(4520)x1
6000	J837-GW-AL06-01, J837-GW-AL11a, J837-GW-AL31a-07	(餘料)9, 11, 11	1453.0	11	5	0	3	9@(149)x1 11@(1609)x1 11@(152)x1
6000	J837-GW-AL06-01	10-11	1453.0		6	2	0	10@(152)x1 11@(3066)x1
6000	J837-GW-AL06-19	12	1443.0	1	1	1	0	12@(4533)x1
6000	J837-GW-AL30a-07	(餘料)12	1439.0	1	1	0	1	12@(3090)x1
6000	J837-GW-AL06-37	(餘料)12	1433.0	1	1	0	1	12@(1653)x1
6000	J837-GW-AL06-11	(餘料)12	1413.0	13	1	0	1	12@(236)x1
6000	J837-GW-AL06-11	13-15	1413.0		12	3	0	13-15@(312)x3
6000	J837-GW-AL30a-03	16	1410.0	1	1	1	0	16@(4566)x1
6000	J837-GW-AL06-14	(餘料)16	1409.0	1	1	0	1	16@(3153)x1
6000	J837-GW-AL06-22	(餘料)16	1408.0	14	2	0	1	16@(329)x1
6000	J837-GW-AL06-22	17-19	1408.0		12	3	0	17-19@(332)x3
6000	J837-GW-AL31a-09	20	1404.0	1	1	1	0	20@(4572)x1
6000	J837-GW-AL06-04, J837-GW-AL20a	(餘料)1, 20, 20	1377.0	3	3	0	3	1@(18)x1 20@(3191)x1 20@(1810)x1
6000	J837-GW-AL30a-06	(餘料)20	1366.5	1	1	0	1	20@(439.5)x1
6000	J837-GW-AL31a-02	21	1366.0	1	1	1	0	21@(4610)x1
6000	J837-GW-AL06-16	(餘料)21	1361.0	10	3	0	1	21@(515)x1
6000	J837-GW-AL06-16	22-23	1361.0		7	2	0	22@(520)x1 23@(1885)x1
6000	J837-GW-AL31a-06	(餘料)23	1359.0	1	1	0	1	23@(522)x1
6000	J837-GW-AL12a	(餘料)24	1342.0	4	1	0	1	24@(596)x1
6000	J837-GW-AL06-03	24	1342.0		3	1	0	24@(1942)x1
6000	J837-GW-AL06-10	25-26	1334.0	8	8	2	0	25-26@(628)x2
6000	J837-GW-AL14a, J837-GW-AL15a	(餘料)27, 27	1322.0	4	3	0	2	27@(2002)x1 27@(676)x1
6000	J837-GW-AL13a	27	1322.0		1	1	0	27@(4654)x1
6000	J837-GW-AL06-07	28	1313.0	3	3	1	0	28@(2029)x1
6000	J837-GW-AL31a-01	(餘料)28	1306.5	1	1	0	1	28@(718.5)x1
6000	J837-GW-AL08a, J837-GW-AL09a, J837-GW-AL10a	(餘料)29, 29, 29	1298.0	4	3	0	3	29@(3376)x1 29@(2074)x1 29@(772)x1
6000	J837-GW-AL07a	29	1298.0		1	1	0	29@(4678)x1
6000	J837-GW-AL06-12	30	1288.0	3	3	1	0	30@(2104)x1
6000	J837-GW-AL32a	(餘料)30	1281.5	1	1	0	1	30@(818.5)x1
6000	J837-GW-AL06-23	31	1260.0	2	2	1	0	31@(3452)x1

制表者: \_\_\_\_\_

鋁材開料清單 X85615

鋁料 長度	窗號	編號(用料狀況)	實用長度(長料開數)	需要 支數	開料 支數	長料 支數	餘料 支數	編號(剩餘長度)
6000	J837-GW-AL30a-10, J837-GW-AL31a-10	(餘料)31, 31	1256.0	2	2	0	2	31@(2192)x1 31@(932)x1
6000	J837-GW-AL06-15	32	1225.0	4	4	1	0	32@(1064)x1
6000	J837-GW-AL31a-05	33	1221.0	1	1	1	0	33@(4755)x1
6000	J837-GW-AL22a, J837-GW-AL23a, J837-GW-AL24a	(餘料)33, 33, 33	1183.0	3	3	0	3	33@(3568)x1 33@(2381)x1 33@(1194)x1
6000	J837-GW-AL17a, J837-GW-AL19a	(餘料)33-34	1146.0	4	2	0	2	33@(44)x1 34@(2530)x1
6000	J837-GW-AL18a	34	1146.0		2	1	0	34@(3680)x1
6000	J837-GW-AL29a	(餘料)34	1137.0	1	1	0	1	34@(1389)x1
6000	J837-GW-AL30a-05	(餘料)34	1133.0	1	1	0	1	34@(252)x1
6000	J837-GW-AL21a	35	1097.0	1	1	1	0	35@(4879)x1
6000	J837-GW-AL30a-01	(餘料)35	1096.0	1	1	0	1	35@(3779)x1
6000	J837-GW-AL31a-04	(餘料)35	1093.0	1	1	0	1	35@(2682)x1
6000	J837-GW-AL06-21	(餘料)32, 35	948.0	2	2	0	2	32@(112)x1 35@(1730)x1
6000	J837-GW-AL06-13	(餘料)31	909.0	1	1	0	1	31@(19)x1
6000	J837-GW-AL06-24	(餘料)35	835.0	1	1	0	1	35@(891)x1
6000	J837-GW-AL31a-11	(餘料)35	831.0	1	1	0	1	35@(56)x1
6000	J837-GW-AL30a-09	(餘料)30	797.0	1	1	0	1	30@(17.5)x1
6000	J837-GW-AL06-06	(餘料)28	703.0	1	1	0	1	28@(11.5)x1
6000	J837-GW-AL06-02	(餘料)27, 29	645.0	22	2	0	2	27@(27)x1 29@(123)x1
6000	J837-GW-AL06-02	36-38	645.0		20	3	0	36-37@(139)x2 38@(4682)x1
6000	J837-GW-AL30a-04	(餘料)38	641.0	2	2	0	1	38@(3392)x1
6000	J837-GW-AL27a, J837-GW-AL28a	(餘料)21-22	495.0	2	2	0	2	21@(16)x1 22@(21)x1
6000	J837-GW-AL31a-03	(餘料)23	468.5	1	1	0	1	23@(49.5)x1
6000	J837-GW-AL06-36	(餘料)24	436.0	1	1	0	1	24@(156)x1
6000	J837-GW-AL06-35	(餘料)13	260.0	1	1	0	1	13@(48)x1
6000	J837-GW-AL30a-08	(餘料)14	256.0	1	1	0	1	14@(52)x1

工程號碼: J-837, 工程名稱: 觀塘平台  
開料長度: 6000, 總長料支數: 38, 總開料支數: 178  
鋸片厚度(mm): 4, 料頭尾總切除(mm): 20, 浪費率(%): 4.07

鋁材開料清單 X85613

鋁料長度	窗號	編號(用料狀況)	實用長度(長料開數)	需要支數	開料支數	長料支數	餘料支數	編號(剩餘長度)
6000	J837-GW-AL05-09	1	1542.0	2	2	1	0	1@(2888)x1
6000	J837-GW-AL05-05, J837-GW-AL16, J837-GW-AL25	(餘料)1, 3, 3	1485.0	10	3	0	3	1@(1399)x1 3@(1513)x1 3@(24)x1
6000	J837-GW-AL05-05, J837-GW-AL26	2-4	1485.0		7	3	0	2@(24)x1 3@(3002)x1 4@(4491)x1
6000	J837-GW-AL05-08	(餘料)4	1469.0	3	3	0	1	4@(72)x1
6000	J837-GW-AL05-17	5-7	1466.0	10	10	3	0	5-6@(100)x2 7@(3040)x1
6000	J837-GW-AL30-02	(餘料)7	1464.0	1	1	0	1	7@(1572)x1
6000	J837-GW-AL05-20	(餘料)7	1460.0	4	1	0	1	7@(108)x1
6000	J837-GW-AL05-20	8	1460.0		3	1	0	8@(1588)x1
6000	J837-GW-AL05-18	(餘料)8	1457.0	1	1	0	1	8@(127)x1
6000	J837-GW-AL31-09	9	1456.0	1	1	1	0	9@(4520)x1
6000	J837-GW-AL05-01, J837-GW-AL11, J837-GW-AL31-08	(餘料)9, 11, 11	1453.0	11	5	0	3	9@(149)x1 11@(1609)x1 11@(152)x1
6000	J837-GW-AL05-01	10-11	1453.0		6	2	0	10@(152)x1 11@(3066)x1
6000	J837-GW-AL05-19	12	1443.0	1	1	1	0	12@(4533)x1
6000	J837-GW-AL30-07	(餘料)12	1439.0	1	1	0	1	12@(3090)x1
6000	J837-GW-AL05-37	(餘料)12	1433.0	1	1	0	1	12@(1653)x1
6000	J837-GW-AL05-11	(餘料)12	1413.0	13	1	0	1	12@(236)x1
6000	J837-GW-AL05-11	13-15	1413.0		12	3	0	13-15@(312)x3
6000	J837-GW-AL30-03	16	1410.0	1	1	1	0	16@(4566)x1
6000	J837-GW-AL05-14	(餘料)16	1409.0	1	1	0	1	16@(3153)x1
6000	J837-GW-AL05-22	(餘料)16	1408.0	14	2	0	1	16@(329)x1
6000	J837-GW-AL05-22	17-19	1408.0		12	3	0	17-19@(332)x3
6000	J837-GW-AL31-10	20	1404.0	1	1	1	0	20@(4572)x1
6000	J837-GW-AL05-04, J837-GW-AL20	(餘料)1, 20, 20	1377.0	3	3	0	3	1@(18)x1 20@(3191)x1 20@(1810)x1
6000	J837-GW-AL30-06	(餘料)20	1366.5	1	1	0	1	20@(439.5)x1
6000	J837-GW-AL31-02	21	1366.0	1	1	1	0	21@(4610)x1
6000	J837-GW-AL05-16	(餘料)21	1361.0	10	3	0	1	21@(515)x1
6000	J837-GW-AL05-16	22-23	1361.0		7	2	0	22@(520)x1 23@(1885)x1
6000	J837-GW-AL31-07	(餘料)23	1359.0	1	1	0	1	23@(522)x1
6000	J837-GW-AL12	(餘料)24	1342.0	4	1	0	1	24@(596)x1
6000	J837-GW-AL05-03	24	1342.0		3	1	0	24@(1942)x1
6000	J837-GW-AL05-10	25-26	1334.0	8	8	2	0	25-26@(628)x2
6000	J837-GW-AL14, J837-GW-AL15	(餘料)27, 27	1322.0	4	3	0	2	27@(2002)x1 27@(676)x1
6000	J837-GW-AL13	27	1322.0		1	1	0	27@(4654)x1
6000	J837-GW-AL05-07	28	1313.0	3	3	1	0	28@(2029)x1
6000	J837-GW-AL31-01	(餘料)28	1306.5	1	1	0	1	28@(718.5)x1
6000	J837-GW-AL08, J837-GW-AL09, J837-GW-AL10	(餘料)29, 29, 29	1298.0	4	3	0	3	29@(3376)x1 29@(2074)x1 29@(772)x1
6000	J837-GW-AL07	29	1298.0		1	1	0	29@(4678)x1
6000	J837-GW-AL05-12	30	1288.0	3	3	1	0	30@(2104)x1
6000	J837-GW-AL32	(餘料)30	1281.5	1	1	0	1	30@(818.5)x1
6000	J837-GW-AL05-23	31	1260.0	2	2	1	0	31@(3452)x1

工程號碼: J-837, 工程名稱: 觀塘平台  
開料長度: 6000, 總長料支數: 38, 總開料支數: 178  
鋸片厚度(mm): 4, 料頭尾總切除(mm): 20, 浪費率(%): 4.07

鋁材開料清單 X85613

鋁料 長度	窗號	編號(用料狀況)	實用長度(長料開數)	需要 支數	開料 支數	長料 支數	餘料 支數	編號(剩餘長度)
6000	J837-GW-AL30-10, J837-GW-AL31-11	(餘料)31, 31	1256.0	2	2	0	2	31@(2192)x1 31@(932)x1
6000	J837-GW-AL05-15	32	1225.0	4	4	1	0	32@(1064)x1
6000	J837-GW-AL31-06	33	1221.0	1	1	1	0	33@(4755)x1
6000	J837-GW-AL22, J837-GW-AL23, J837-GW-AL24	(餘料)33, 33, 33	1183.0	3	3	0	3	33@(3568)x1 33@(2381)x1 33@(1194)x1
6000	J837-GW-AL17, J837-GW-AL19	(餘料)33-34	1146.0	4	2	0	2	33@(44)x1 34@(2530)x1
6000	J837-GW-AL18	34	1146.0		2	1	0	34@(3680)x1
6000	J837-GW-AL29	(餘料)34	1137.0	1	1	0	1	34@(1389)x1
6000	J837-GW-AL30-05	(餘料)34	1133.0	1	1	0	1	34@(252)x1
6000	J837-GW-AL21	35	1097.0	1	1	1	0	35@(4879)x1
6000	J837-GW-AL30-01	(餘料)35	1096.0	1	1	0	1	35@(3779)x1
6000	J837-GW-AL31-05	(餘料)35	1093.0	1	1	0	1	35@(2682)x1
6000	J837-GW-AL05-21	(餘料)32, 35	948.0	2	2	0	2	32@(112)x1 35@(1730)x1
6000	J837-GW-AL05-13	(餘料)31	909.0	1	1	0	1	31@(19)x1
6000	J837-GW-AL05-24	(餘料)35	835.0	1	1	0	1	35@(891)x1
6000	J837-GW-AL31-12	(餘料)35	831.0	1	1	0	1	35@(56)x1
6000	J837-GW-AL30-09	(餘料)30	797.0	1	1	0	1	30@(17.5)x1
6000	J837-GW-AL05-06	(餘料)28	703.0	1	1	0	1	28@(11.5)x1
6000	J837-GW-AL05-02	(餘料)27, 29	645.0	22	2	0	2	27@(27)x1 29@(123)x1
6000	J837-GW-AL05-02	36-38	645.0		20	3	0	36-37@(139)x2 38@(4682)x1
6000	J837-GW-AL30-04	(餘料)38	641.0	2	2	0	1	38@(3392)x1
6000	J837-GW-AL27, J837-GW-AL28	(餘料)21-22	495.0	2	2	0	2	21@(16)x1 22@(21)x1
6000	J837-GW-AL31-03	(餘料)23	468.5	1	1	0	1	23@(49.5)x1
6000	J837-GW-AL05-36	(餘料)24	436.0	1	1	0	1	24@(156)x1
6000	J837-GW-AL05-35	(餘料)13	260.0	1	1	0	1	13@(48)x1
6000	J837-GW-AL30-08	(餘料)14	256.0	1	1	0	1	14@(52)x1

工程號碼: J-837, 工程名稱: 觀塘平台  
 開料長度: 6000, 總長料支數: 2, 總開料支數: 4  
 鋸片厚度(mm): 4, 料頭尾總切除(mm): 20, 浪費率(%): 12.7

鋁材開料清單 X85659

鋁料 長度	窗號	編號(用料狀況)	實用長度(長料開數)	需要 支數	開料 支數	長料 支數	餘料 支數	編號(剩餘長度)
6000	J837-GW-AL04-05	1-2	2605.0	4	4	2	0	1-2@(762)x2

鋁材開料清單 X85660

鋁料 長度	窗號	編號(用料狀況)	實用長度(長料開數)	需要 支數	開料 支數	長料 支數	餘料 支數	編號(剩餘長度)
6000	J837-GW-AL03-01	1-7	2805.0	13	13	7	0	1-6@(362)x6 7@(3171)x1
6000	J837-GW-AL03-05	(餘料)7	2605.0	2	1	0	1	7@(562)x1
6000	J837-GW-AL03-05	8	2605.0		1	1	0	8@(3371)x1
6000	J837-GW-AL03-03	(餘料)8	2555.0	2	1	0	1	8@(812)x1
6000	J837-GW-AL03-03	9	2555.0		1	1	0	9@(3421)x1
6000	J837-GW-AL03-08	(餘料)9	2335.0	5	1	0	1	9@(1082)x1
6000	J837-GW-AL03-08	10-11	2335.0		4	2	0	10-11@(1302)x2
6000	J837-GW-AL03-04	12	1530.0	1	1	1	0	12@(4446)x1

工程號碼:J-837, 工程名稱:觀塘平台

開料長度:6000, 總長料支數:11, 總開料支數:21

鋸片厚度(mm):4, 料頭尾總切除(mm):20, 浪費率(%):16.71

鋁材開料清單 X85658

鋁料 長度	窗號	編號(用料狀況)	實用長度(長料開數)	需要 支數	開料 支數	長料 支數	餘料 支數	編號(剩餘長度)
6000	J837-GW-AL02-01	1-5	2805.0	10	10	5	0	1-5@(362)x5
6000	J837-GW-AL02-02	6-8	2654.0	5	5	3	0	6-7@(664)x2 8@(3322)x1
6000	J837-GW-AL02-05	(餘料)8	2605.0	2	1	0	1	8@(713)x1
6000	J837-GW-AL02-05	9	2605.0		1	1	0	9@(3371)x1
6000	J837-GW-AL02-03	(餘料)9	2034.0	4	1	0	1	9@(1333)x1
6000	J837-GW-AL02-03	10-11	2034.0		3	2	0	10@(1904)x1 11@(3942)x1

工程號碼:J-837, 工程名稱:觀塘平台

開料長度:6000, 總長料支數:150, 總開料支數:308

鋸片厚度(mm):4, 料頭尾總切除(mm):20, 浪費率(%):10.32

鋁材開料清單 X85612

鋁料 長度	窗號	編號(用料狀況)	實用長度(長料開數)	需要 支數	開料 支數	長料 支數	餘料 支數	編號(剩餘長度)
6000	J837-GW-AL01-01	1-101	2805.0	201	201	101	0	1-100@(362)x100 101@(3171)x1
6000	J837-GW-AL01-02	(餘料)101	2654.0	9	1	0	1	101@(513)x1
6000	J837-GW-AL01-02	102-105	2654.0		8	4	0	102-105@(664)x4
6000	J837-GW-AL01-05	106-116	2605.0	22	22	11	0	106-116@(762)x11
6000	J837-GW-AL01-03	117-121	2555.0	10	10	5	0	117-121@(862)x5
6000	J837-GW-AL01-08	122-141	2335.0	39	39	20	0	122-140@(1302)x19 141@(3641)x1
6000	J837-GW-AL01-04	(餘料)141	1530.0	27	2	0	1	141@(573)x1
6000	J837-GW-AL01-04	142-150	1530.0		25	9	0	142-149@(1378)x8 150@(4446)x1







圖則登記表  
DRAWING REGISTER

接收日期 Receiving Date (適用於客戶圖則)

工程名稱 Project Title: <b>觀瀾平台</b>	年																			
	月																			
工程編號 Project No: <b>J-837</b>	日																			

分發予 Distributed To

發出日期 Issued Date

	年	19																		
	月	06																		
	日	18																		

圖則編號 Drg. No.	圖則名稱 Drawing Title	修訂編號 Revision No.																		
J837-GW-ZK27	單元件組裝圖	-																		
J837-GW-ZK28	單元件組裝圖	-																		
J837-GW-ZK29	單元件組裝圖	-																		
J837-GW-ZK30	單元件組裝圖	-																		
J837-GW-ZK31	單元件組裝圖	-																		
J837-GW-ZK32	單元件組裝圖	-																		
J837-GW-ZK33	單元件組裝圖	-																		
J837-GW-ZK34	單元件組裝圖	-																		
J837-GW-ZK35	單元件組裝圖	-																		
J837-GW-ZK36	單元件組裝圖	-																		
J837-GW-ZK37	單元件組裝圖	-																		
J837-GW-ZK38	單元件組裝圖	-																		
J837-GW-ZK39	單元件組裝圖	-																		
J837-GW-ZK40	單元件組裝圖	-																		
J837-GW-ZK41	單元件組裝圖	-																		
J837-GW-ZK42	單元件組裝圖	-																		
J837-GW-ZK43	單元件組裝圖	-																		
J837-GW-ZK44	單元件組裝圖	-																		
J837-GW-ZK45	單元件組裝圖	-																		
J837-GW-ZK46	單元件組裝圖	-																		
J837-GW-ZK47	單元件組裝圖	-																		
J837-GW-ZK48	單元件組裝圖	-																		
J837-GW-ZK49	單元件組裝圖	-																		
J837-GW-ZK63	單元件組裝圖	-																		
J837-GW-ZK64	單元件組裝圖	-																		
J837-GW-ZK65	單元件組裝圖	-																		
J837-GW-ZK71	單元件組裝圖	-																		
J837-GW-ZK72	單元件組裝圖	-																		
J837-GW-ZK73	單元件組裝圖	-																		



# EG-DWG3



美特鋁質 有限公司  
MIDI Aluminium Fabricator Ltd.

产品编号	L(MM)	数量	A	B	C	D	E	N	M
J837-GW-AL01-01	2805	201							
J837-GW-AL01-02	2654	9							
J837-GW-AL01-03	2555	10							
J837-GW-AL01-04	1530	27							
J837-GW-AL01-05	2605	22							
J837-GW-AL01-08	2335	39							

工程號	J837	地盤	觀塘平台
-----	------	----	------

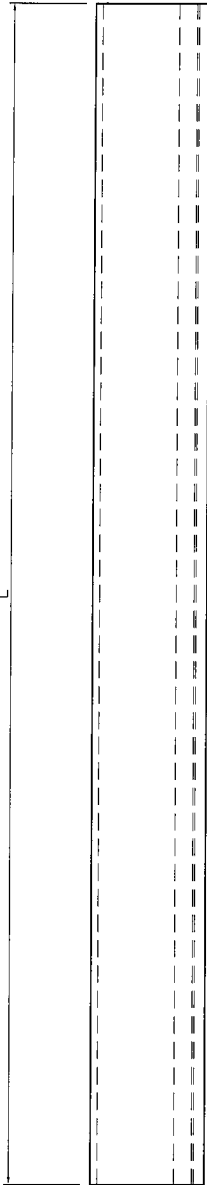

胶条编号: J837-G1  
工厂安装

型材模号: X85612

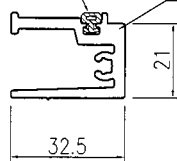

SECTION A-A

名稱	型材加工圖	制圖	曾建平	2019-06-18	修改		
材料	X85612	復核			日期		
顏色	EC-DG-W333007RY 白色	批准			圖號	J837-GW-AL01	

# EG-DWG3



美特鋁質 有限公司  
MIDI Aluminium Fabricator Ltd.

产品编号	L(MM)	数量	A	B	C	D	E	N	M
J837-GW-AL02-01	2805	10							
J837-GW-AL02-02	2654	5							
J837-GW-AL02-03	2034	4							
J837-GW-AL02-05	2605	2							

工程號	J837	地盤	觀塘平台
-----	------	----	------

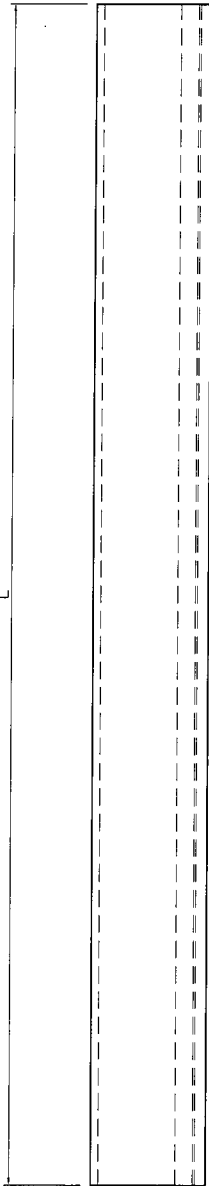

胶条编号: J837-G1  
工厂安装

型材模号: X85658

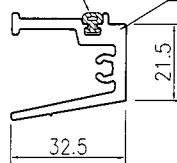

SECTION A-A

名稱	型材加工圖	制圖	曾建平	2019-06-18	修改		
材料	X85658	復核			日期		
顏色	EC-DG-W333007RY 白色	批准			圖號	J837-GW-AL02	

# EG-DWG3



美特鋁質 有限公司  
MIDI Aluminium Fabricator Ltd.

产品编号	L(MM)	数量	A	B	C	D	E	N	M
J837-GW-AL03-01	2805	13							
J837-GW-AL03-03	2555	2							
J837-GW-AL03-04	1530	1							
J837-GW-AL03-05	2605	2							
J837-GW-AL03-08	2335	5							

工程號	J837	地盤	觀塘平台
-----	------	----	------

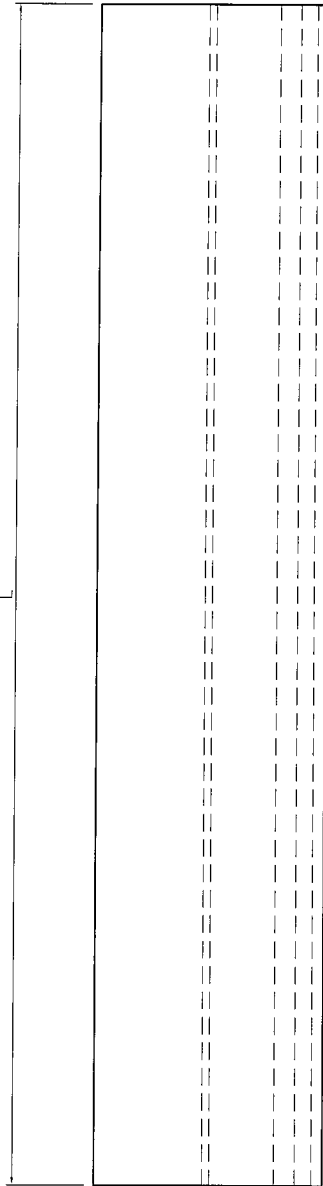

胶条编号: J837-G1  
工厂安装

型材模号: X85660

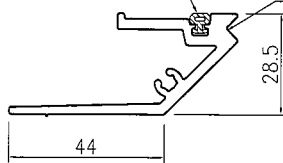

SECTION A-A

名稱	型材加工圖	制圖	曾建平	2019-06-18	修改			
材料	X85660	復核			日期			
顏色	EC-DG-W333007RY 白色	批准			圖號	J837-GW-AL03		

# EG-DWG3



美特鋁質 有限公司  
MIDI Aluminium Fabricator Ltd.

产品编号	L(MM)	数量	A	B	C	D	E	N	M
J837-GW-AL04-05	2605	4							

工程號	J837	地盤	觀塘平台
-----	------	----	------

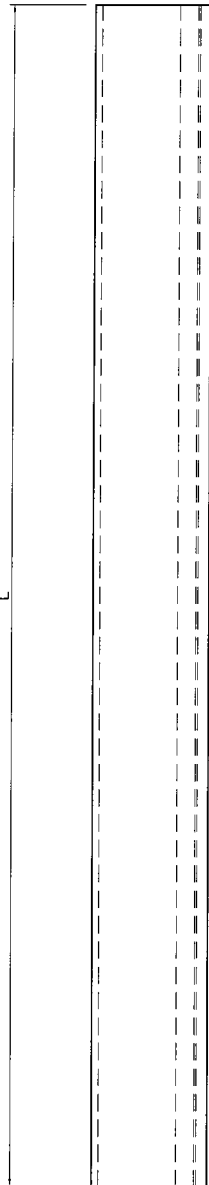

胶条编号: J837-G1  
工厂安装

型材模号: X85659

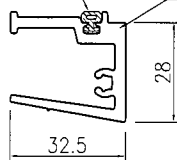

SECTION A-A

名稱	型材加工圖	制圖	曾建平	2019-06-18	修改		
材料	X85659	復核			日期		
顏色	EC-DG-W333007RY 白色	批准			圖號	J837-GW-AL04	

# EG-DWG3

**美特鋁質** 有限公司  
MIDI Aluminium Fabricator Ltd.

工程號 J837 地盤 觀塘平台

产品编号	L(MM)	数量	A	B	C	D	E	N	M
J837-GW-AL05-01	1453	9							
J837-GW-AL05-02	645	22							
J837-GW-AL05-03	1342	3							
J837-GW-AL05-04	1377	2							
J837-GW-AL05-05	1485	7							
J837-GW-AL05-06	703	1							
J837-GW-AL05-07	1313	3							
J837-GW-AL05-08	1469	3							
J837-GW-AL05-09	1542	2							
J837-GW-AL05-10	1334	8							
J837-GW-AL05-11	1413	13							
J837-GW-AL05-12	1288	3							
J837-GW-AL05-13	909	1							
J837-GW-AL05-14	1409	1							
J837-GW-AL05-15	1225	4							
J837-GW-AL05-16	1361	10							
J837-GW-AL05-17	1466	10							
J837-GW-AL05-18	1457	1							
J837-GW-AL05-19	1443	1							
J837-GW-AL05-20	1460	4							
J837-GW-AL05-21	948	2							
J837-GW-AL05-22	1408	14							
J837-GW-AL05-23	1260	2							
J837-GW-AL05-24	835	1							
J837-GW-AL05-35	260	1							
J837-GW-AL05-36	436	1							
J837-GW-AL05-37	1433	1							

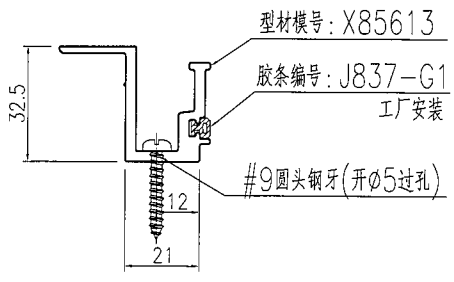
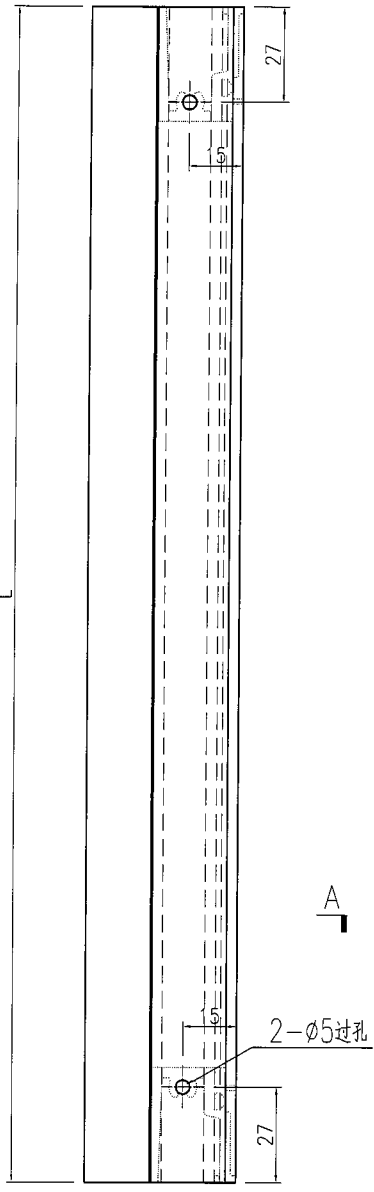

名稱	型材加工圖	制圖	曾建平	2019-06-18	修改			
材料	X85613	復核			日期			
顏色	EC-DG-W333007RY 白色	批准			圖號	J837-GW-AL05		



工程號	J837	地盤	觀塘平台
-----	------	----	------

产品编号	L(MM)	数量	A	B	C	D	E	N	M
J837-GW-AL06-01	1453	9							
J837-GW-AL06-02	645	22							
J837-GW-AL06-03	1342	3							
J837-GW-AL06-04	1377	2							
J837-GW-AL06-05	1485	7							
J837-GW-AL06-06	703	1							
J837-GW-AL06-07	1313	3							
J837-GW-AL06-08	1469	3							
J837-GW-AL06-09	1542	2							
J837-GW-AL06-10	1334	8							
J837-GW-AL06-11	1413	13							
J837-GW-AL06-12	1288	3							
J837-GW-AL06-13	909	1							
J837-GW-AL06-14	1409	1							
J837-GW-AL06-15	1225	4							
J837-GW-AL06-16	1361	10							
J837-GW-AL06-17	1466	10							
J837-GW-AL06-18	1457	1							
J837-GW-AL06-19	1443	1							
J837-GW-AL06-20	1460	4							
J837-GW-AL06-21	948	2							
J837-GW-AL06-22	1408	14							
J837-GW-AL06-23	1260	2							
J837-GW-AL06-24	835	1							
J837-GW-AL06-35	260	1							
J837-GW-AL06-36	436	1							
J837-GW-AL06-37	1433	1							

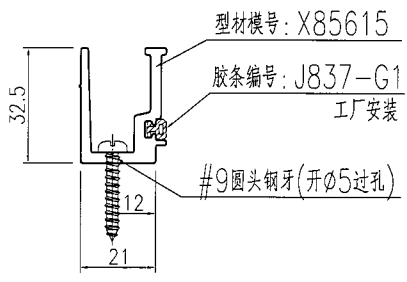
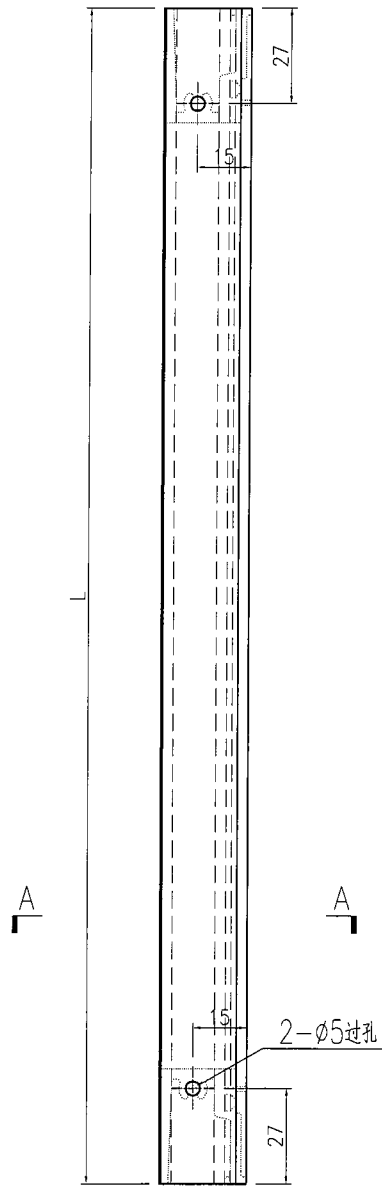

名稱	型材加工圖	制圖	曾建平	2019-06-18	修改		
材料	X85615	復核			日期		
顏色	EC-DG-W333007RY 白色	批准			圖號	J837-GW-AL06	

# EG-DWG3

**美特鋁質** 有限公司  
 MIDI Aluminium Fabricator Ltd.

产品编号	L(MM)	数量	A	B	C	D	E	N	M
		1							

工程號 J837 地盤 觀塘平台

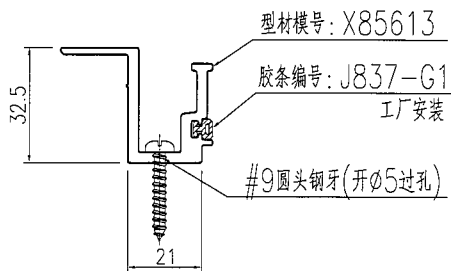
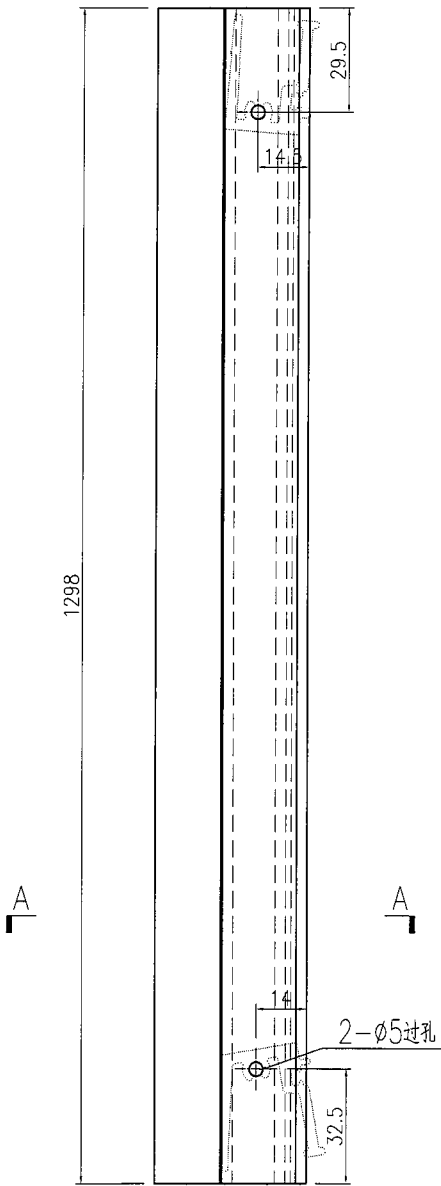

名稱	型材加工圖	制圖	曾建平	2019-06-18	修改		
材料	X85613	復核			日期		
顏色	EC-DG-W333007RY 白色	批准			圖號	J837-GW-AL07	



美特鋁質 有限公司  
MIDI Aluminium Fabricator Ltd.

产品编号	L(MM)	数量	A	B	C	D	E	N	M
		1							

工程號	J837	地盤	觀塘平台
-----	------	----	------

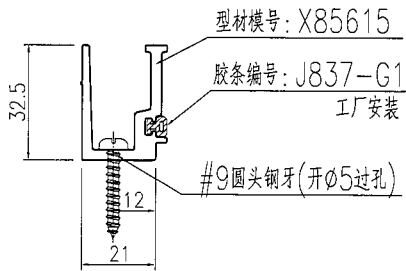
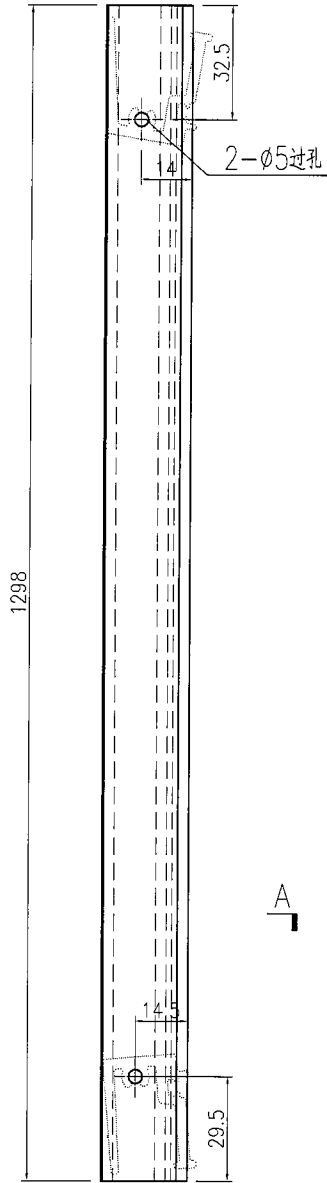

名稱	型材加工圖	制圖	曾建平	2019-06-18	修改		
材料	X85615	復核			日期		
顏色	EC-DG-W333007RY 白色	批准			圖號	J837-GW-AL07a	

# EG-DWG3

**美特鋁質** 有限公司  
 MIDI Aluminium Fabricator Ltd.

产品编号	L(MM)	数量	A	B	C	D	E	N	M
		1							

工程號	J837	地盤	觀塘平台
-----	------	----	------

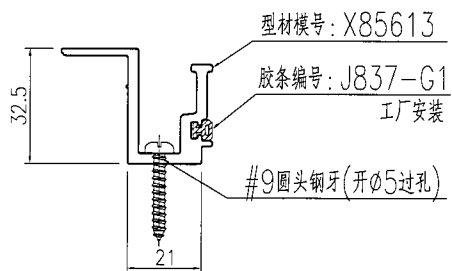
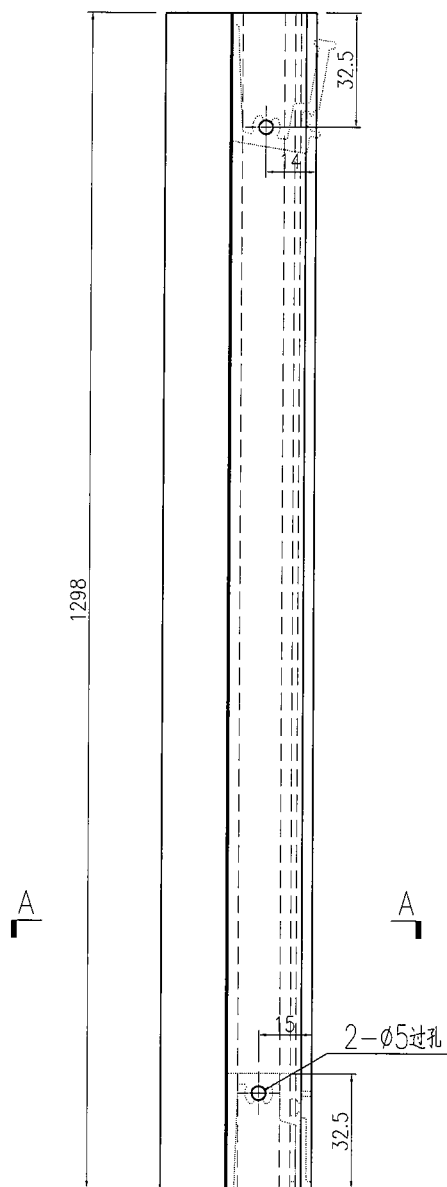

名稱	型材加工圖	制圖	曾建平	2019-06-18	修改		
材料	X85613	復核			日期		
顏色	EC-DG-W333007RY 白色	批准			圖號	J837-GW-AL08	



美特鋁質 有限公司  
MIDI Aluminium Fabricator Ltd.

产品编号	L(MM)	数量	A	B	C	D	E	N	M
		1							

工程號	J837	地盤	觀塘平台
-----	------	----	------

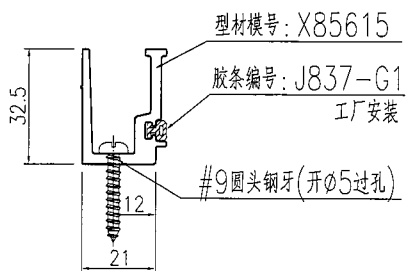
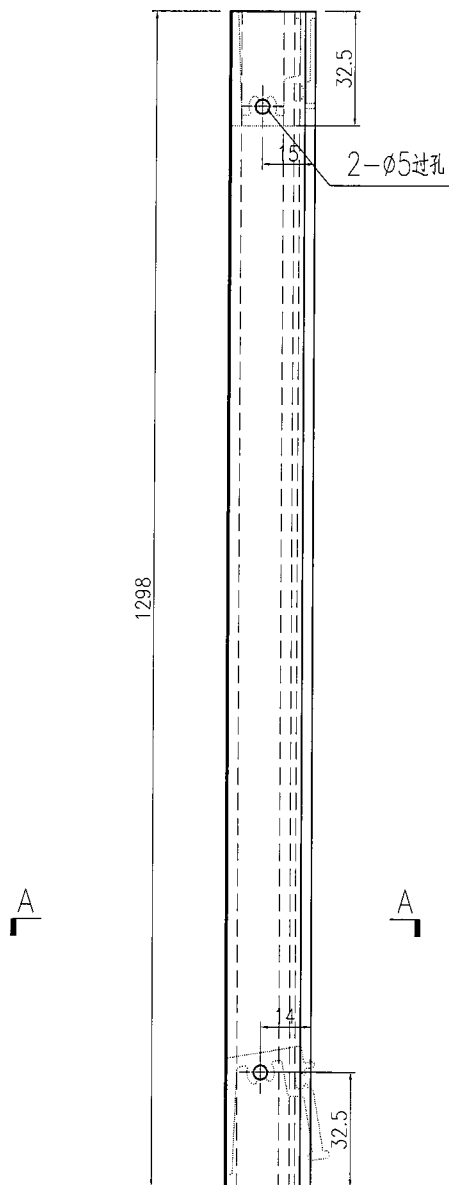

名稱	型材加工圖	制圖	曾建平	2019-06-18	修改		
材料	X85615	復核			日期		
顏色	EC-DG-W333007RY 白色	批准			圖號	J837-GW-AL08a	

# EG-DWG3



美特鋁質 有限公司  
MIDI Aluminium Fabricator Ltd.

产品编号	L(MM)	数量	A	B	C	D	E	N	M
		1							

工程號	J837	地盤	觀塘平台
-----	------	----	------

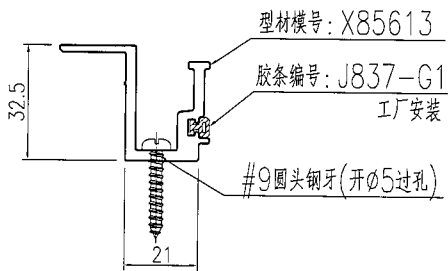
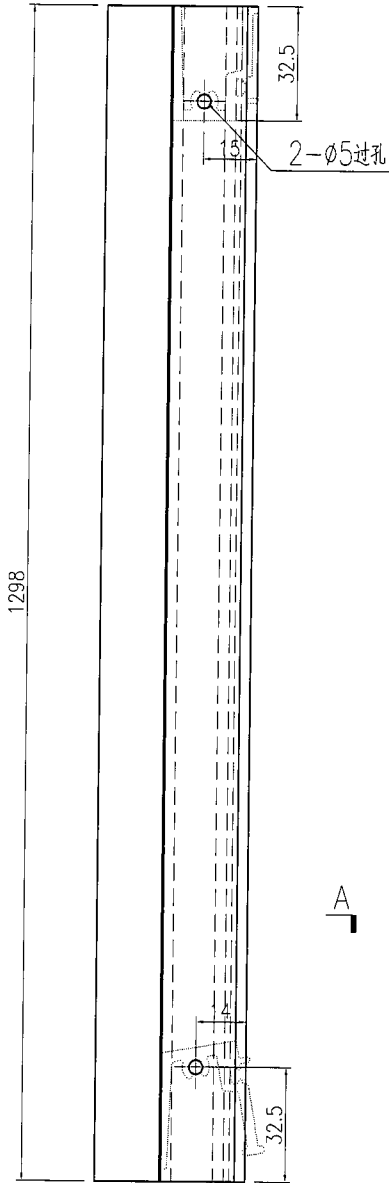

名稱	型材加工圖	制圖	曾建平	2019-06-18	修改		
材料	X85613	復核			日期		
顏色	EC-DG-W333007RY 白色	批准			圖號	J837-GW-AL09	

# EG-DWG3



美特鋁質 有限公司  
MIDI Aluminium Fabricator Ltd.

产品编号	L(MM)	数量	A	B	C	D	E	N	M
		1							

工程號	J837	地盤	觀塘平台
-----	------	----	------

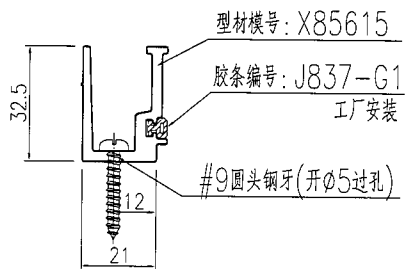
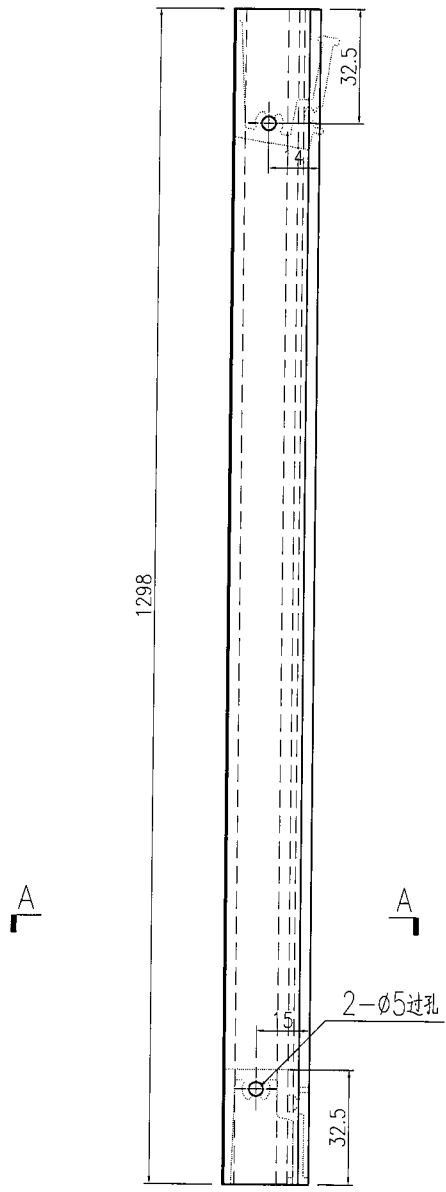

名稱	型材加工圖	制圖	曾建平	2019-06-18	修改		
材料	X85615	復核			日期		
顏色	EC-DG-W333007RY 白色	批准			圖號	J837-GW-AL09a	

# EG-DWG3



美特鋁質 有限公司  
MIDI Aluminium Fabricator Ltd.

产品编号	L(MM)	数量	A	B	C	D	E	N	M
		1							

工程號 J837 地盤 觀塘平台

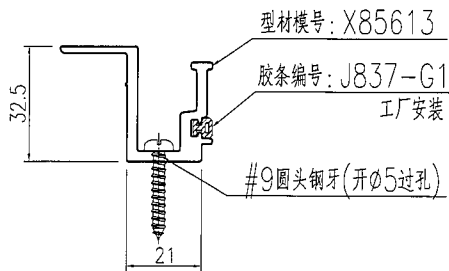
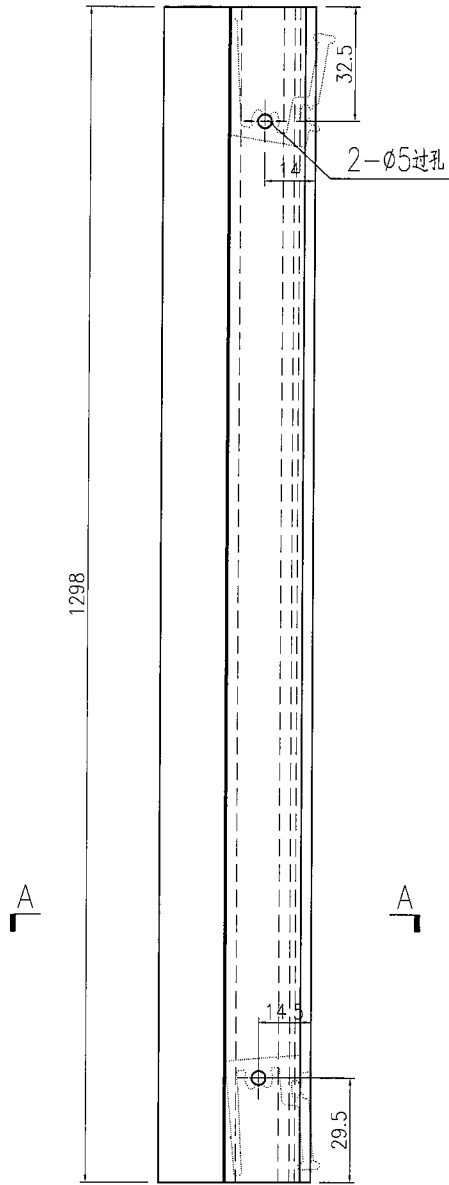

名稱	型材加工圖	制圖	曾建平	2019-06-18	修改		
材料	X85613	復核			日期		
顏色	EC-DG-W333007RY 白色	批准			圖號	J837-GW-AL10	

# EG-DWG3



美特鋁質 有限公司  
MIDI Aluminium Fabricator Ltd.

产品编号	L(MM)	数量	A	B	C	D	E	N	M
		1							

工程號	J837	地盤	觀塘平台
-----	------	----	------

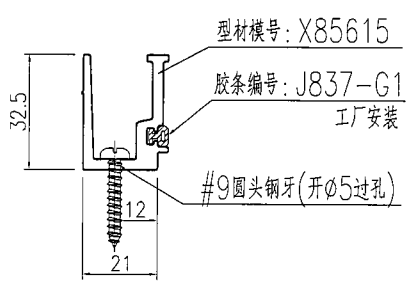
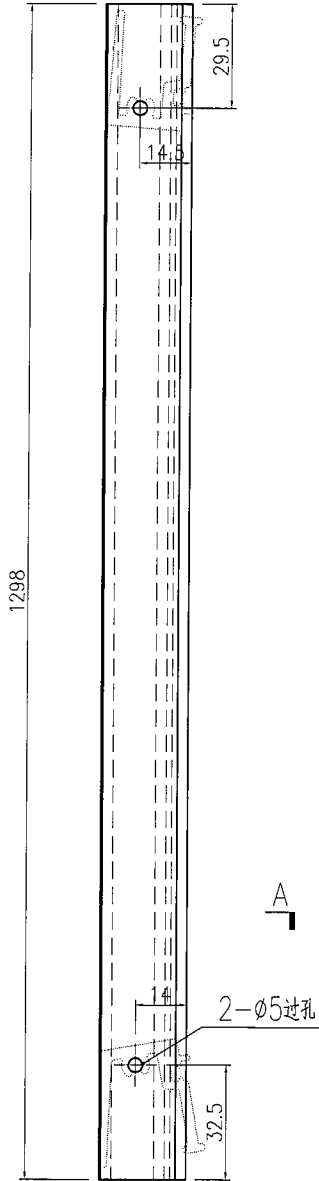

名稱	型材加工圖	制圖	曾建平	2019-06-18	修改			
材料	X85615	復核			日期			
顏色	EC-DG-W333007RY 白色	批准			圖號	J837-GW-AL10c		

# EG-DWG3



美特鋁質 有限公司  
MIDI Aluminium Fabricator Ltd.

产品编号	L(MM)	数量	A	B	C	D	E	N	M
		1							

工程號	J837	地盤	觀塘平台
-----	------	----	------

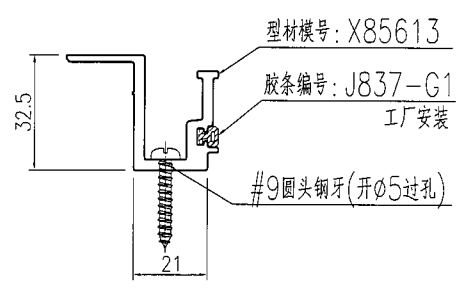
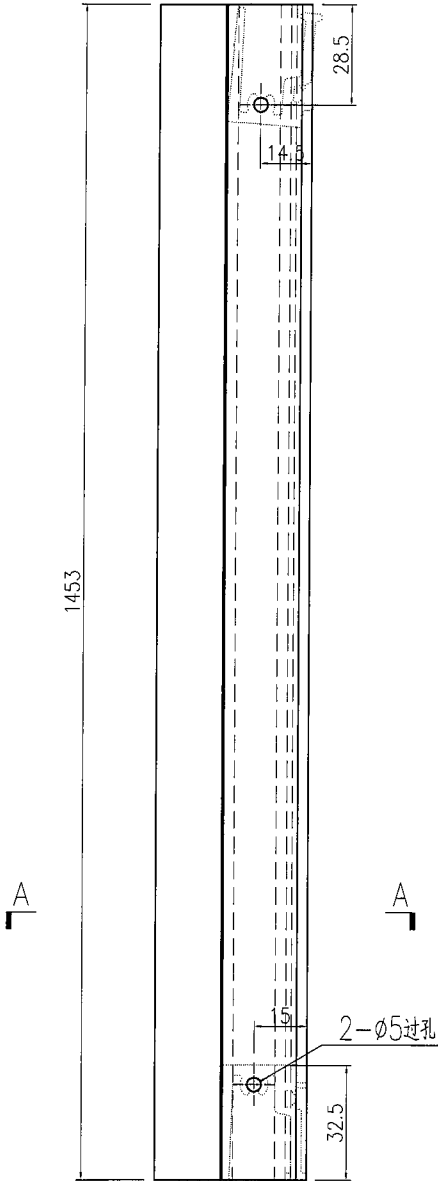

名稱	型材加工圖	制圖	曾建平	2019-06-18	修改		
材料	X85613	復核			日期		
顏色	EC-DG-W333007RY 白色	批准			圖號	J837-GW-AL11	

# EG-DWG3



美特鋁質 有限公司  
MIDI Aluminium Fabricator Ltd.

产品编号	L(MM)	数量	A	B	C	D	E	N	M
		1							

工程號	J837	地盤	觀塘平台
-----	------	----	------

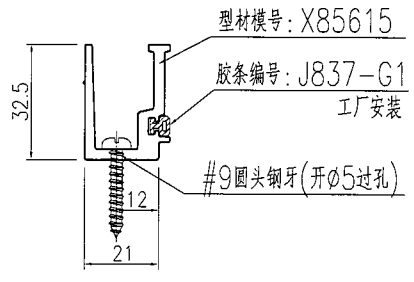
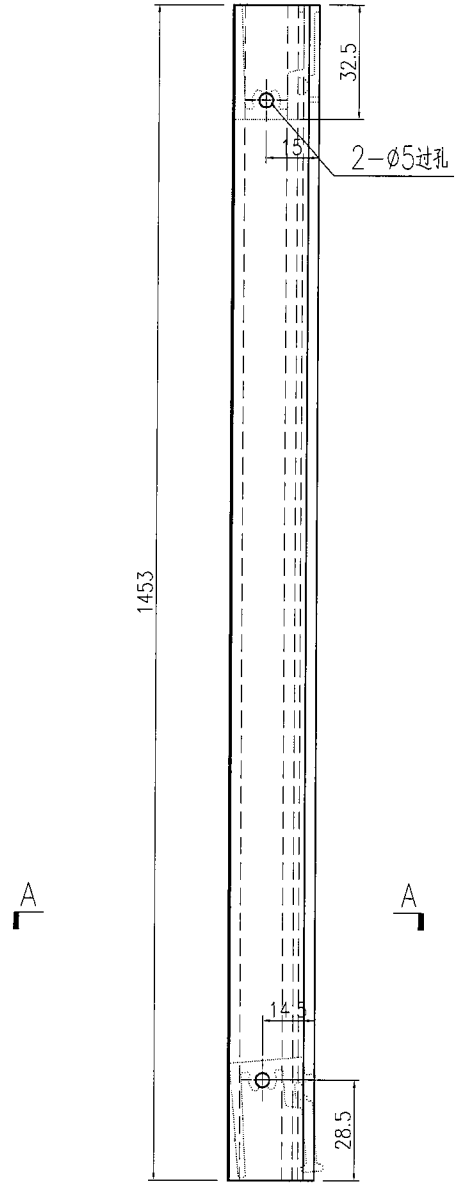

名稱	型材加工圖	制圖	曾建平	2019-06-18	修改		
材料	X85615	復核			日期		
顏色	EC-DG-W333007RY 白色	批准			圖號	J837-GW-AL11a	

# EG-DWG3



美特鋁質 有限公司  
MIDI Aluminium Fabricator Ltd.

产品编号	L(MM)	数量	A	B	C	D	E	N	M
		1							

工程號	J837	地盤	觀塘平台
-----	------	----	------

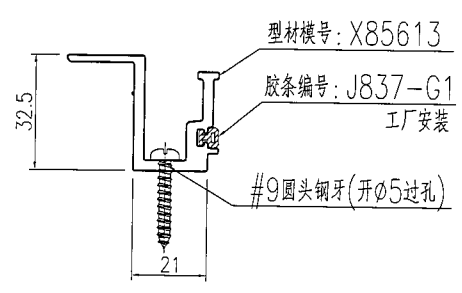
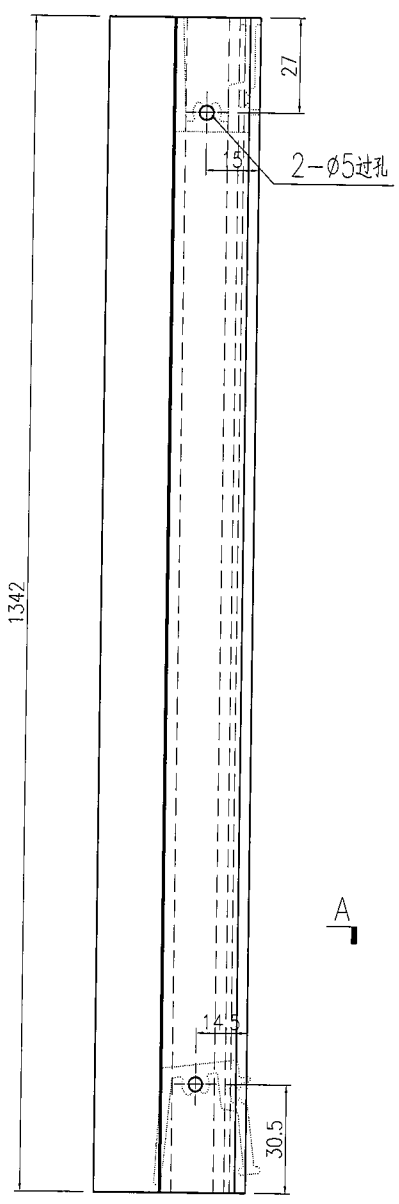

名稱	型材加工圖	制圖	曾建平	2019-06-18	修改			
材料	X85613	復核			日期			
顏色	EC-DG-W333007RY 白色	批准			圖號	J837-GW-AL12		

# EG-DWG3



美特铝质 有限公司  
MIDI Aluminium Fabricator Ltd.

产品编号	L(MM)	数量	A	B	C	D	E	N	M
		1							

工程號 J837 地盤 觀塘平台

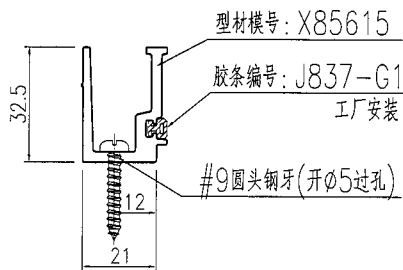
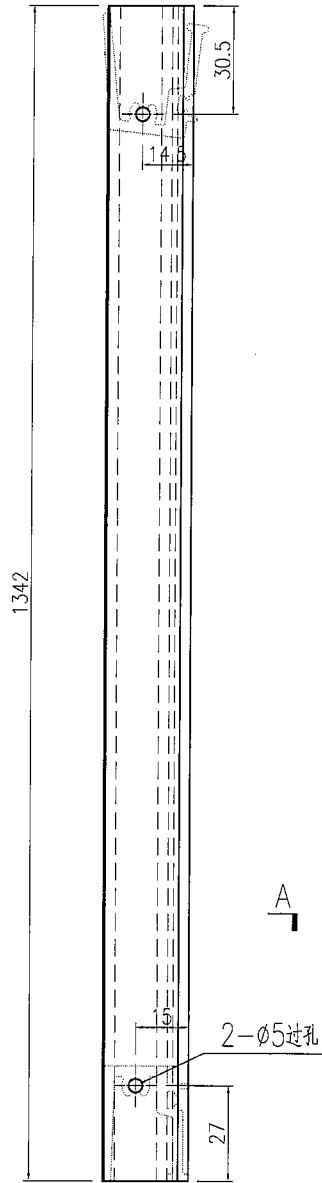

名稱	型材加工圖	制圖	曾建平	2019-06-18	修改			
材料	X85615	復核			日期			
顏色	EC-DG-W333007RY 白色	批准			圖號	J837-GW-AL12a		

# EG-DWG3

**美特鋁質** 有限公司  
 MIDI Aluminium Fabricator Ltd.

产品编号	L(MM)	数量	A	B	C	D	E	N	M
		1							

工程號	J837	地盤	觀塘平台
-----	------	----	------

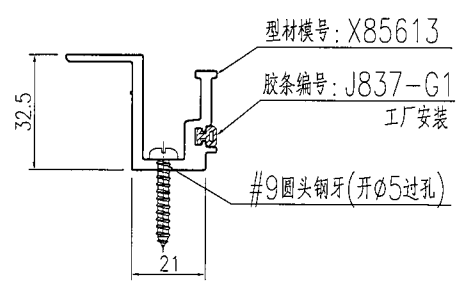
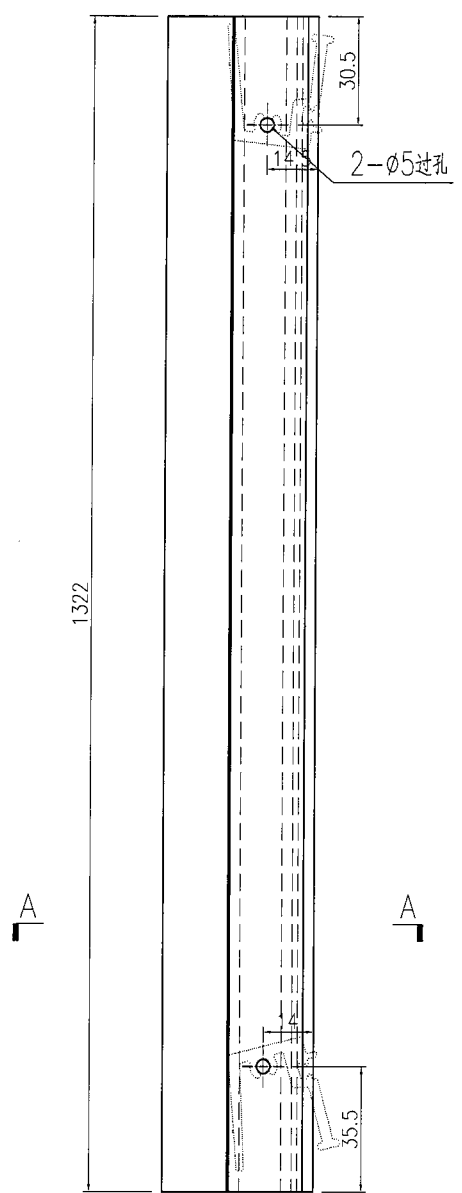

名稱	型材加工圖	制圖	曾建平	2019-06-18	修改		
材料	X85613	復核			日期		
顏色	EC-DG-W333007RY 白色	批准			圖號	J837-GW-AL13	

# EG-DWG3



美特鋁質 有限公司  
MIDI Aluminium Fabricator Ltd.

产品编号	L(MM)	数量	A	B	C	D	E	N	M
		1							

工程號	J837	地盤	觀塘平台
-----	------	----	------

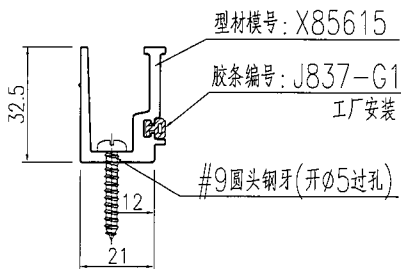
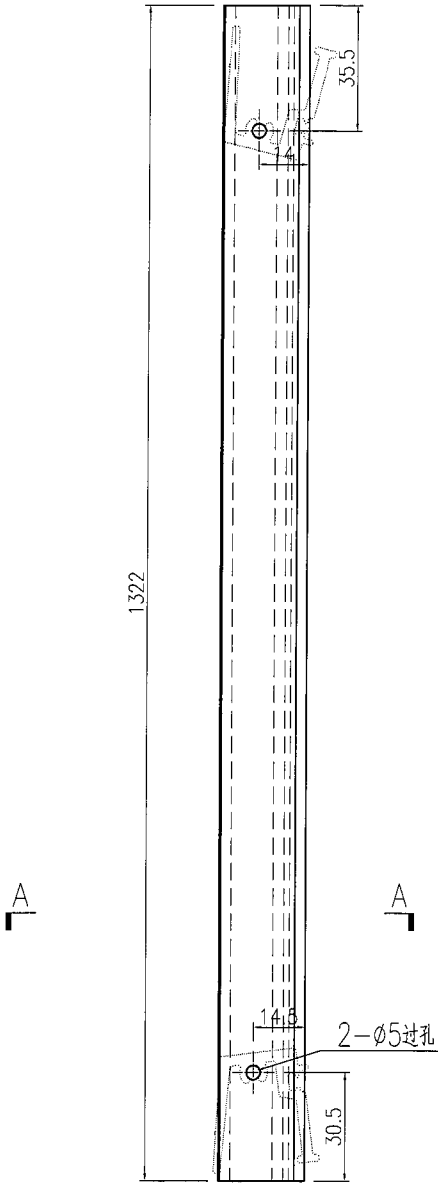

名稱	型材加工圖	制圖	曾建平	2019-06-18	修改			
材料	X85615	復核			日期			
顏色	EC-DG-W333007RY 白色	批准			圖號	J837-GW-AL13a		

# EG-DWG3



美特鋁質 有限公司  
MIDI Aluminium Fabricator Ltd.

产品编号	L(MM)	数量	A	B	C	D	E	N	M
		2							

工程號	J837	地盤	觀塘平台
-----	------	----	------

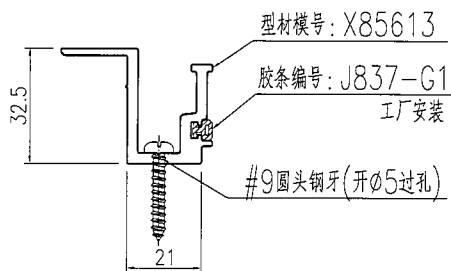
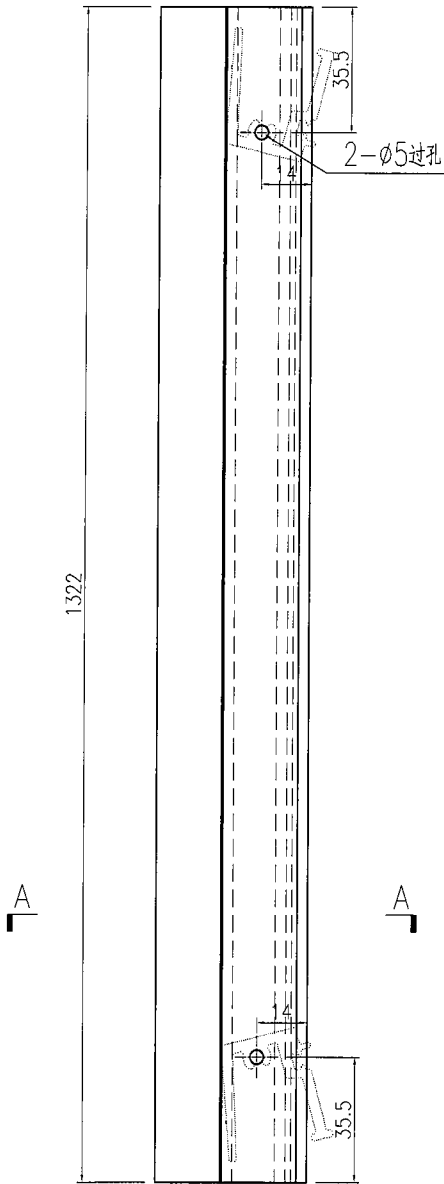

名稱	型材加工圖	制圖	曾建平	2019-06-18	修改		
材料	X85613	復核			日期		
顏色	EC-DG-W333007RY 白色	批准			圖號	J837-GW-AL14	

# EG-DWG3



美特鋁質 有限公司  
MIDI Aluminium Fabricator Ltd.

产品编号	L(MM)	数量	A	B	C	D	E	N	M
		2							

工程號	J837	地盤	觀塘平台
-----	------	----	------

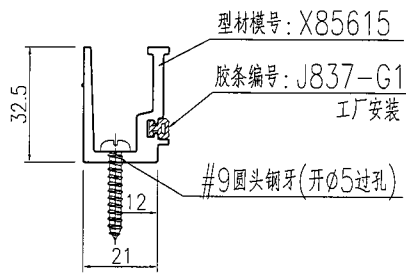
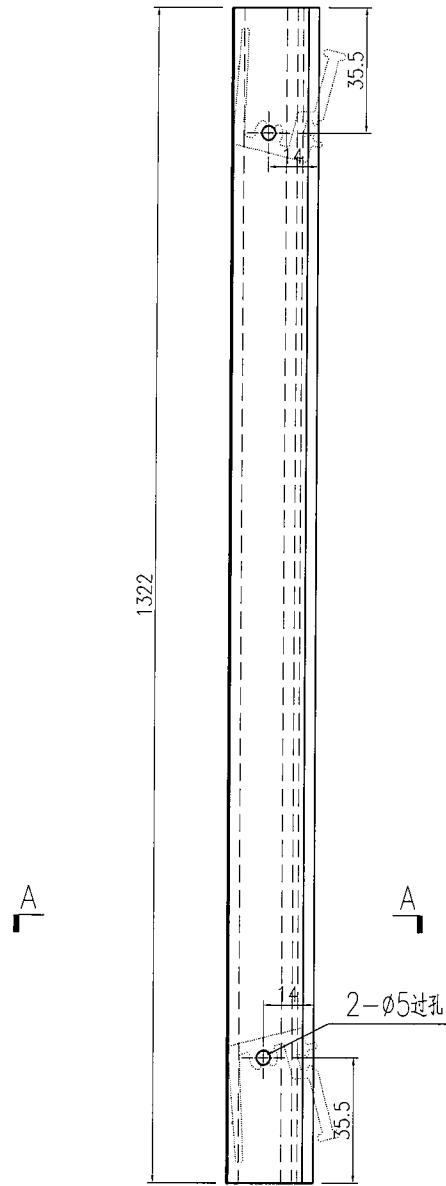

名稱	型材加工圖	制圖	曾建平	2019-06-18	修改		
材料	X85615	復核			日期		
顏色	EC-DG-W333007RY 白色	批准			圖號	J837-GW-AL14a	

# EG-DWG3



美特鋁質 有限公司  
MIDI Aluminium Fabricator Ltd.

产品编号	L(MM)	数量	A	B	C	D	E	N	M
		1							

工程號	J837	地盤	觀塘平台
-----	------	----	------

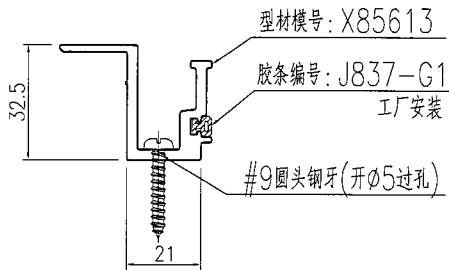
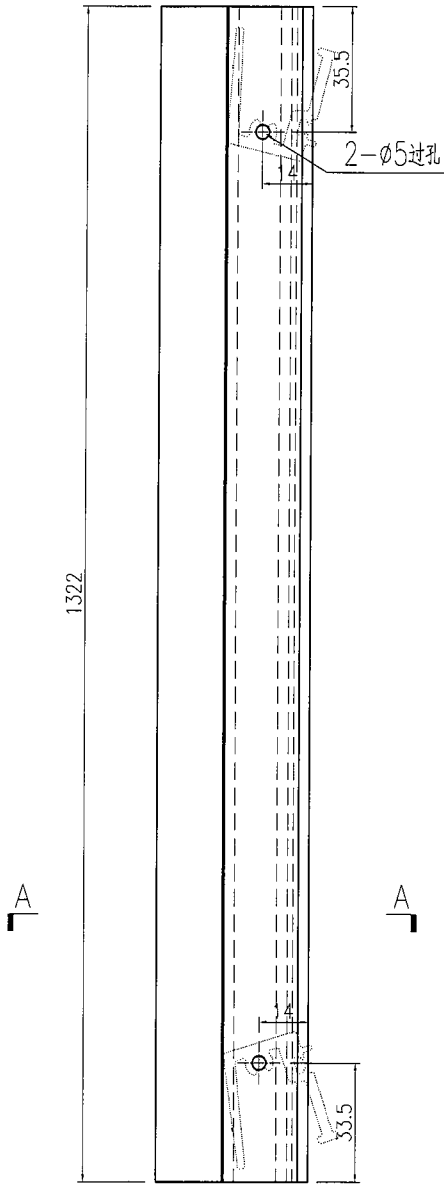

名稱	型材加工圖	制圖	曾建平	2019-06-18	修改		
材料	X85613	復核			日期		
顏色	EC-DG-W333007RY 白色	批准			圖號	J837-GW-AL15	

# EG-DWG3



美特鋁質 有限公司  
MIDI Aluminium Fabricator Ltd.

产品编号	L(MM)	数量	A	B	C	D	E	N	M
		1							

工程號	J837	地盤	觀塘平台
-----	------	----	------

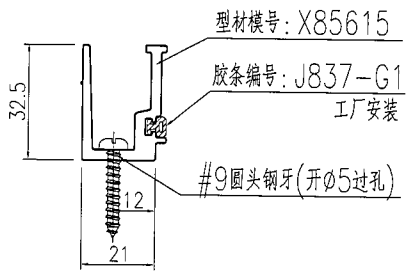
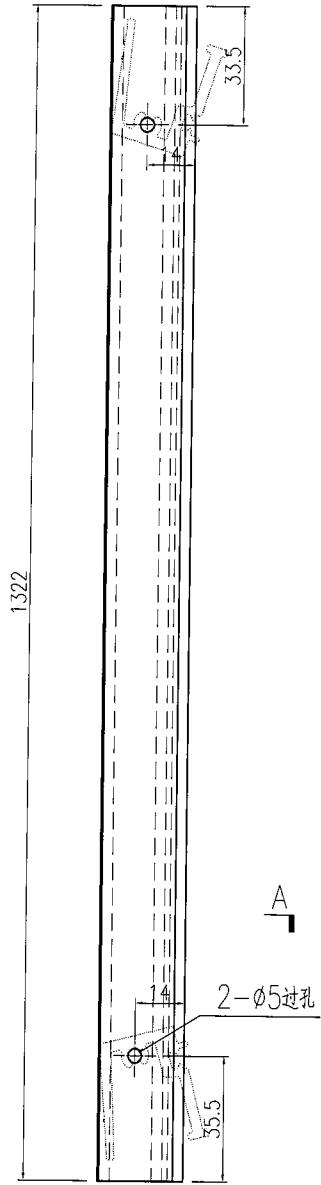

名稱	型材加工圖	制圖	曾建平	2019-06-18	修改			
材料	X85615	復核			日期			
顏色	EC-DG-W333007RY 白色	批准			圖號	J837-GW-AL15a		

# EG-DWG3

**美特鋁質** 有限公司  
 MIDI Aluminium Fabricator Ltd.

产品编号	L(MM)	数量	A	B	C	D	E	N	M
		1							

工程號 J837 地盤 觀塘平台

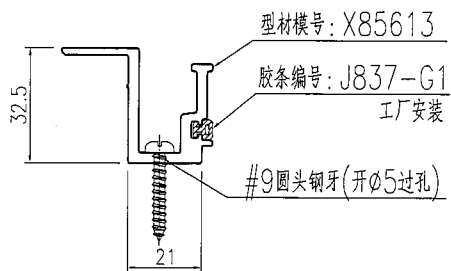
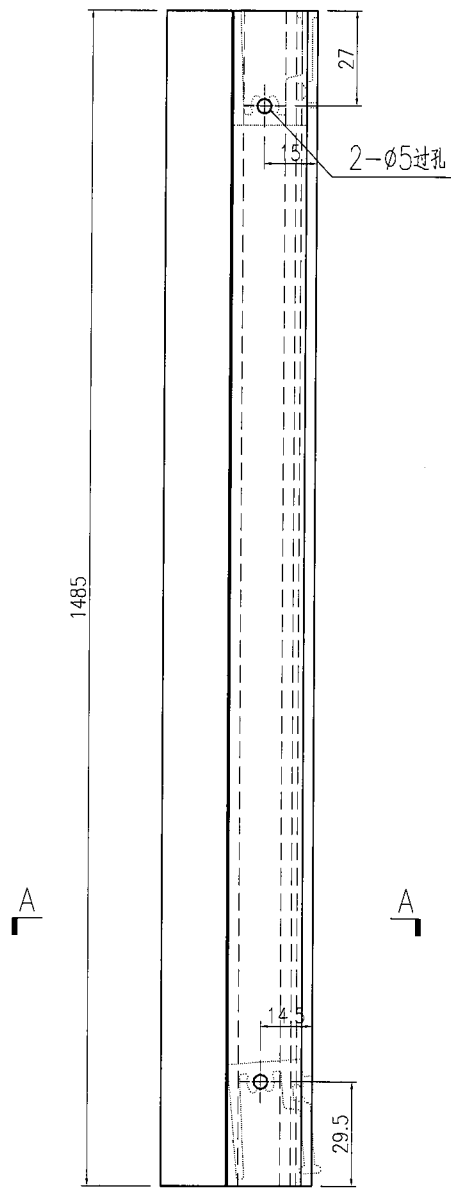

名稱	型材加工圖	制圖	曾建平	2019-06-18	修改			
材料	X85613	復核			日期			
顏色	EC-DG-W333007RY 白色	批准			圖號	J837-GW-AL16		

# EG-DWG3



美特鋁質 有限公司  
MIDI Aluminium Fabricator Ltd.

产品编号	L(MM)	数量	A	B	C	D	E	N	M
		1							

工程號	J837	地盤	觀塘平台
-----	------	----	------

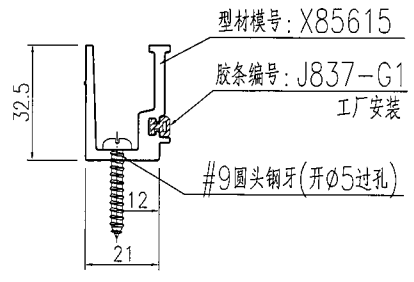
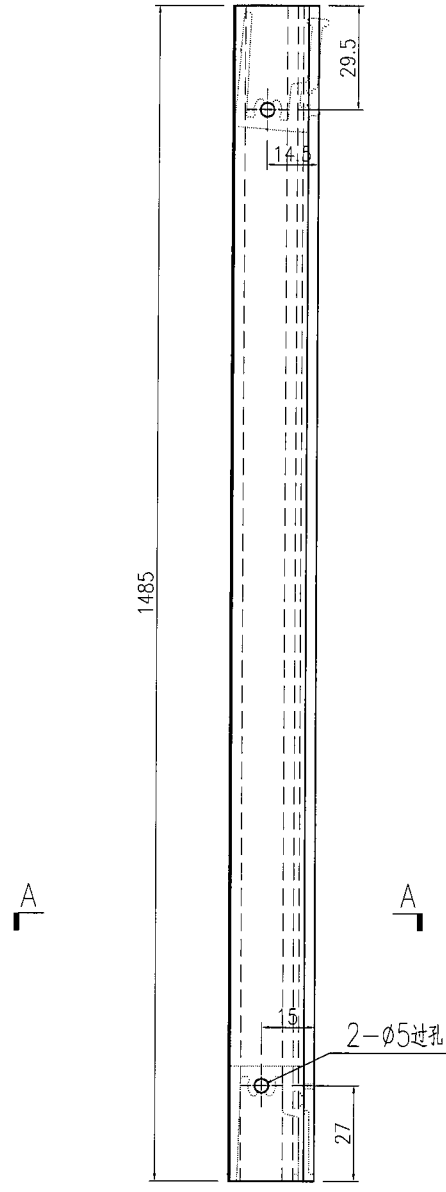

名稱	型材加工圖	制圖	曾建平	2019-06-18	修改		
材料	X85615	復核			日期		
顏色	EC-DG-W333007RY 白色	批准			圖號	J837-GW-AL16a	

# EG-DWG3



美特鋁質 有限公司  
MIDI Aluminium Fabricator Ltd.

产品编号	L(MM)	数量	A	B	C	D	E	N	M
		1							

工程號	J837	地盤	觀塘平台
-----	------	----	------

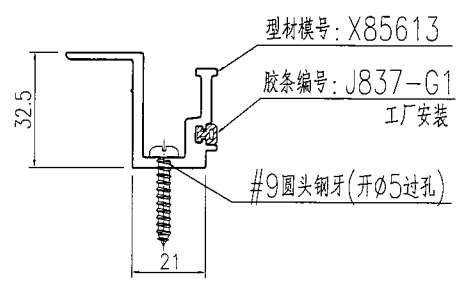
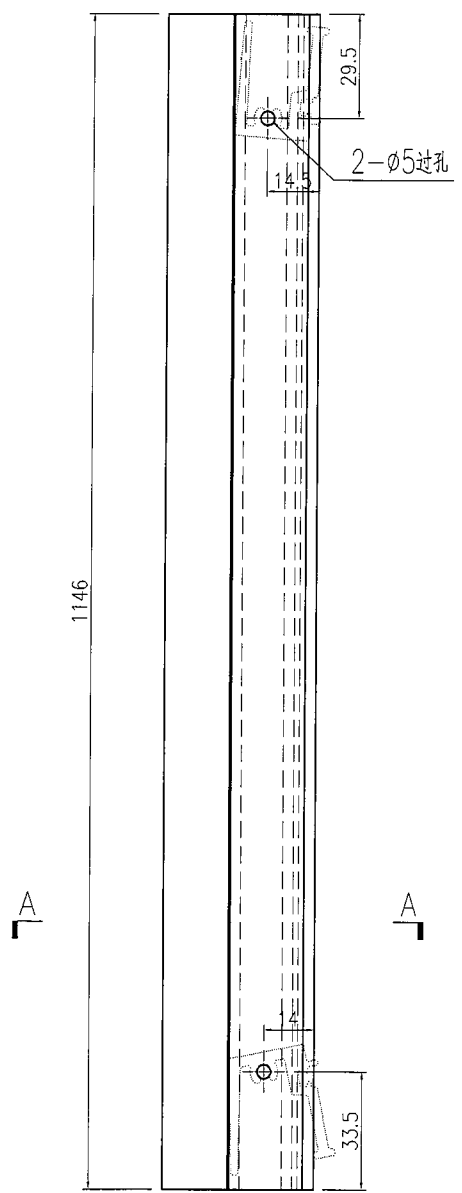

名稱	型材加工圖	制圖	曾建平	2019-06-18	修改		
材料	X85613	復核			日期		
顏色	EC-DG-W333007RY 白色	批准			圖號	J837-GW-AL17	



美特鋁質 有限公司  
MIDI Aluminium Fabricator Ltd.

产品编号	L(MM)	数量	A	B	C	D	E	N	M
		1							

工程號	J837	地盤	觀塘平台
-----	------	----	------

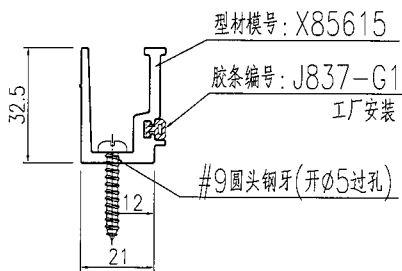
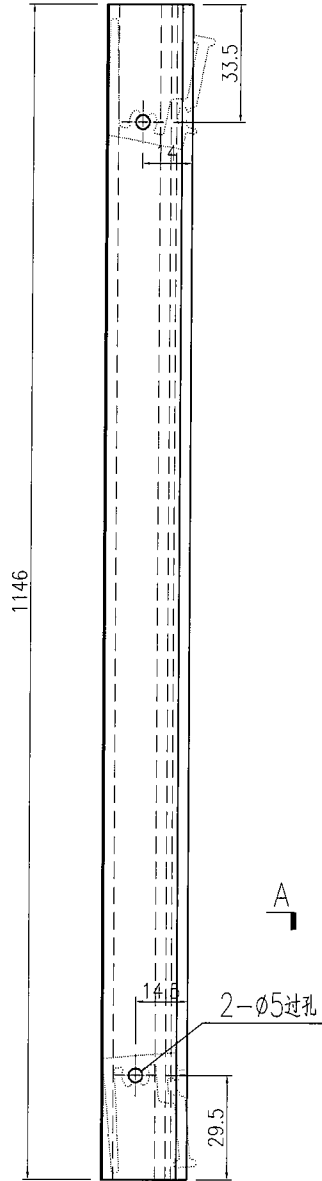

名稱	型材加工圖	制圖	曾建平	2019-06-18	修改			
材料	X85615	復核			日期			
顏色	EC-DG-W333007RY 白色	批准			圖號	J837-GW-AL17a		

# EG-DWG3

**美特鋁質** 有限公司  
 MIDI Aluminium Fabricator Ltd.

产品编号	L(MM)	数量	A	B	C	D	E	N	M
		2							

工程號	J837	地盤	觀塘平台
-----	------	----	------

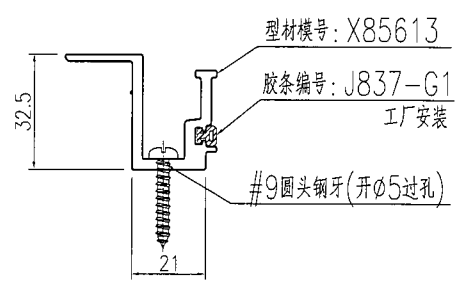
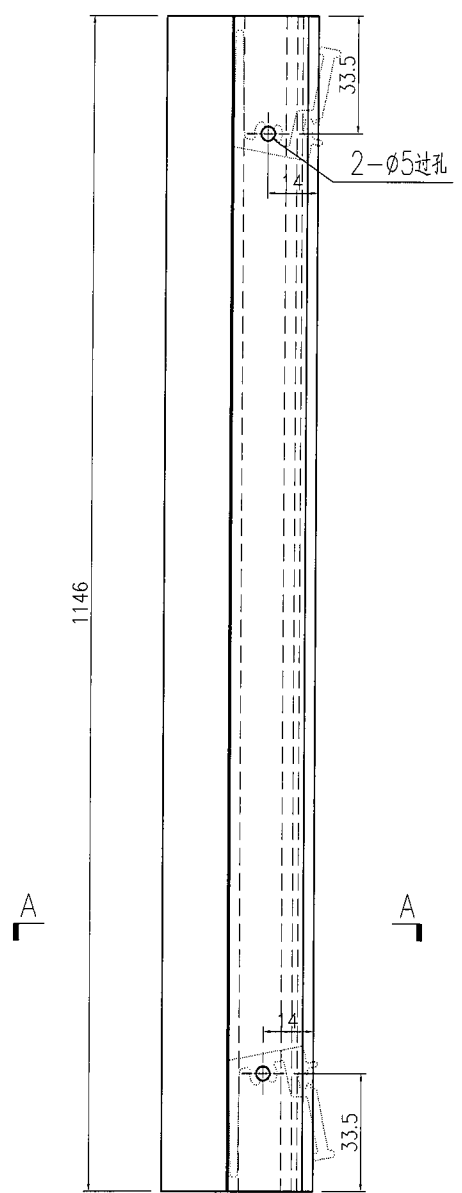

名稱	型材加工圖	制圖	曾建平	2019-06-18	修改		
材料	X85613	復核			日期		
顏色	EC-DG-W333007RY 白色	批准			圖號	J837-GW-AL18	

# EG-DWG3



美特鋁質 有限公司  
MIDI Aluminium Fabricator Ltd.

产品编号	L(MM)	数量	A	B	C	D	E	N	M
		2							

工程號	J837	地盤	觀塘平台
-----	------	----	------

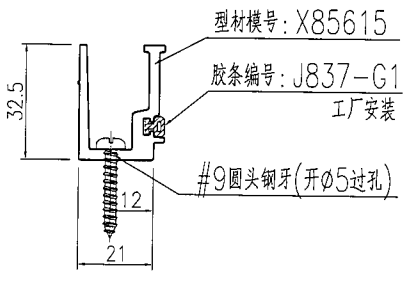
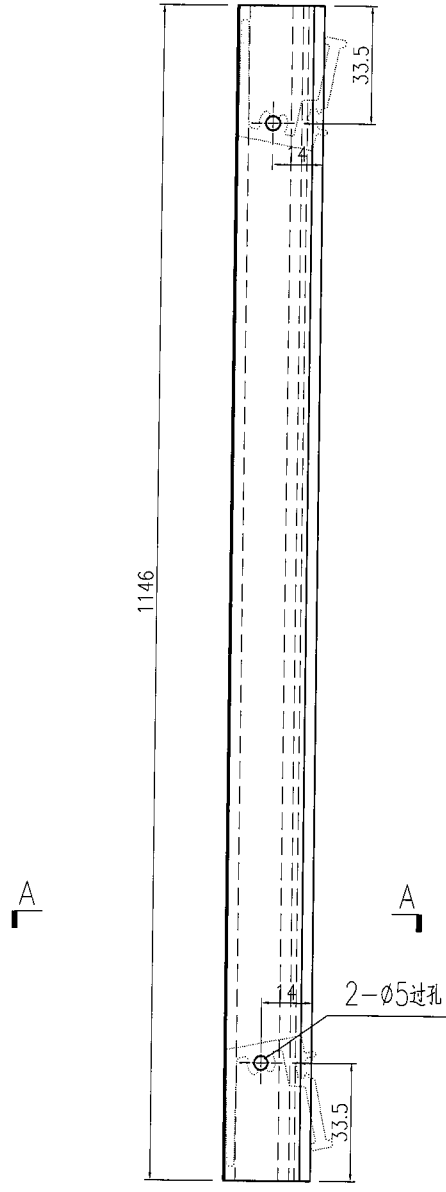

名稱	型材加工圖	制圖	曾建平	2019-06-18	修改			
材料	X85615	復核			日期			
顏色	EC-DG-W333007RY 白色	批准			圖號	J837-GW-AL18a		

# EG-DWG3



美特鋁質 有限公司  
MIDI Aluminium Fabricator Ltd.

产品编号	L(MM)	数量	A	B	C	D	E	N	M
		1							

工程號	J837	地盤	觀塘平台
-----	------	----	------

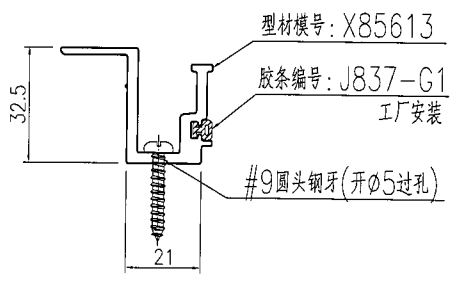
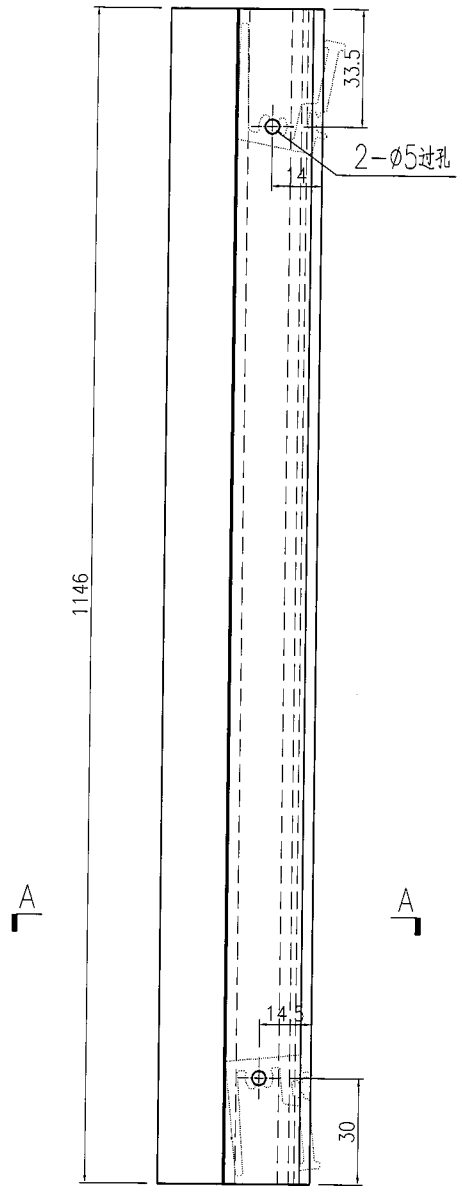

名稱	型材加工圖	制圖	曾建平	2019-06-18	修改		
材料	X85613	復核			日期		
顏色	EC-DG-W333007RY 白色	批准			圖號	J837-GW-AL19	

# EG-DWG3

**美特鋁質** 有限公司  
 MIDI Aluminium Fabricator Ltd.

产品编号	L(MM)	数量	A	B	C	D	E	N	M
		1							

工程號	J837	地盤	觀塘平台
-----	------	----	------

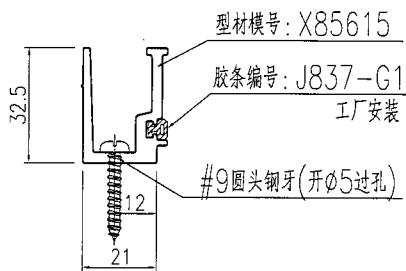
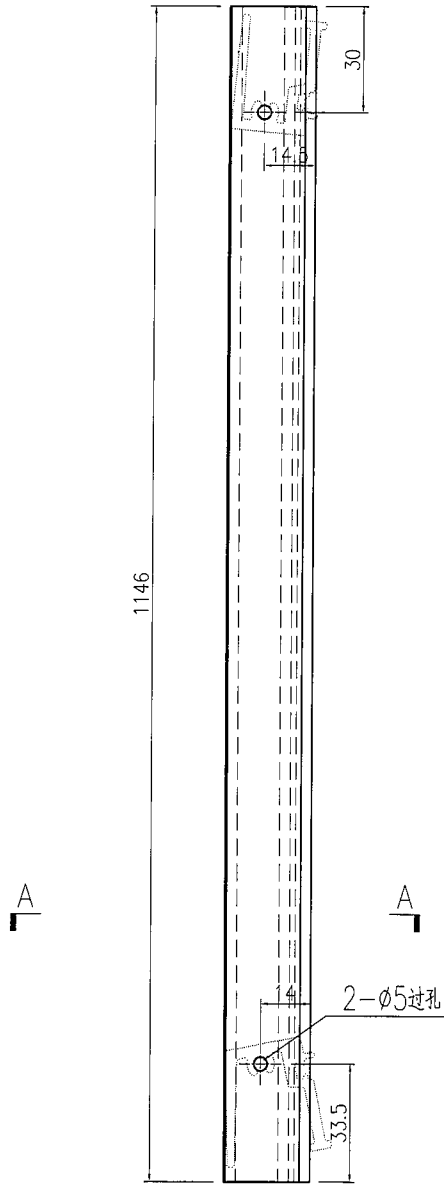

名稱	型材加工圖	制圖	曾建平	2019-06-18	修改		
材料	X85615	復核			日期		
顏色	EC-DG-W333007RY 白色	批准			圖號	J837-GW-AL19a	

# EG-DWG3

**美特鋁質** 有限公司  
 MIDI Aluminium Fabricator Ltd.

产品编号	L(MM)	数量	A	B	C	D	E	N	M
		1							

工程號	J837	地盤	觀塘平台
-----	------	----	------

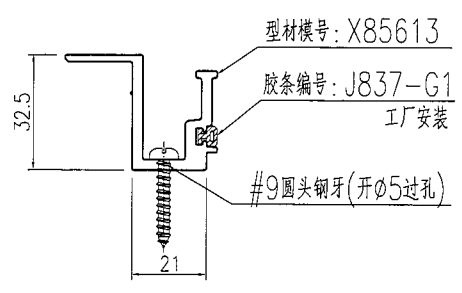
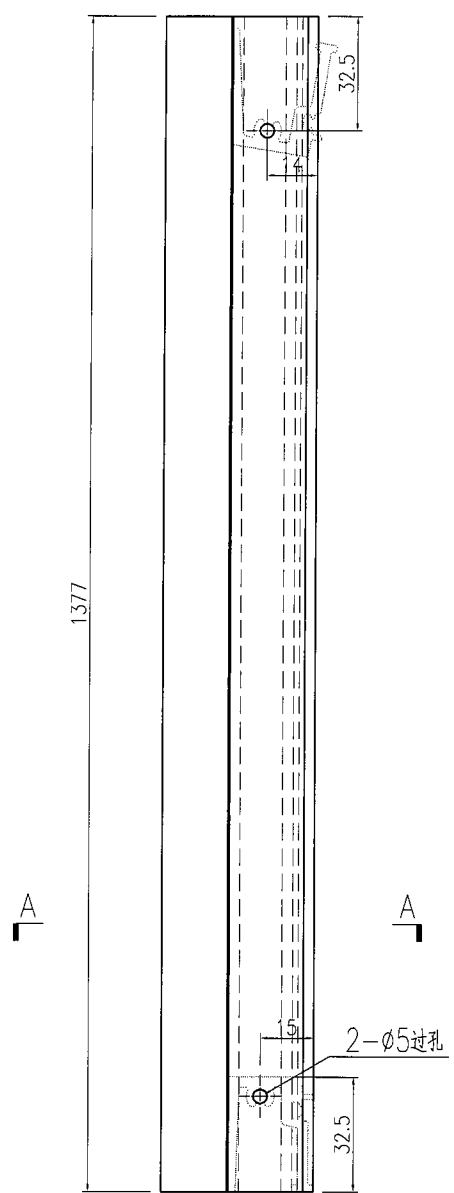

名稱	型材加工圖	制圖	曾建平	2019-06-18	修改		
材料	X85613	復核			日期		
顏色	EC-DG-W333007RY 白色	批准			圖號	J837-GW-AL20	

# EG-DWG3



美特鋁質 有限公司  
MIDI Aluminium Fabricator Ltd.

产品编号	L(MM)	数量	A	B	C	D	E	N	M
		1							

工程號	J837	地盤	觀塘平台
-----	------	----	------

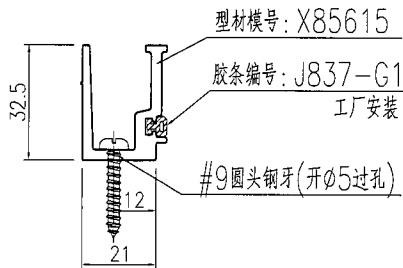
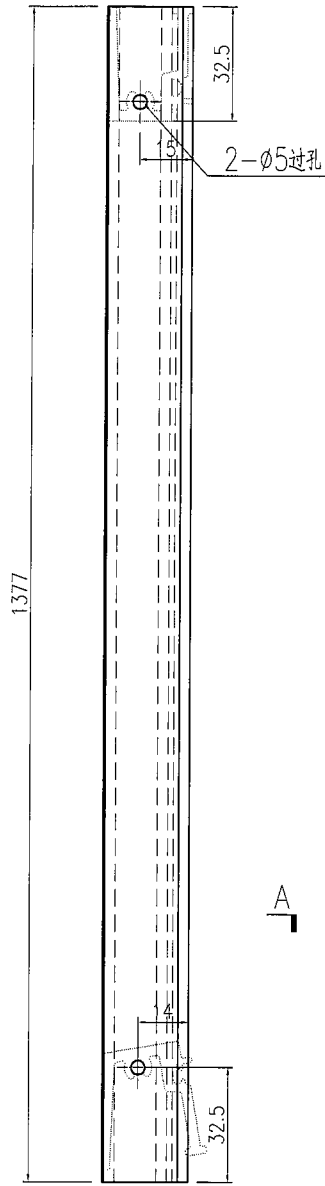

名稱	型材加工圖	制圖	曾建平	2019-06-18	修改		
材料	X85615	復核			日期		
顏色	EC-DG-W333007RY 白色	批准			圖號	J837-GW-AL20a	

# EG-DWG3

**美特鋁質** 有限公司  
 MIDI Aluminium Fabricator Ltd.

产品编号	L(MM)	数量	A	B	C	D	E	N	M
		1							

工程號 J837 地盤 觀塘平台

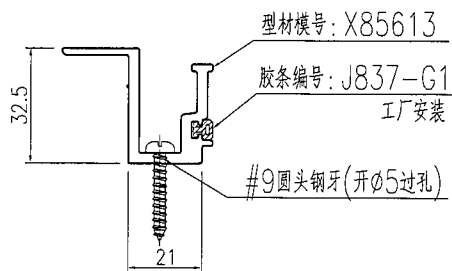
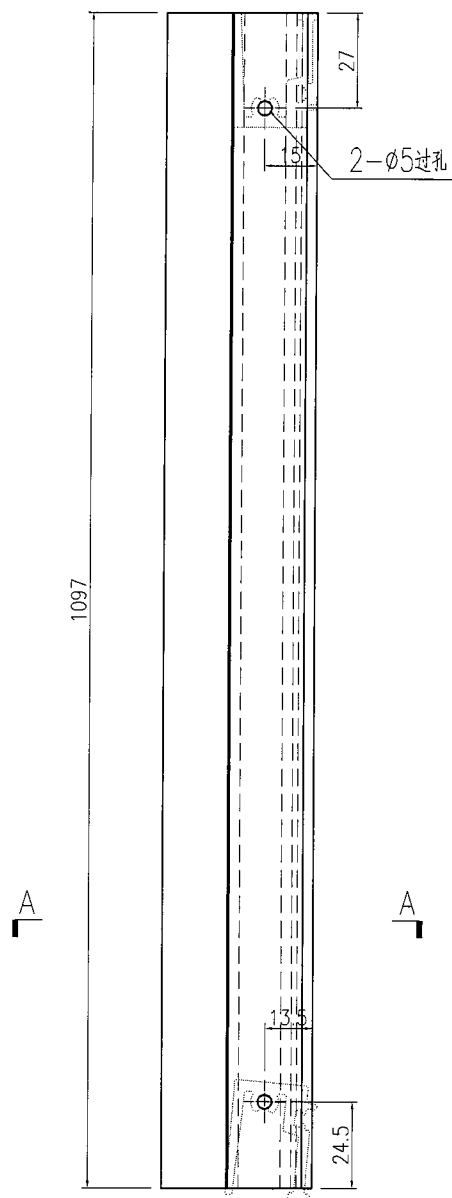

名稱	型材加工圖	制圖	曾建平	2019-06-18	修改		
材料	X85613	復核			日期		
顏色	EC-DG-W333007RY 白色	批准			圖號	J837-GW-AL21	

# EG-DWG3

**美特鋁質** 有限公司  
 MIDI Aluminium Fabricator Ltd.

产品编号	L(MM)	数量	A	B	C	D	E	N	M
		1							

工程號	J837	地盤	觀塘平台
-----	------	----	------

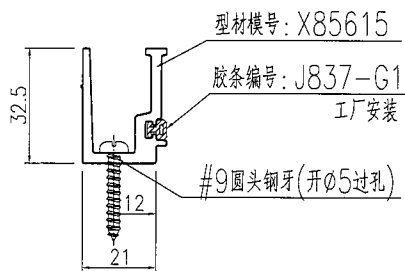
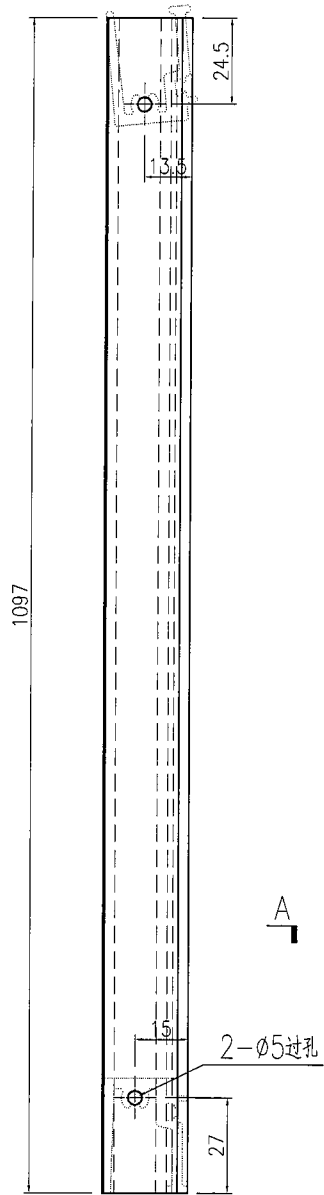

名稱	型材加工圖	制圖	曾建平	2019-06-18	修改		
材料	X85615	復核			日期		
顏色	EC-DG-W333007RY 白色	批准			圖號	J837-GW-AL21a	

# EG-DWG3



美特鋁質 有限公司  
MIDI Aluminium Fabricator Ltd.

产品编号	L(MM)	数量	A	B	C	D	E	N	M
		1							

工程號	J837	地盤	觀塘平台
-----	------	----	------

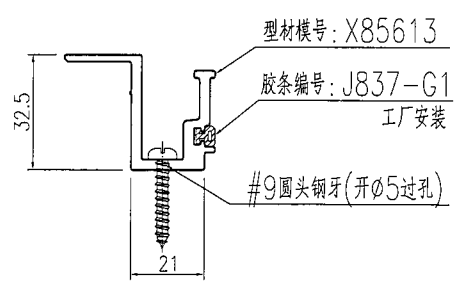
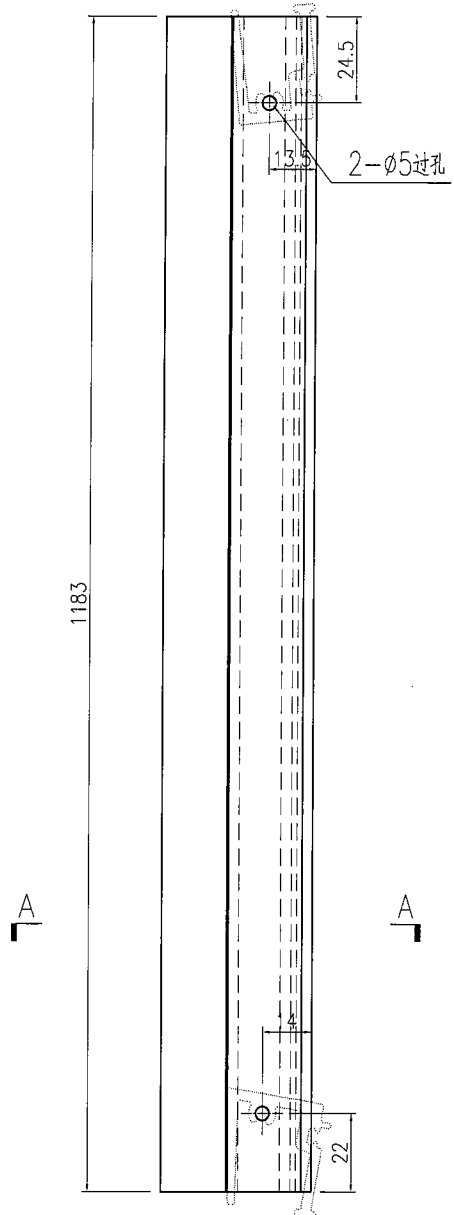

名稱	型材加工圖	制圖	曾建平	2019-06-18	修改			
材料	X85613	復核			日期			
顏色	EC-DG-W333007RY 白色	批准			圖號	J837-GW-AL22		

# EG-DWG3

**美特鋁質** 有限公司  
 MIDI Aluminium Fabricator Ltd.

产品编号	L(MM)	数量	A	B	C	D	E	N	M
		1							

工程號 J837 地盤 觀塘平台

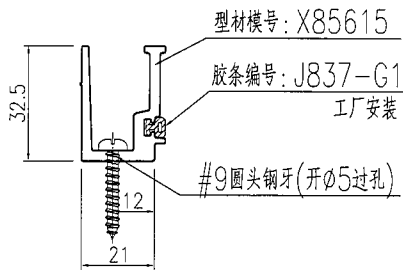
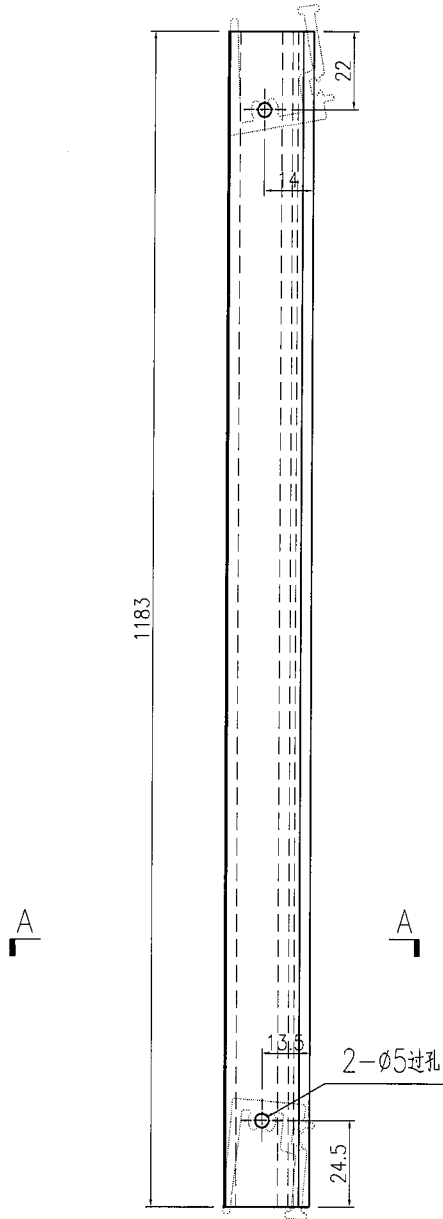

名稱	型材加工圖	制圖	曾建平	2019-06-18	修改		
材料	X85615	復核			日期		
顏色	EC-DG-W333007RY 白色	批准			圖號	J837-GW-AL22a	

# EG-DWG3

**美特鋁質** 有限公司  
 MIDI Aluminium Fabricator Ltd.

产品编号	L(MM)	数量	A	B	C	D	E	N	M
		1							

工程號 J837 地盤 觀塘平台

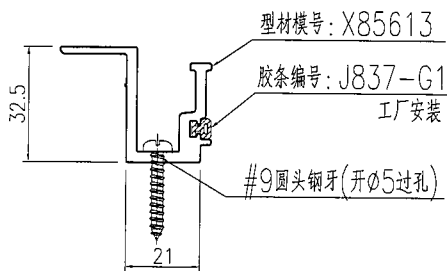
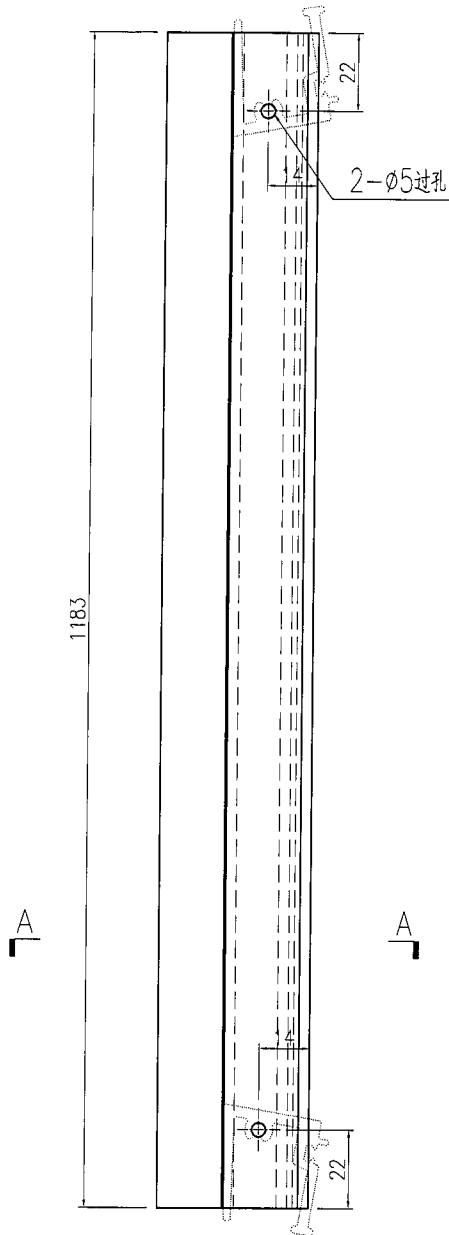

名稱	型材加工圖	制圖	曾建平	2019-06-18	修改		
材料	X85613	復核			日期		
顏色	EC-DG-W333007RY 白色	批准			圖號	J837-GW-AL23	

**美特鋁質** 有限公司  
 MIDI Aluminium Fabricator Ltd.

产品编号	L(MM)	数量	A	B	C	D	E	N	M
		1							

工程號 J837 地盤 觀塘平台

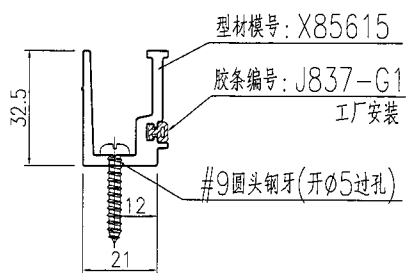
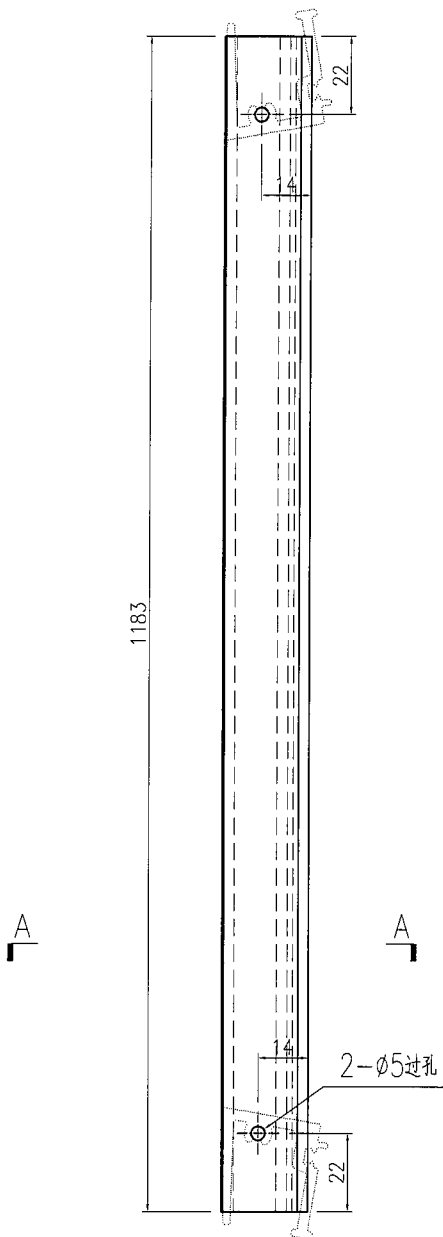

名稱	型材加工圖	制圖	曾建平	2019-06-18	修改		
材料	X85615	復核			日期		
顏色	EC-DG-W333007RY 白色	批准			圖號	J837-GW-AL23a	

# EG-DWG3



美特鋁質 有限公司  
MIDI Aluminium Fabricator Ltd.

产品编号	L(MM)	数量	A	B	C	D	E	N	M
		1							

工程號	J837	地盤	觀塘平台
-----	------	----	------

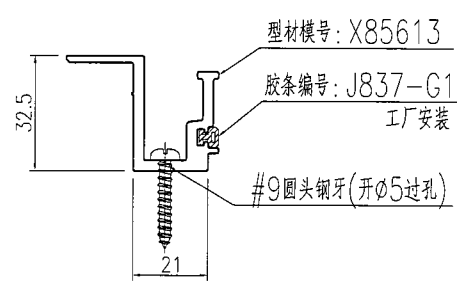
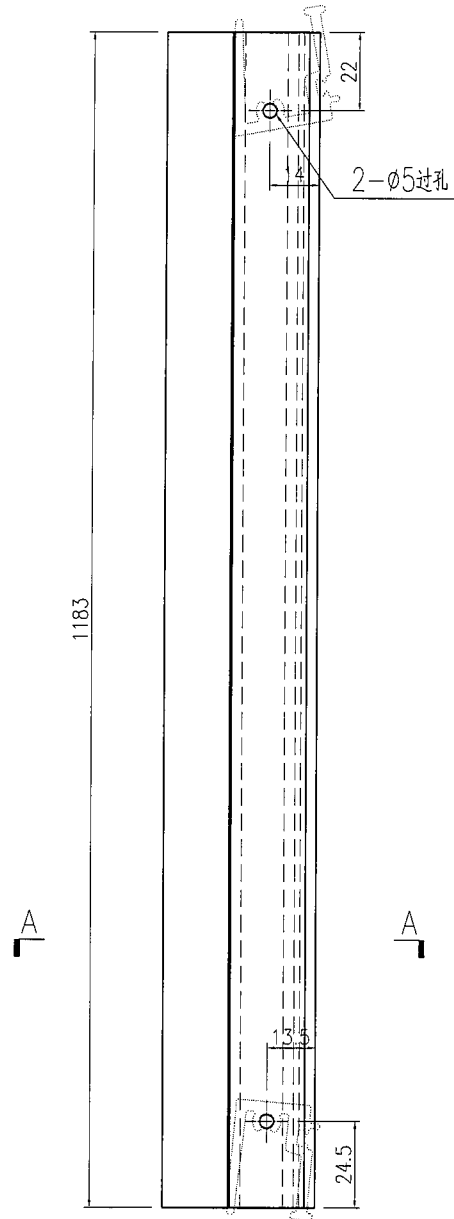

名稱	型材加工圖	制圖	曾建平	2019-06-18	修改		
材料	X85613	復核			日期		
顏色	EC-DG-W333007RY 白色	批准			圖號	J837-GW-AL24	

# EG-DWG3

**美特鋁質** 有限公司  
 MIDI Aluminium Fabricator Ltd.

产品编号	L(MM)	数量	A	B	C	D	E	N	M
		1							

工程號 J837 地盤 觀塘平台

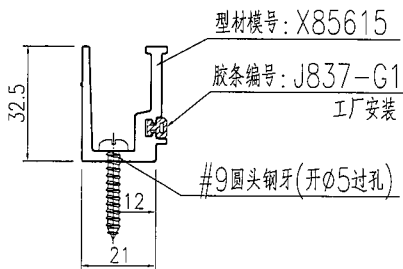
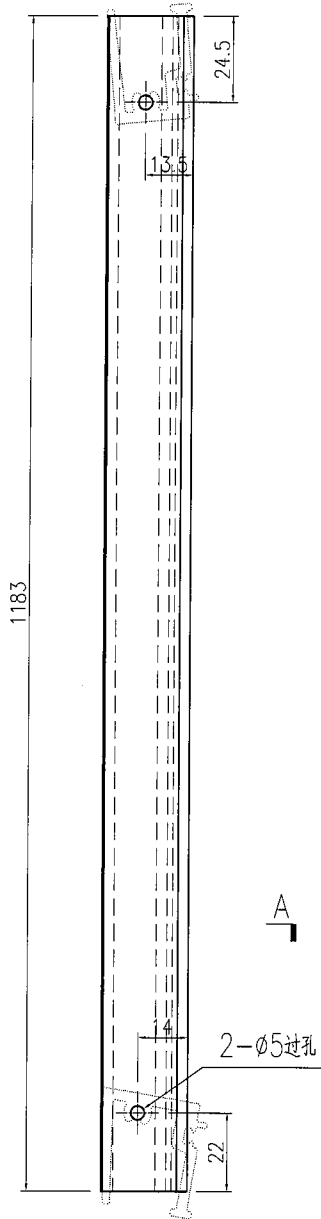

名稱	型材加工圖	制圖	曾建平	2019-06-18	修改		
材料	X85615	復核			日期		
顏色	EC-DG-W333007RY 白色	批准			圖號	J837-GW-AL24a	

# EG-DWG3



美特鋁質 有限公司  
MIDI Aluminium Fabricator Ltd.

产品编号	L(MM)	数量	A	B	C	D	E	N	M
		1							

工程號	J837	地盤	觀塘平台
-----	------	----	------

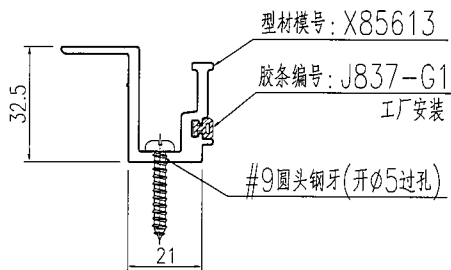
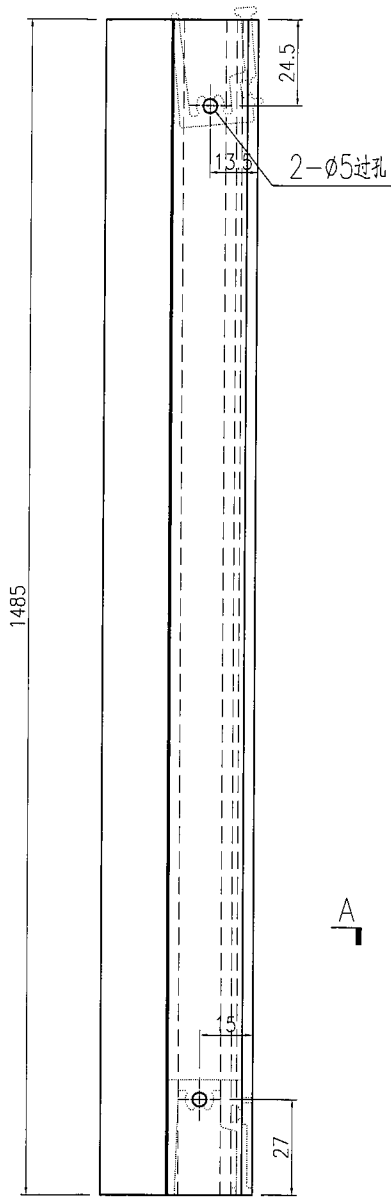

名稱	型材加工圖	制圖	曾建平	2019-06-18	修改			
材料	X85613	復核			日期			
顏色	EC-DG-W333007RY 白色	批准			圖號	J837-GW-AL25		

# EG-DWG3

**美特鋁質** 有限公司  
 MIDI Aluminium Fabricator Ltd.

产品编号	L(MM)	数量	A	B	C	D	E	N	M
		1							

工程號	J837	地盤	觀塘平台
-----	------	----	------

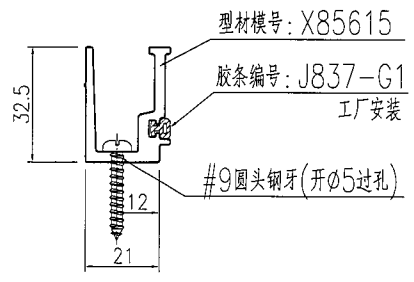
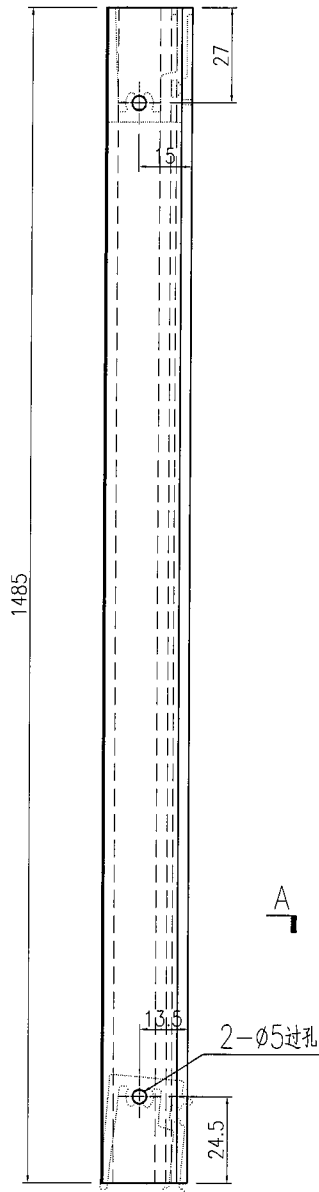

名稱	型材加工圖	制圖	曾建平	2019-06-18	修改		
材料	X85615	復核			日期		
顏色	EC-DG-W333007RY 白色	批准			圖號	J837-GW-AL25c	

# EG-DWG3



美特鋁質 有限公司  
MIDI Aluminium Fabricator Ltd.

产品编号	L(MM)	数量	A	B	C	D	E	N	M
		1							

工程號	J837	地盤	觀塘平台
-----	------	----	------

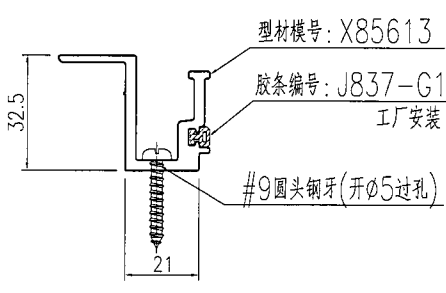
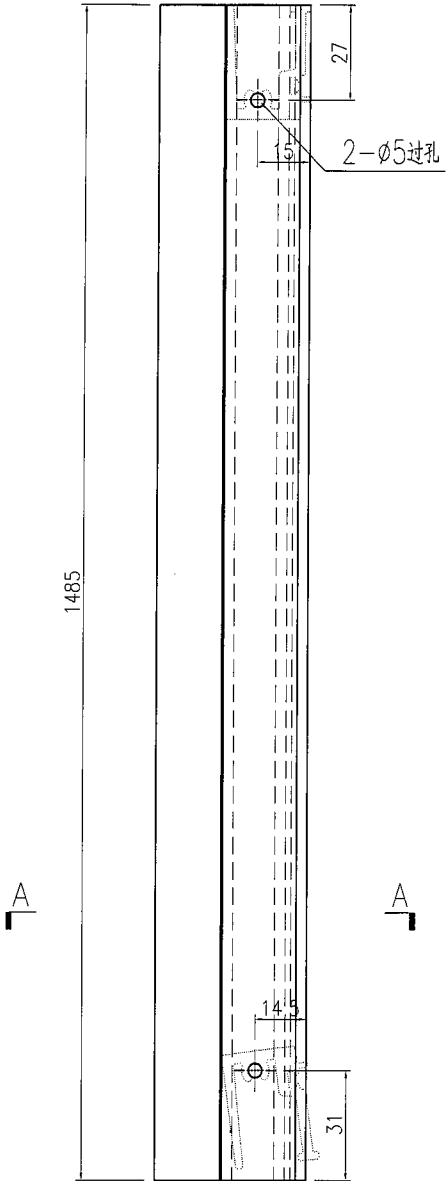

名稱	型材加工圖	制圖	曾建平	2019-06-18	修改		
材料	X85613	復核			日期		
顏色	EC-DG-W333007RY 白色	批准			圖號	J837-GW-AL26	

# EG-DWG3

**美特鋁質** 有限公司  
 MIDI Aluminium Fabricator Ltd.

产品编号	L(MM)	数量	A	B	C	D	E	N	M
		1							

工程號	J837	地盤	觀塘平台
-----	------	----	------

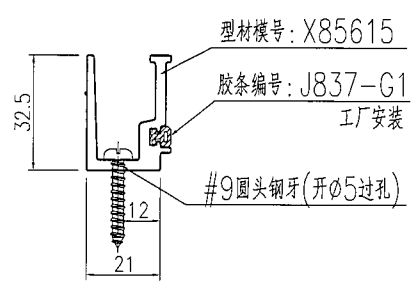
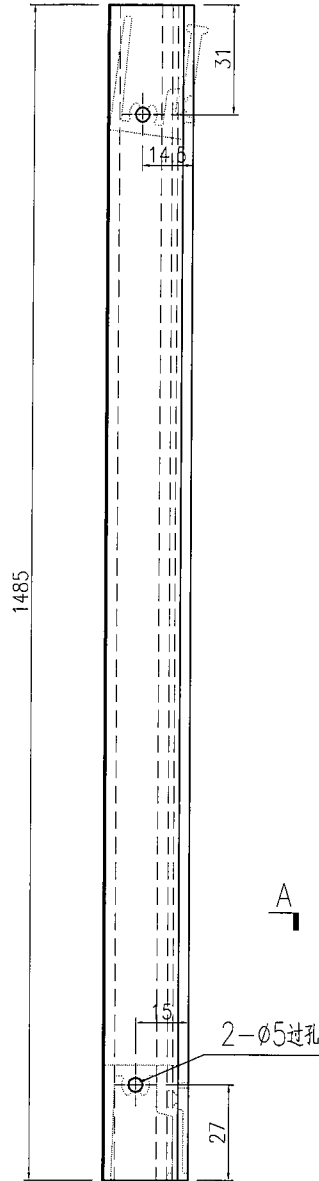

名稱	型材加工圖	制圖	曾建平	2019-06-18	修改		
材料	X85615	復核			日期		
顏色	EC-DG-W333007RY 白色	批准			圖號	J837-GW-AL26a	

# EG-DWG3

**美特鋁質** 有限公司  
 MIDI Aluminium Fabricator Ltd.

产品编号	L(MM)	数量	A	B	C	D	E	N	M
		1							

工程號	J837	地盤	觀塘平台
-----	------	----	------

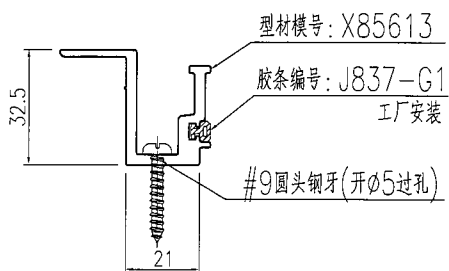
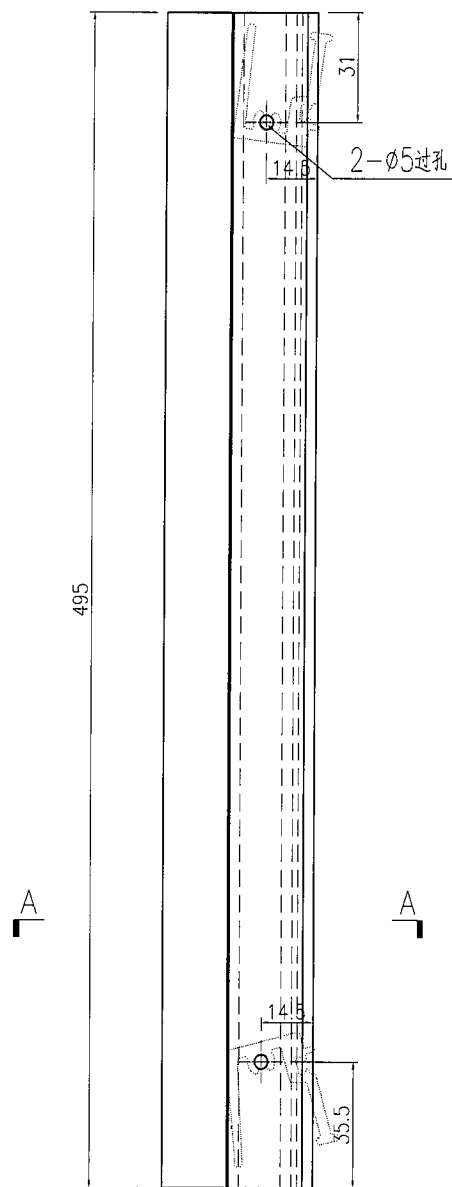

名稱	型材加工圖	制圖	曾建平	2019-06-18	修改		
材料	X85613	復核			日期		
顏色	EC-DG-W333007RY 白色	批准			圖號	J837-GW-AL27	

# EG-DWG3



美特鋁質 有限公司  
MIDI Aluminium Fabricator Ltd.

产品编号	L(MM)	数量	A	B	C	D	E	N	M
		1							

工程號	J837	地盤	觀塘平台
-----	------	----	------

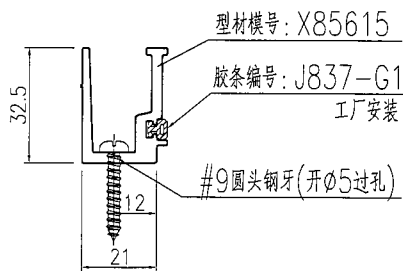
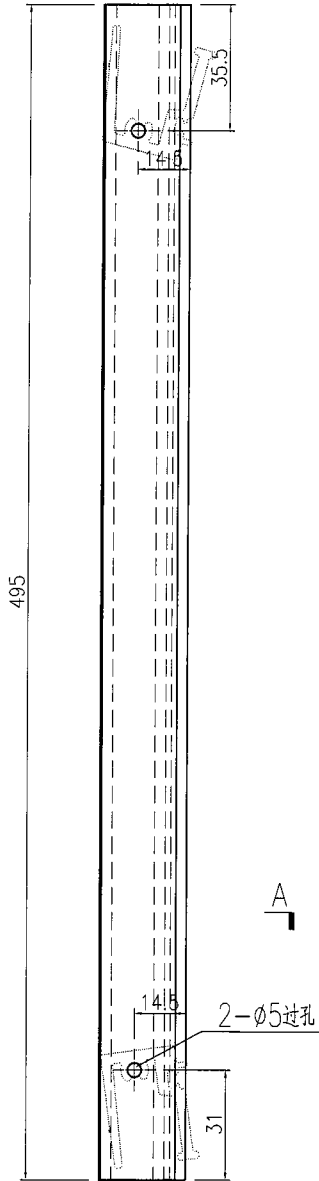

名稱	型材加工圖	制圖	曾建平	2019-06-18	修改			
材料	X85615	復核			日期			
顏色	EC-DG-W333007RY 白色	批准			圖號	J837-GW-AL27a		

# EG-DWG3



美特鋁質 有限公司  
MIDI Aluminium Fabricator Ltd.

产品编号	L(MM)	数量	A	B	C	D	E	N	M
		1							

工程號	J837	地盤	觀塘平台
-----	------	----	------

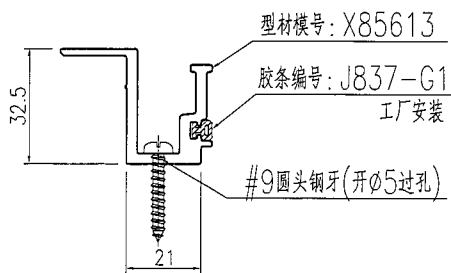
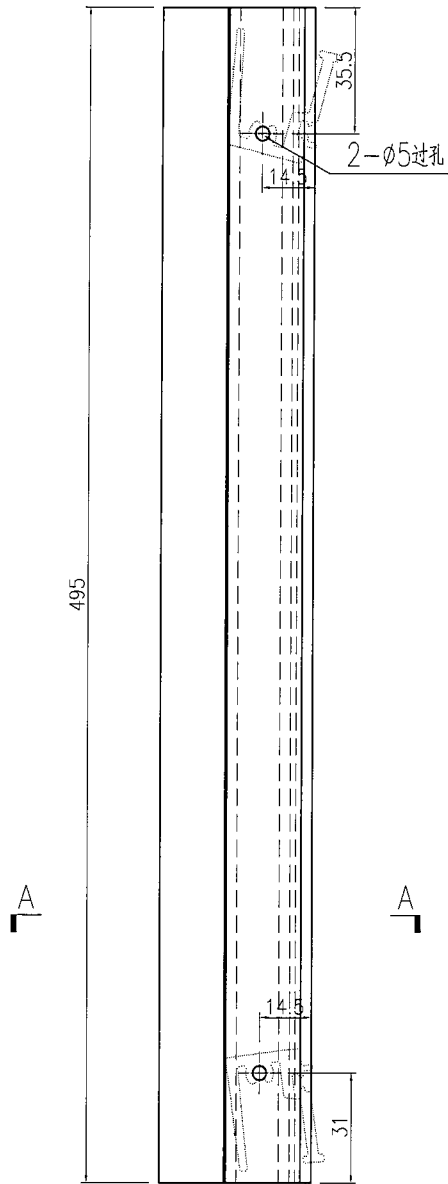

名稱	型材加工圖	制圖	曾建平	2019-06-18	修改		
材料	X85613	復核			日期		
顏色	EC-DG-W333007RY 白色	批准			圖號	J837-GW-AL28	

# EG-DWG3



美特鋁質 有限公司  
MIDI Aluminium Fabricator Ltd.

产品编号	L(MM)	数量	A	B	C	D	E	N	M
		1							

工程號	J837	地盤	觀塘平台
-----	------	----	------

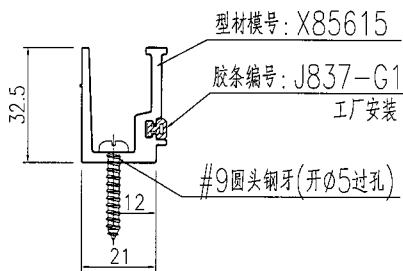
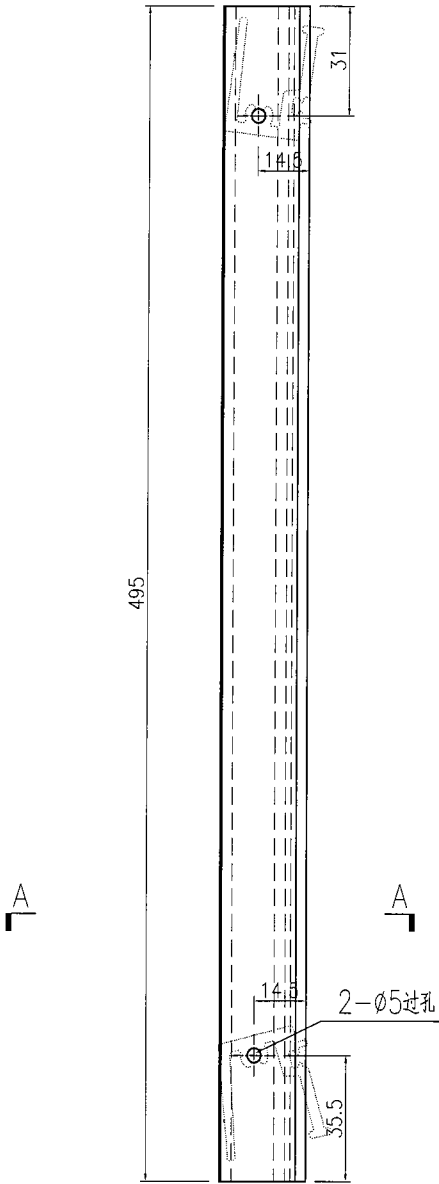

名稱	型材加工圖	制圖	曾建平	2019-06-18	修改		
材料	X85615	復核			日期		
顏色	EC-DG-W333007RY 白色	批准			圖號	J837-GW-AL28a	

# EG-DWG3

**美特鋁質** 有限公司  
 MIDI Aluminium Fabricator Ltd.

产品编号	L(MM)	数量	A	B	C	D	E	N	M
		1							

工程號 J837 地盤 觀塘平台

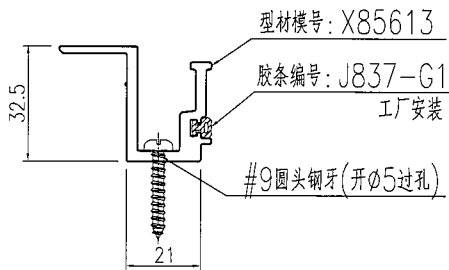
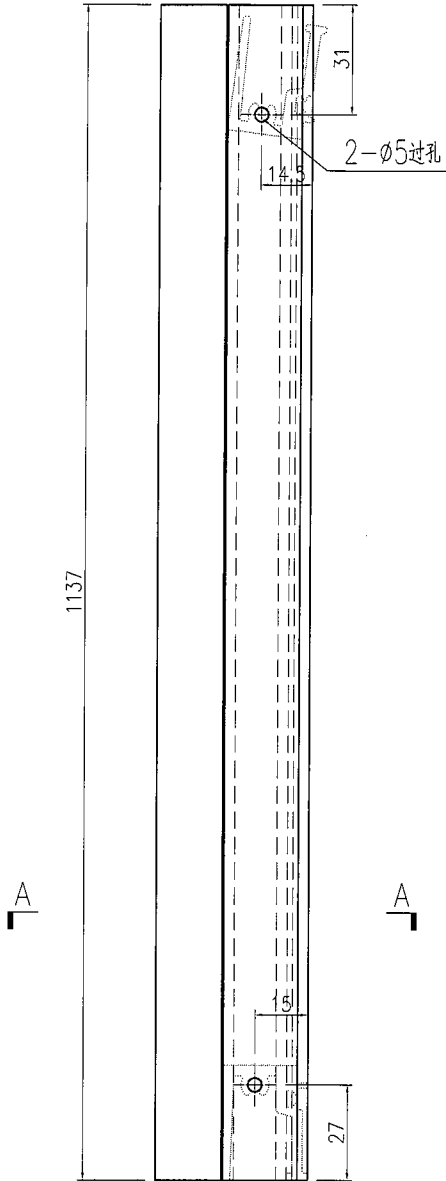

名稱	型材加工圖	制圖	曾建平	2019-06-18	修改		
材料	X85613	復核			日期		
顏色	EC-DG-W333007RY 白色	批准			圖號	J837-GW-AL29	

# EG-DWG3

**美特鋁質** 有限公司  
 MIDI Aluminium Fabricator Ltd.

产品编号	L(MM)	数量	A	B	C	D	E	N	M
		1							

工程號	J837	地盤	觀塘平台
-----	------	----	------

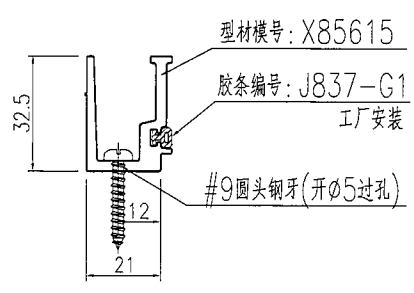
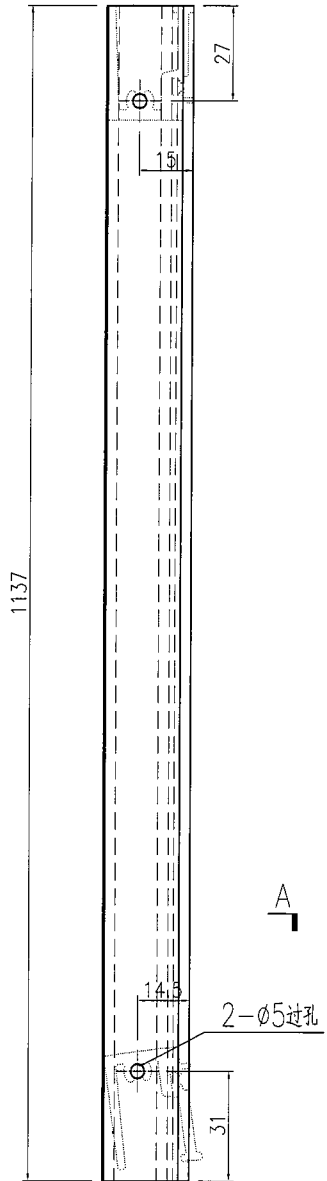

名稱	型材加工圖	制圖	曾建平	2019-06-18	修改		
材料	X85615	復核			日期		
顏色	EC-DG-W333007RY 白色	批准			圖號	J837-GW-AL29a	

# EG-DWG3

**美特鋁質** 有限公司  
 MIDI Aluminium Fabricator Ltd.

工程號 J837 地盤 觀塘平台

产品编号	L(MM)	数量	A	B	C	D	E	N	M
J837-GW-AL30-01	1096	1							
J837-GW-AL30-02	1464	1							
J837-GW-AL30-03	1410	1							
J837-GW-AL30-04	641	2							
J837-GW-AL30-05	1133	1							
J837-GW-AL30-06	1366.5	1							
J837-GW-AL30-07	1439	1							
J837-GW-AL30-08	256	1							
J837-GW-AL30-09	797	1							
J837-GW-AL30-10	1256	1							

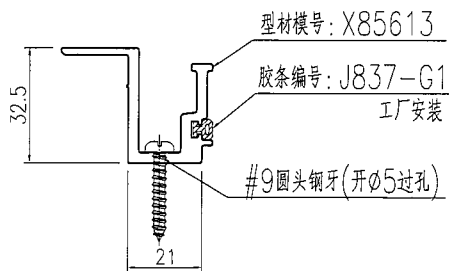
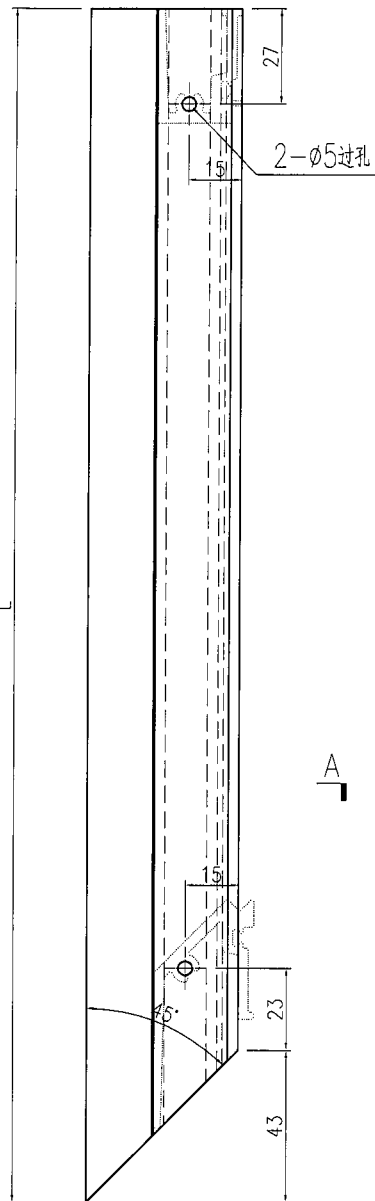

名稱	型材加工圖	制圖	曾建平	2019-06-18	修改		
材料	X85613	復核			日期		
顏色	EC-DG-W333007RY 白色	批准			圖號	J837-GW-AL30	

# EG-DWG3



美特鋁質 有限公司  
MIDI Aluminium Fabricator Ltd.

产品编号	L(MM)	数量	A	B	C	D	E	N	M
J837-GW-AL30a-01	1077.5	1							
J837-GW-AL30a-02	1445.5	1							
J837-GW-AL30a-03	1391.5	1							
J837-GW-AL30a-04	622.5	2							
J837-GW-AL30a-05	1114.5	1							
J837-GW-AL30a-06	1348	1							
J837-GW-AL30a-07	1420.5	1							
J837-GW-AL30a-08	237.5	1							
J837-GW-AL30a-09	778.5	1							
J837-GW-AL30a-10	1237.5	1							

工程號 J837 地盤 觀塘平台

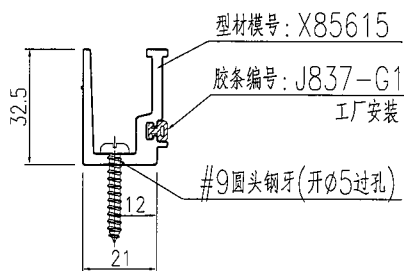
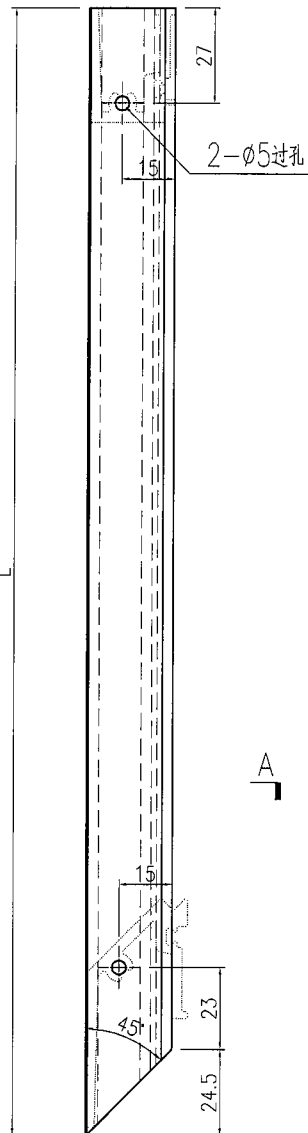

名稱	型材加工圖	制圖	曾建平	2019-06-18	修改		
材料	X85615	復核			日期		
顏色	EC-DG-W333007RY 白色	批准			圖號	J837-GW-AL30a	

# EG-DWG3



美特鋁質 有限公司  
MIDI Aluminium Fabricator Ltd.

工程號 J837 地盤 觀塘平台

产品编号	L(MM)	数量	A	B	C	D	E	N	M
J837-GW-AL31-01	1306.5	1							
J837-GW-AL31-02	1366	1							
J837-GW-AL31-03	468.5	1							
J837-GW-AL31-05	1093	1							
J837-GW-AL31-06	1221	1							
J837-GW-AL31-07	1359	1							
J837-GW-AL31-08	1453	1							
J837-GW-AL31-09	1456	1							
J837-GW-AL31-10	1404	1							
J837-GW-AL31-11	1256	1							
J837-GW-AL31-12	831	1							

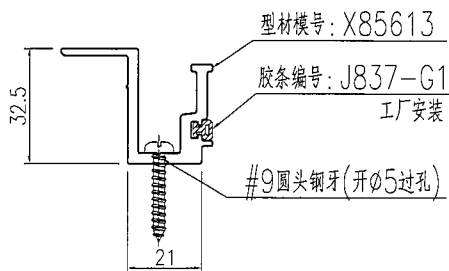
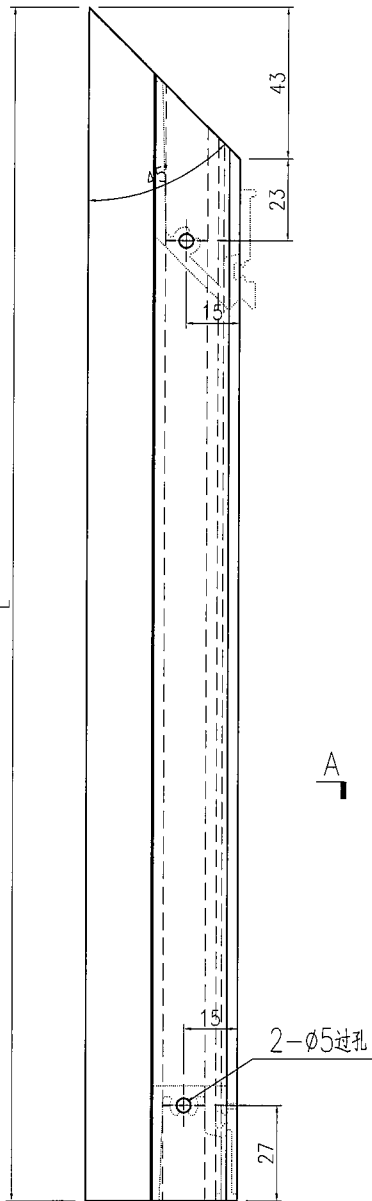

名稱	型材加工圖	制圖	曾建平	2019-06-18	修改		
材料	X85613	復核			日期		
顏色	EC-DG-W333007RY 白色	批准			圖號	J837-GW-AL31	



产品编号	L(MM)	数量	A	B	C	D	E	N	M
J837-GW-AL31a-01	1288	1							
J837-GW-AL31a-02	1347.5	1							
J837-GW-AL31a-03	450	1							
J837-GW-AL31a-05	1074.5	1							
J837-GW-AL31a-06	1202.5	1							
J837-GW-AL31a-07	1340.5	1							
J837-GW-AL31a-08	1434.5	1							
J837-GW-AL31a-09	1437.5	1							
J837-GW-AL31a-10	1385.5	1							
J837-GW-AL31a-11	1237.5	1							
J837-GW-AL31a-12	812.5	1							

工程號 J837 地盤 觀塘平台

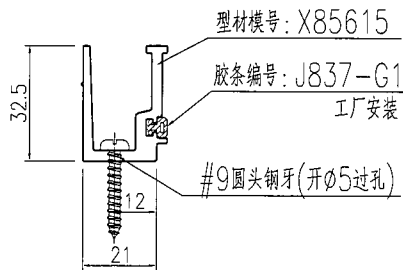
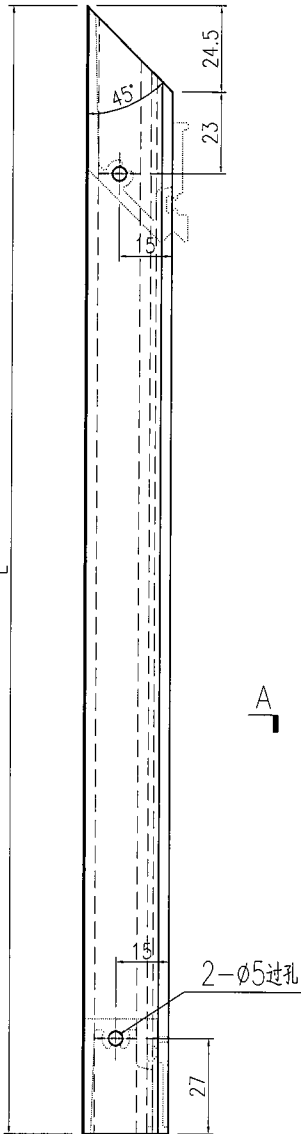

名稱	型材加工圖	制圖	曾建平	2019-06-18	修改		
材料	X85615	復核			日期		
顏色	EC-DG-W333007RY 白色	批准			圖號	J837-GW-AL31a	

# EG-DWG3



美特鋁質 有限公司  
MIDI Aluminium Fabricator Ltd.

产品编号	L(MM)	数量	A	B	C	D	E	N	M
		1							

工程號	J837	地盤	觀塘平台
-----	------	----	------

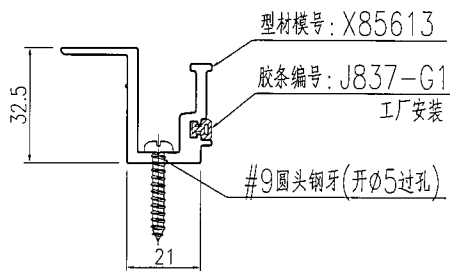
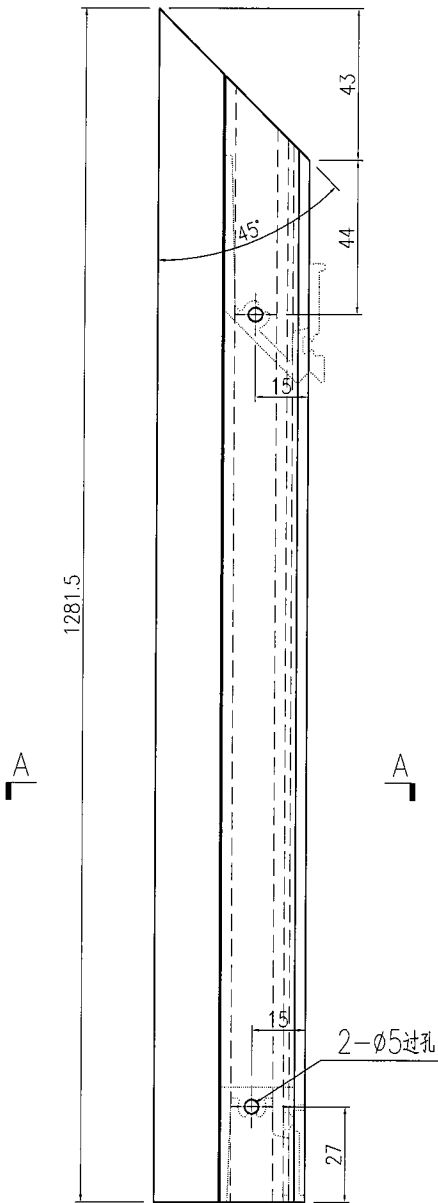

名稱	型材加工圖	制圖	曾建平	2019-06-18	修改		
材料	X85613	復核			日期		
顏色	EC-DG-W333007RY 白色	批准			圖號	J837-GW-AL32	

# EG-DWG3



美特鋁質 有限公司  
MIDI Aluminium Fabricator Ltd.

产品编号	L(MM)	数量	A	B	C	D	E	N	M
		1							

工程號	J837	地盤	觀塘平台
-----	------	----	------

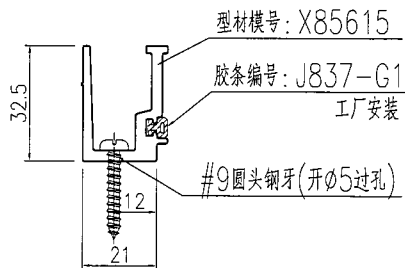
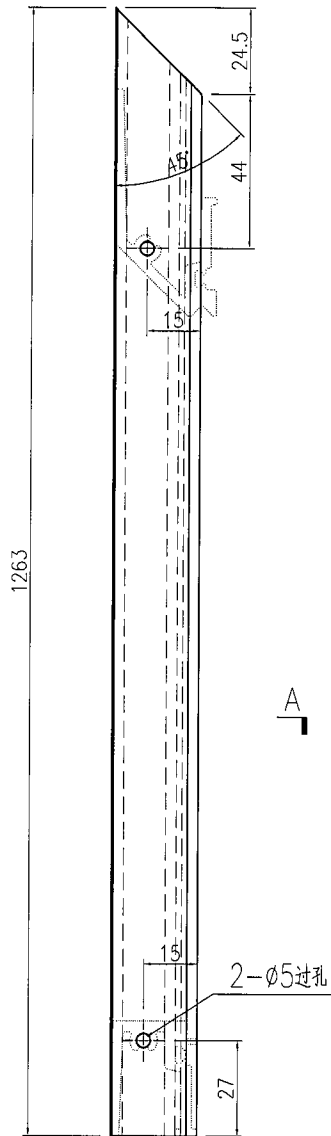

名稱	型材加工圖	制圖	曾建平	2019-06-18	修改		
材料	X85615	復核			日期		
顏色	EC-DG-W333007RY 白色	批准			圖號	J837-GW-AL32a	

**美特鋁質有限公司**  
MIDI Aluminium Fabricator Ltd.

工程號: J837 地盤: 觀塘平台

产品编号	L(MM)	数量	A	B	C	D	E	N	M
		1							

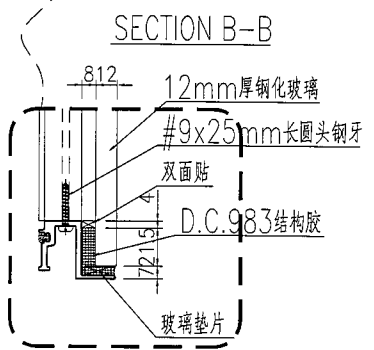
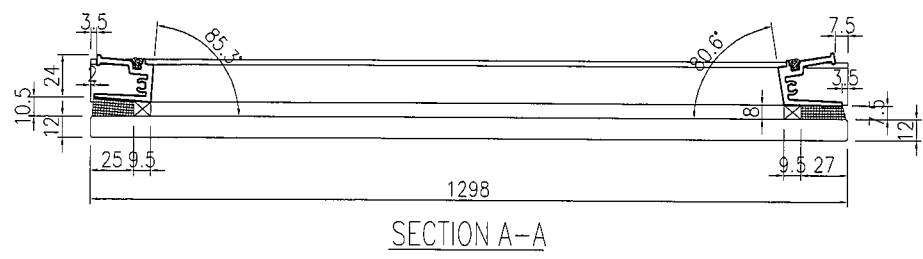
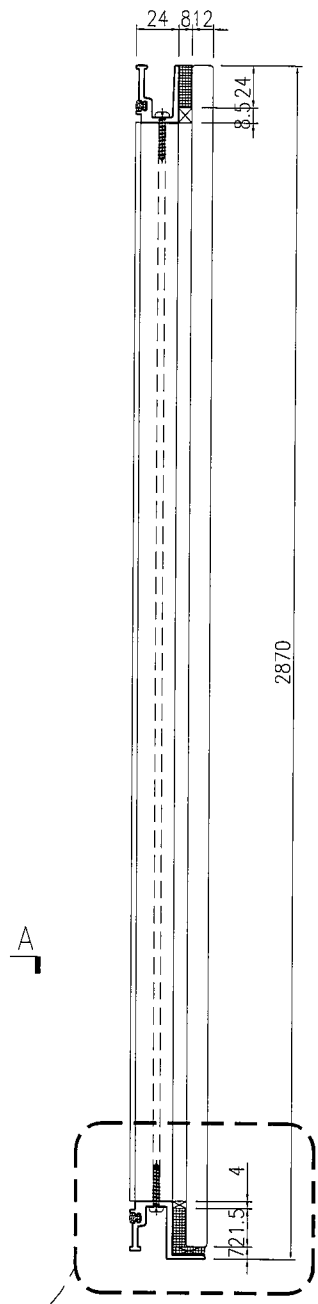
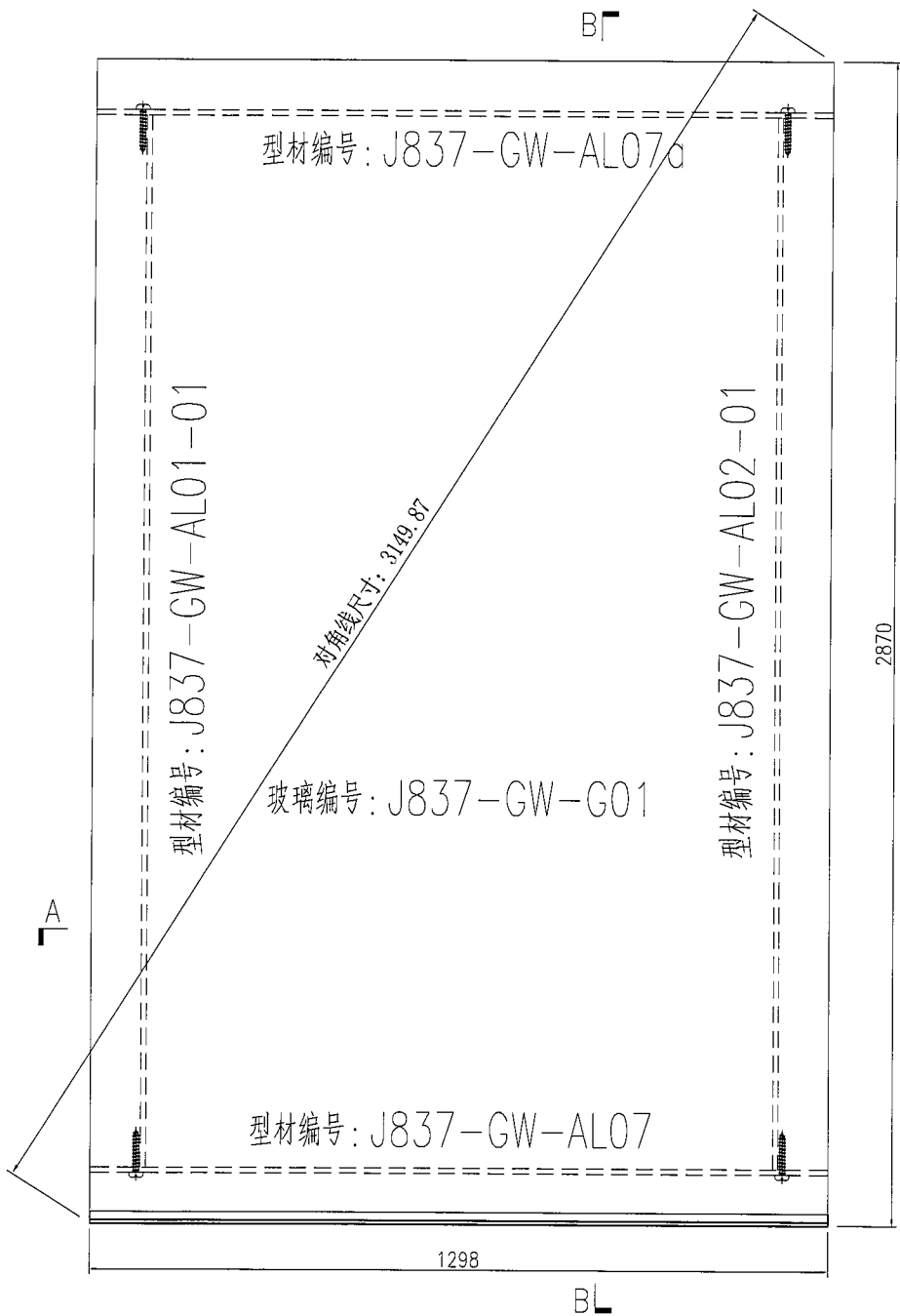

名稱	單元件組裝圖	制圖	曾建平	2019-06-18	修改			
材料		復核			日期			
顏色		批准			圖號	J837-GW-ZK01		



美特鋁質 有限公司  
MIDI Aluminium Fabricator Ltd.

产品编号	L(MM)	数量	A	B	C	D	E	N	M
		1							

工程號	J837	地盤	觀塘平台
-----	------	----	------

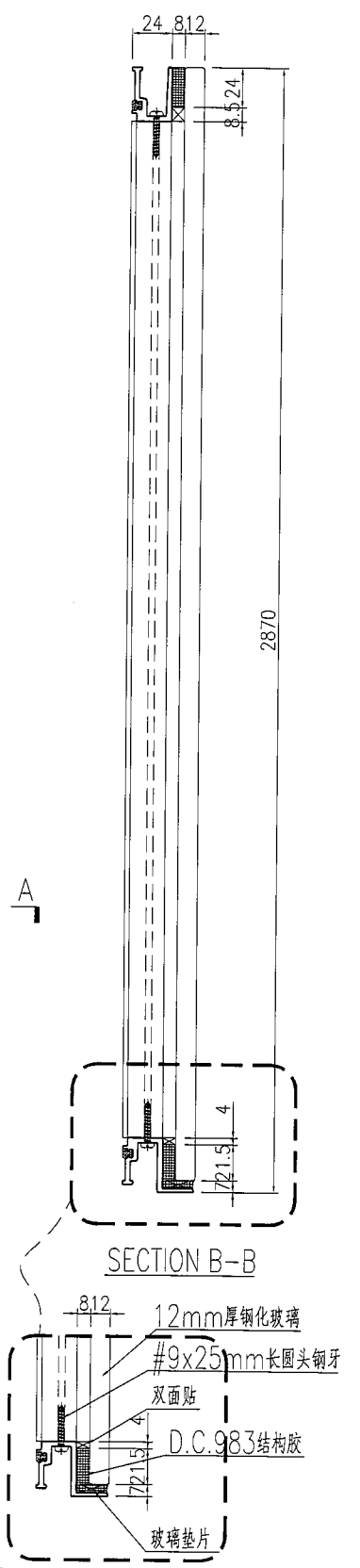
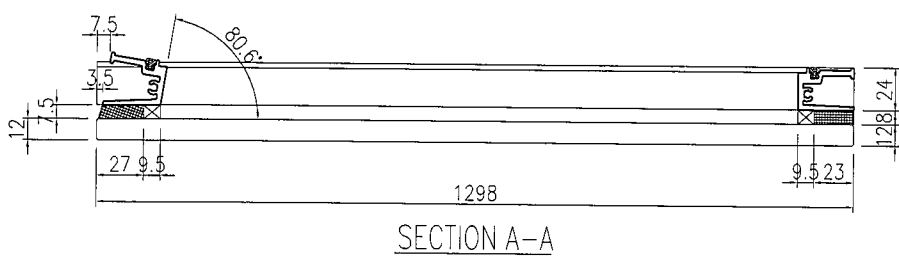
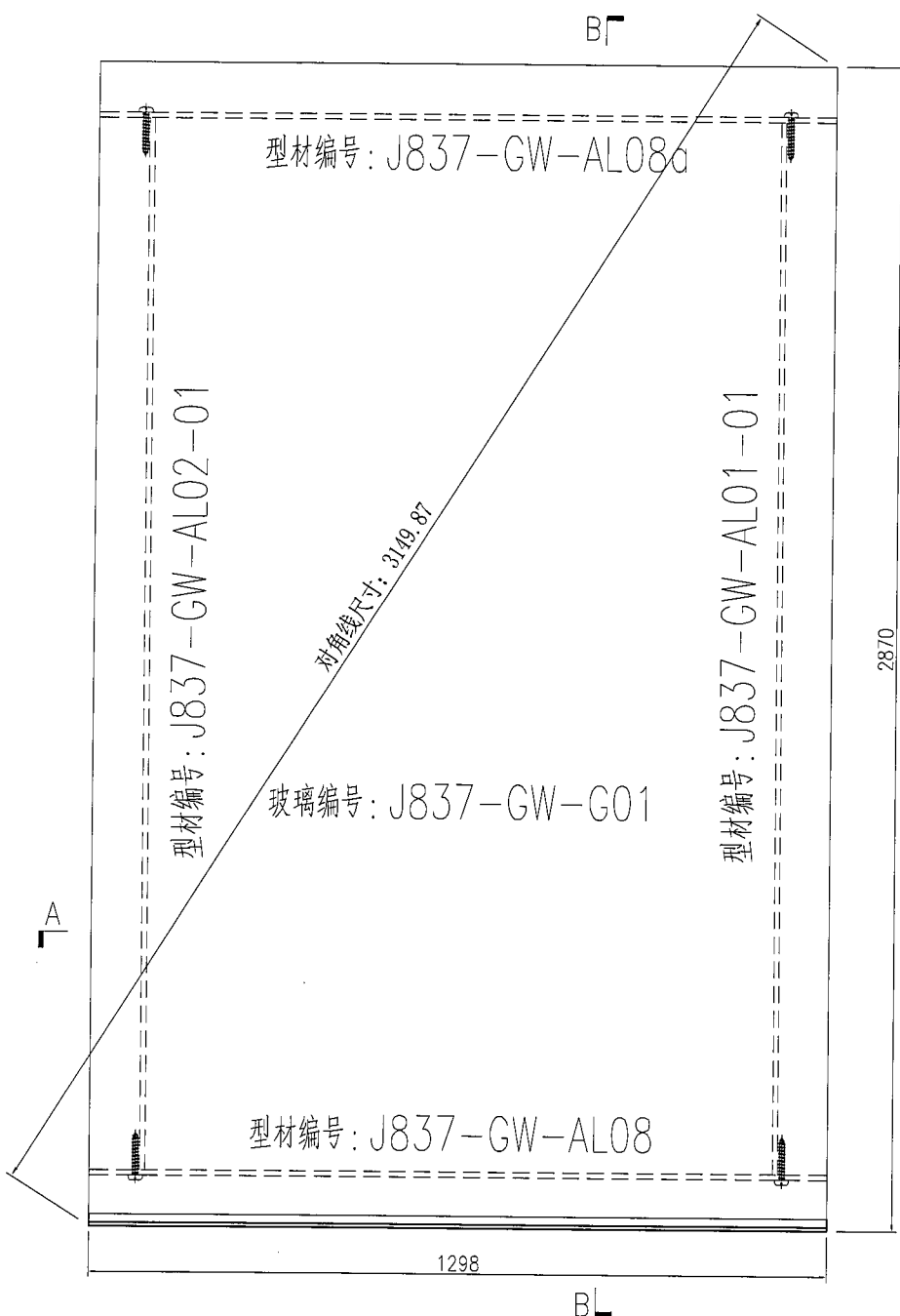

名稱	單元件組裝圖	制圖	曾建平	2019-06-18	修改		
材料		復核			日期		
顏色		批准			圖號	J837-GW-ZK02	

 <b>美特铝质</b> 有限公司 MIDI Aluminium Fabricator Ltd.	产品编号	L(MM)	数量	A	B	C	D	E	N	M
	工程號	J837	地盤	觀塘平台						

产品编号	L(MM)	数量	A	B	C	D	E	N	M
		1							

工程號	J837	地盤	觀塘平台
-----	------	----	------

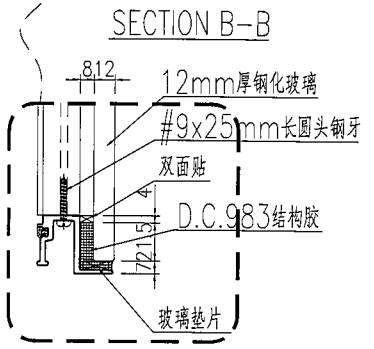
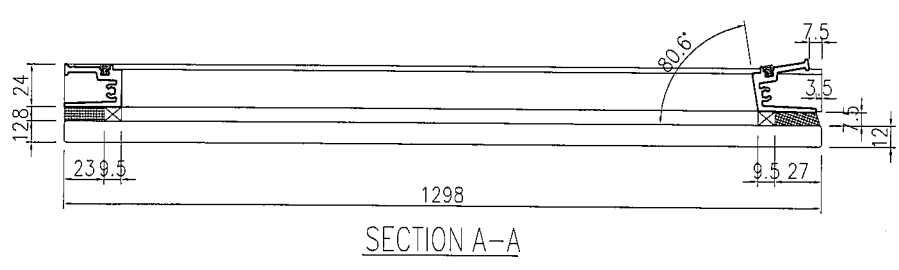
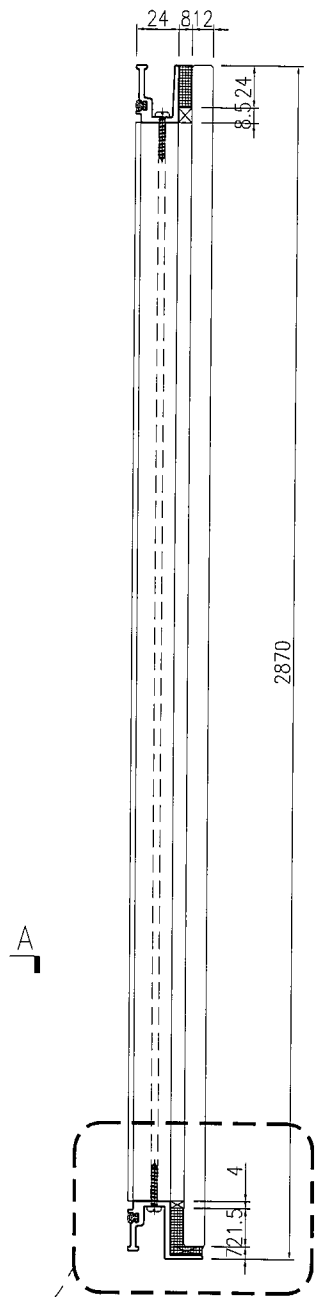
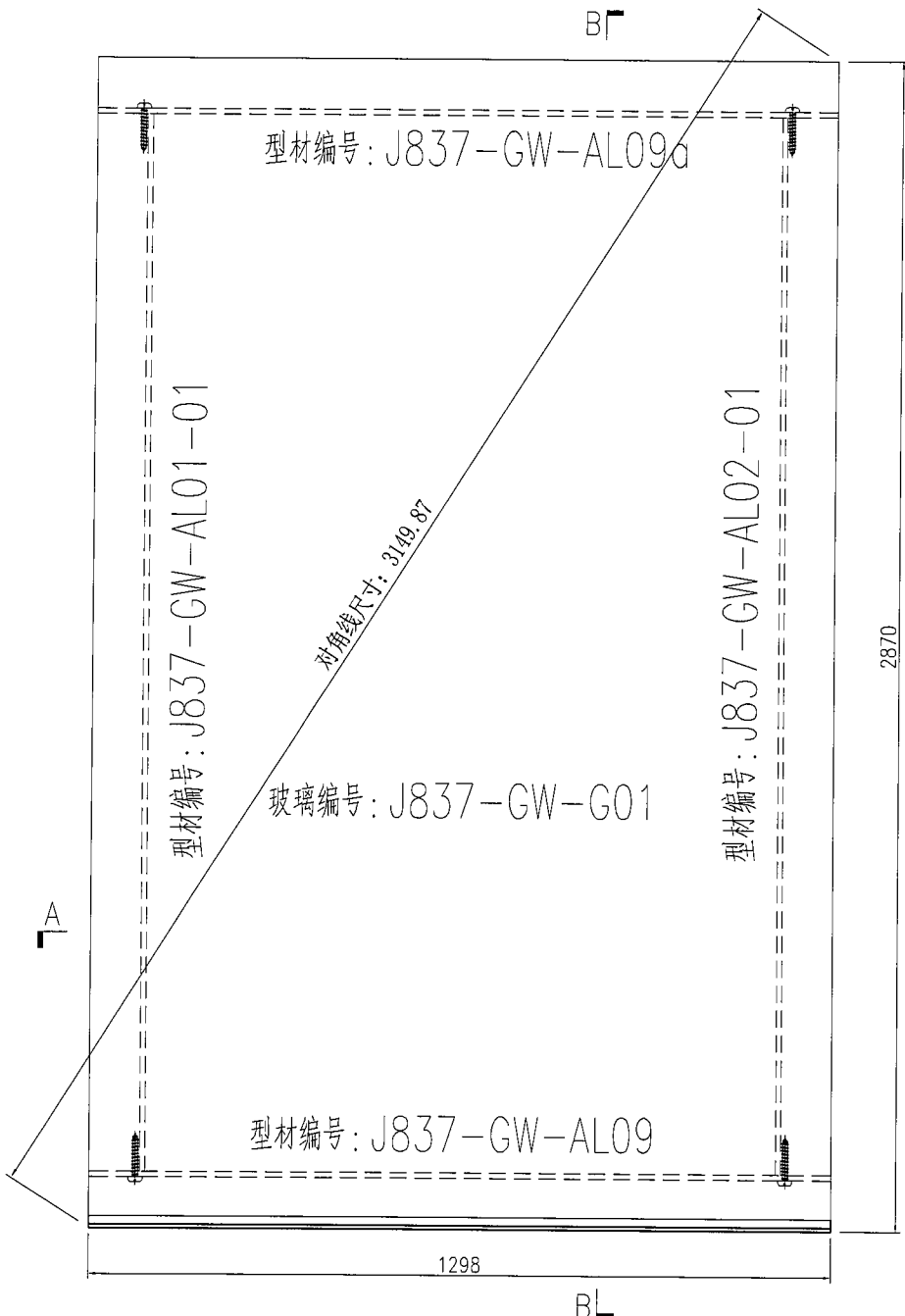

名稱	單元件組裝圖	制圖	曾建平	2019-06-18	修改				
材料		復核			日期				
顏色		批准			圖號	J837-GW-ZK03			

产品编号	L(MM)	数量	A	B	C	D	E	N	M
		1							

工程號 J837 地盤 觀塘平台

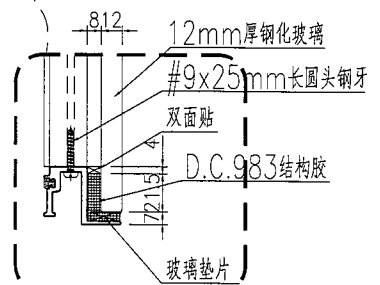
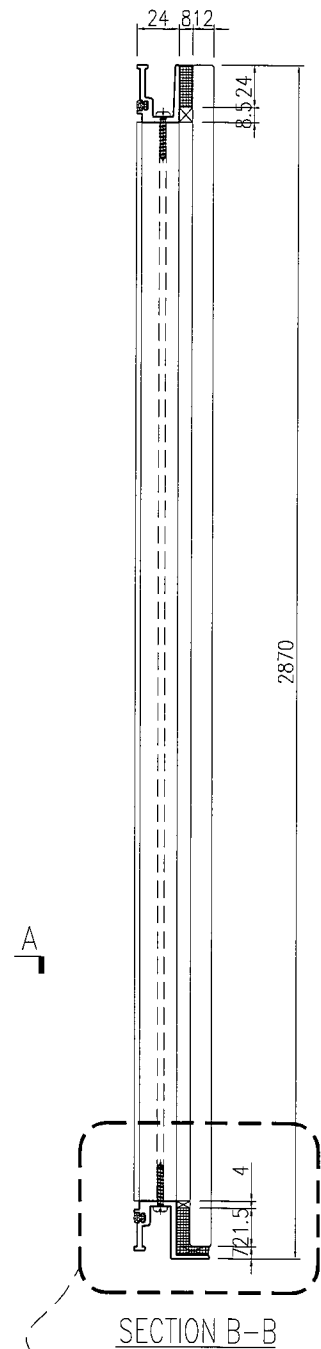
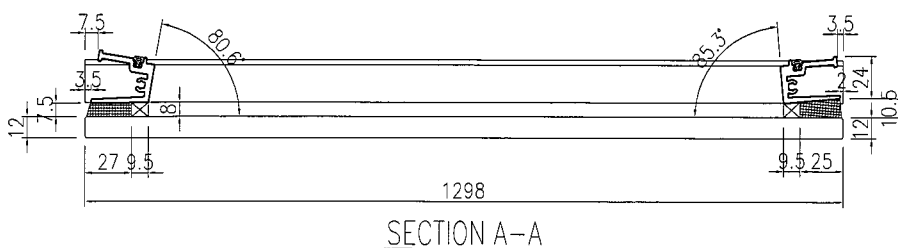
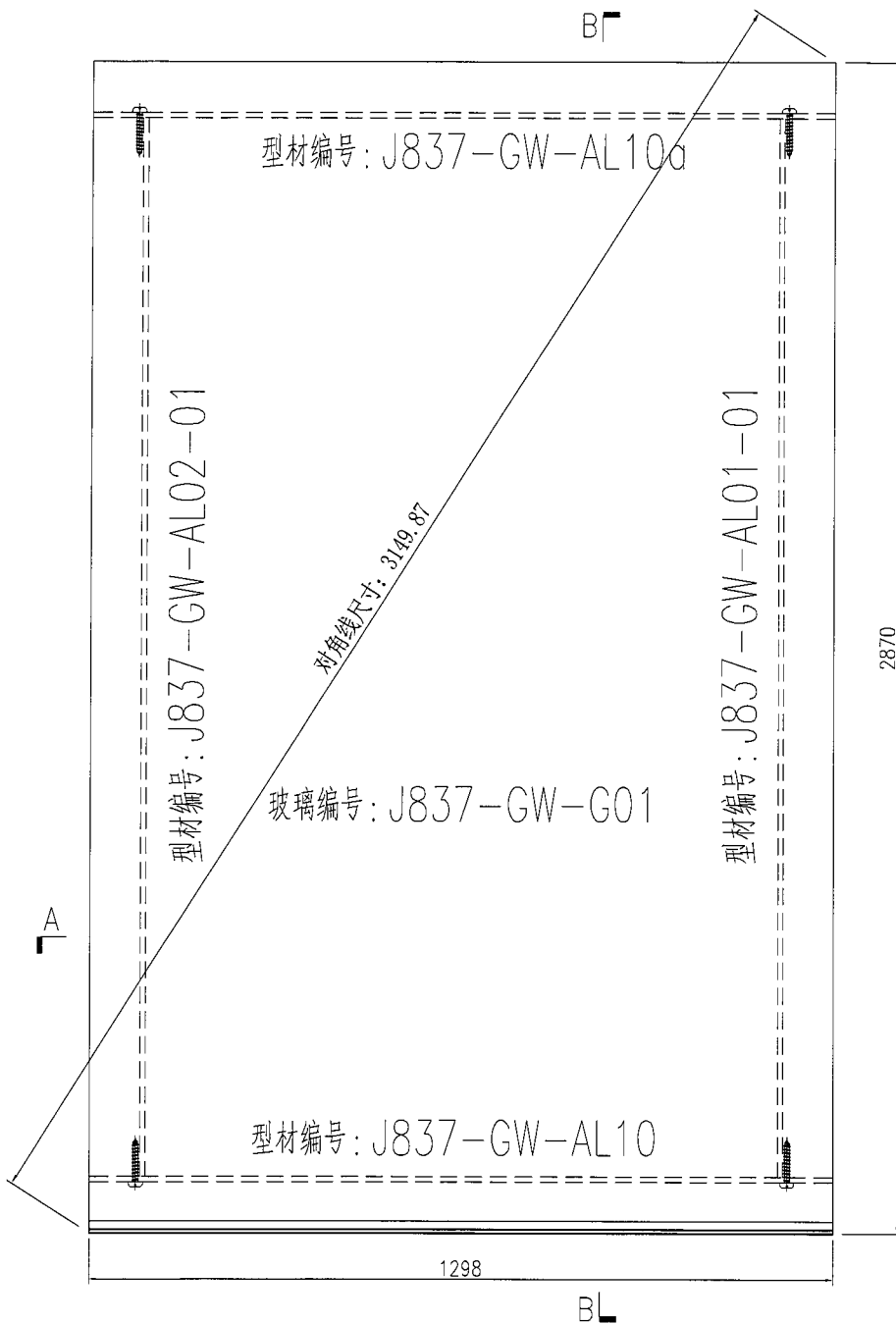

名稱	單元件組裝圖	制圖	曾建平	2019-06-18	修改		
材料		復核			日期		
顏色		批准			圖號	J837-GW-ZK04	



美特鋁質 有限公司  
MIDI Aluminium Fabricator Ltd.

产品编号	L(MM)	数量	A	B	C	D	E	N	M
		1							

工程號 J837 地盤 觀塘平台

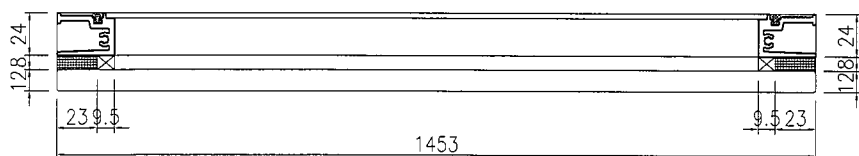
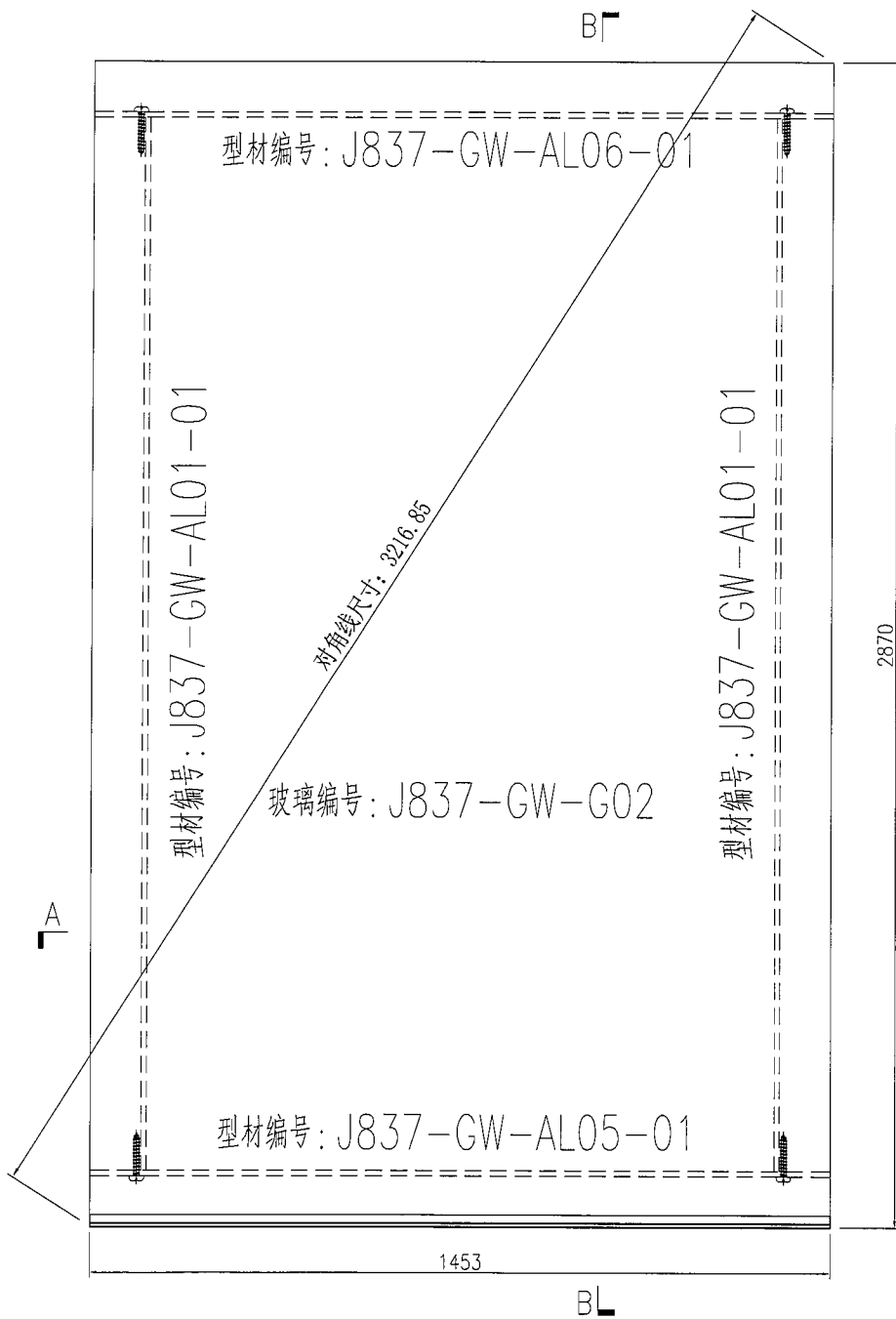

SECTION A-A

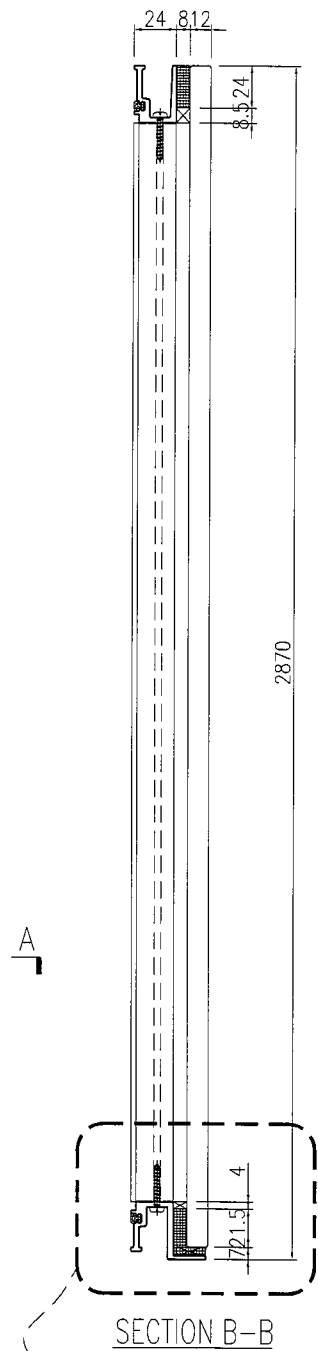

SECTION B-B

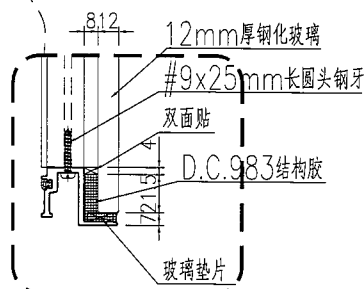

名稱	單元件組裝圖	制圖	曾建平	2019-06-18	修改			
材料		復核			日期			
顏色		批准			圖號	J837-GW-ZK05		



美特铝质 有限公司  
MIDI Aluminium Fabricator Ltd.

产品编号	L(MM)	数量	A	B	C	D	E	N	M
		8							

工程號	J837	地盤	觀塘平台
-----	------	----	------

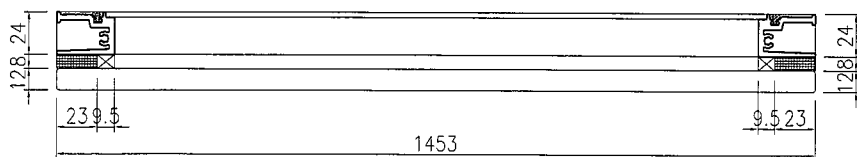
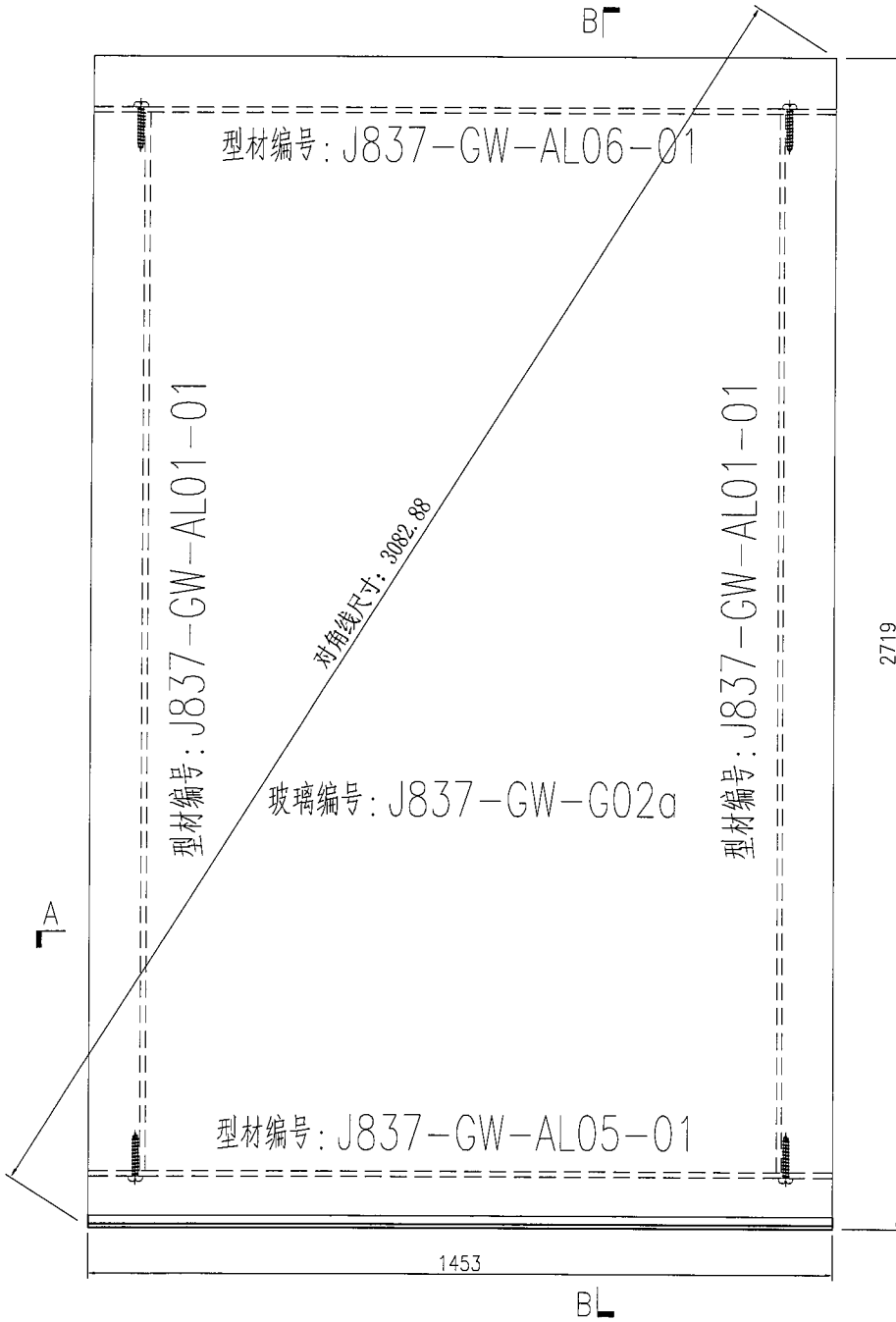

SECTION A-A

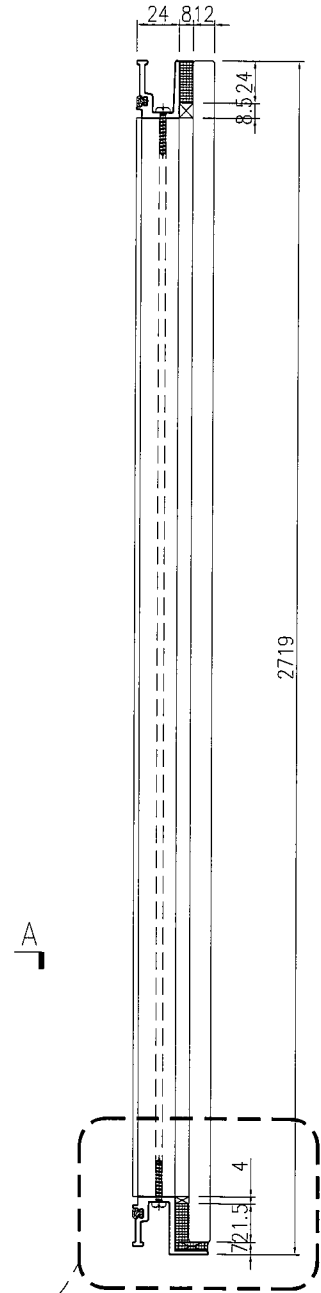

SECTION B-B

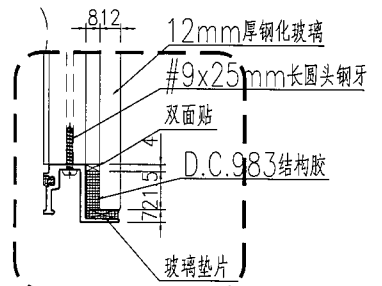

名稱	單元件組裝圖	制圖	曾建平	2019-06-18	修改			
材料		復核			日期			
顏色		批准			圖號	J837-GW-ZK05a		

# EG-DWG3



美特鋁質 有限公司  
MIDI Aluminium Fabricator Ltd.

产品编号	L(MM)	数量	A	B	C	D	E	N	M
		1							

工程號	J837	地盤	觀塘平台
-----	------	----	------

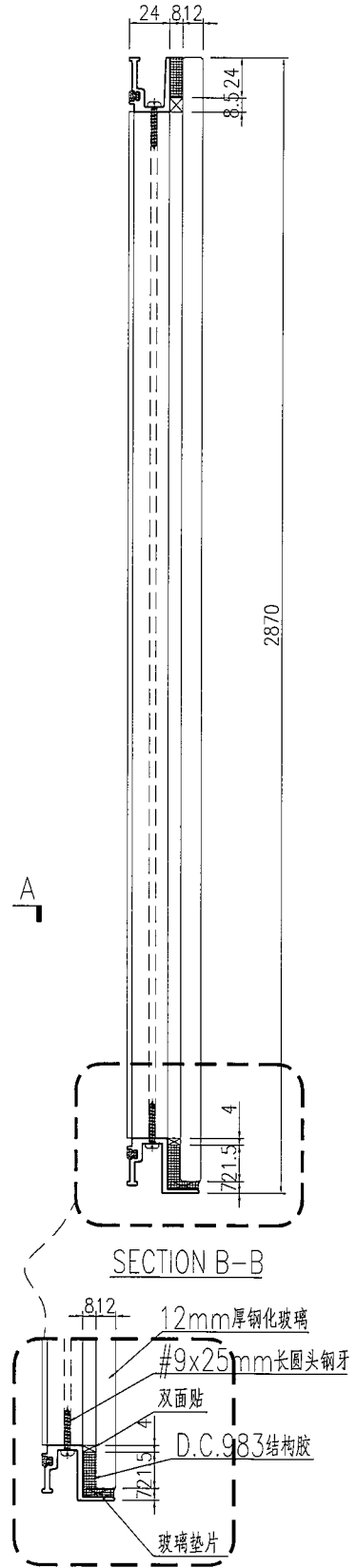
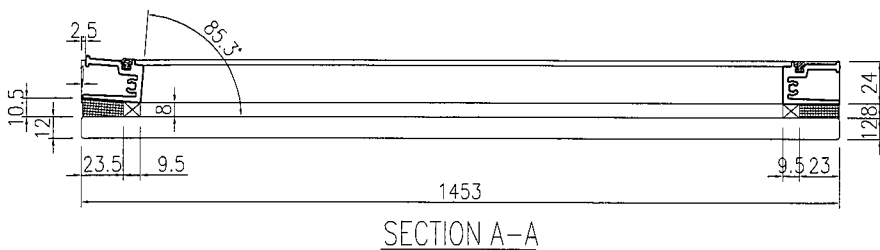
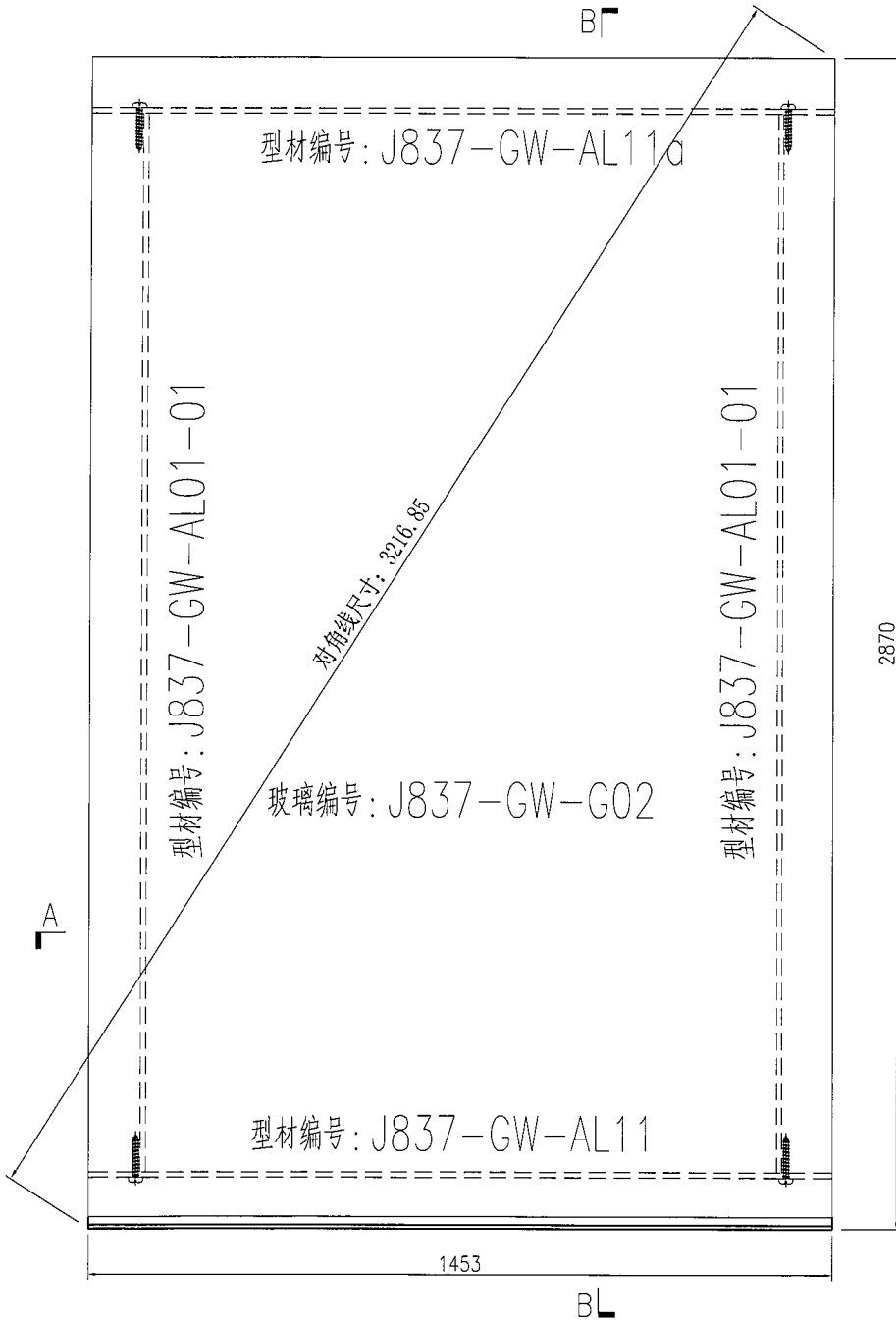

名稱	單元件組裝圖	制圖	曾建平	2019-06-18	修改				
材料		復核			日期				
顏色		批准			圖號	J837-GW-ZK06			



美特铝质 有限公司  
MIDI Aluminium Fabricator Ltd.

产品编号	L(MM)	数量	A	B	C	D	E	N	M
		20							

工程號 J837 地盤 觀塘平台

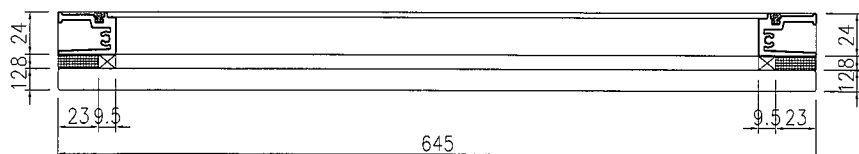
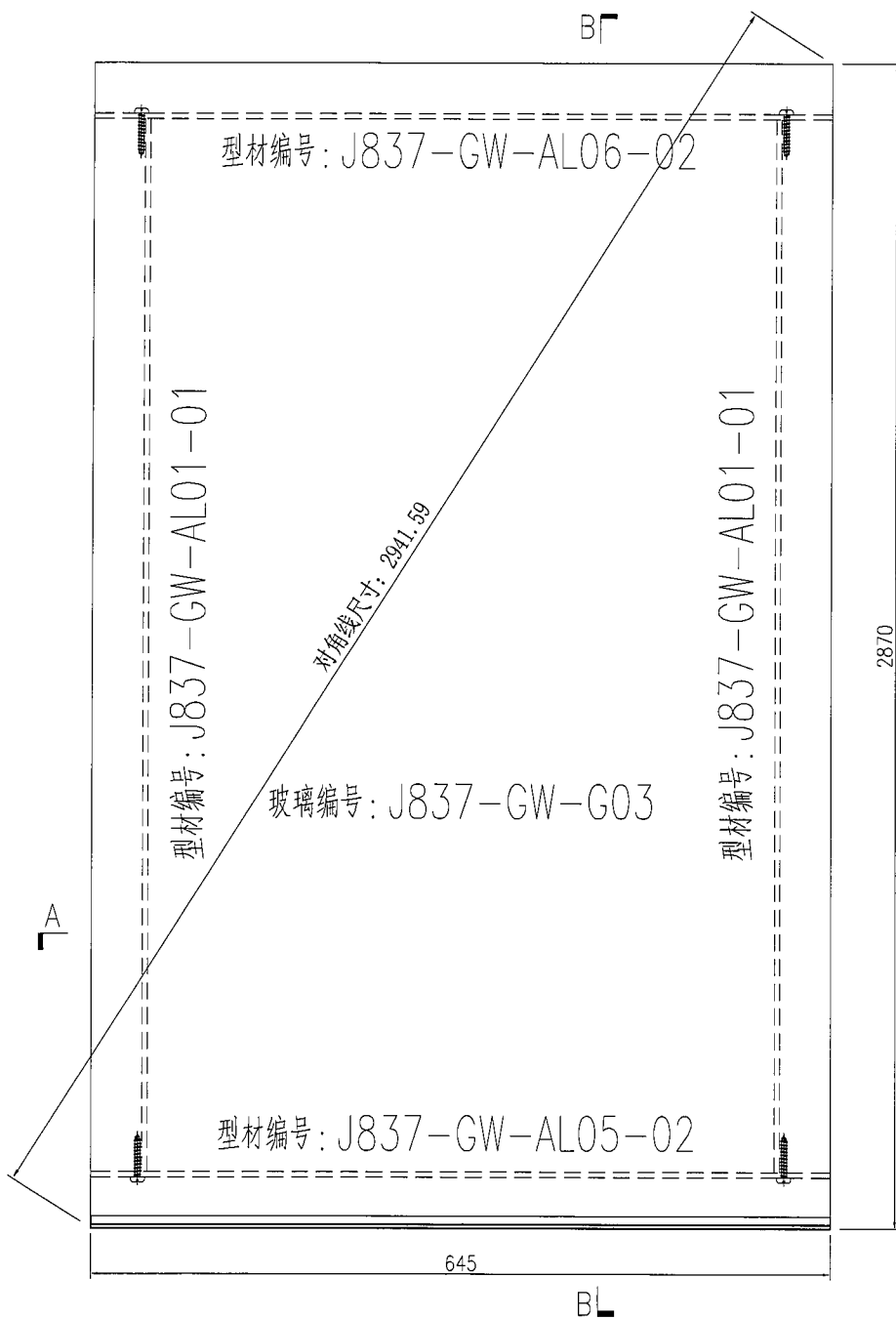

SECTION A-A

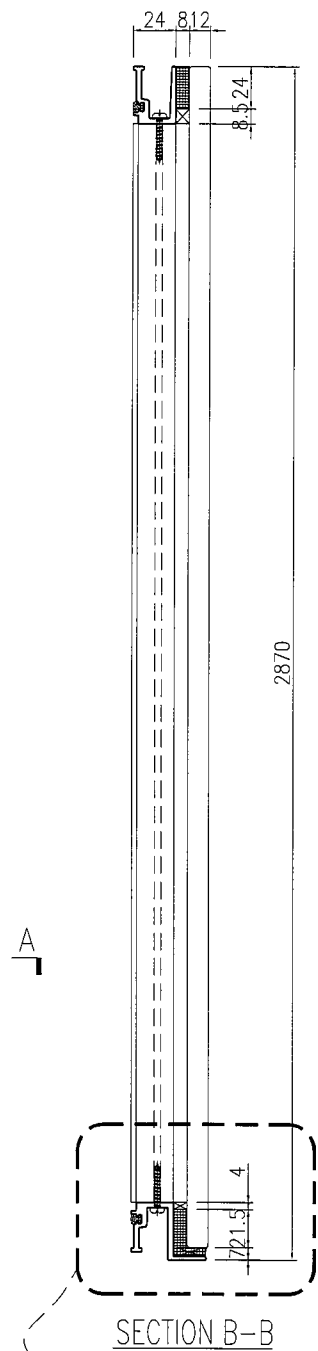

SECTION B-B

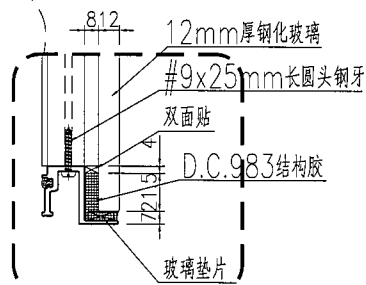

名稱	單元件組裝圖	制圖	曾建平	2019-06-18	修改		
材料		復核			日期		
顏色		批准			圖號	J837-GW-ZK07	



美特铝质 有限公司  
MIDI Aluminium Fabricator Ltd.

产品编号	L(MM)	数量	A	B	C	D	E	N	M
		2							

工程號 J837 地盤 觀塘平台

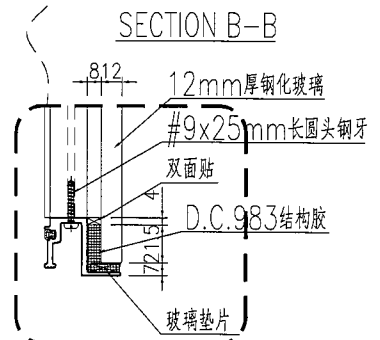
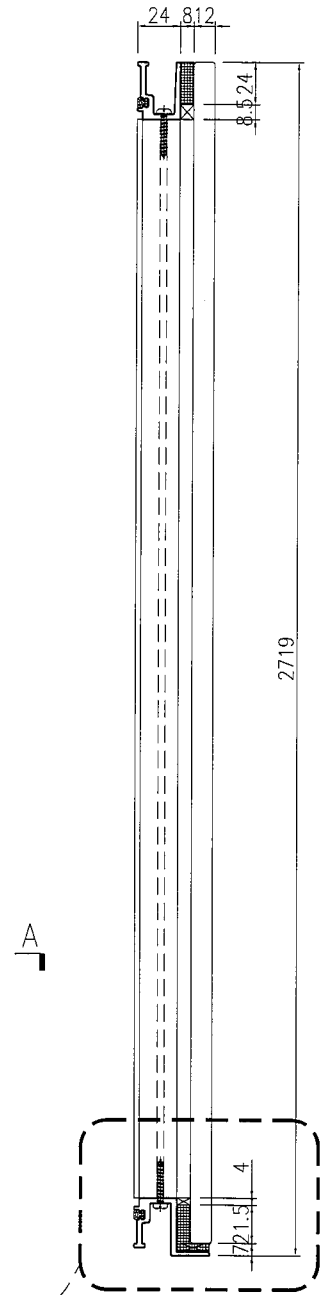
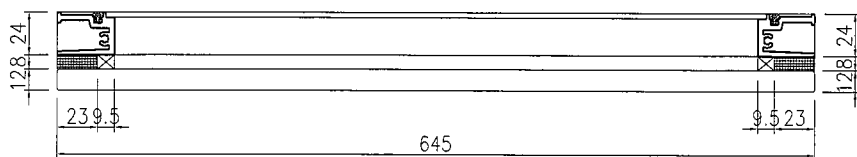
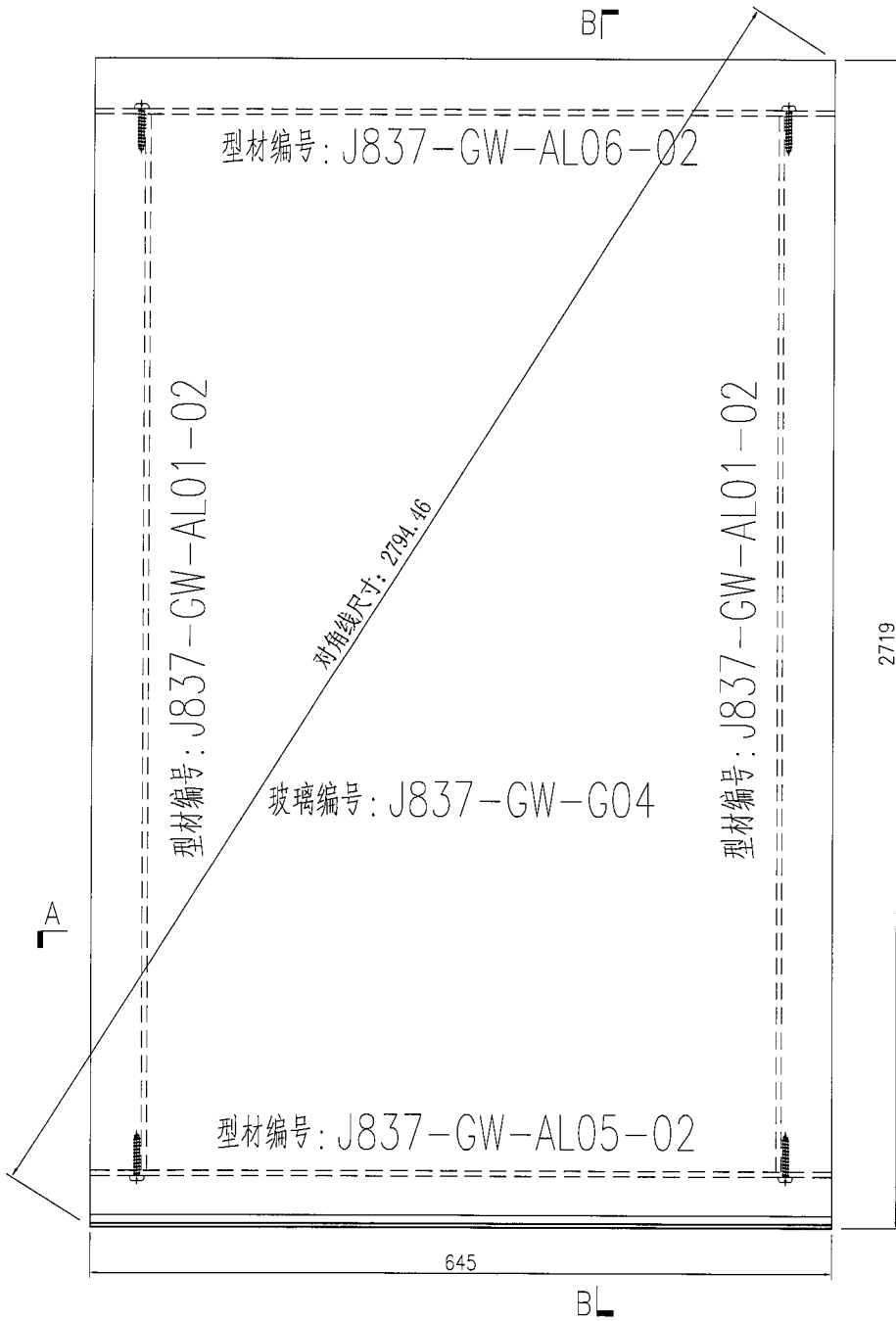

名稱	單元件組裝圖	制圖	曾建平	2019-06-18	修改			
材料		復核			日期			
顏色		批准			圖號	J837-GW-ZK08		



美特鋁質 有限公司  
MIDI Aluminium Fabricator Ltd.

产品编号	L(MM)	数量	A	B	C	D	E	N	M
		3							

工程號	J837	地盤	觀塘平台
-----	------	----	------

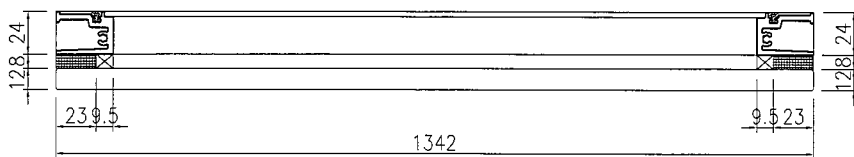
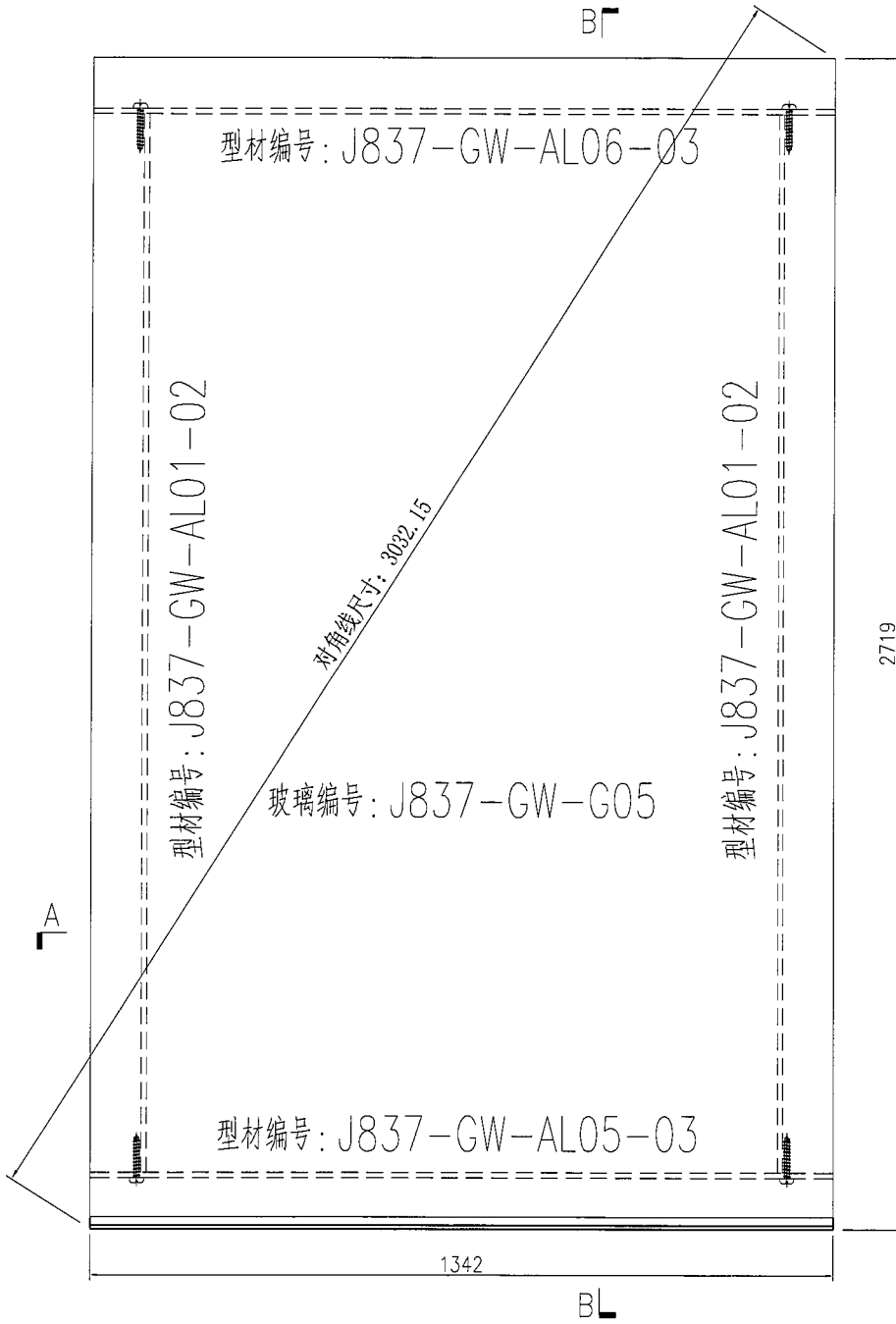

SECTION A-A

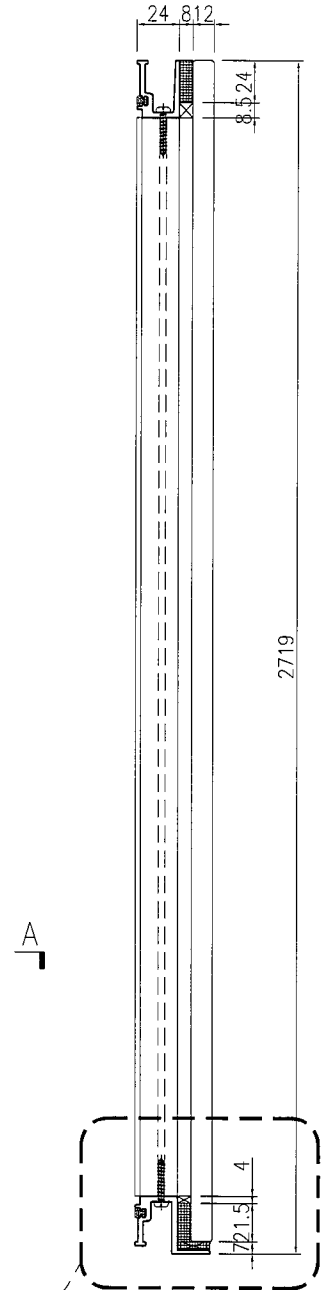

SECTION B-B

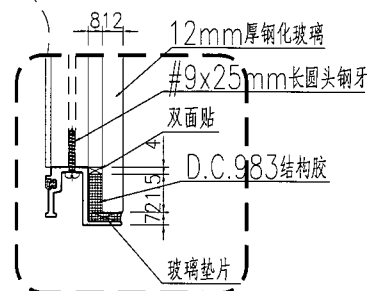

名稱	單元件組裝圖	制圖	曾建平	2019-06-18	修改			
材料		復核			日期			
顏色		批准			圖號	J837-GW-ZK09		



美特鋁質 有限公司  
MIDI Aluminium Fabricator Ltd.

产品编号	L(MM)	数量	A	B	C	D	E	N	M
		1							

工程號 J837 地盤 觀塘平台

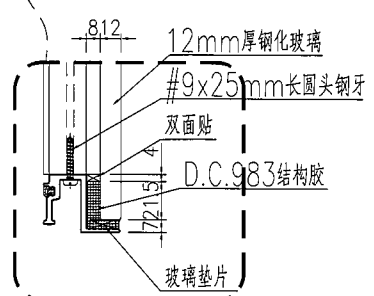
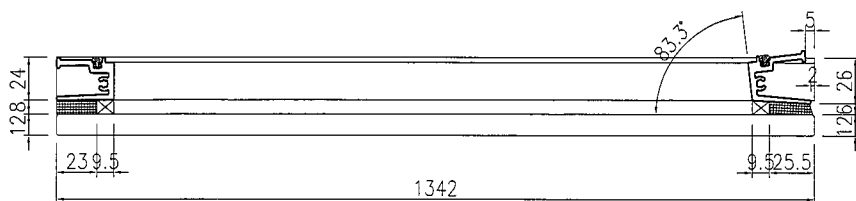
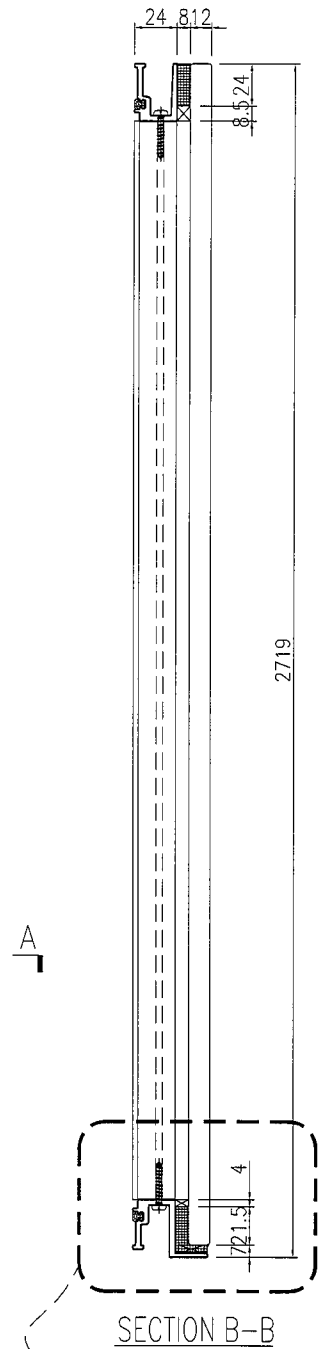
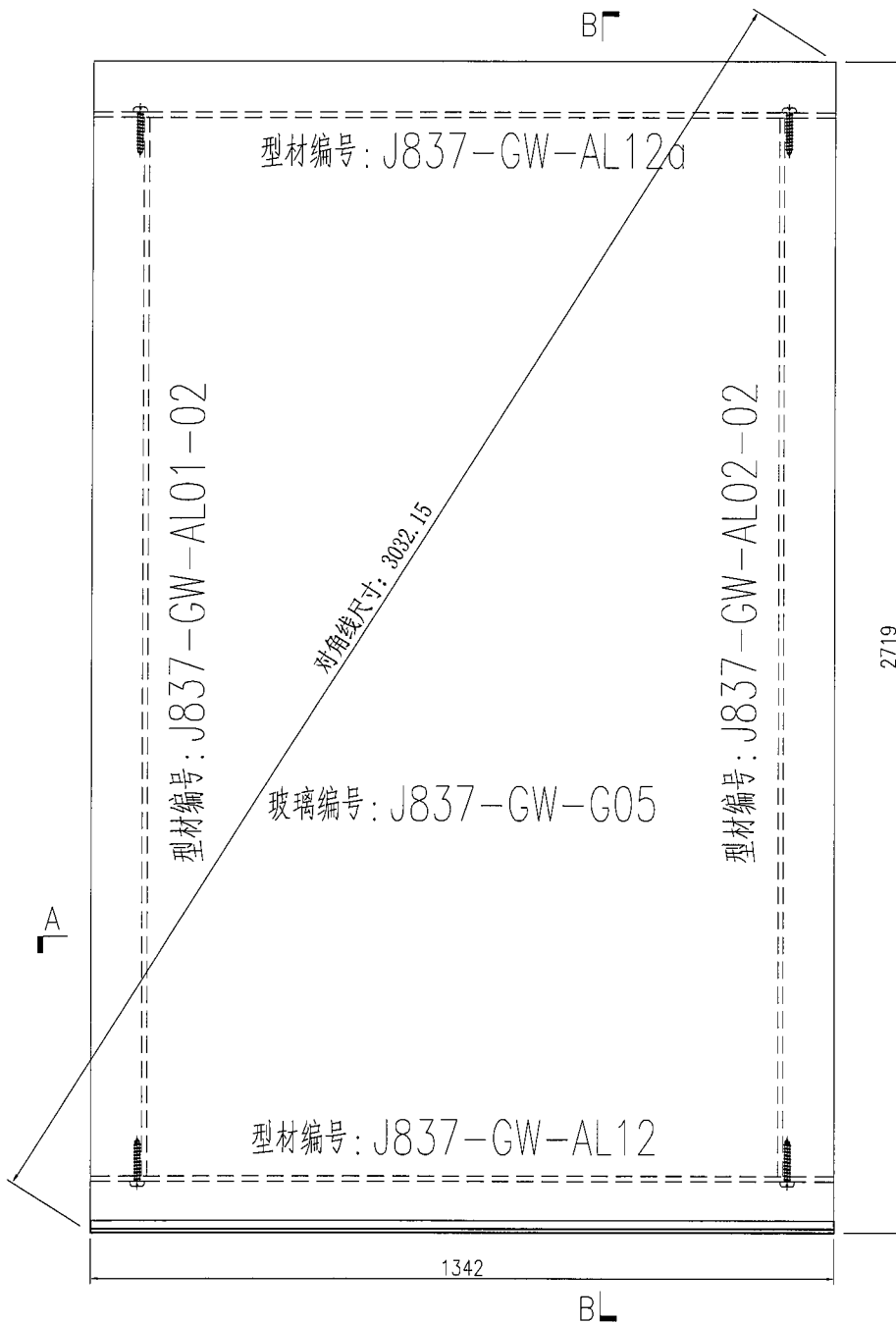

名稱	單元件組裝圖	制圖	曾建平	2019-06-18	修改			
材料		復核			日期			
顏色		批准			圖號	J837-GW-ZK10		

 <b>美特鋁質</b> 有限公司 MIDI Aluminium Fabricator Ltd.	产品编号	L(MM)	数量	A	B	C	D	E	N	M
	工程號	J837	地盤	觀塘平台						

产品编号	L(MM)	数量	A	B	C	D	E	N	M
		1							

工程號	J837	地盤	觀塘平台
-----	------	----	------

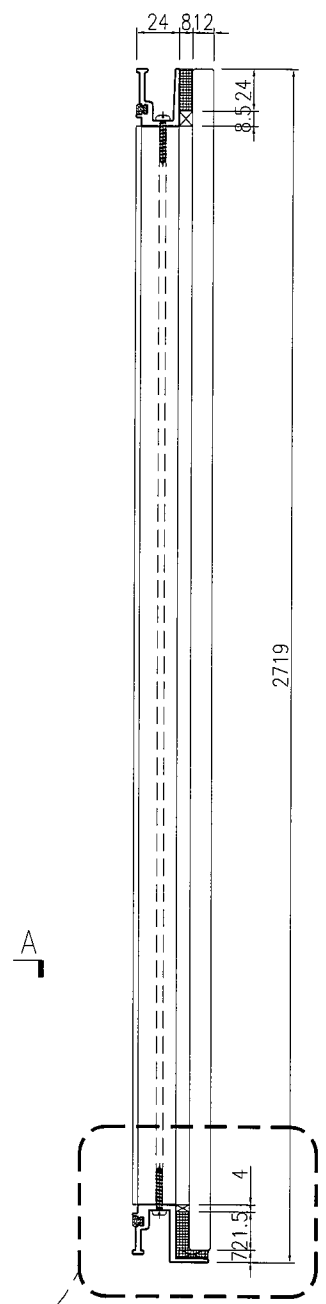
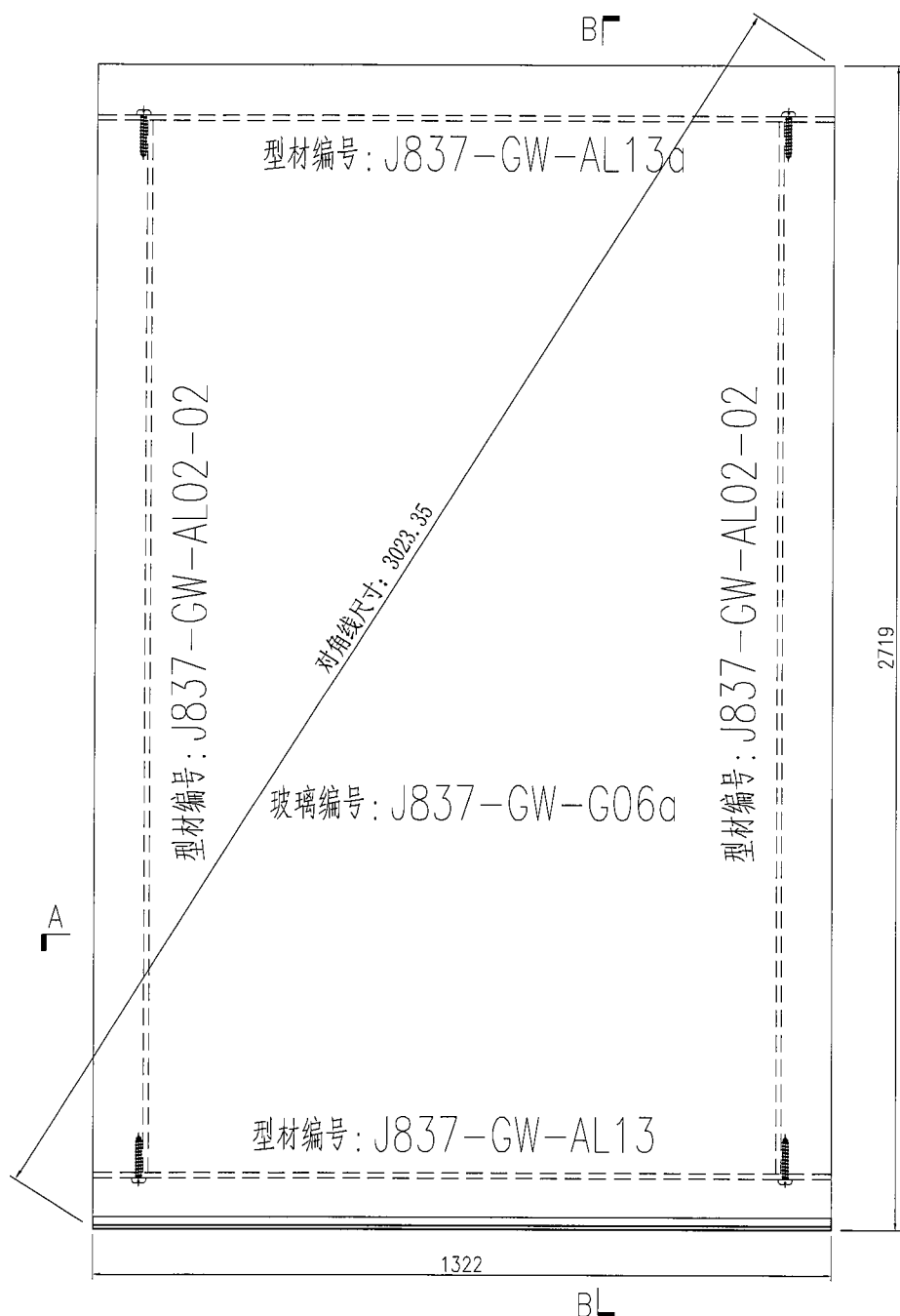

SECTION B-B

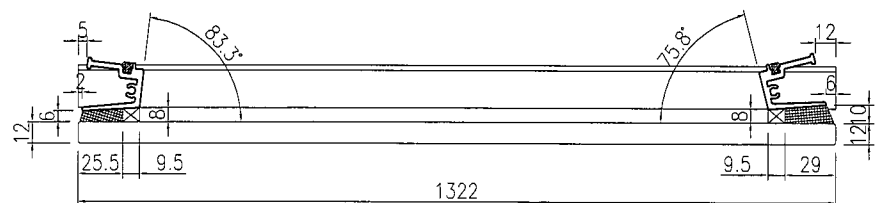

SECTION A-A

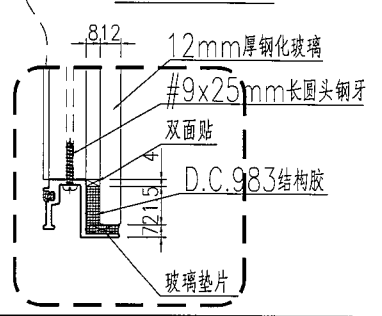

名稱	單元件組裝圖	制圖	曾建平	2019-06-18	修改			
材料		復核			日期			
顏色		批准			圖號	J837-GW-ZK11		



美特铝质 有限公司  
MIDI Aluminium Fabricator Ltd.

产品编号	L(MM)	数量	A	B	C	D	E	N	M
		1							

工程號	J837	地盤	觀塘平台
-----	------	----	------

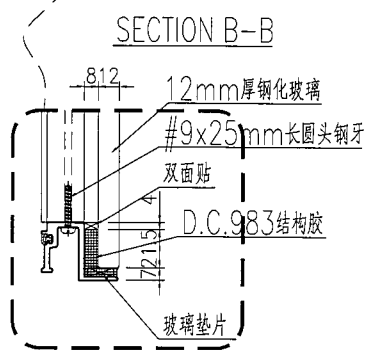
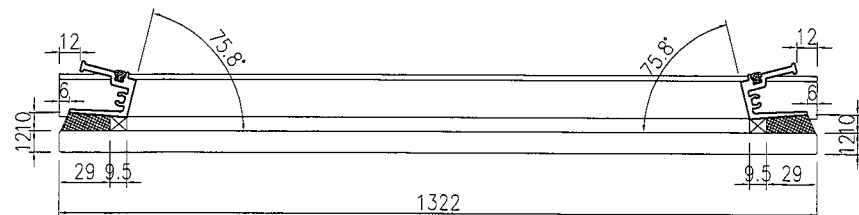
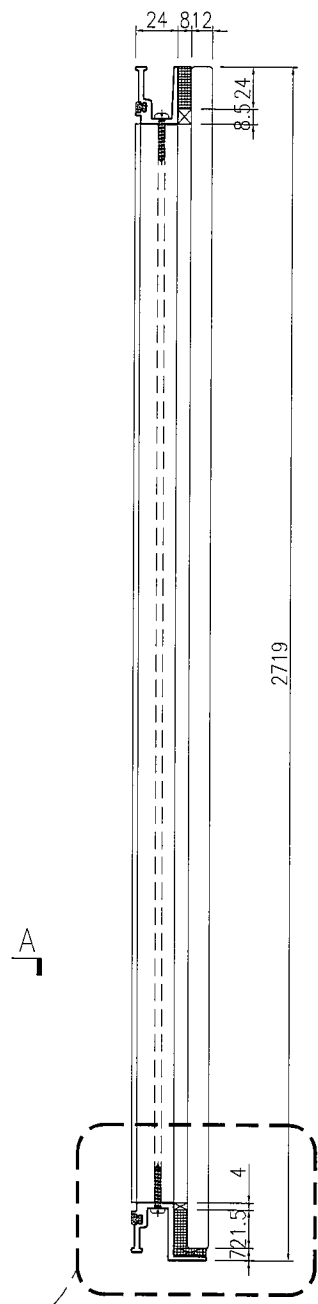
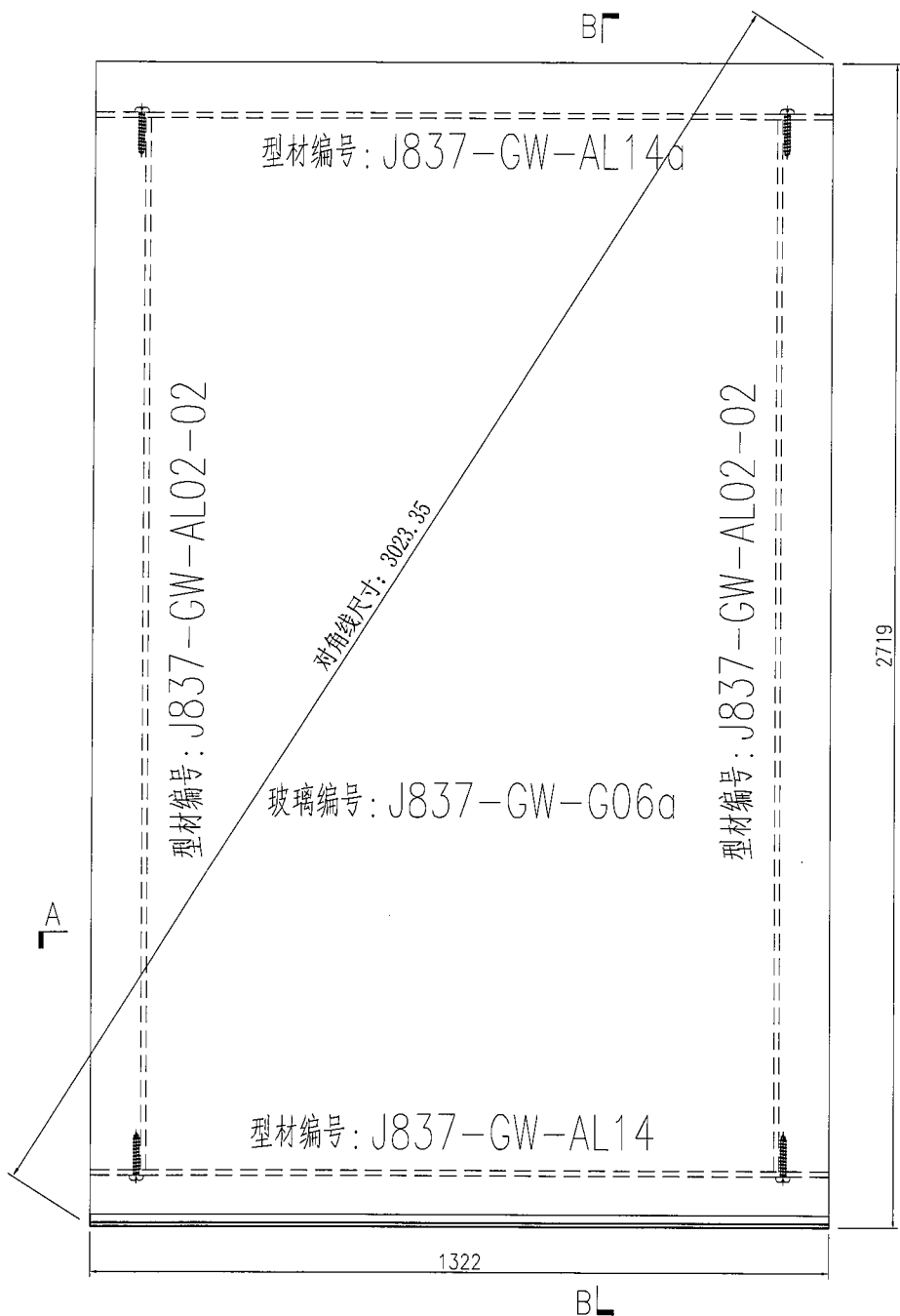

名稱	單元件組裝圖	制圖	曾建平	2019-06-18	修改		
材料		復核			日期		
顏色		批准			圖號	J837-GW-ZK12	



美特铝质 有限公司  
MIDI Aluminium Fabricator Ltd.

产品编号	L(MM)	数量	A	B	C	D	E	N	M
		1							

工程號 J837 地盤 觀塘平台

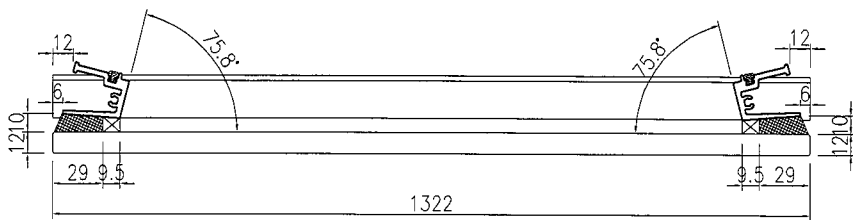
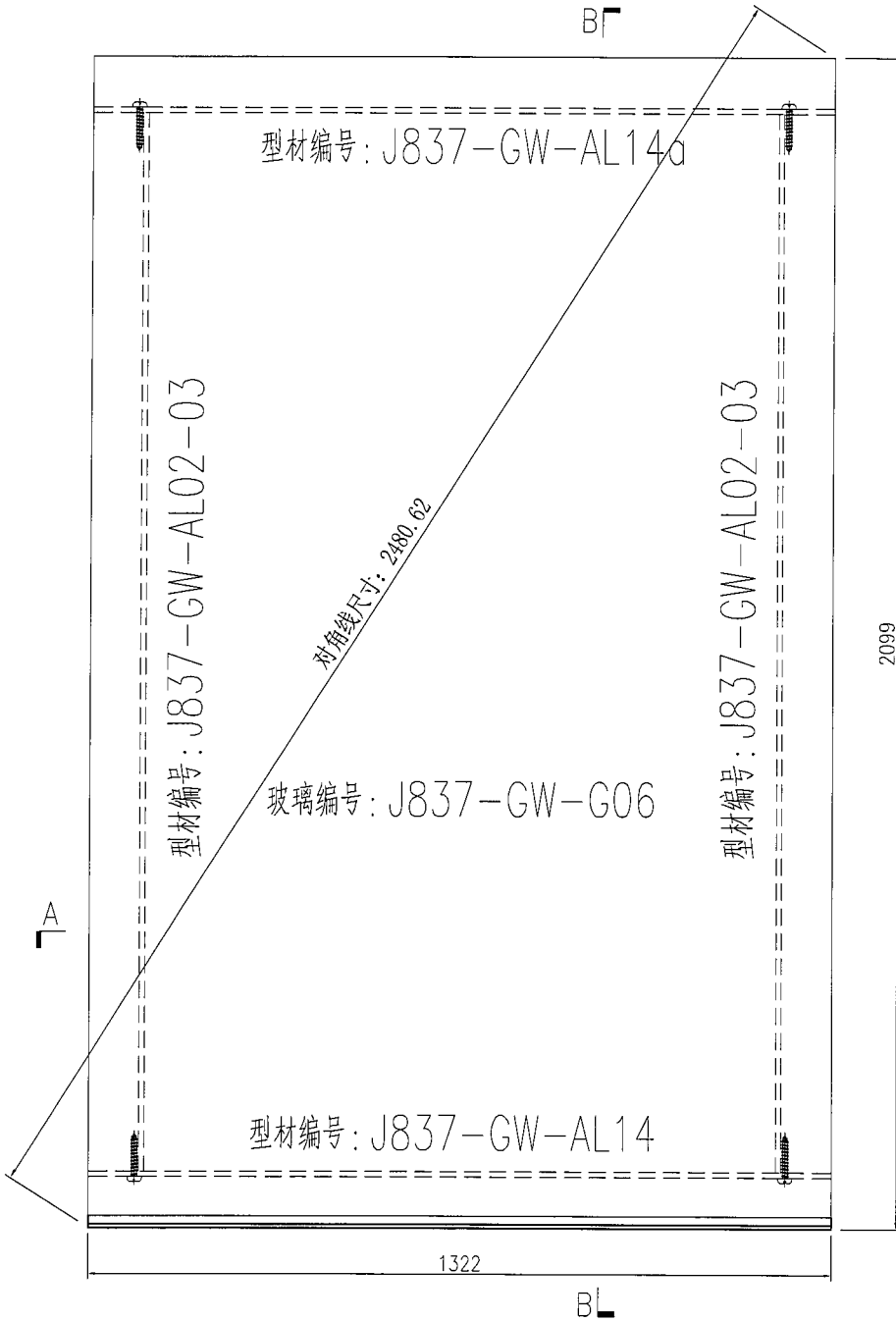

SECTION A-A

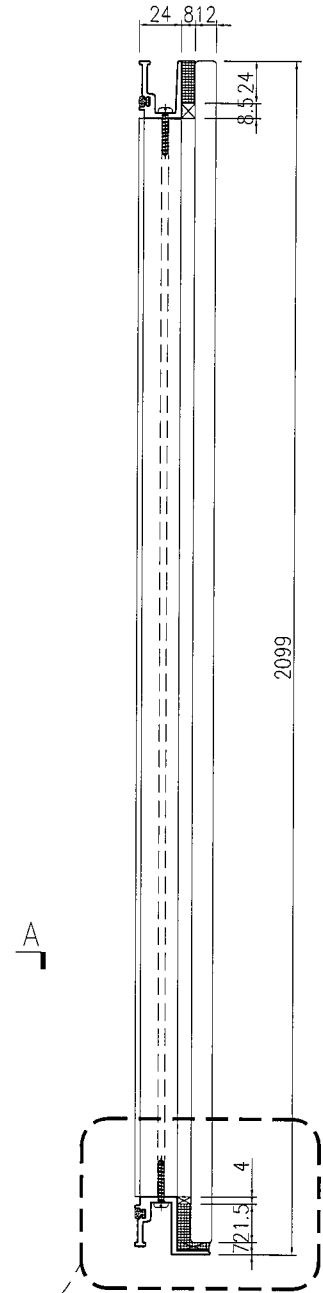

SECTION B-B

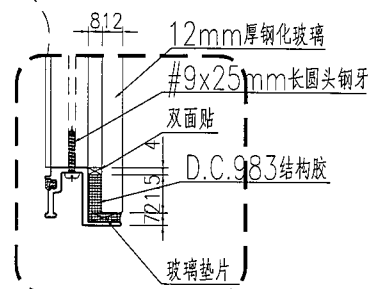

名稱	單元件組裝圖	制圖	曾建平	2019-06-18	修改			
材料		復核			日期			
顏色		批准			圖號	J837-GW-ZK12a		



美特鋁質 有限公司  
MIDI Aluminium Fabricator Ltd.

产品编号	L(MM)	数量	A	B	C	D	E	N	M
		1							

工程號 J837 地盤 觀塘平台

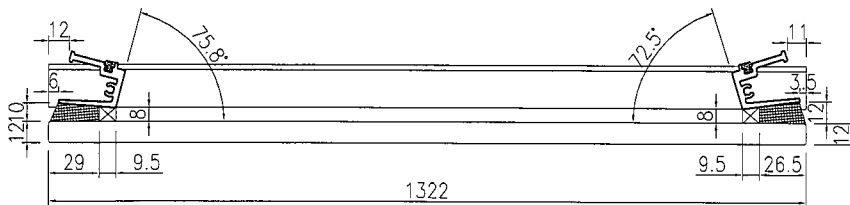
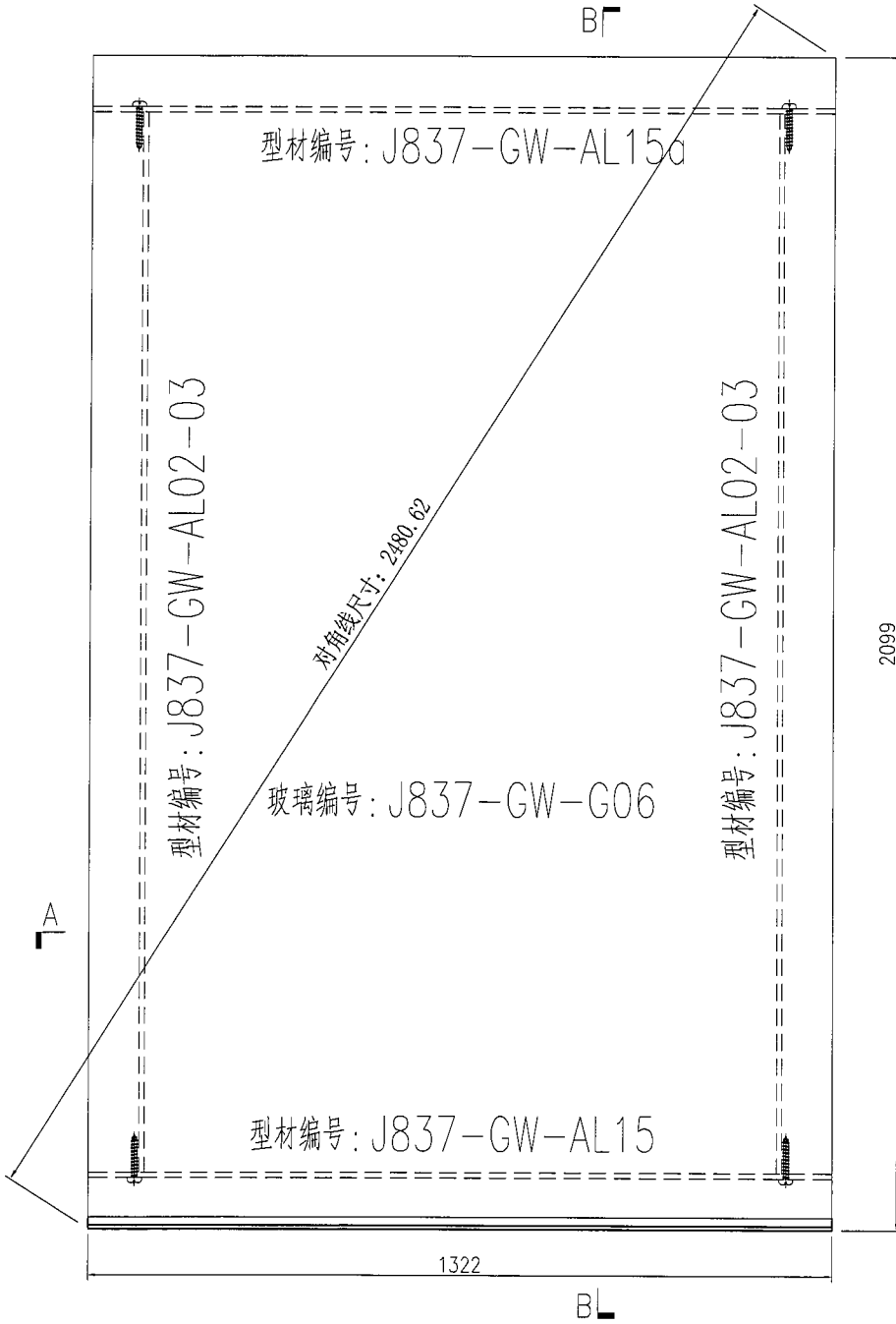

SECTION A-A

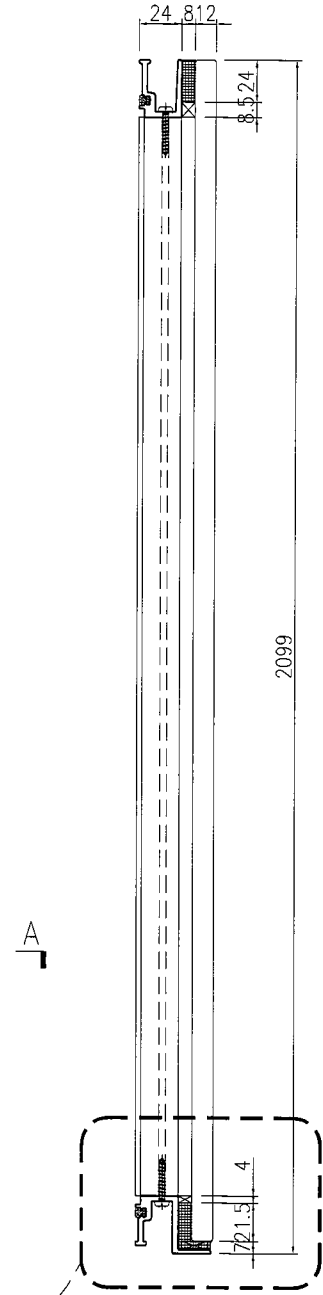

SECTION B-B

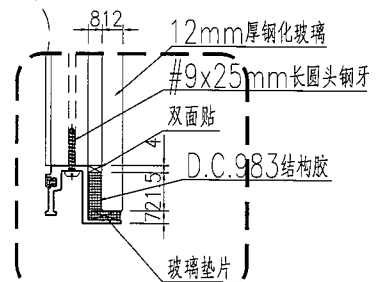

名稱	單元件組裝圖	制圖	曾建平	2019-06-18	修改		
材料		復核			日期		
顏色		批准			圖號	J837-GW-ZK13	



美特鋁質 有限公司  
MIDI Aluminium Fabricator Ltd.

产品编号	L(MM)	数量	A	B	C	D	E	N	M
		1							

工程號 J837 地盤 觀塘平台

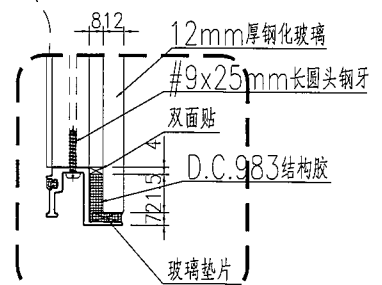
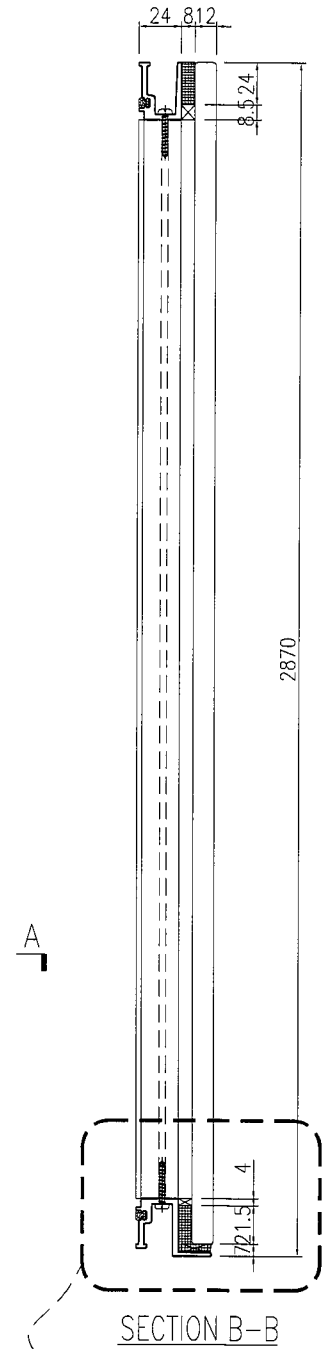
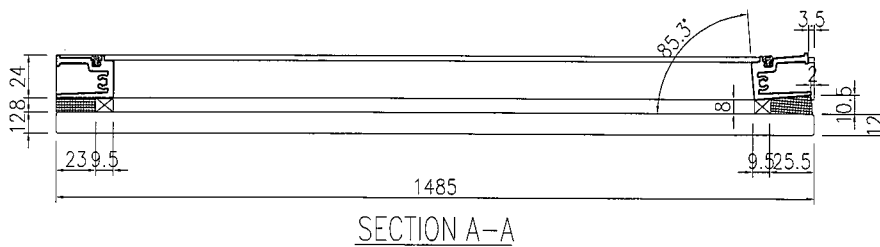
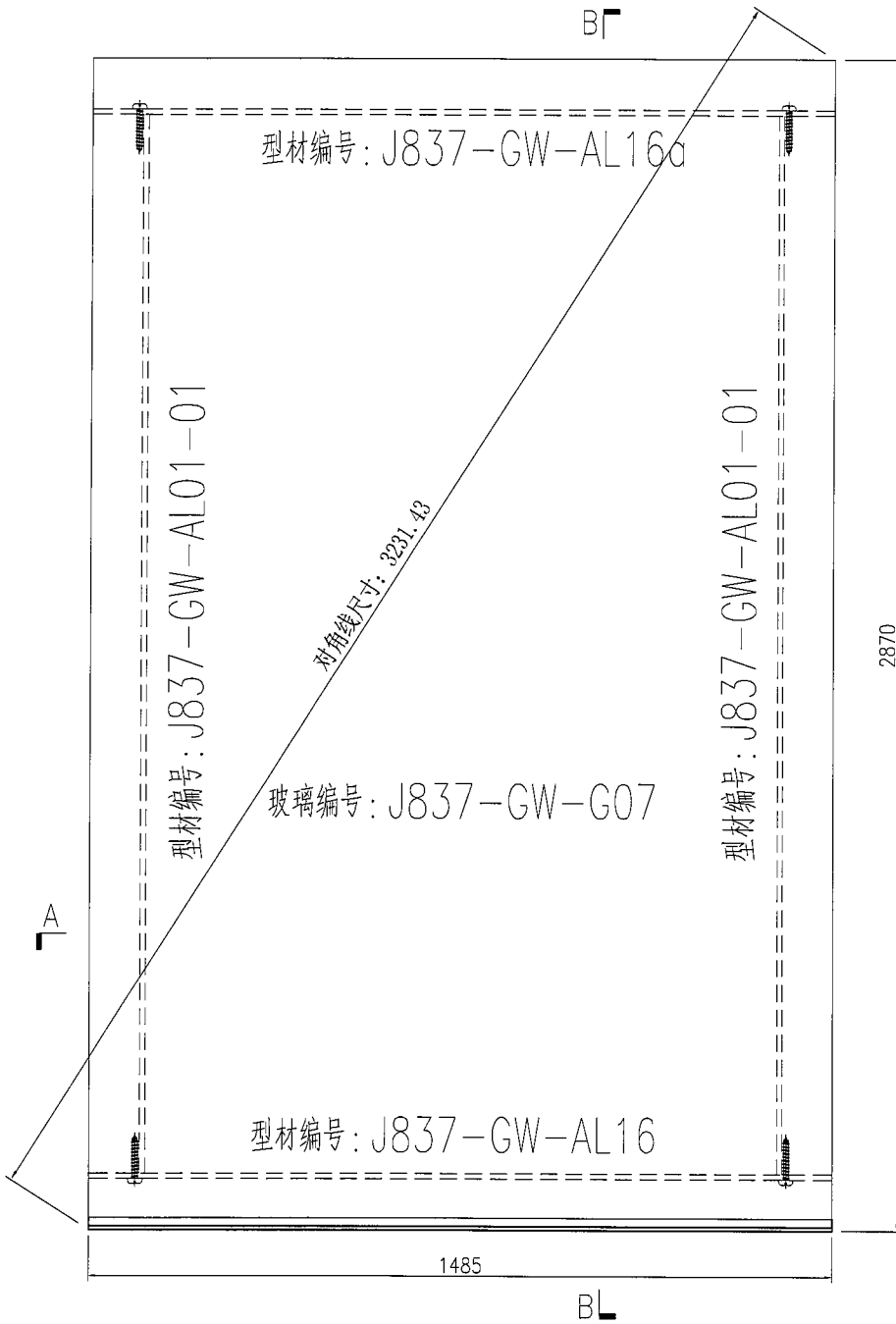

名稱	單元件組裝圖	制圖	曾建平	2019-06-18	修改			
材料		復核			日期			
顏色		批准			圖號	J837-GW-ZK14		



美特铝质 有限公司  
MIDI Aluminium Fabricator Ltd.

产品编号	L(MM)	数量	A	B	C	D	E	N	M
		1							

工程號 J837 地盤 觀塘平台

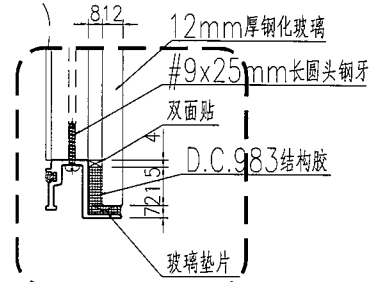
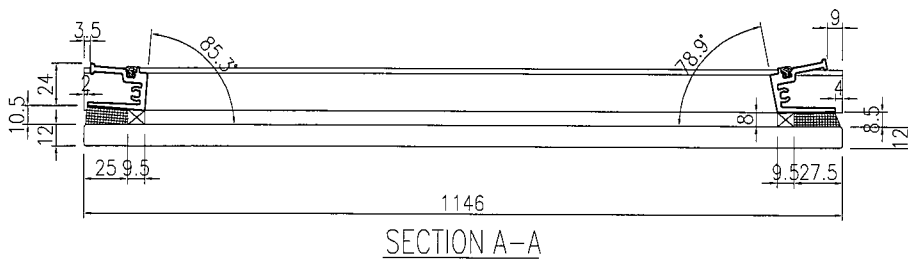
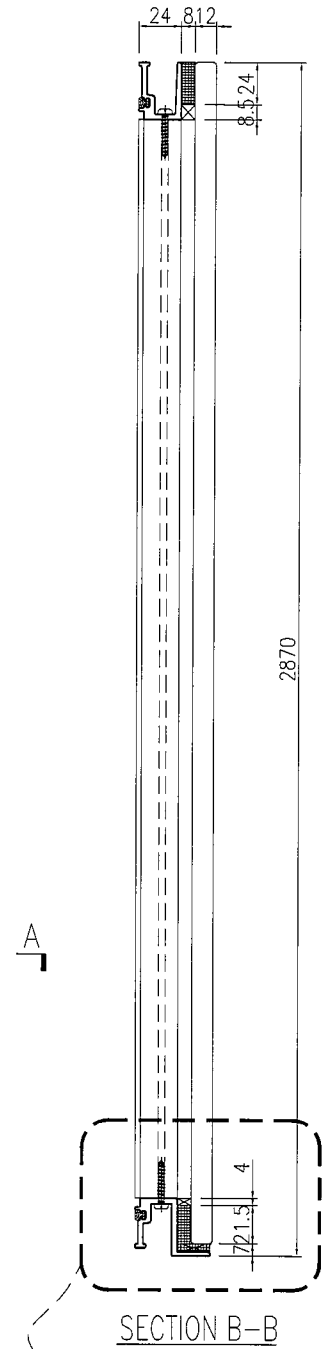
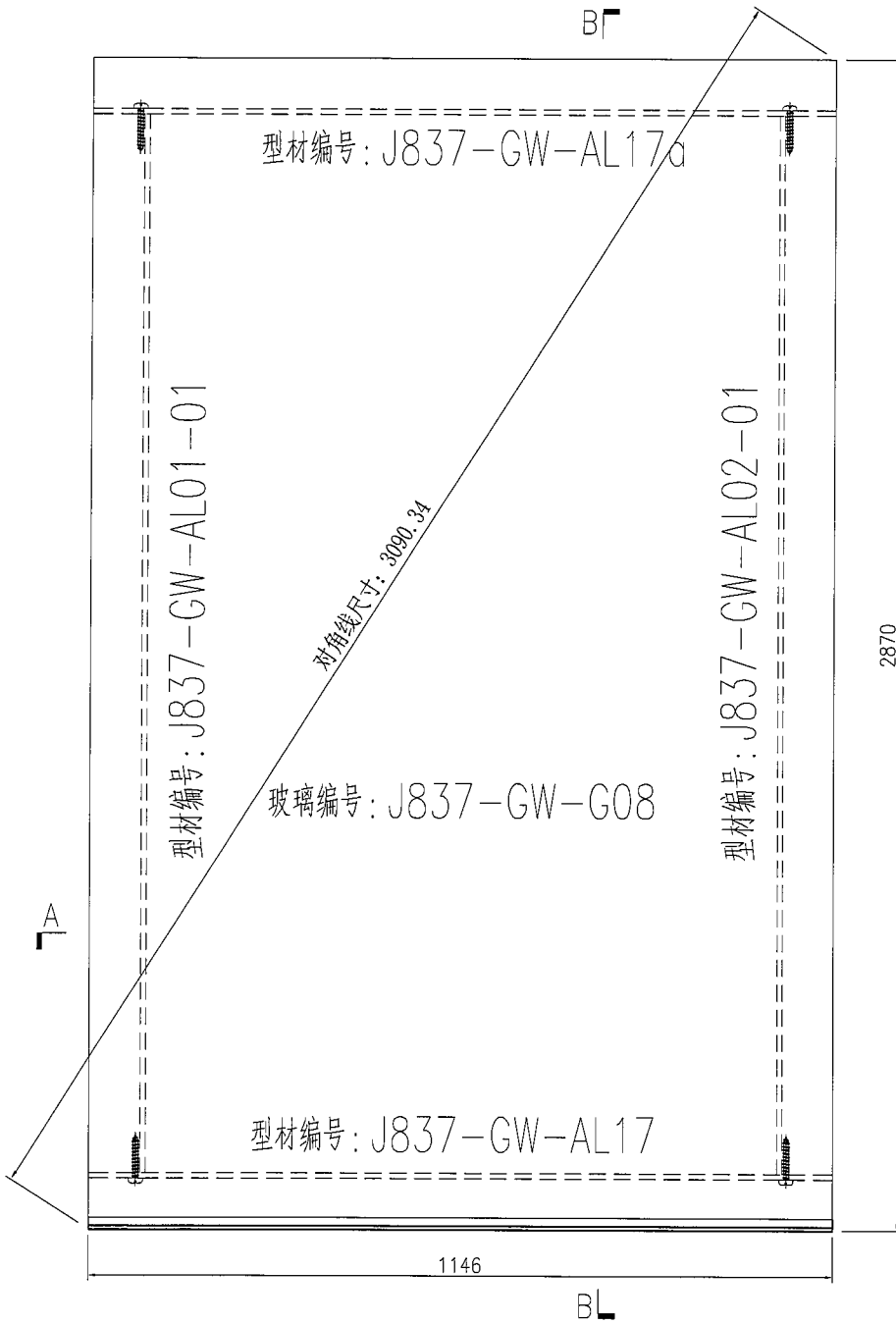

名稱	單元件組裝圖	制圖	曾建平	2019-06-18	修改				
材料		復核			日期				
顏色		批准			圖號	J837-GW-ZK15			



美特鋁質 有限公司  
MIDI Aluminium Fabricator Ltd.

产品编号	L(MM)	数量	A	B	C	D	E	N	M
		2							

工程號	J837	地盤	觀塘平台
-----	------	----	------

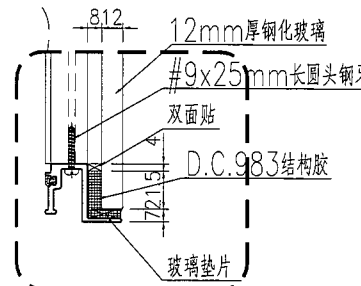
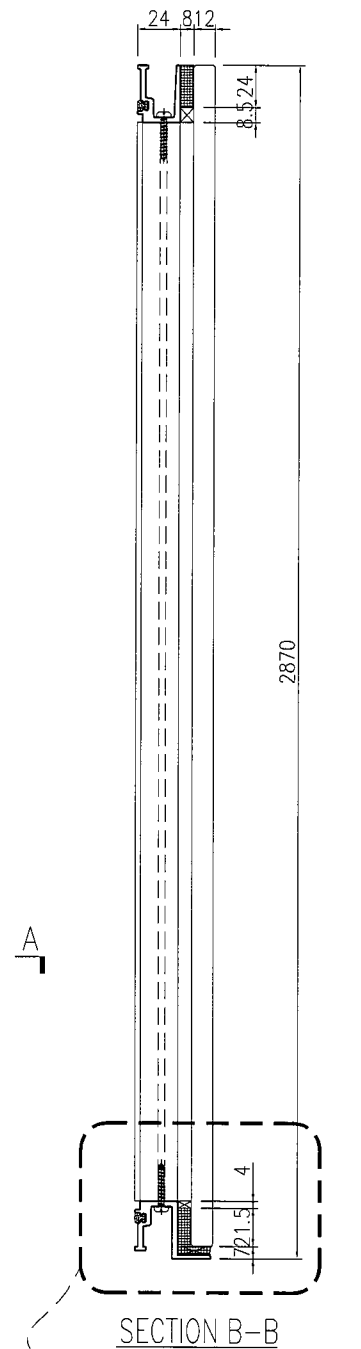
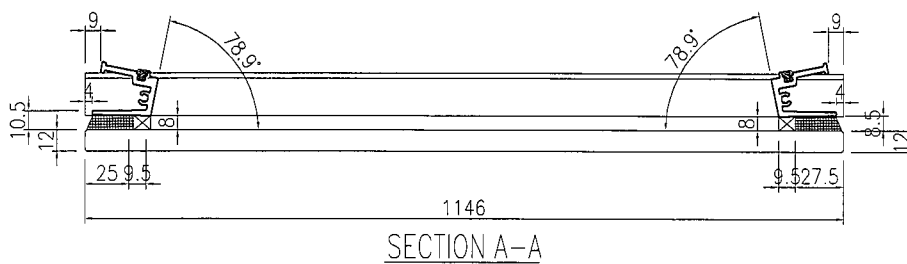
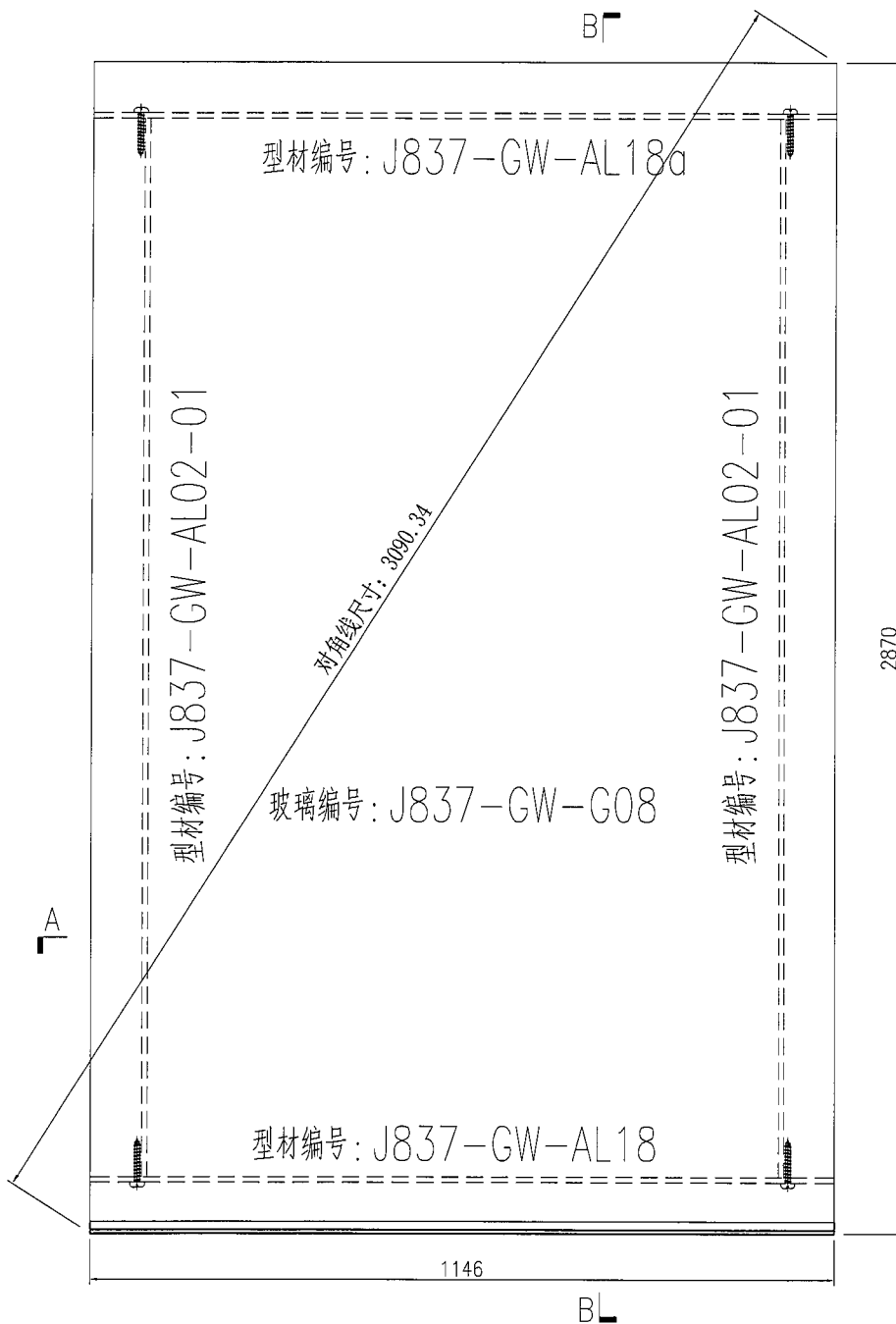

名稱	單元件組裝圖	制圖	曾建平	2019-06-18	修改			
材料		復核			日期			
顏色		批准			圖號	J837-GW-ZK16		



美特鋁質 有限公司  
MIDI Aluminium Fabricator Ltd.

产品编号	L(MM)	数量	A	B	C	D	E	N	M
		1							

工程號 J837 地盤 觀塘平台

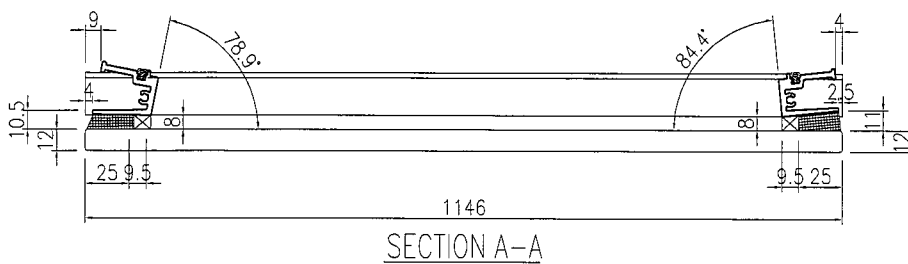
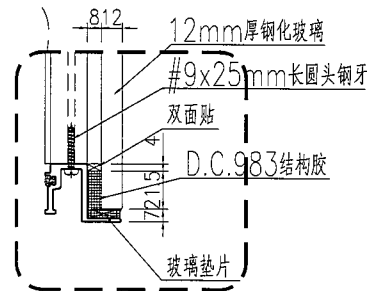
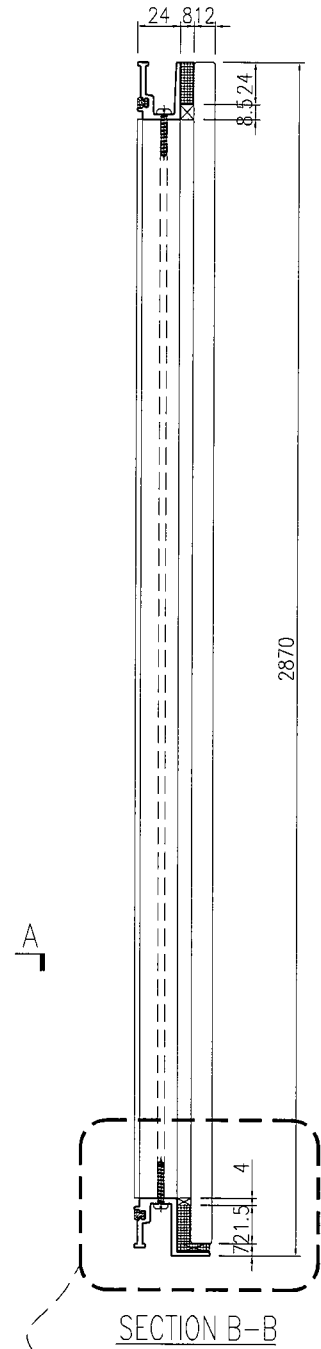
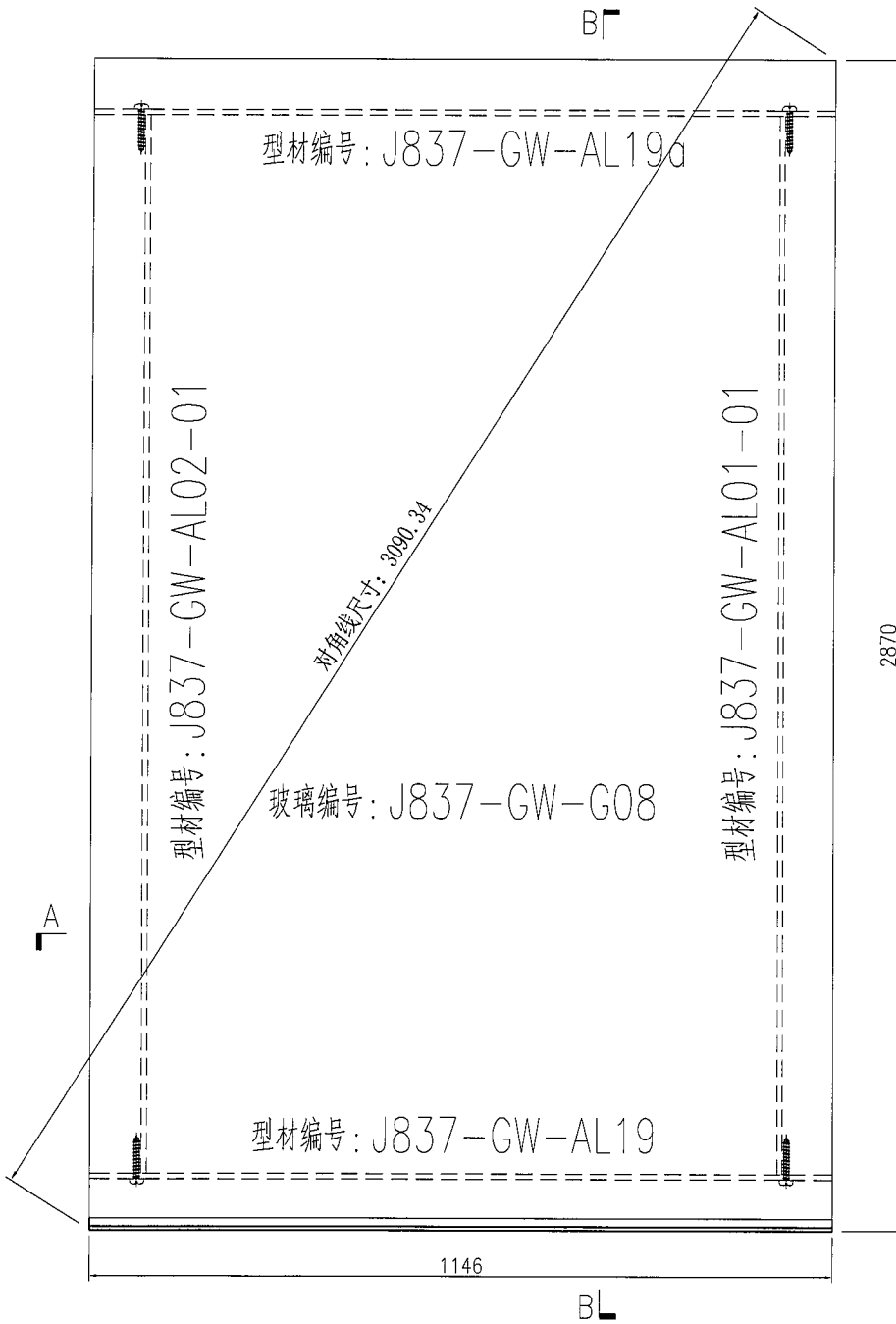

名稱	單元件組裝圖	制圖	曾建平	2019-06-18	修改		
材料		復核			日期		
顏色		批准			圖號	J837-GW-ZK17	



美特鋁質 有限公司  
MIDI Aluminium Fabricator Ltd.

产品编号	L(MM)	数量	A	B	C	D	E	N	M
		1							

工程號 J837 地盤 觀塘平台

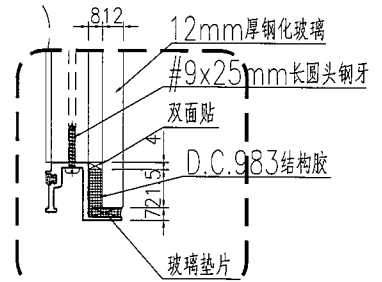
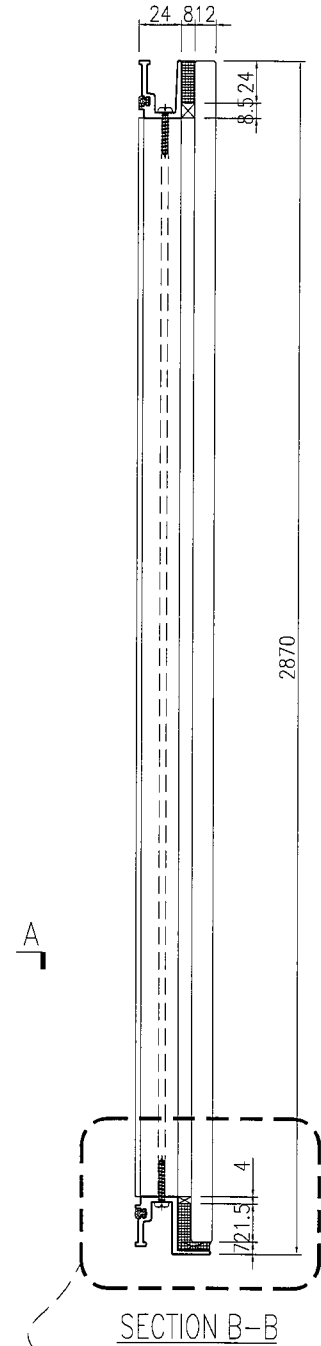
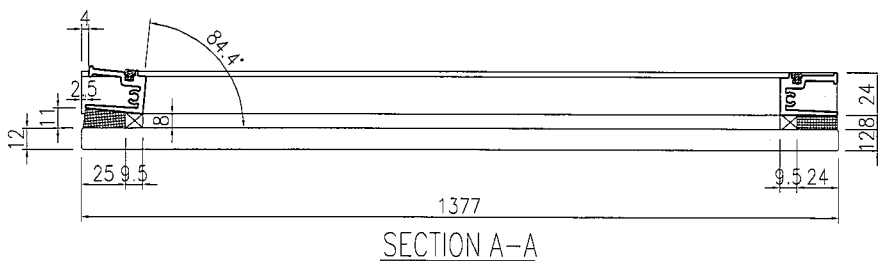
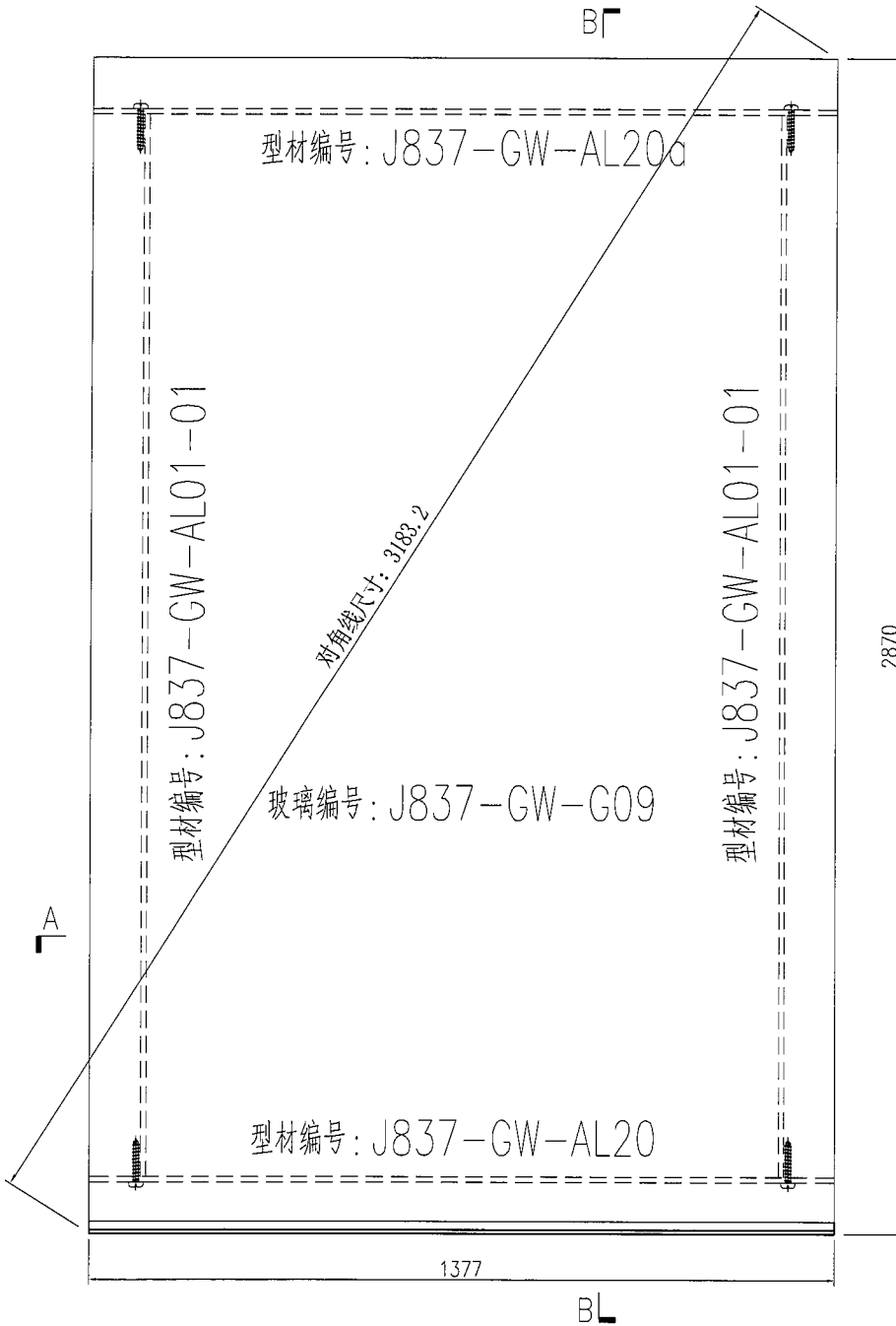

名稱	單元件組裝圖	制圖	曾建平	2019-06-18	修改			
材料		復核			日期			
顏色		批准			圖號	J837-GW-ZK18		



美特鋁質 有限公司  
MIDI Aluminium Fabricator Ltd.

产品编号	L(MM)	数量	A	B	C	D	E	N	M
		2							

工程號 J837 地盤 觀塘平台

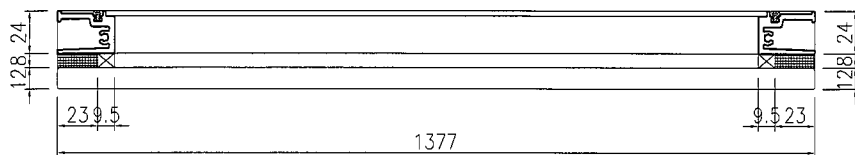
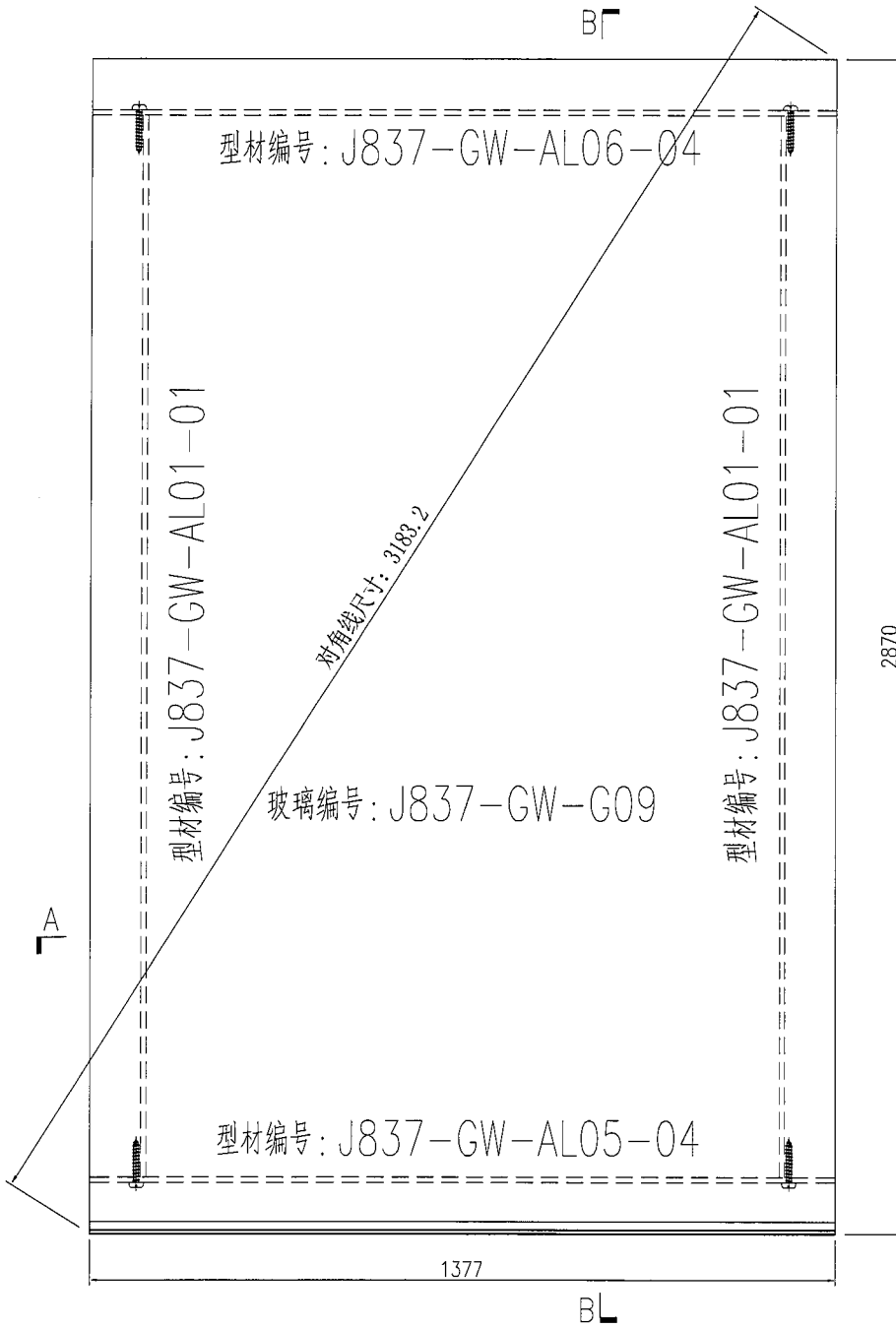

SECTION A-A

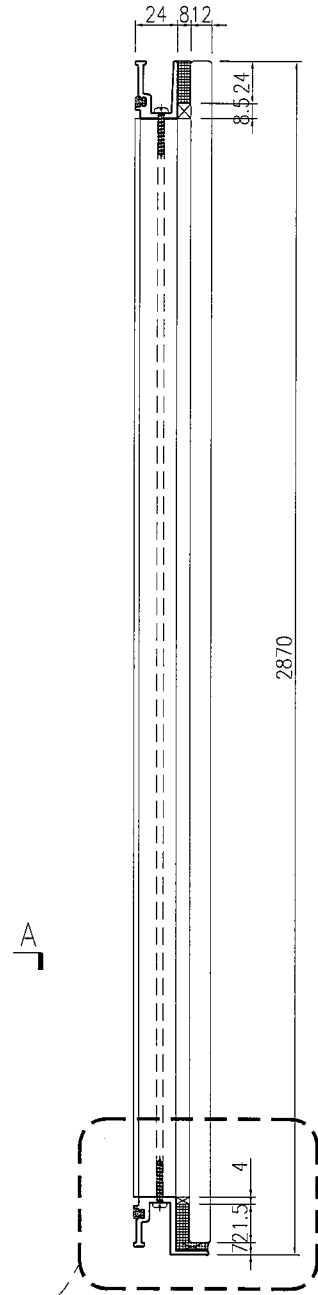

SECTION B-B

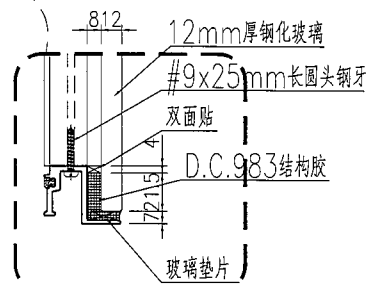

名稱	單元件組裝圖	制圖	曾建平	2019-06-18	修改			
材料		復核			日期			
顏色		批准			圖號	J837-GW-ZK19		



美特鋁質 有限公司  
MIDI Aluminium Fabricator Ltd.

产品编号	L(MM)	数量	A	B	C	D	E	N	M
		3							

工程號	J837	地盤	觀塘平台
-----	------	----	------

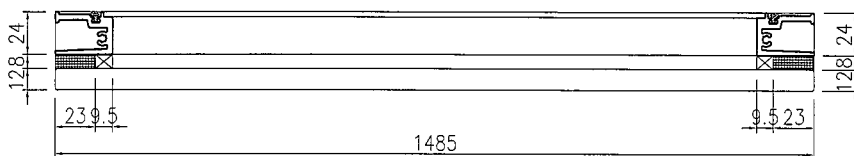
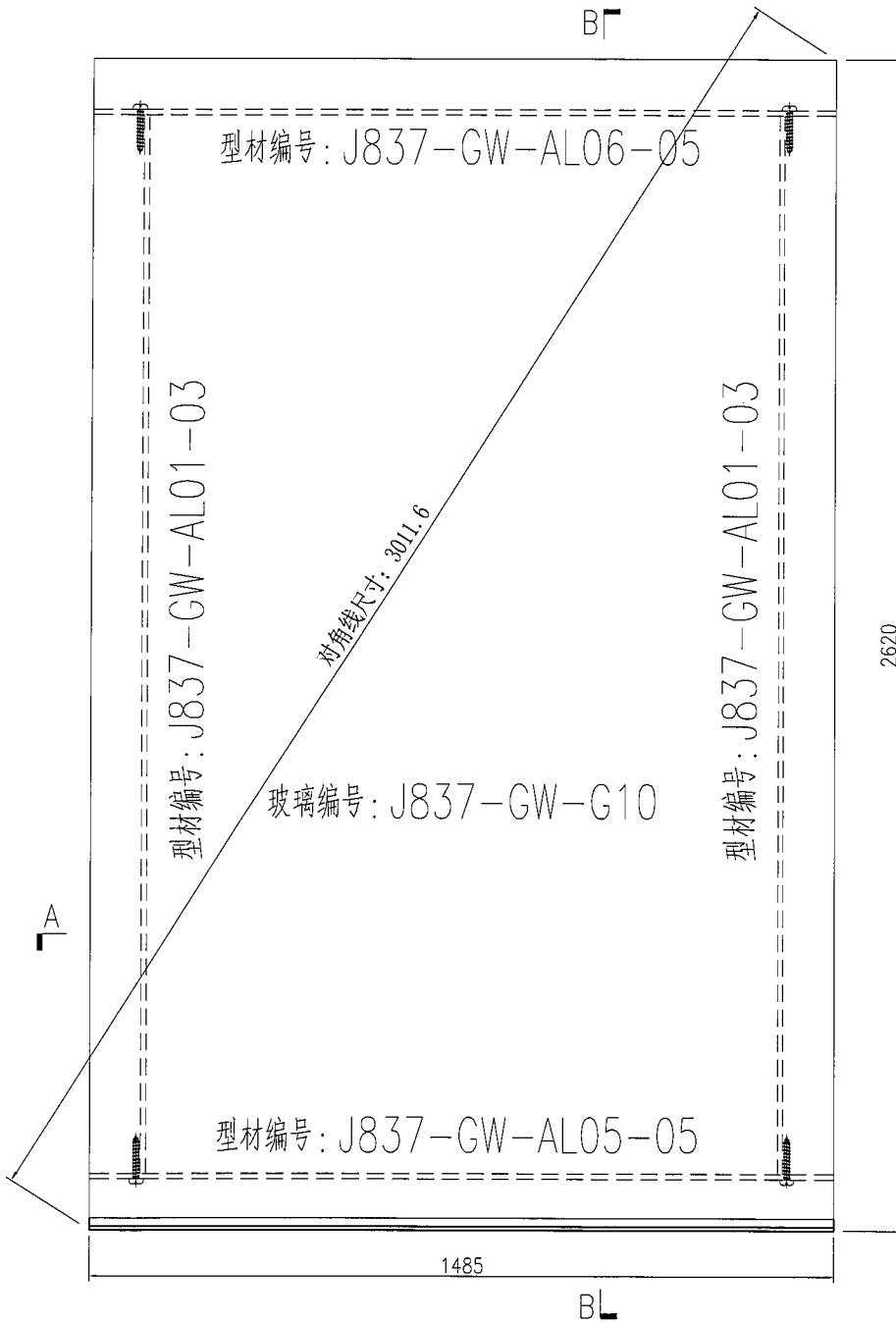

SECTION A-A

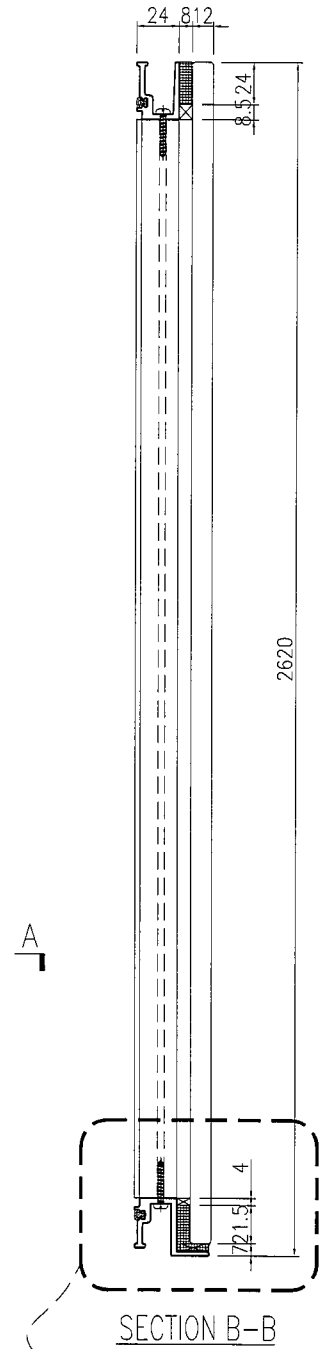

SECTION B-B

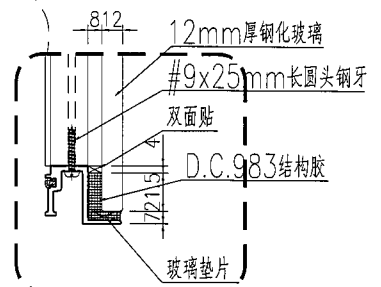

名稱	單元件組裝圖	制圖	曾建平	2019-06-18	修改			
材料		復核			日期			
顏色		批准			圖號	J837-GW-ZK19a		



美特鋁質 有限公司  
MIDI Aluminium Fabricator Ltd.

产品编号	L(MM)	数量	A	B	C	D	E	N	M
		1							

工程號 J837 地盤 觀塘平台

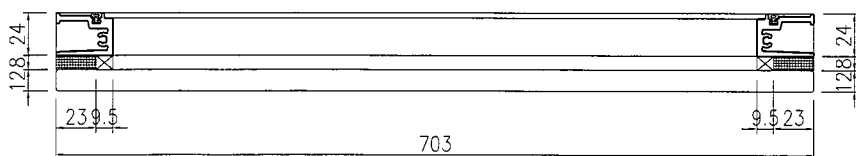
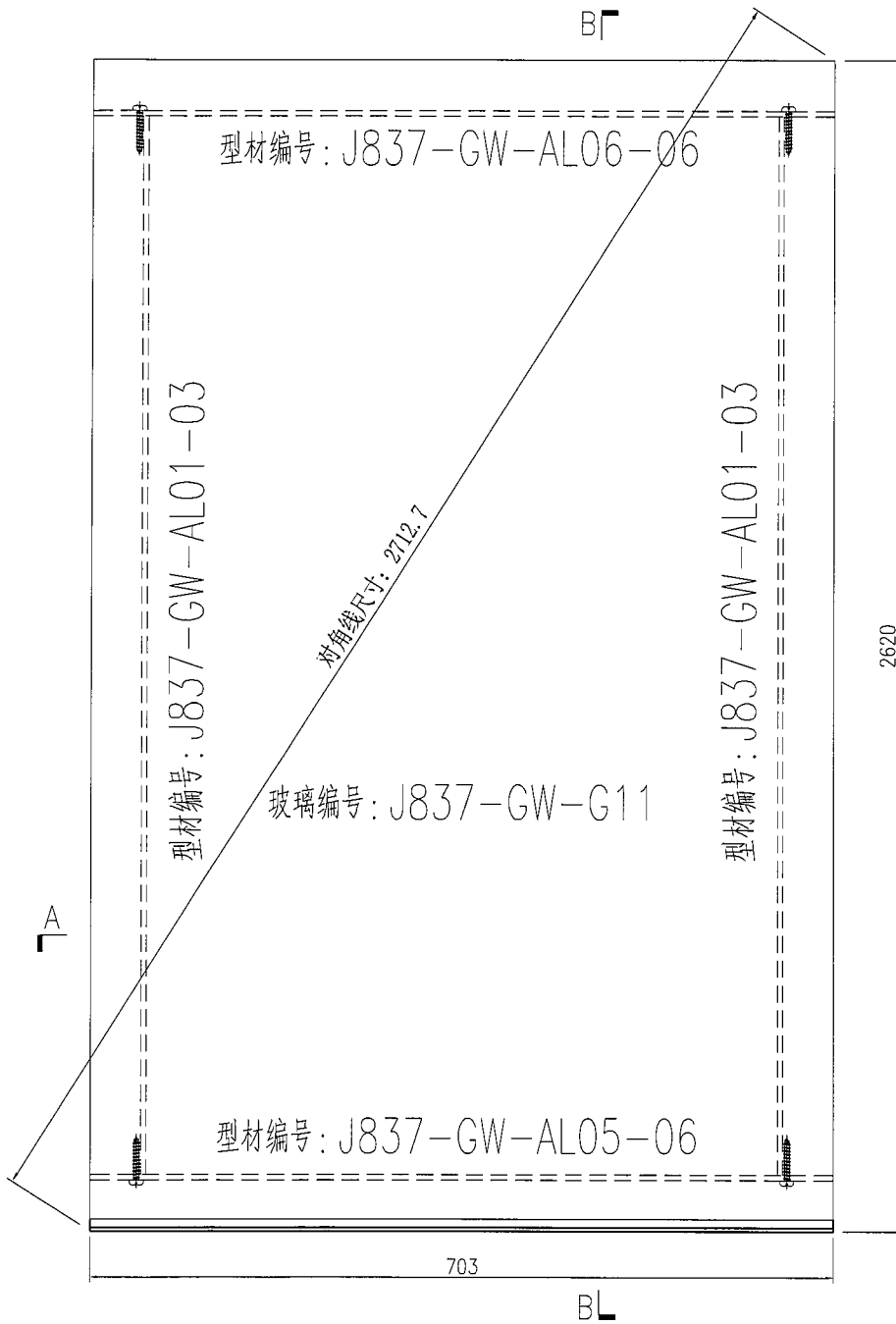

SECTION A-A

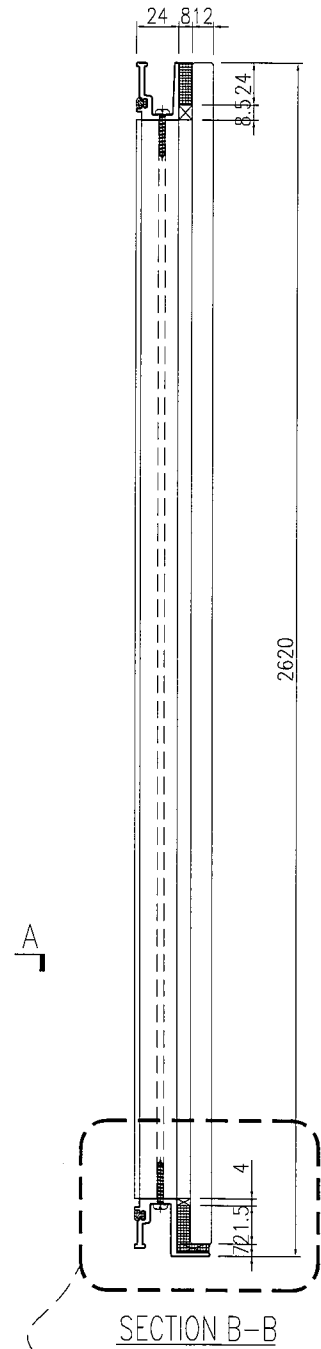

SECTION B-B

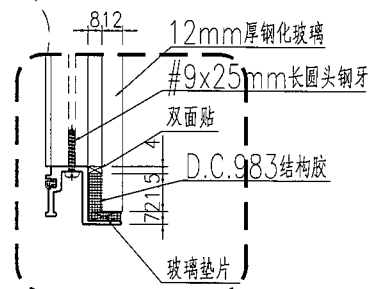

名稱	單元件組裝圖	制圖	曾建平	2019-06-18	修改			
材料		復核			日期			
顏色		批准			圖號	J837-GW-ZK20		

产品编号	L(MM)	数量	A	B	C	D	E	N	M
		2							

工程號 J837 地盤 觀塘平台

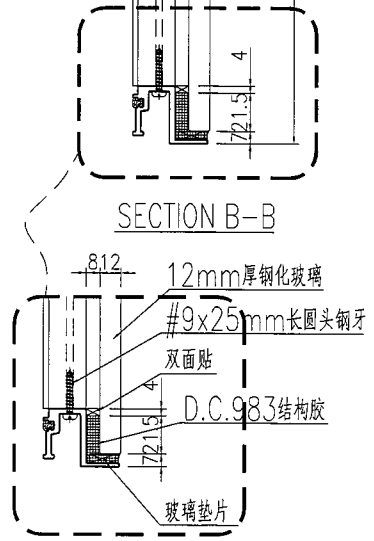
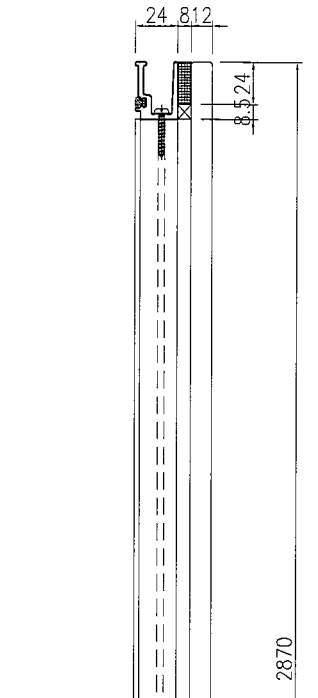
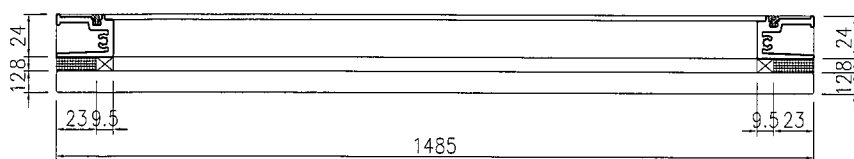
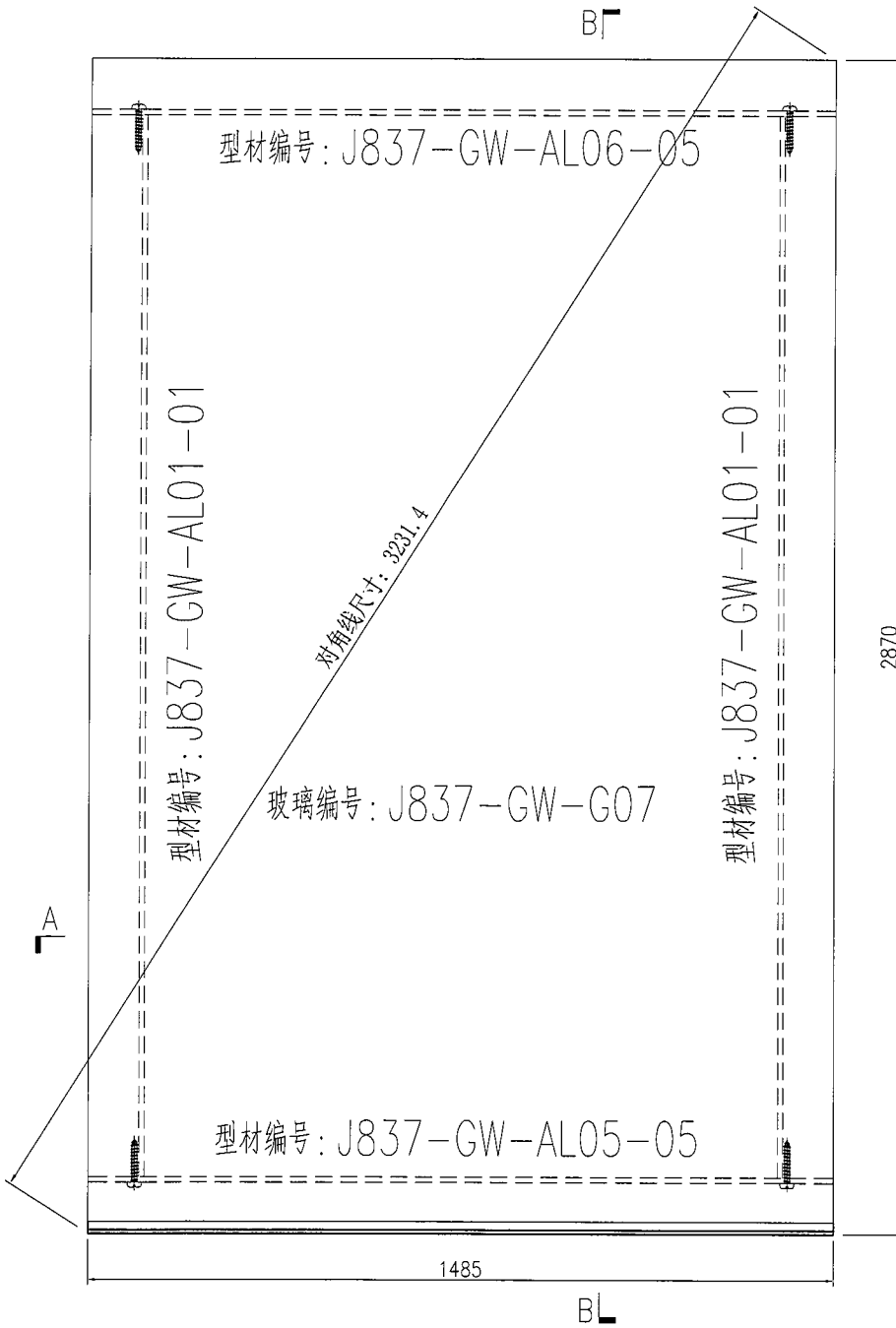

名稱	單元件組裝圖	制圖	曾建平	2019-06-18	修改			
材料		復核			日期			
顏色		批准			圖號	J837-GW-ZK21		

产品编号	L(MM)	数量	A	B	C	D	E	N	M
		3							

工程號	J837	地盤	觀塘平台
-----	------	----	------

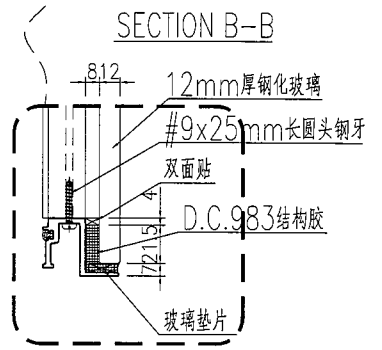
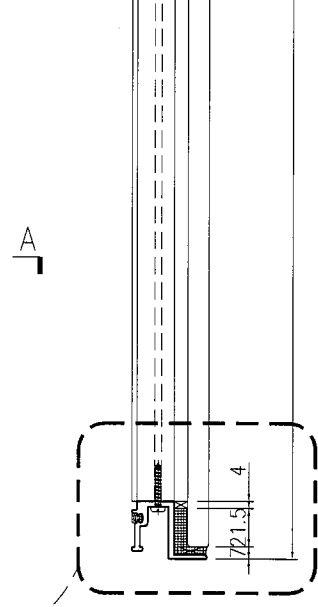
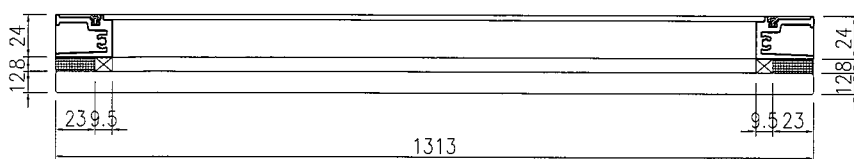
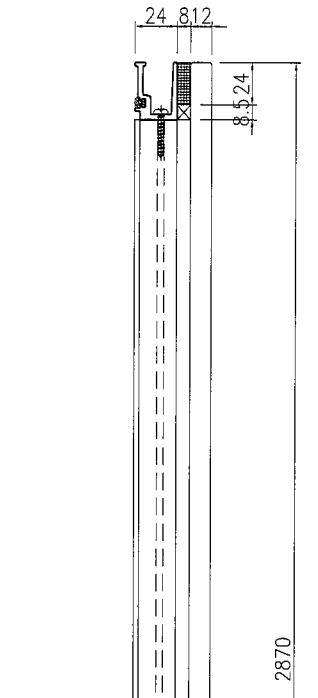
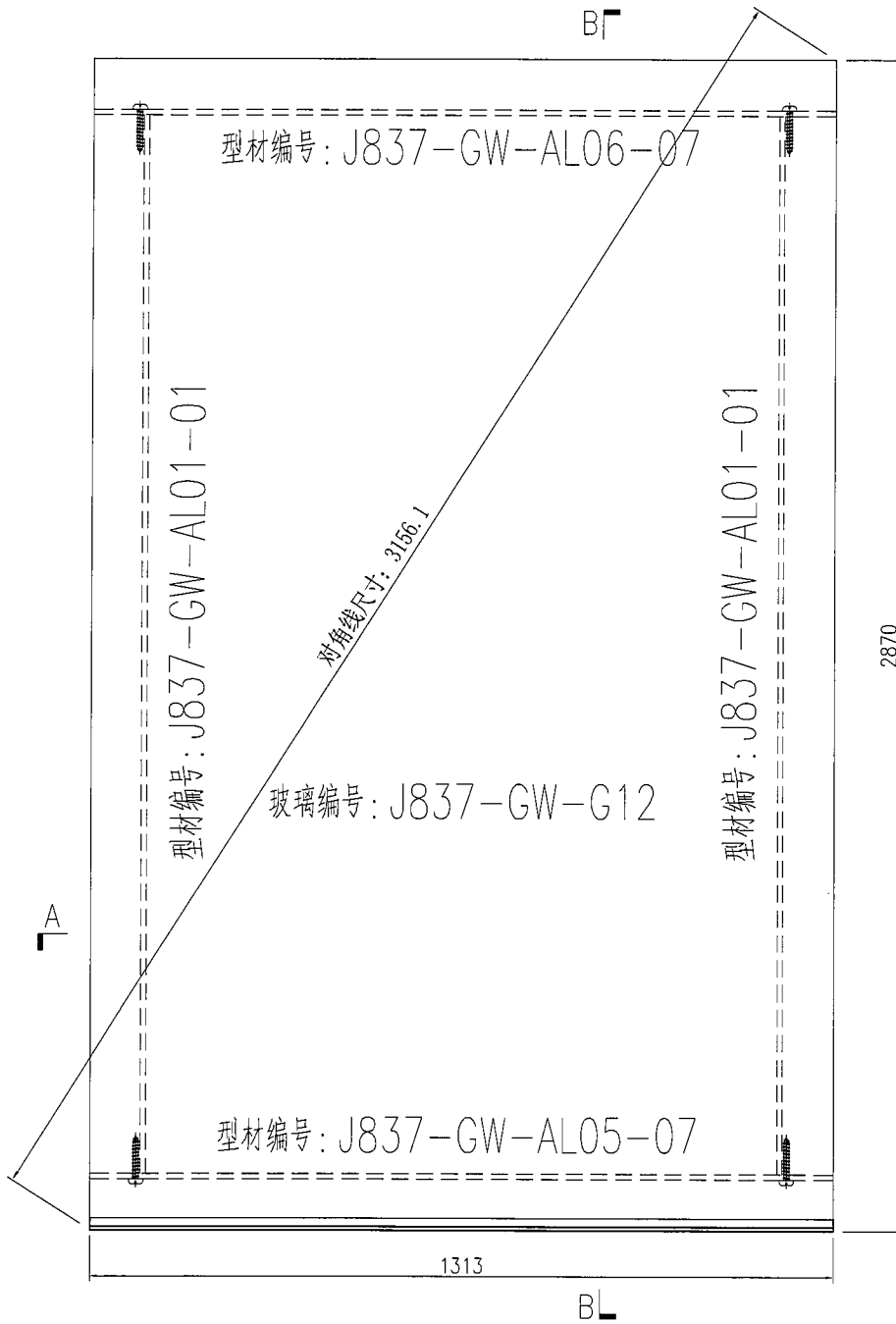

名稱	單元件組裝圖	制圖	曾建平	2019-06-18	修改			
材料		復核			日期			
顏色		批准			圖號	J837-GW-ZK22		



美特鋁質 有限公司  
MIDI Aluminium Fabricator Ltd.

产品编号	L(MM)	数量	A	B	C	D	E	N	M
		3							

工程號	J837	地盤	觀塘平台
-----	------	----	------

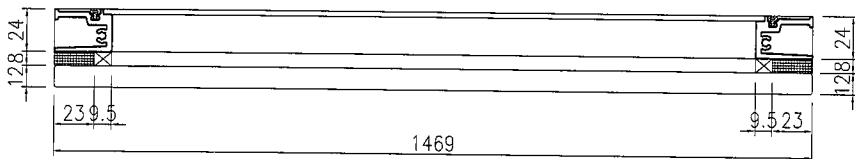
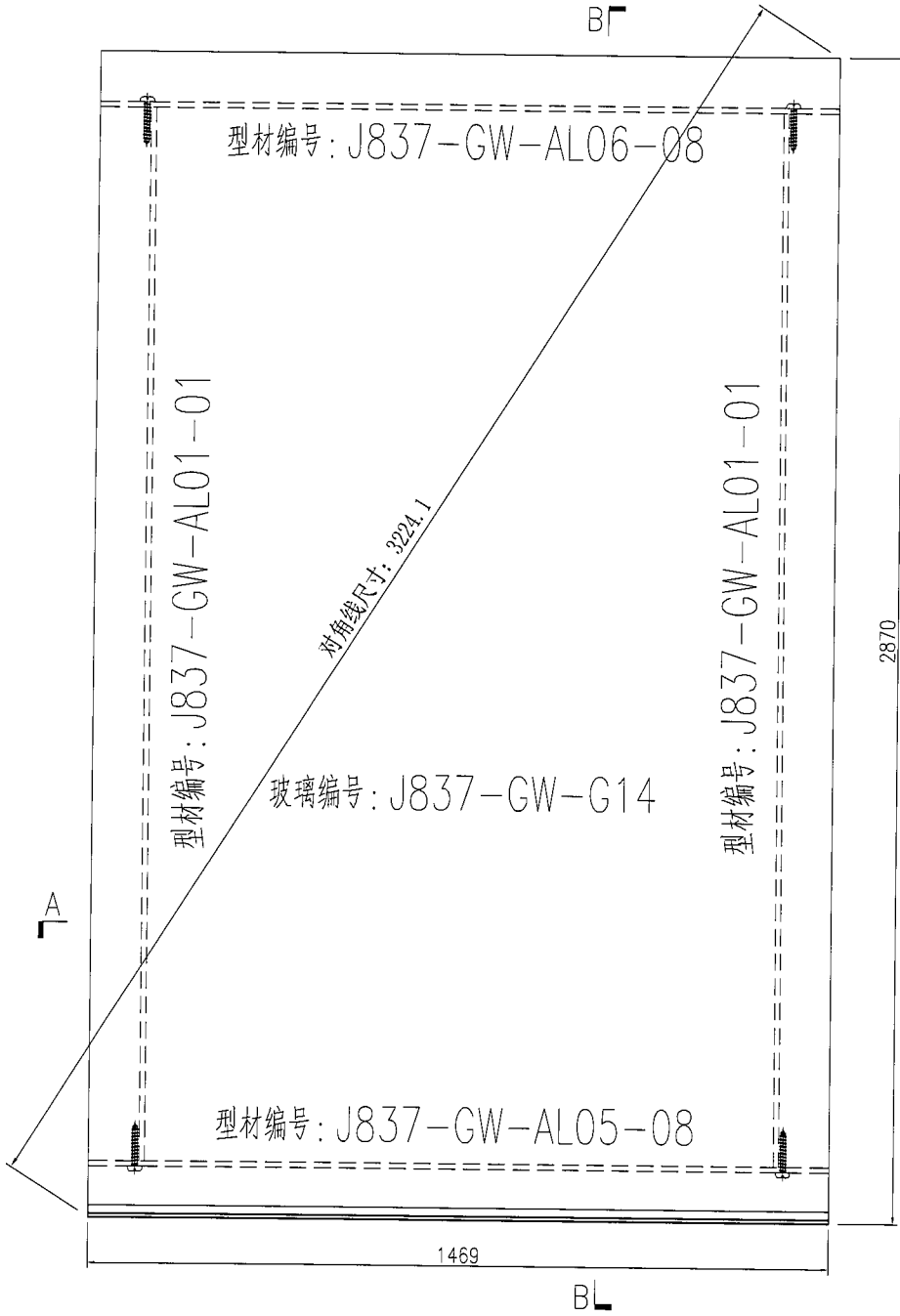

SECTION A-A

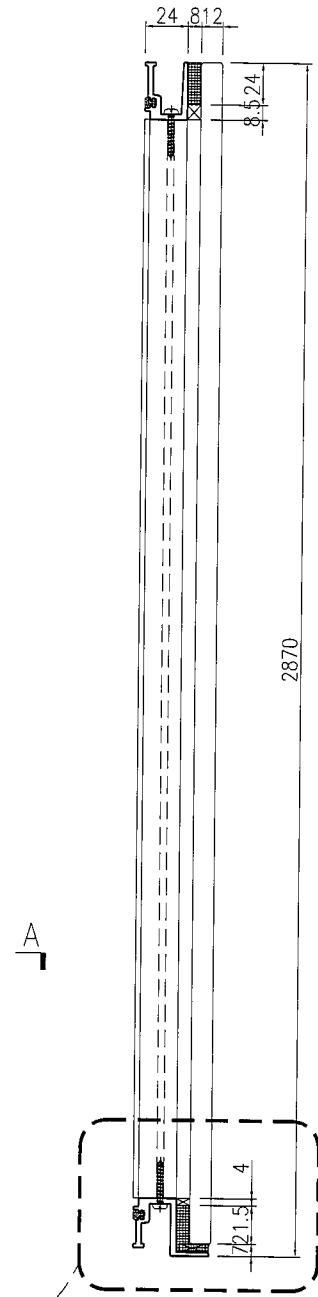

SECTION B-B

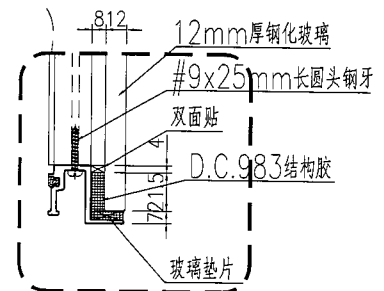

名稱	單元件組裝圖	制圖	曾建平	2019-06-18	修改			
材料		復核			日期			
顏色		批准			圖號	J837-GW-ZK23		

产品编号	L(MM)	数量	A	B	C	D	E	N	M
		2							

工程號 J837 地盤 觀塘平台

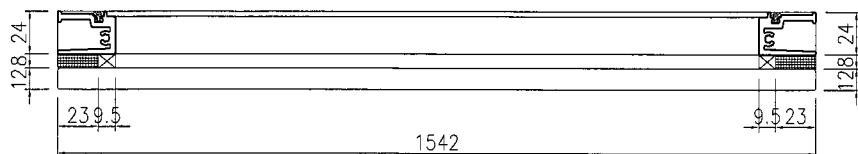
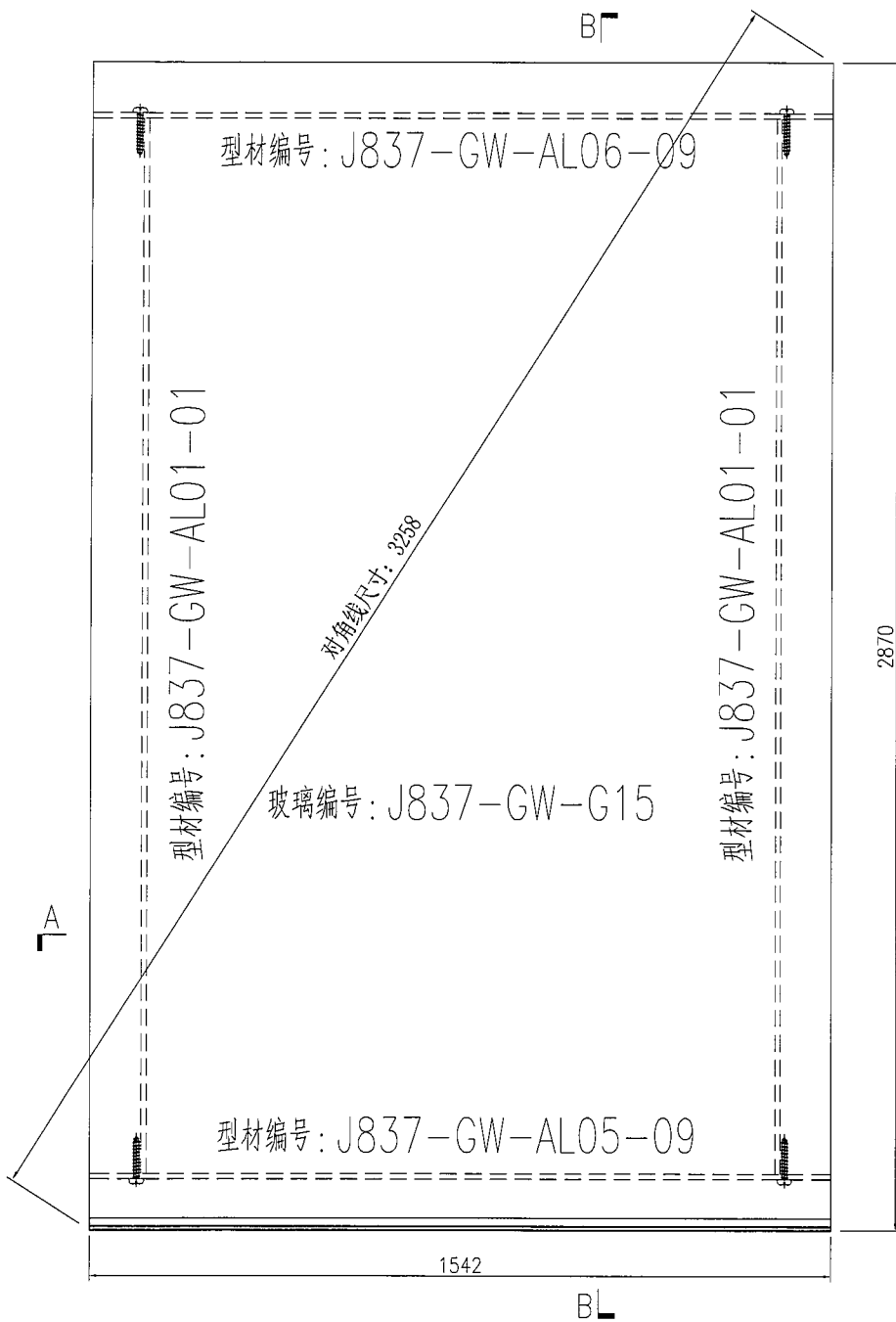

SECTION A-A

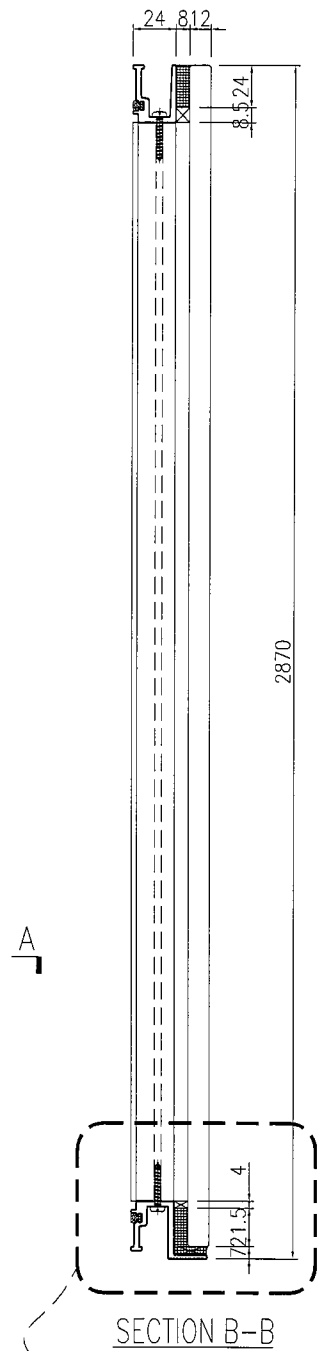

SECTION B-B

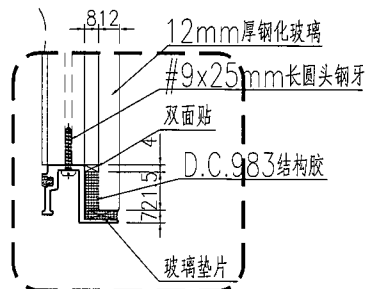

名稱	單元件組裝圖	制圖	曾建平	2019-06-18	修改			
材料		復核			日期			
顏色		批准			圖號	J837-GW-ZK24		



美特鋁質 有限公司  
MIDI Aluminium Fabricator Ltd.

产品编号	L(MM)	数量	A	B	C	D	E	N	M
		8							

工程號 J837 地盤 觀塘平台

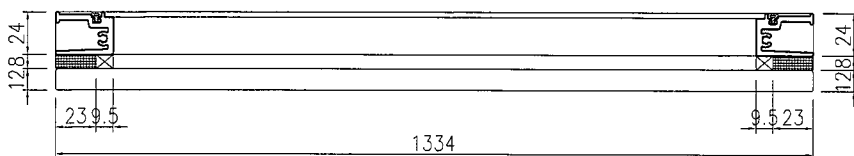
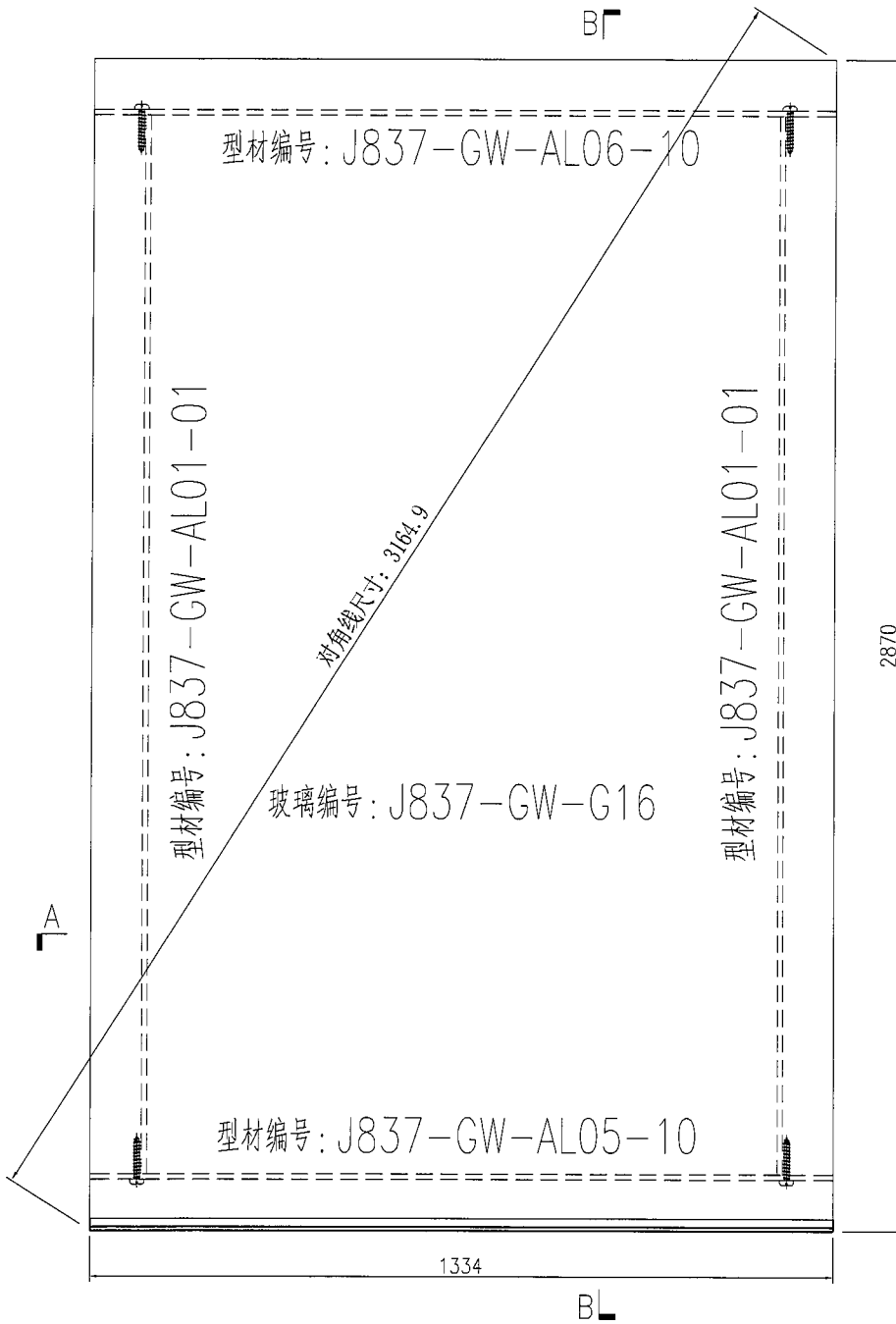

SECTION A-A

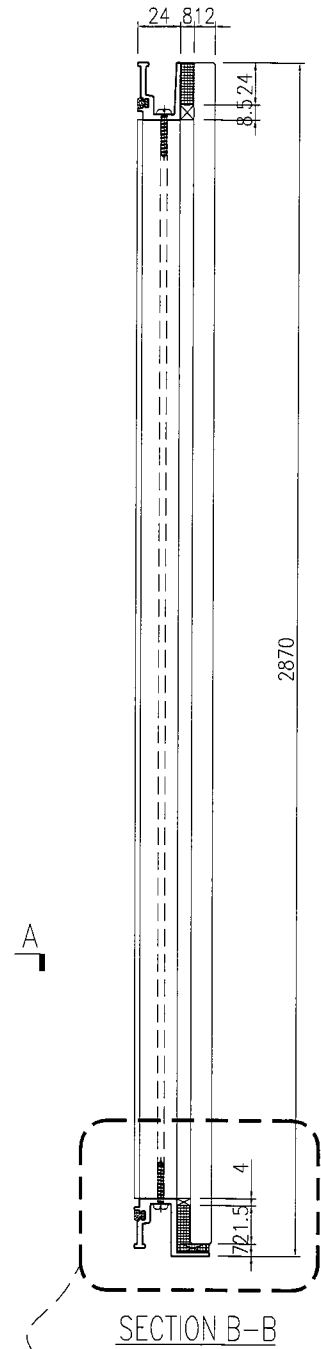

SECTION B-B

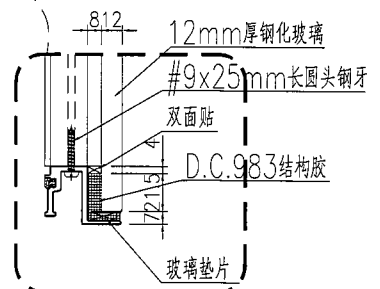

名稱	單元件組裝圖	制圖	曾建平	2019-06-18	修改				
材料		復核			日期				
顏色		批准			圖號	J837-GW-ZK25			

产品编号	L(MM)	数量	A	B	C	D	E	N	M
		13							

工程號	J837	地盤	觀塘平台
-----	------	----	------

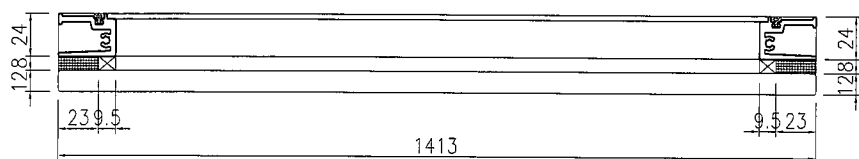
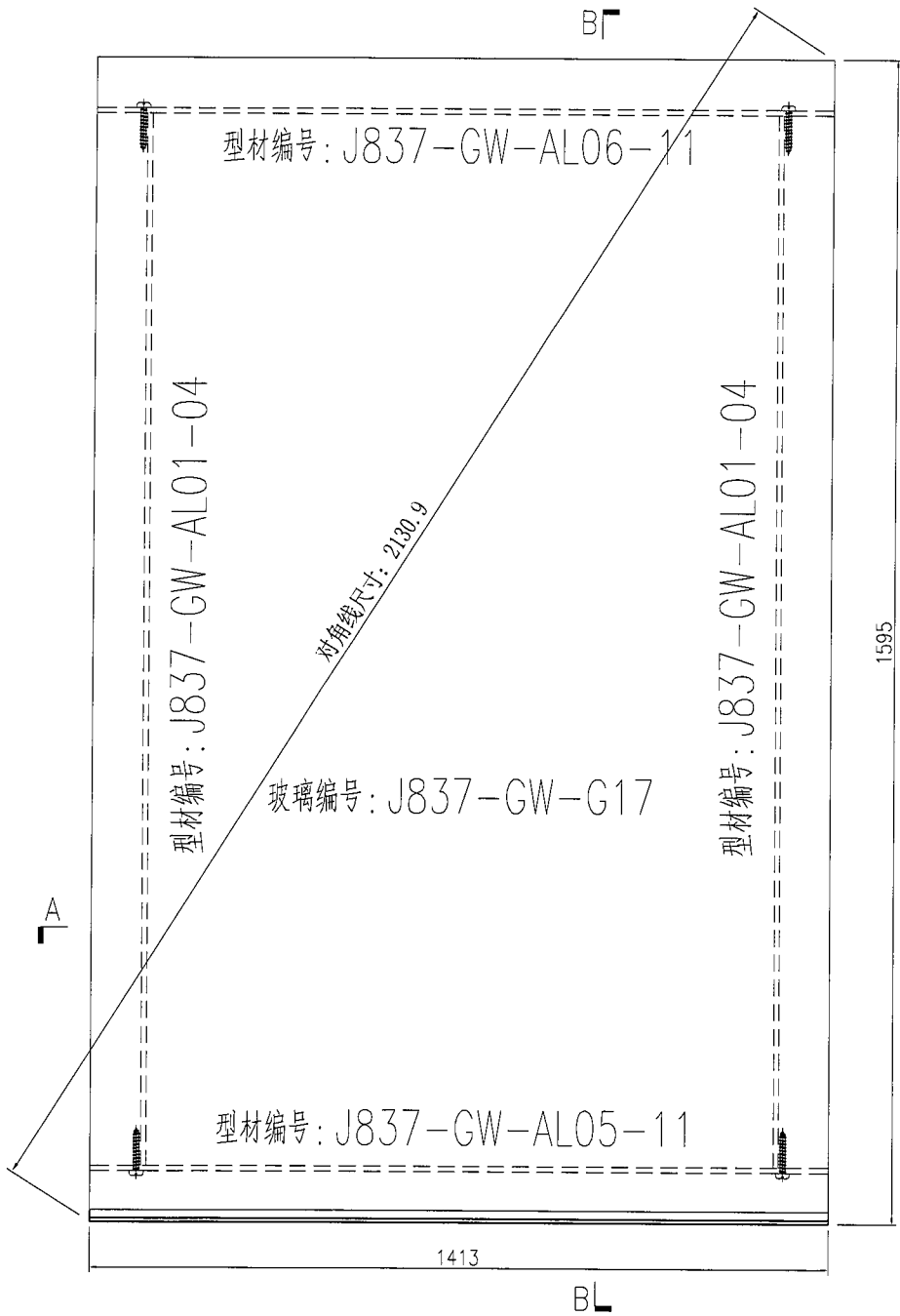

SECTION A-A

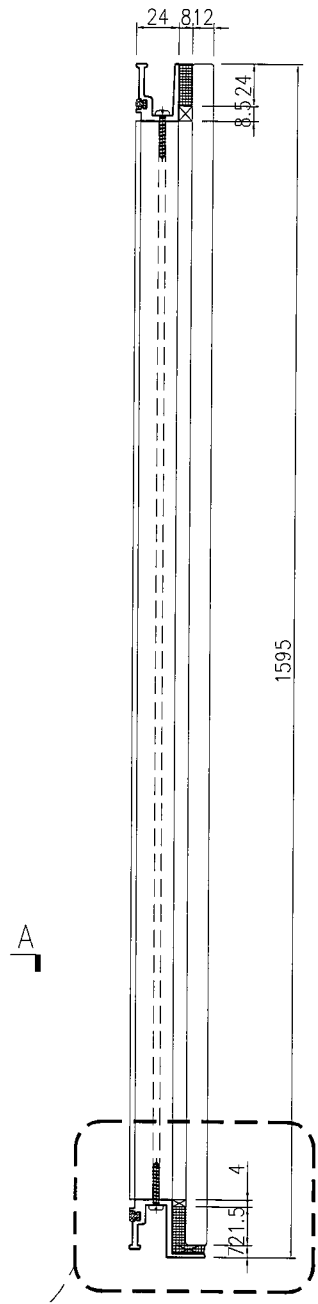

SECTION B-B

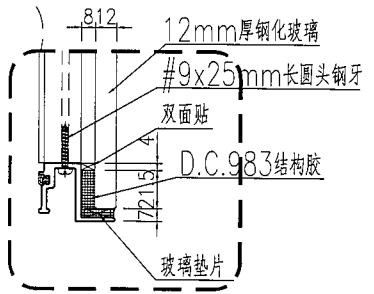

名稱	單元件組裝圖	制圖	曾建平	2019-06-18	修改			
材料		復核			日期			
顏色		批准			圖號	J837-GW-ZK26		



美特鋁質 有限公司  
MIDI Aluminium Fabricator Ltd.

产品编号	L(MM)	数量	A	B	C	D	E	N	M
		3							

工程號	J837	地盤	觀塘平台
-----	------	----	------

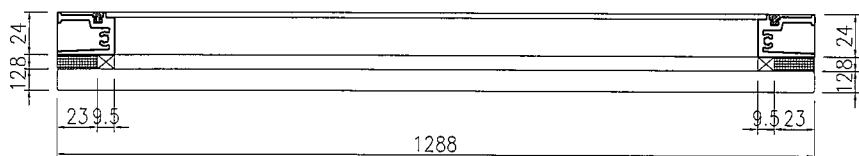
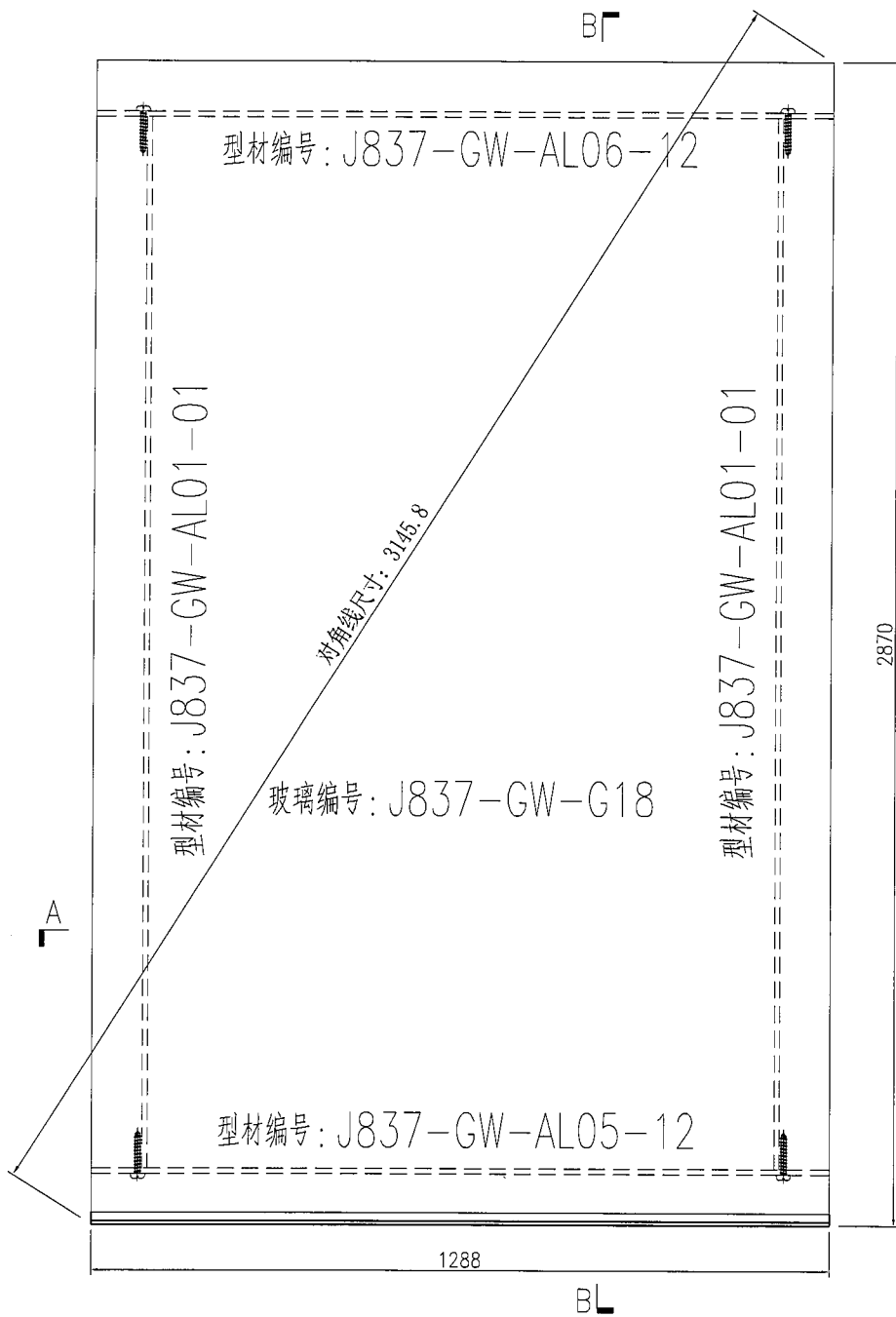

SECTION A-A

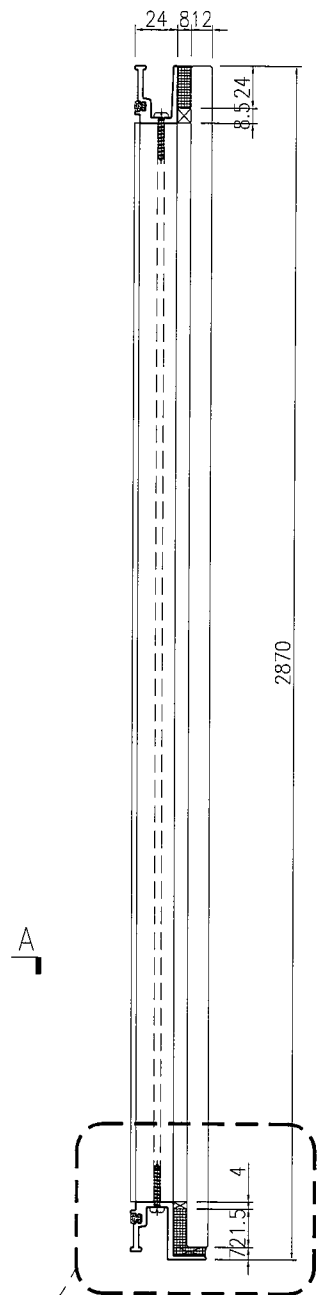

SECTION B-B

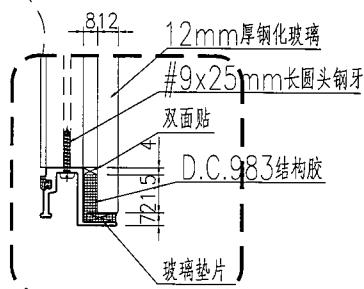

名稱	單元件組裝圖	制圖	曾建平	2019-06-18	修改			
材料		復核			日期			
顏色		批准			圖號	J837-GW-ZK27		



美特鋁質有限公司  
MIDI Aluminium Fabricator Ltd.

产品编号	L(MM)	数量	A	B	C	D	E	N	M
		1							

工程號	J837	地盤	觀塘平台
-----	------	----	------

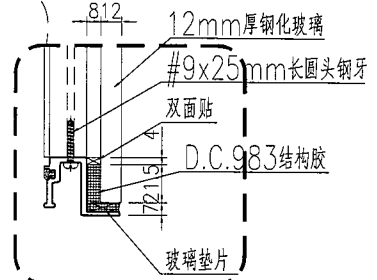
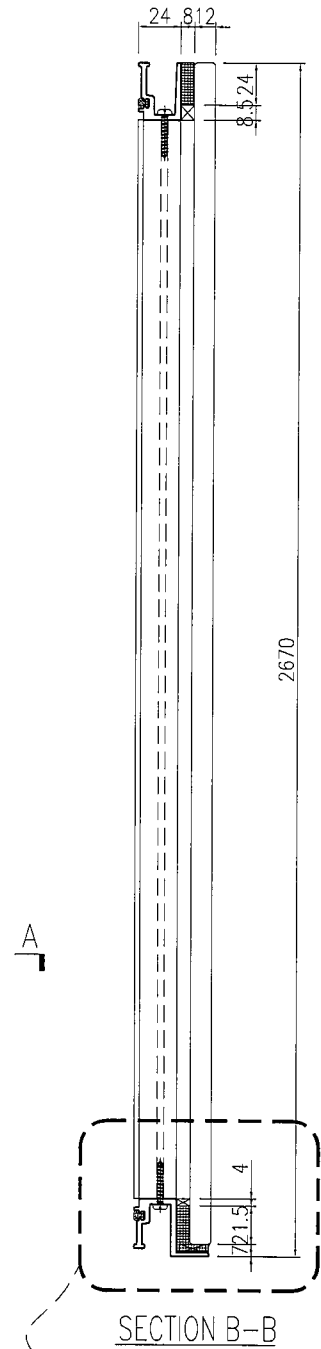
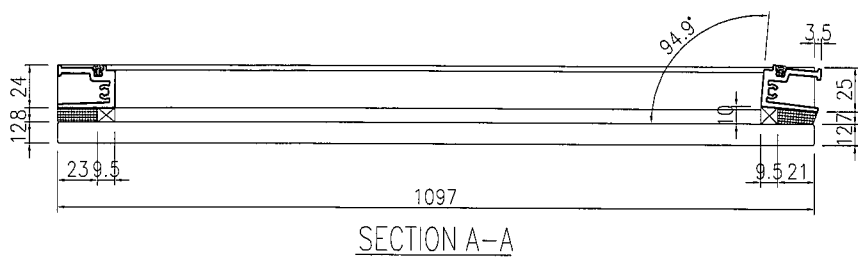
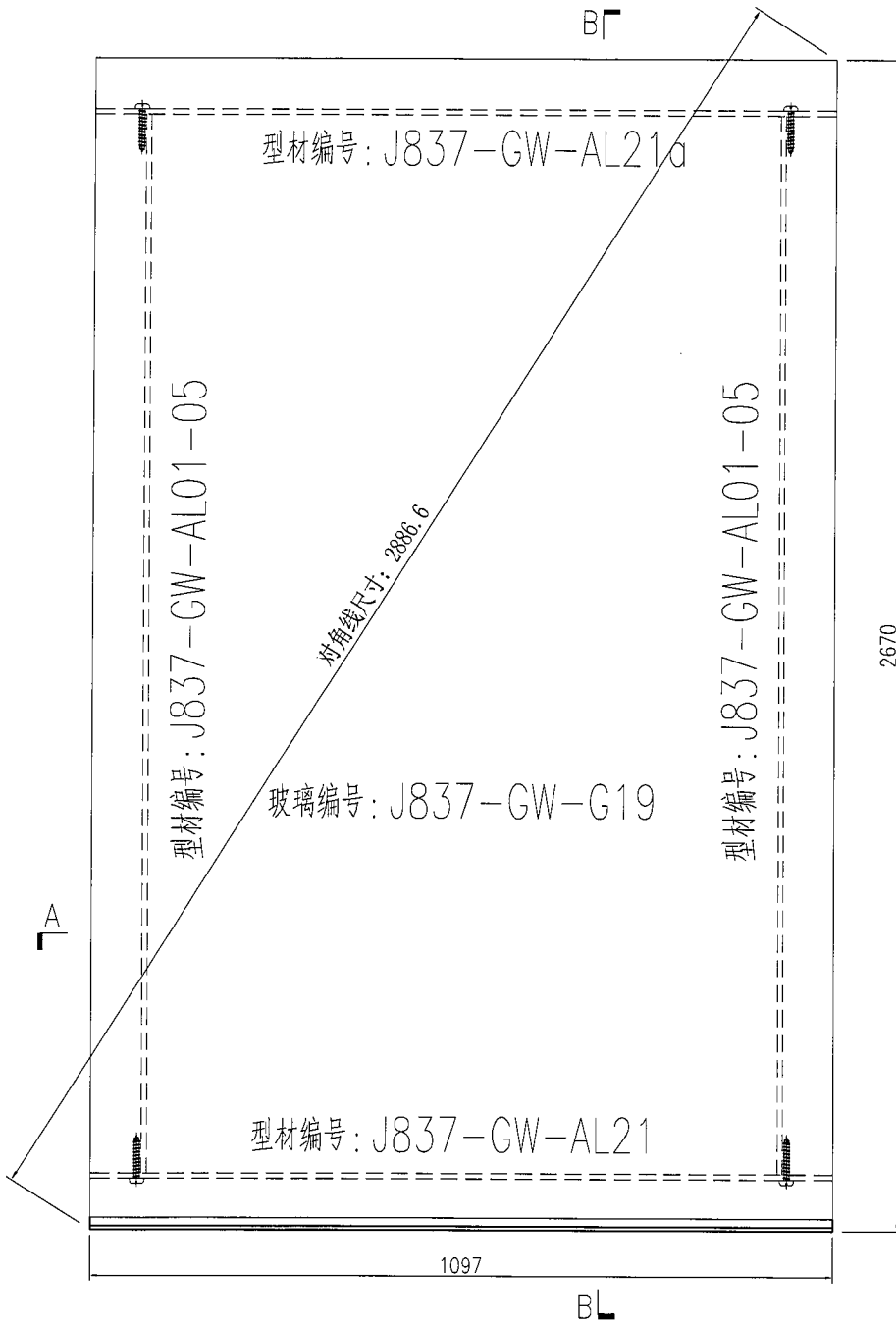

名稱	單元件組裝圖	制圖	曾建平	2019-06-18	修改			
材料		復核			日期			
顏色		批准			圖號	J837-GW-ZK28		



美特鋁質 有限公司  
MIDI Aluminium Fabricator Ltd.

产品编号	L(MM)	数量	A	B	C	D	E	N	M
		1							

工程號	J837	地盤	觀塘平台
-----	------	----	------

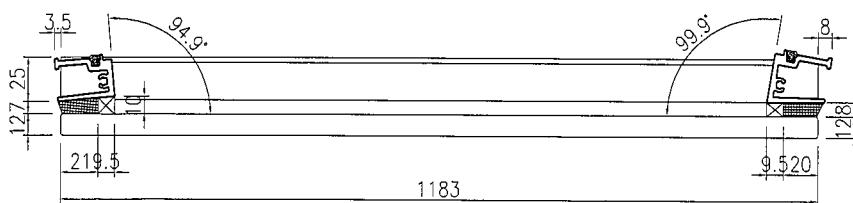
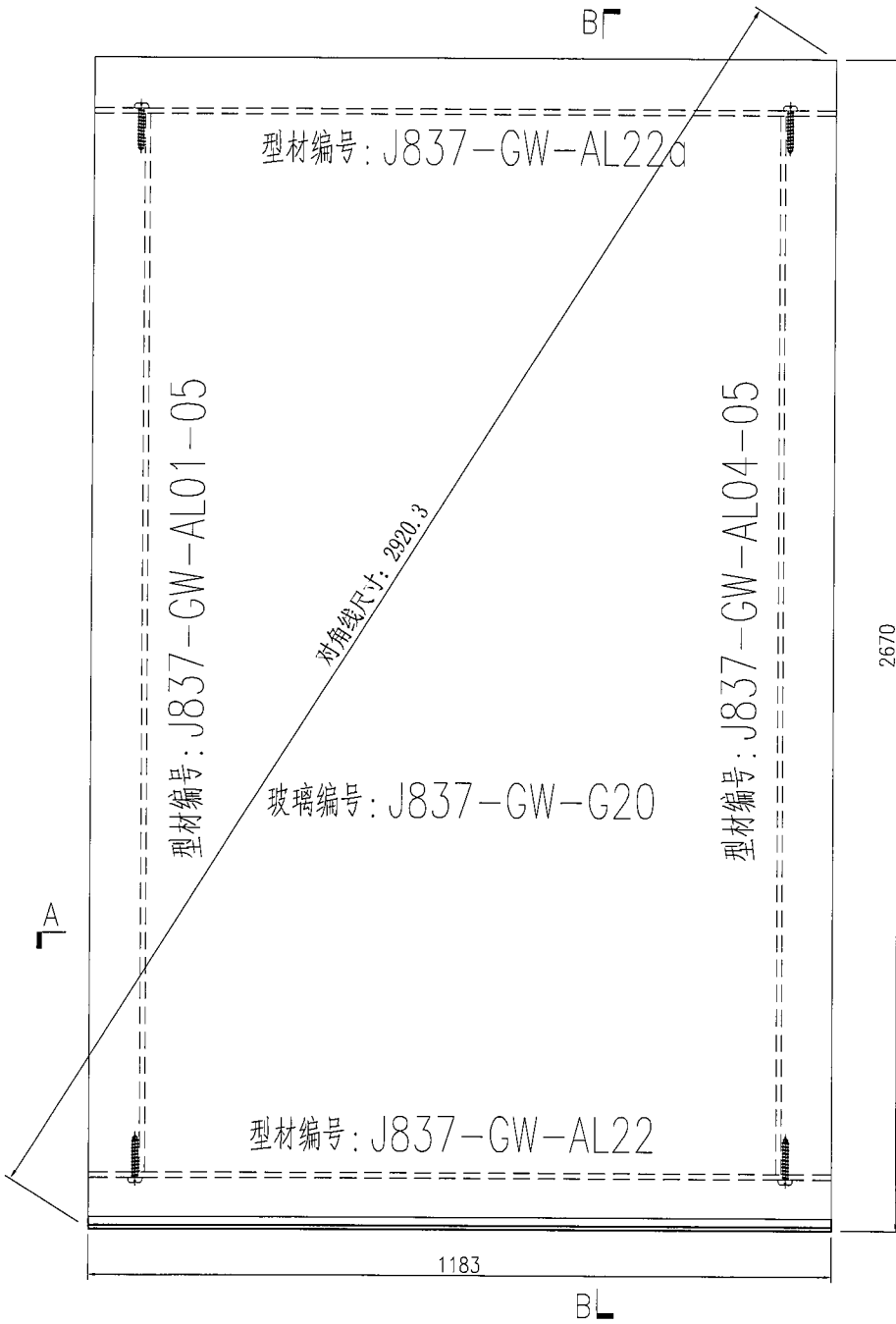

SECTION A-A

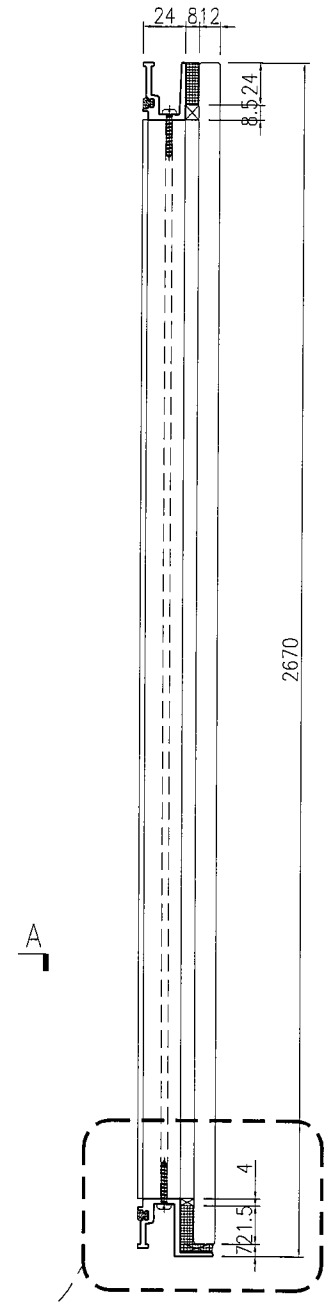

SECTION B-B

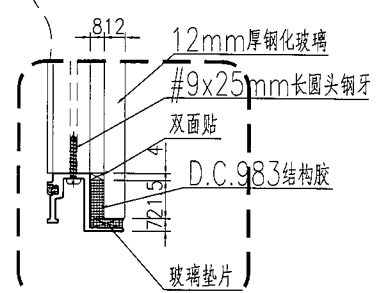

名稱	單元件組裝圖	制圖	曾建平	2019-06-18	修改				
材料		復核			日期				
顏色		批准			圖號	J837-GW-ZK29			



美特鋁質 有限公司  
MIDI Aluminium Fabricator Ltd.

产品编号	L(MM)	数量	A	B	C	D	E	N	M
		1							

工程號	J837	地盤	觀塘平台
-----	------	----	------

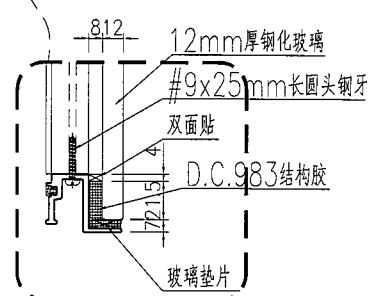
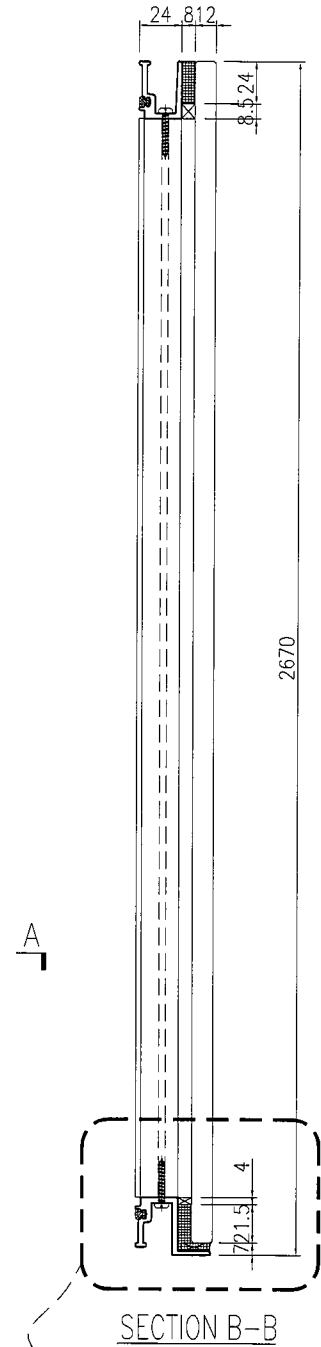
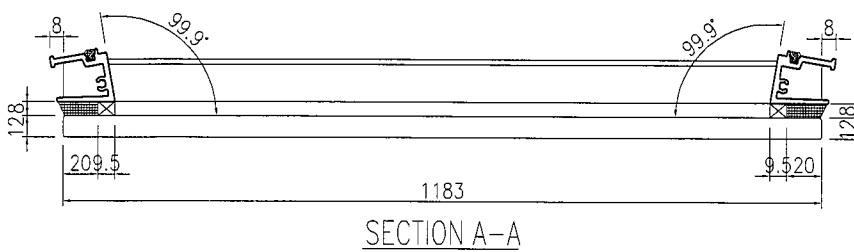
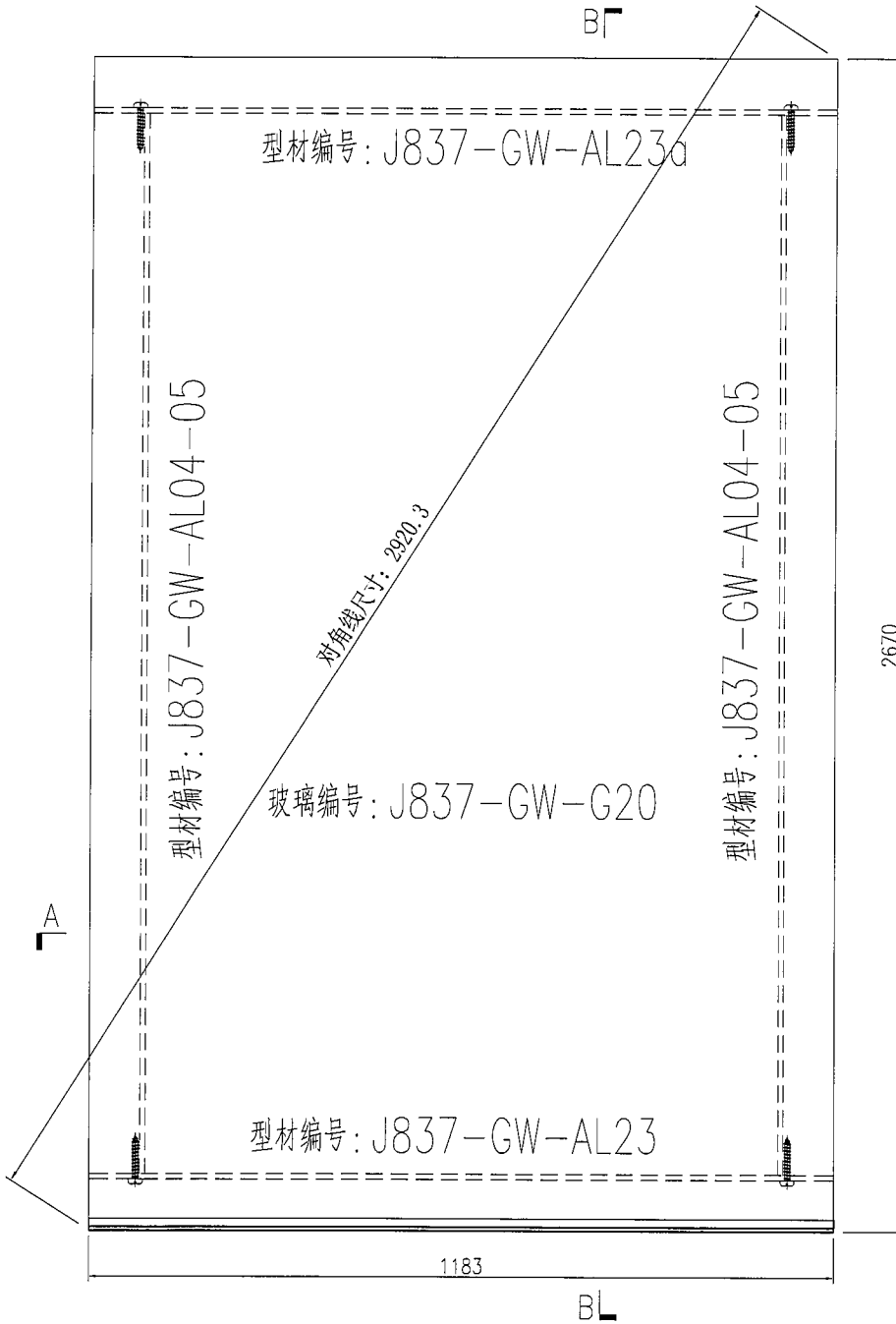

名稱	單元件組裝圖	制圖	曾建平	2019-06-18	修改			
材料		復核			日期			
顏色		批准			圖號	J837-GW-ZK30		

 <b>美特鋁質</b> 有限公司 MIDI Aluminium Fabricator Ltd.	产品编号	L(MM)	数量	A	B	C	D	E	N	M
	工程號	J837	地盤	觀塘平台						

产品编号	L(MM)	数量	A	B	C	D	E	N	M
		1							

工程號	J837	地盤	觀塘平台
-----	------	----	------

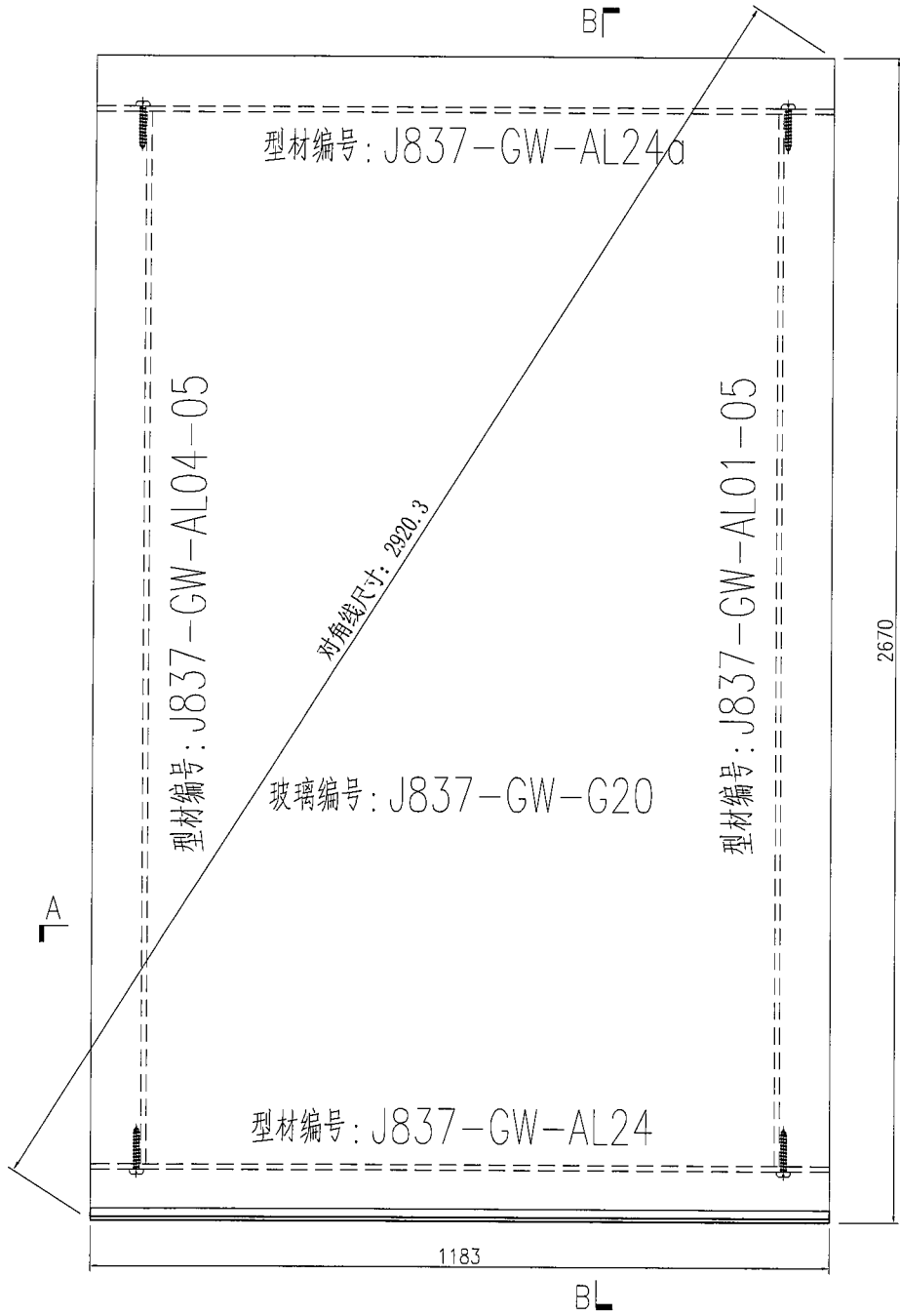

玻璃编号: J837-GW-G20

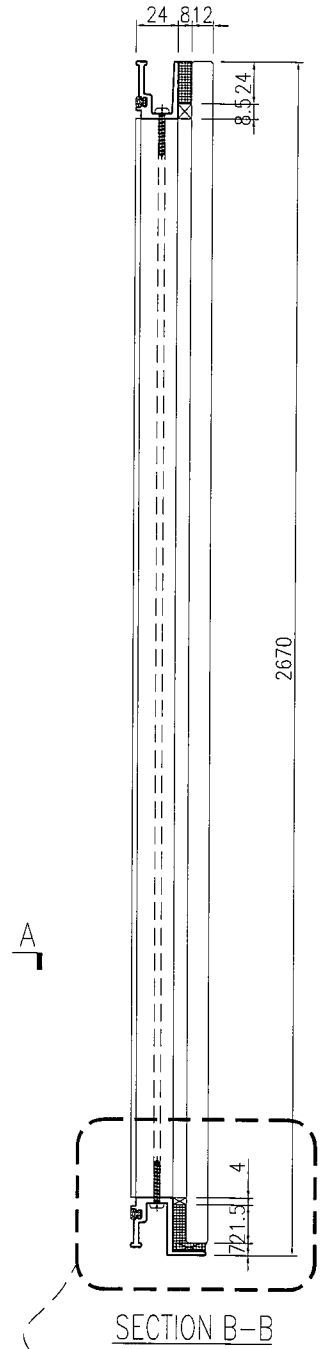

SECTION B-B

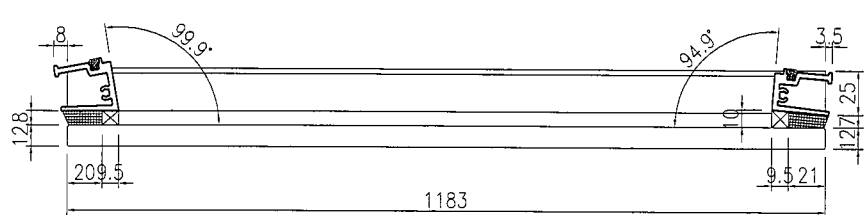

SECTION A-A

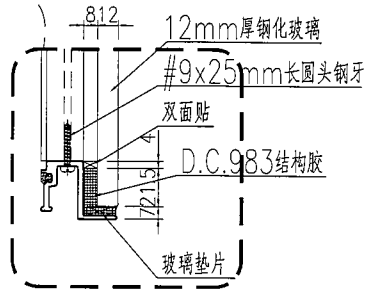

名稱	單元件組裝圖	制圖	曾建平	2019-06-18	修改			
材料		復核			日期			
顏色		批准			圖號	J837-GW-ZK31		



美特铝质 有限公司  
MIDI Aluminium Fabricator Ltd.

产品编号	L(MM)	数量	A	B	C	D	E	N	M
		1							

工程號	J837	地盤	觀塘平台
-----	------	----	------

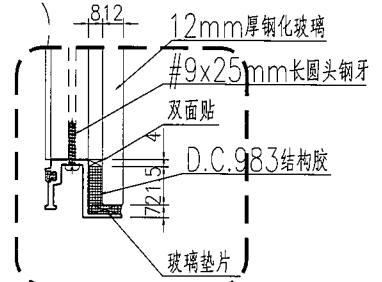
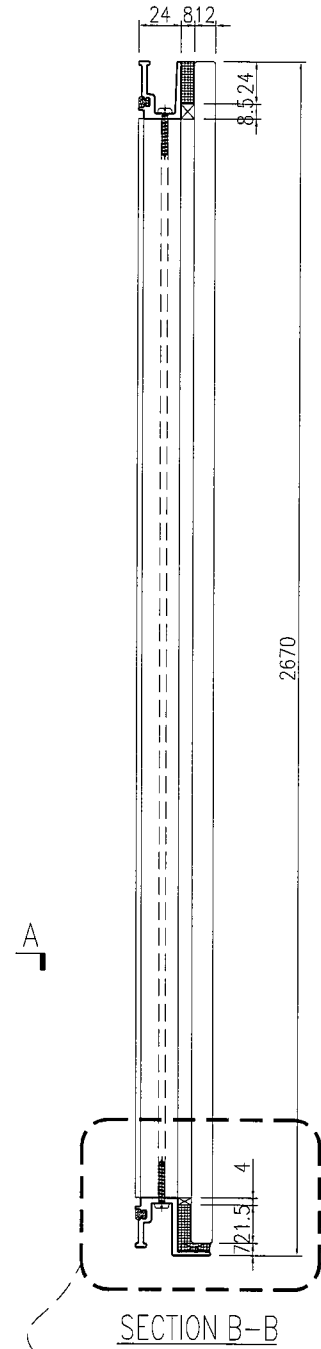
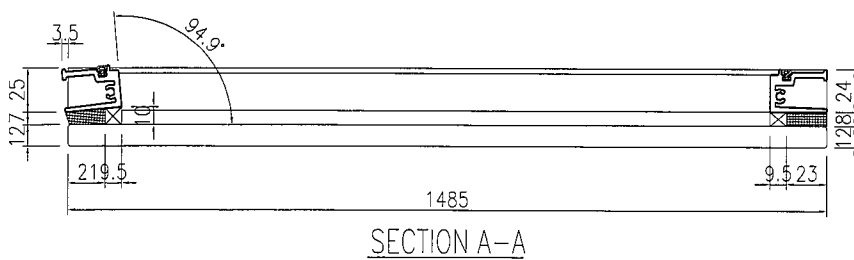
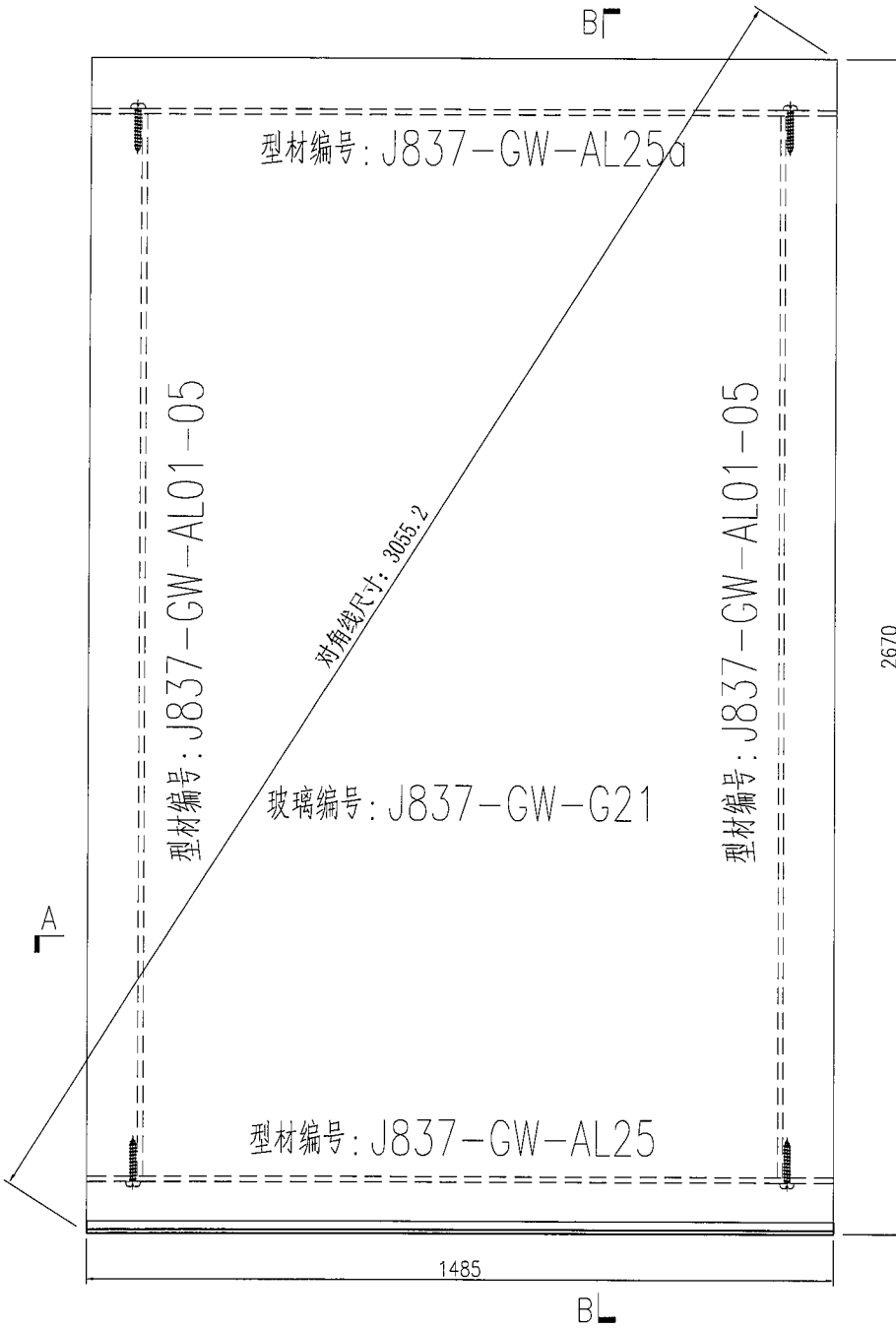

名稱	單元件組裝圖	制圖	曾建平	2019-06-18	修改			
材料		復核			日期			
顏色		批准			圖號	J837-GW-ZK32		



美特鋁質 有限公司  
MIDI Aluminium Fabricator Ltd.

产品编号	L(MM)	数量	A	B	C	D	E	N	M
		2							

工程號 J837 地盤 觀塘平台

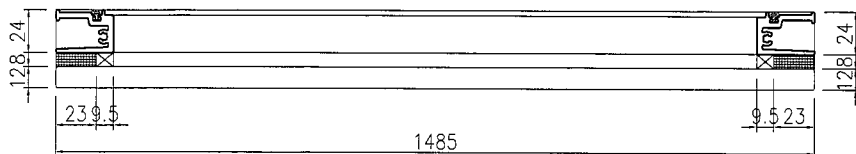
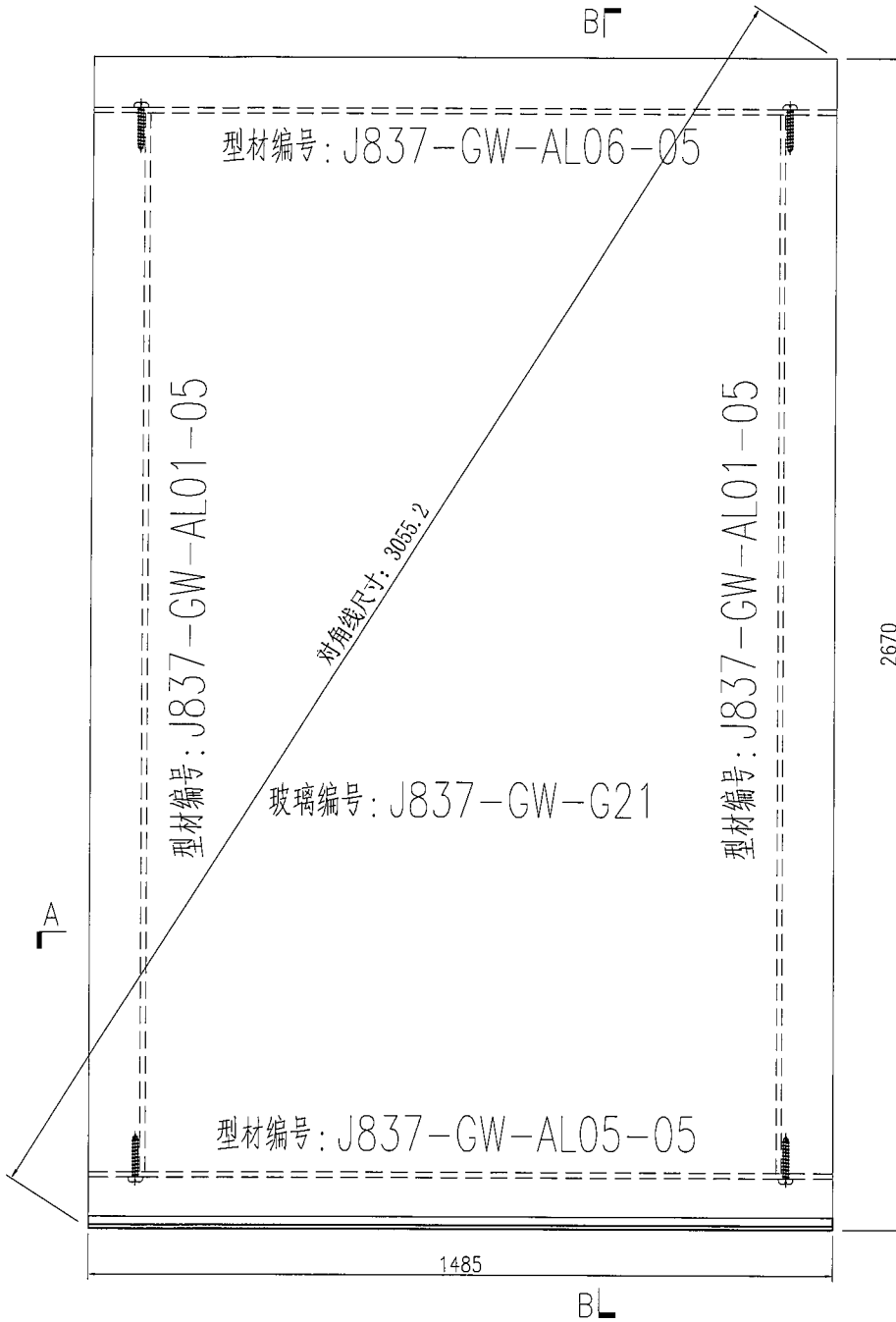

SECTION A-A

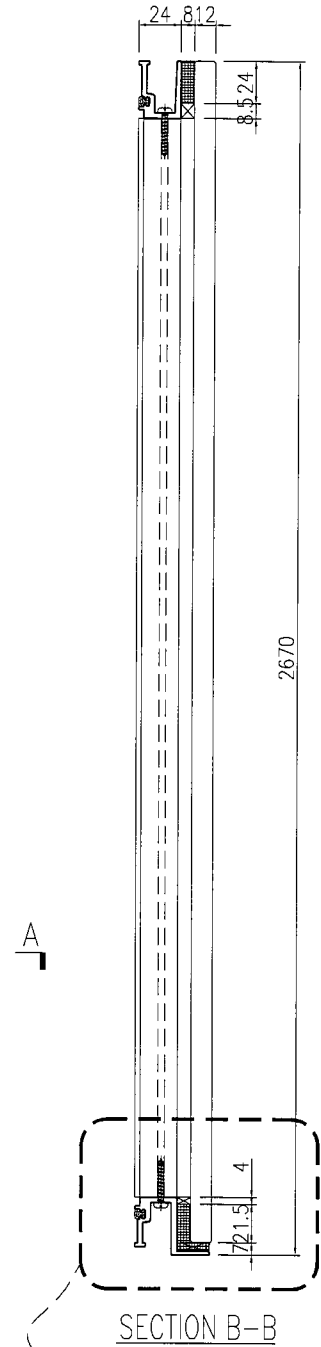

SECTION B-B

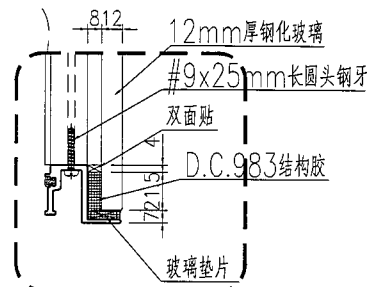

名稱	單元件組裝圖	制圖	曾建平	2019-06-18	修改			
材料		復核			日期			
顏色		批准			圖號	J837-GW-ZK33		



美特鋁質 有限公司  
MIDI Aluminium Fabricator Ltd.

工程號	J837	地盤	觀塘平台
-----	------	----	------

产品编号	L(MM)	数量	A	B	C	D	E	N	M
		1							

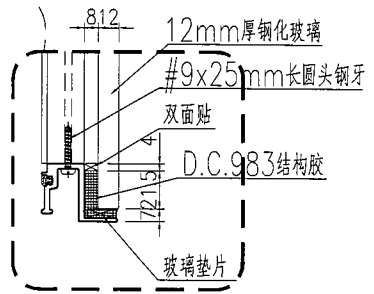
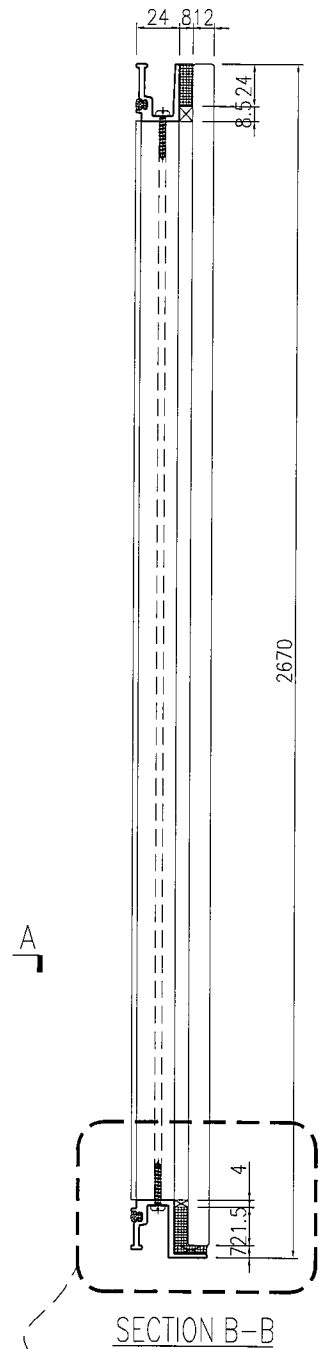
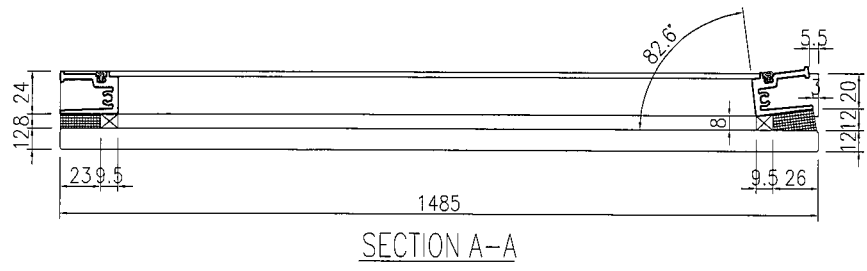
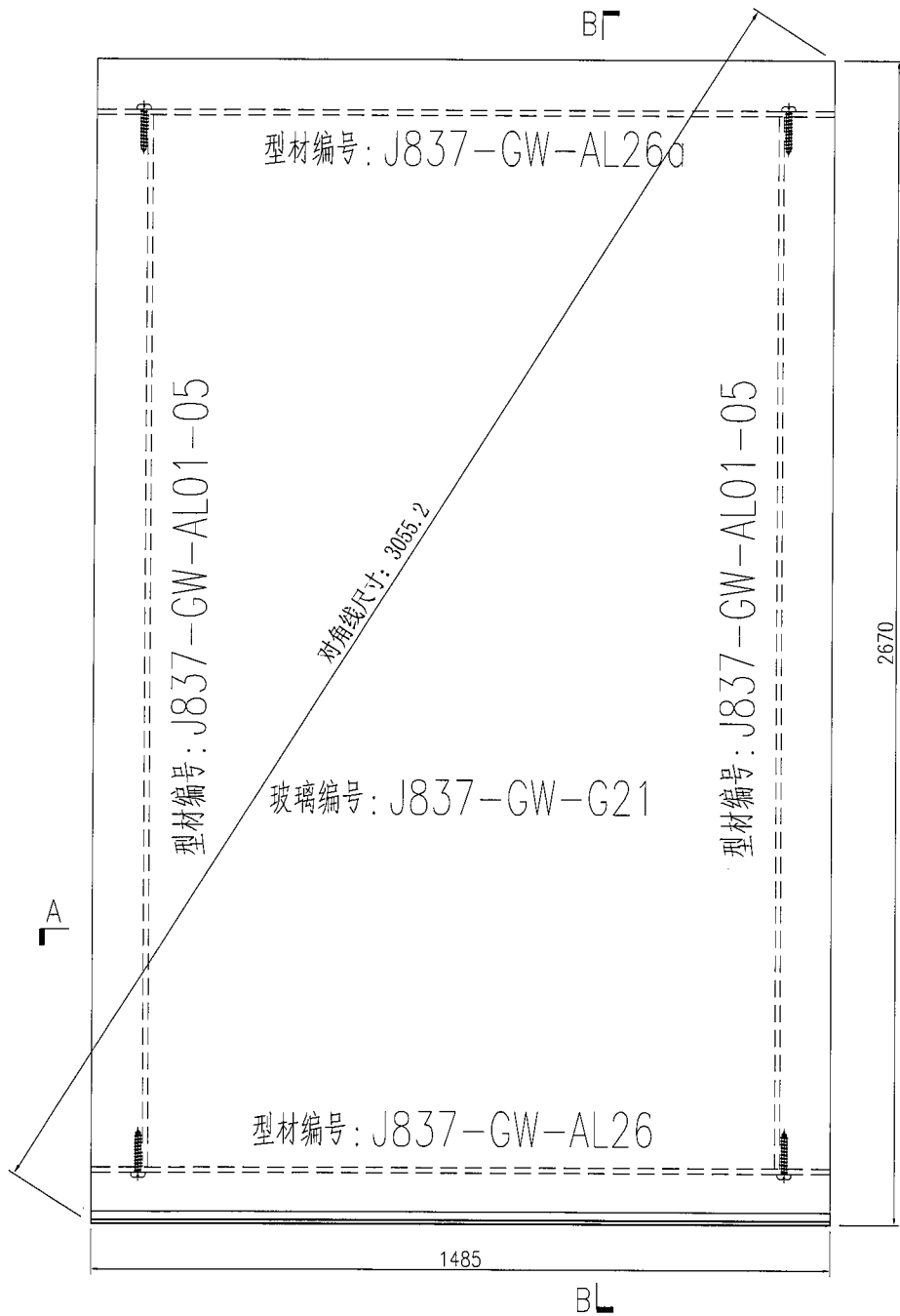

名稱	單元件組裝圖	制圖	曾建平	2019-06-18	修改			
材料		復核			日期			
顏色		批准			圖號	J837-GW-ZK34		

产品编号	L(MM)	数量	A	B	C	D	E	N	M
		1							

工程號	J837	地盤	觀塘平台
-----	------	----	------

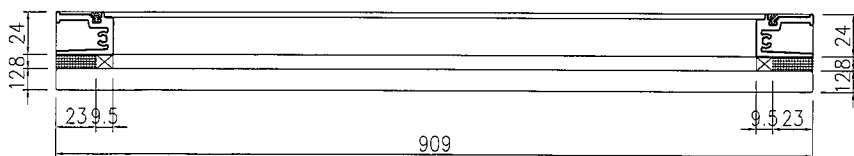
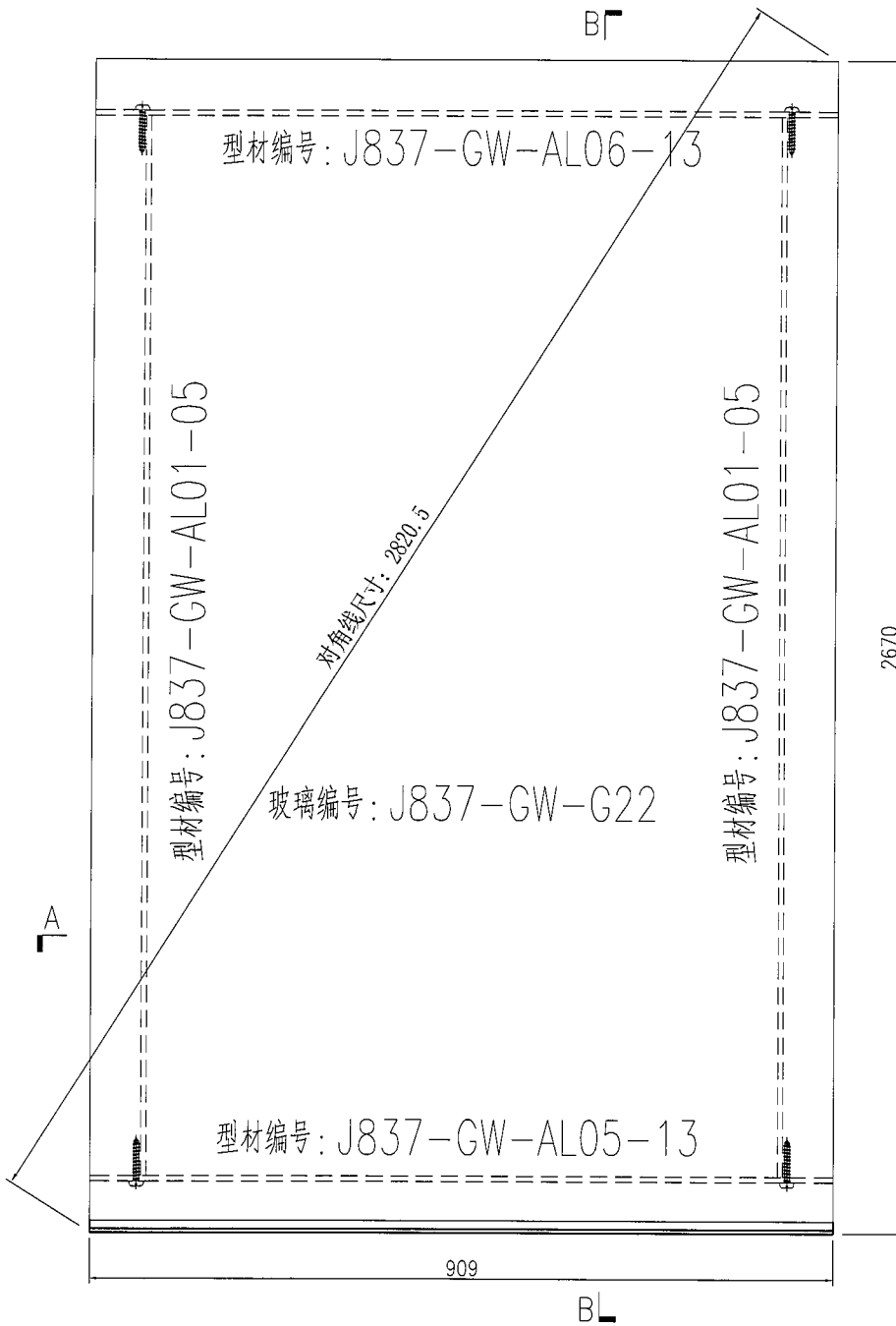

SECTION A-A

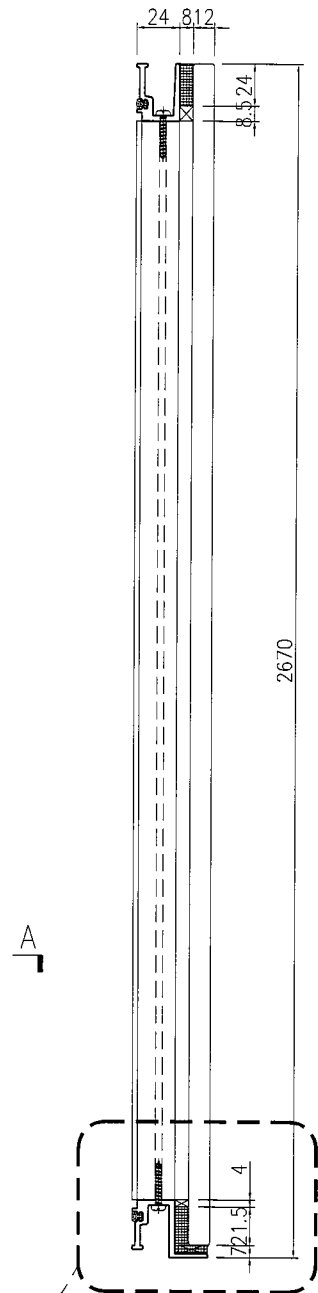

SECTION B-B

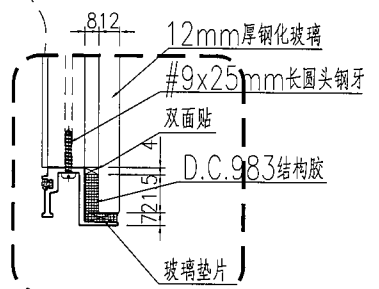

名稱	單元件組裝圖	制圖	曾建平	2019-06-18	修改			
材料		復核			日期			
顏色		批准			圖號	J837-GW-ZK35		



美特鋁質 有限公司  
MIDI Aluminium Fabricator Ltd.

产品编号	L(MM)	数量	A	B	C	D	E	N	M
		1							

工程號	J837	地盤	觀塘平台
-----	------	----	------

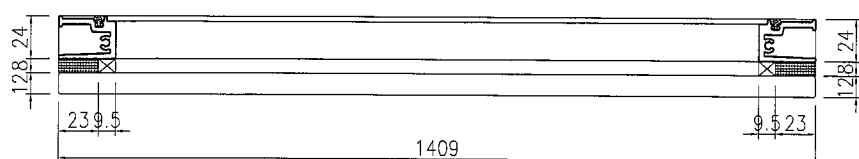
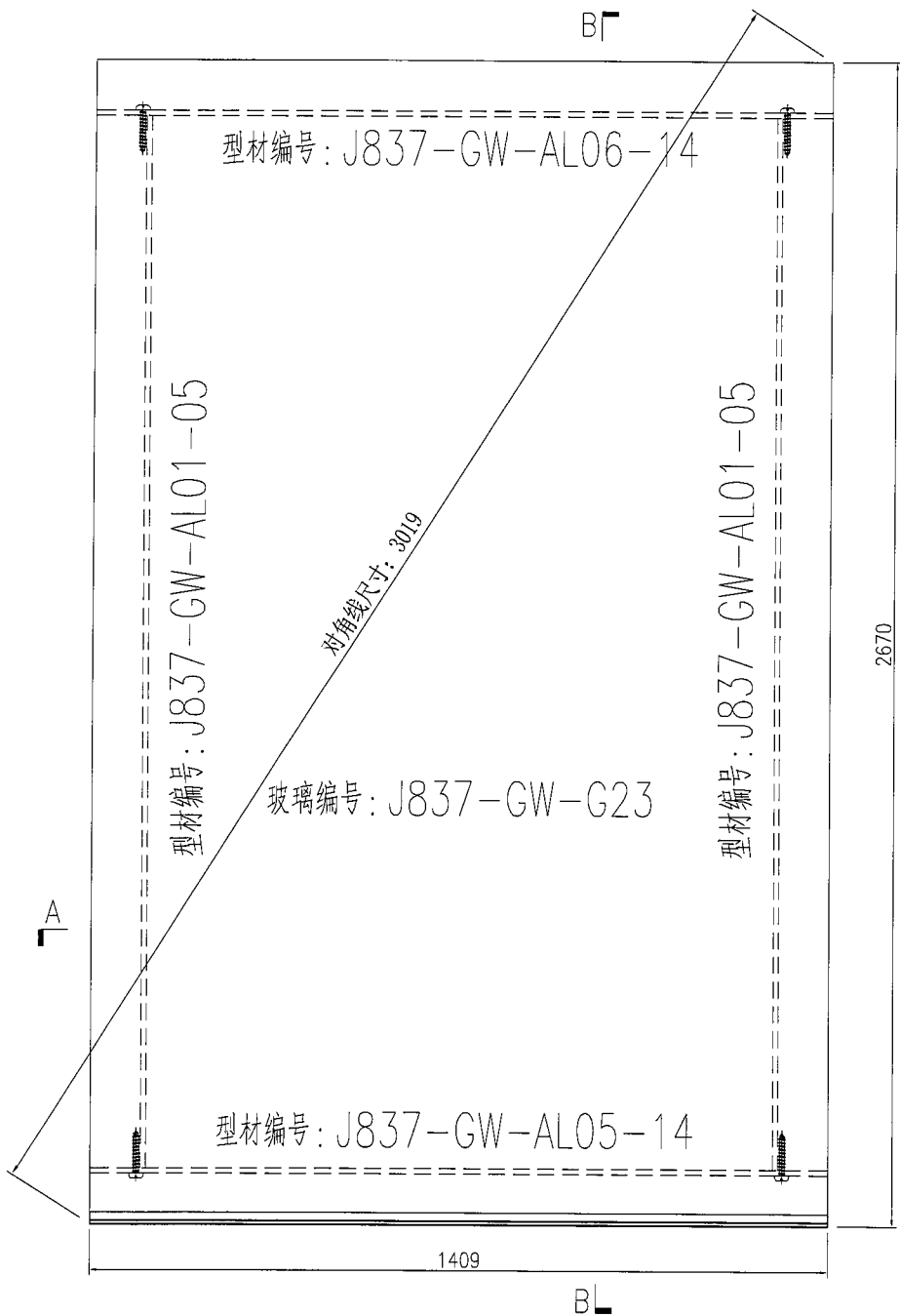

SECTION A-A

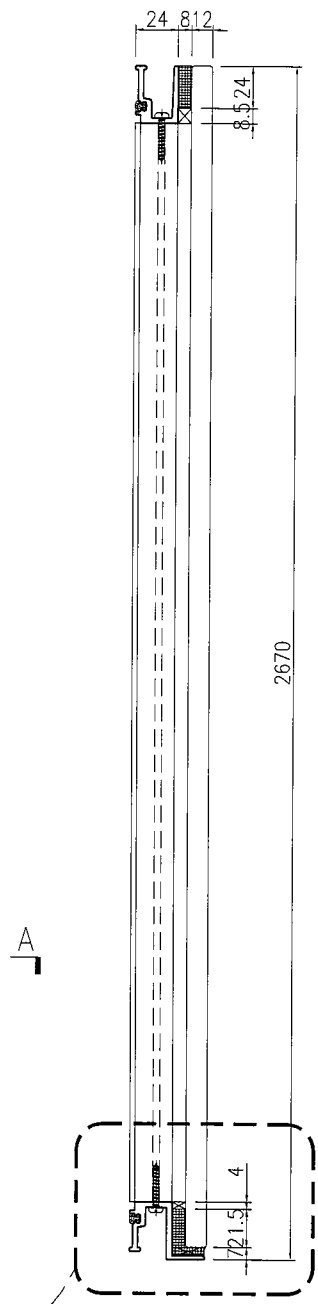

SECTION B-B

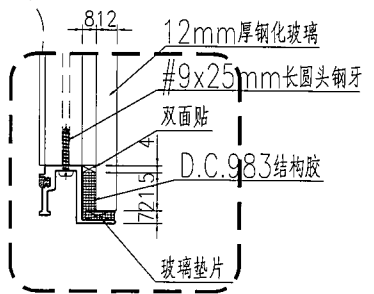

名稱	單元件組裝圖	制圖	曾建平	2019-06-18	修改			
材料		復核			日期			
顏色		批准			圖號	J837-GW-ZK36		

 <b>美特鋁質</b> 有限公司 MIDI Aluminium Fabricator Ltd.	产品编号	L(MM)	数量	A	B	C	D	E	N	M
	工程號	J837	地盤	觀塘平台						

产品编号	L(MM)	数量	A	B	C	D	E	N	M
		1							

工程號	J837	地盤	觀塘平台
-----	------	----	------

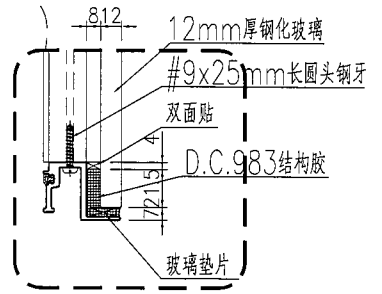
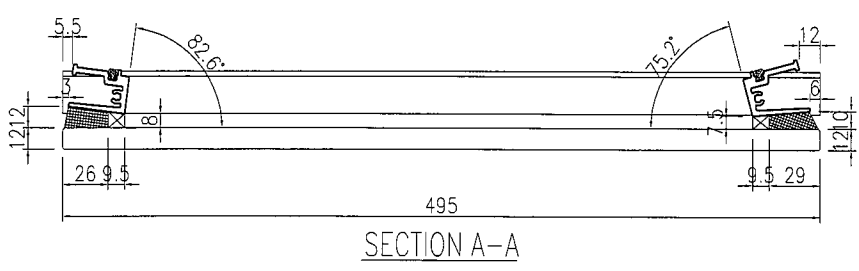
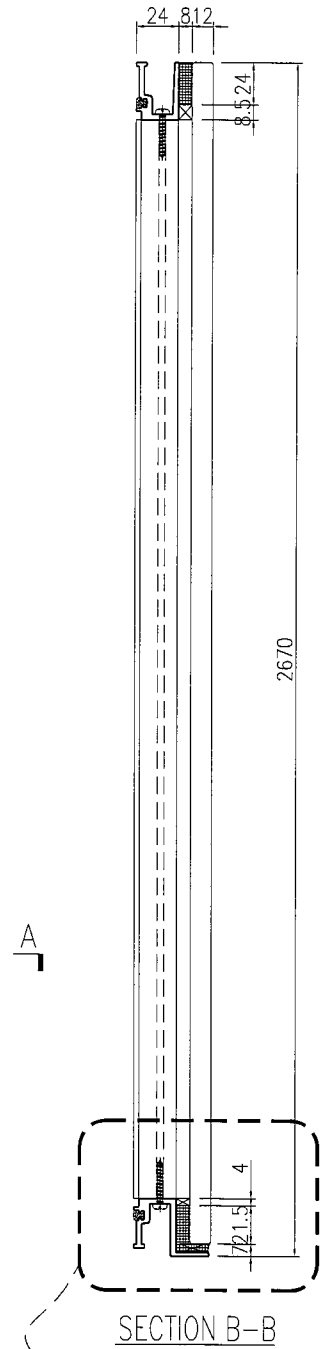
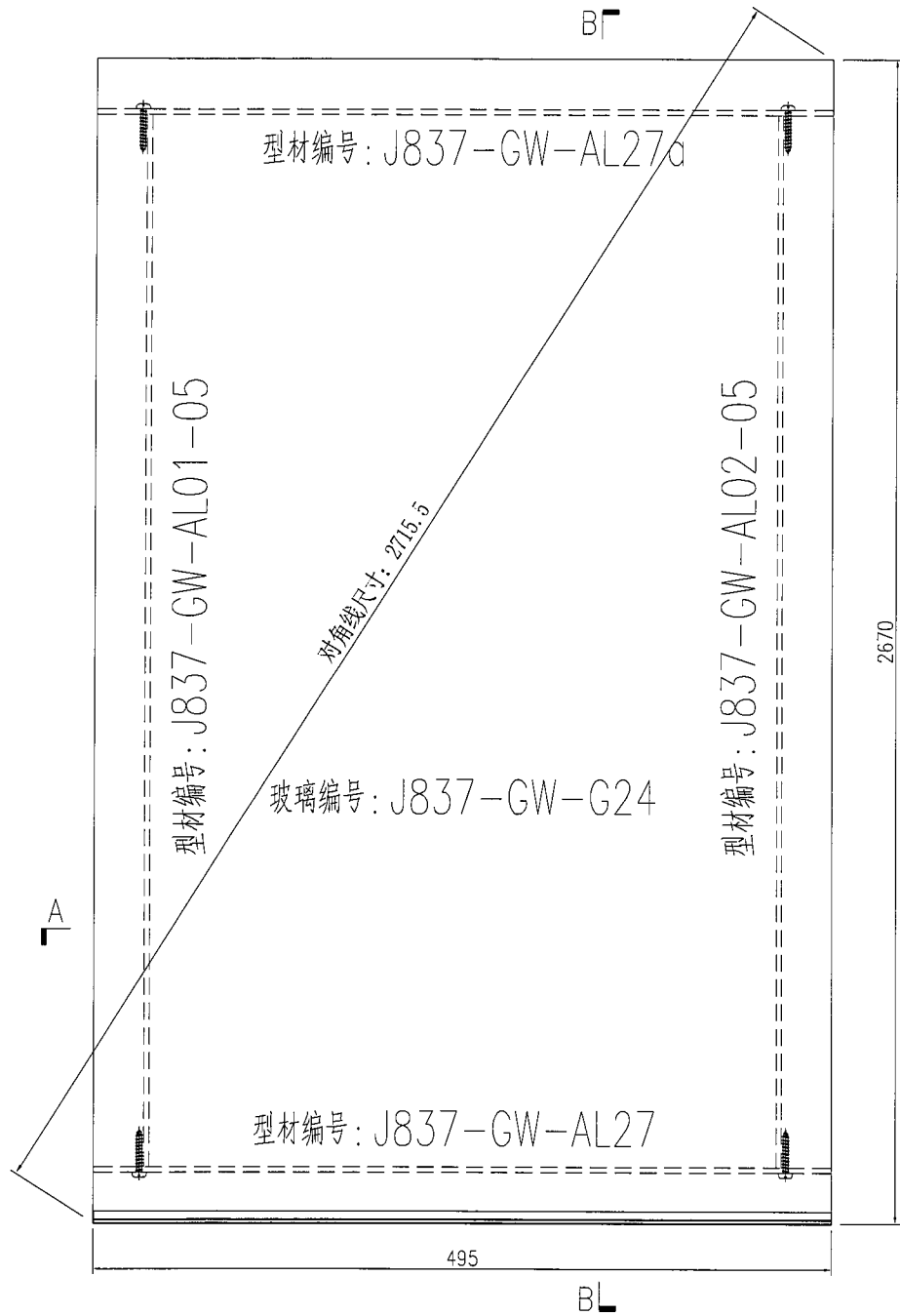

名稱	單元件組裝圖	制圖	曾建平	2019-06-18	修改				
材料		復核			日期				
顏色		批准			圖號	J837-GW-ZK37			



美特鋁質 有限公司  
MIDI Aluminium Fabricator Ltd.

产品编号	L(MM)	数量	A	B	C	D	E	N	M
		1							

工程號 J837 地盤 觀塘平台

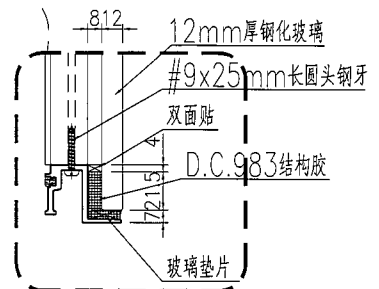
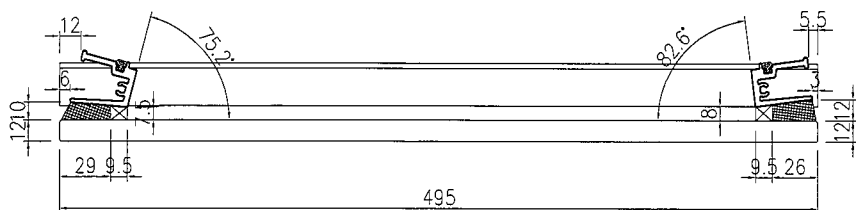
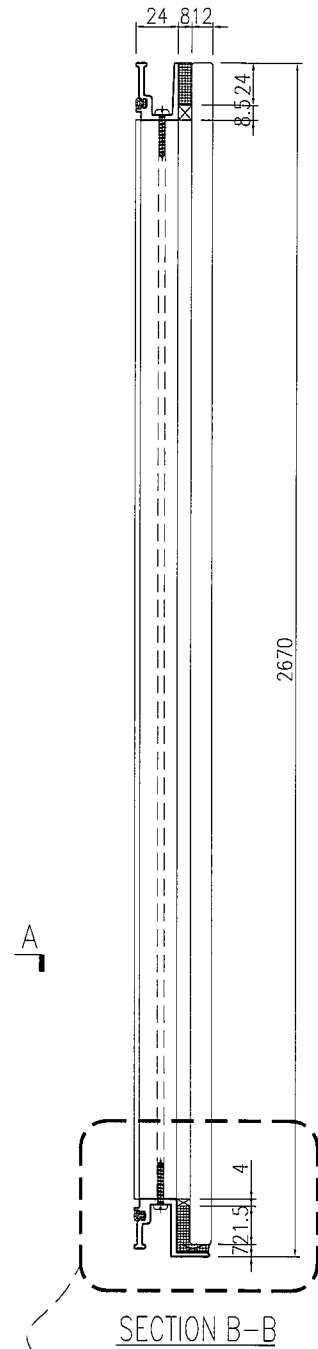
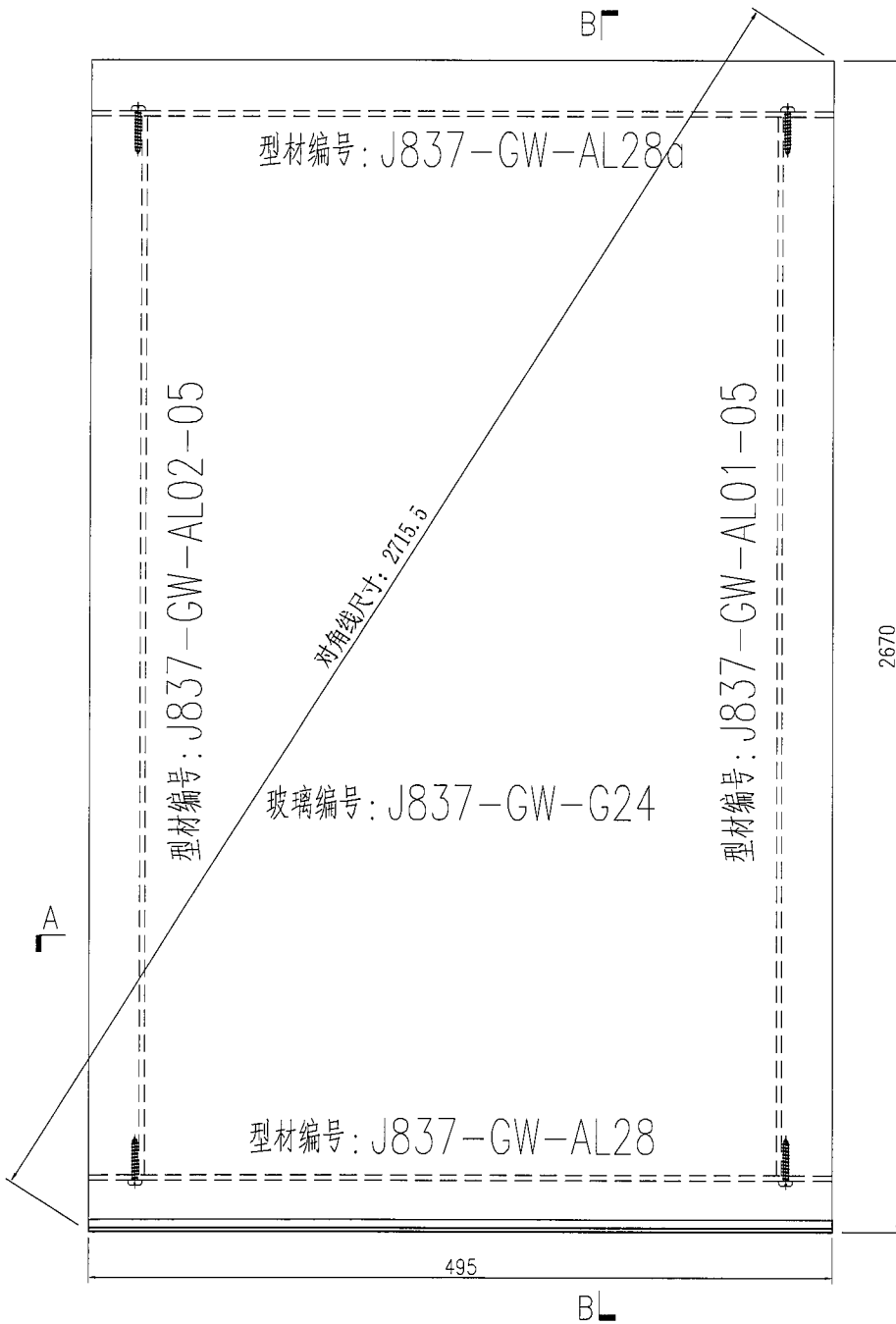

名稱	單元件組裝圖	制圖	曾建平	2019-06-18	修改			
材料		復核			日期			
顏色		批准			圖號	J837-GW-ZK38		



美特鋁質 有限公司  
MIDI Aluminium Fabricator Ltd.

产品编号	L(MM)	数量	A	B	C	D	E	N	M
		1							

工程號 J837 地盤 觀塘平台

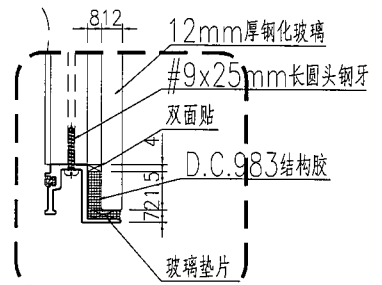
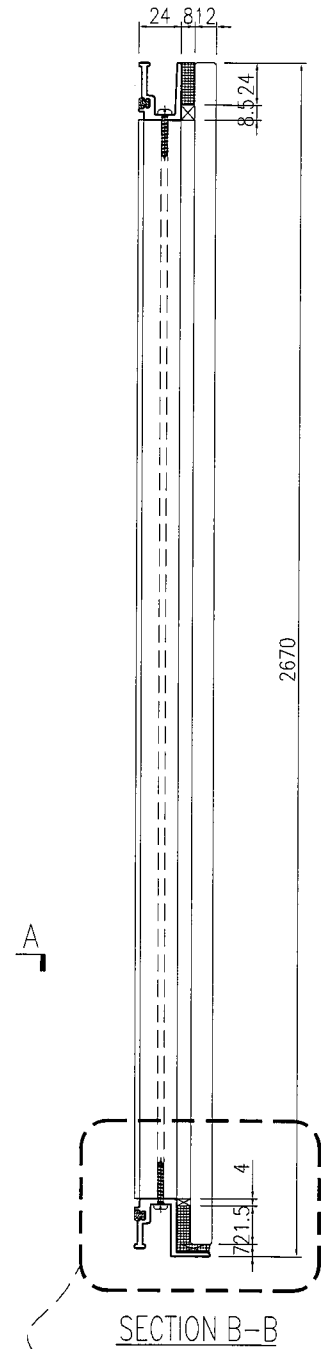
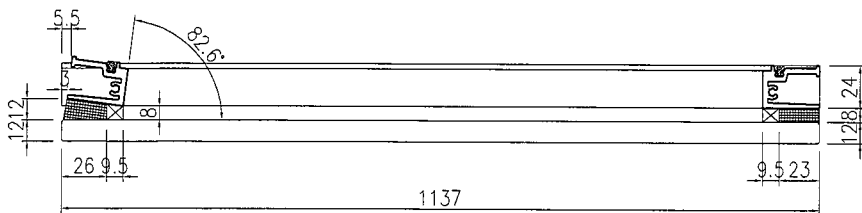
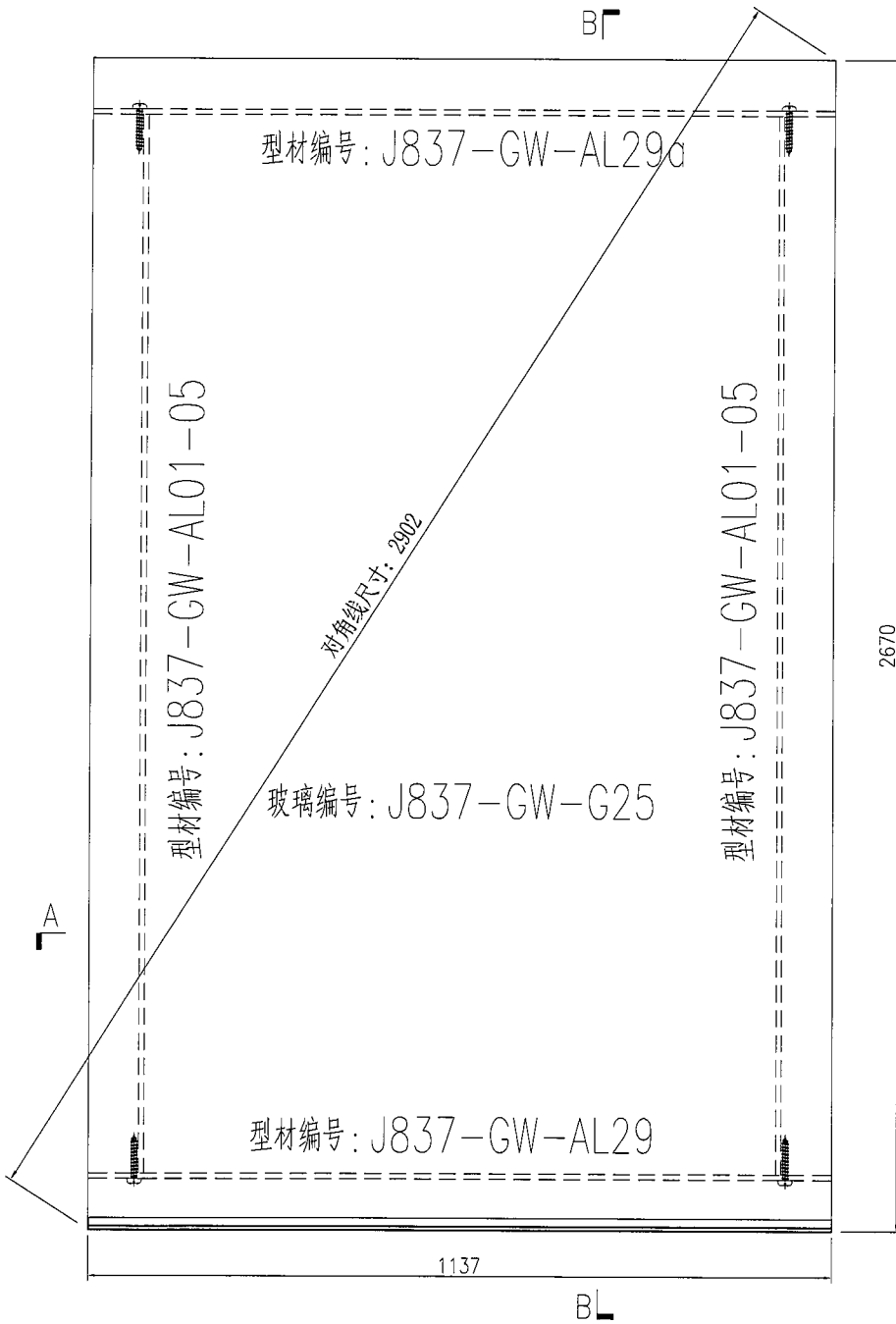

名稱	單元件組裝圖	制圖	曾建平	2019-06-18	修改			
材料		復核			日期			
顏色		批准			圖號	J837-GW-ZK39		



美特鋁質 有限公司  
MIDI Aluminium Fabricator Ltd.

产品编号	L(MM)	数量	A	B	C	D	E	N	M
		4							

工程號	J837	地盤	觀塘平台
-----	------	----	------

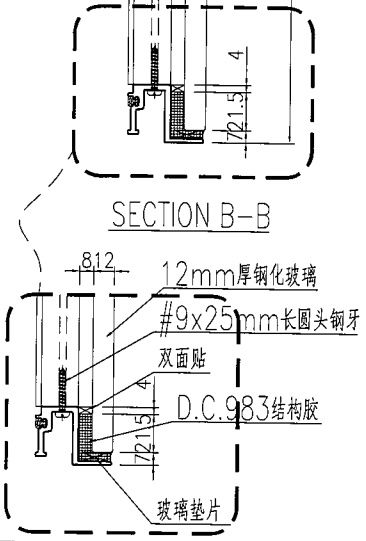
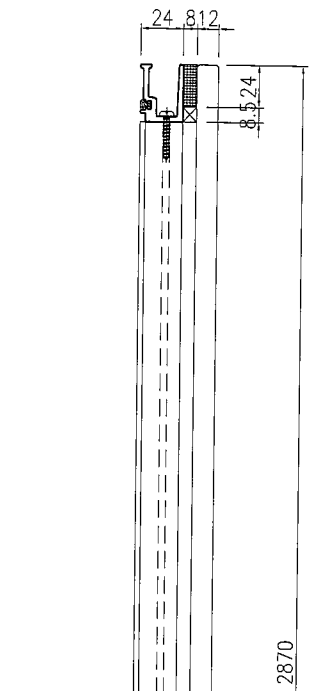
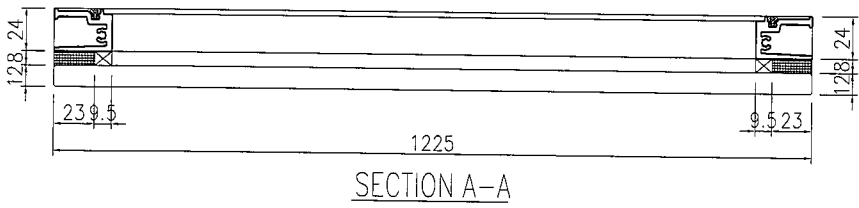
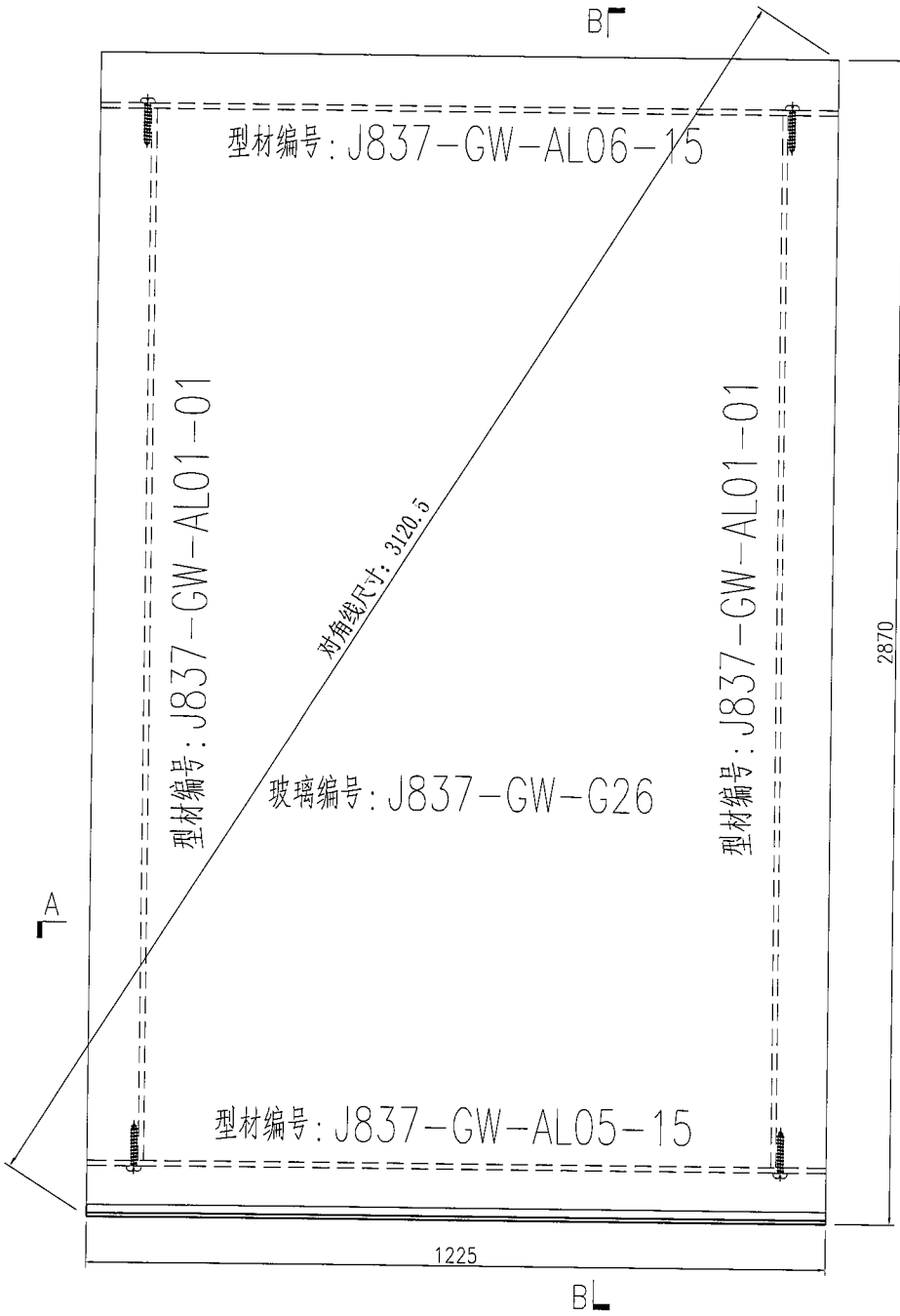

名稱	單元件組裝圖	制圖	曾建平	2019-06-18	修改			
材料		復核			日期			
顏色		批准			圖號	J837-GW-ZK40		



美特鋁質 有限公司  
MIDI Aluminium Fabricator Ltd.

产品编号	L(MM)	数量	A	B	C	D	E	N	M
		10							

工程號	J837	地盤	觀塘平台
-----	------	----	------

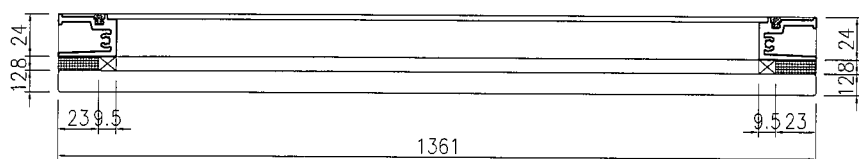
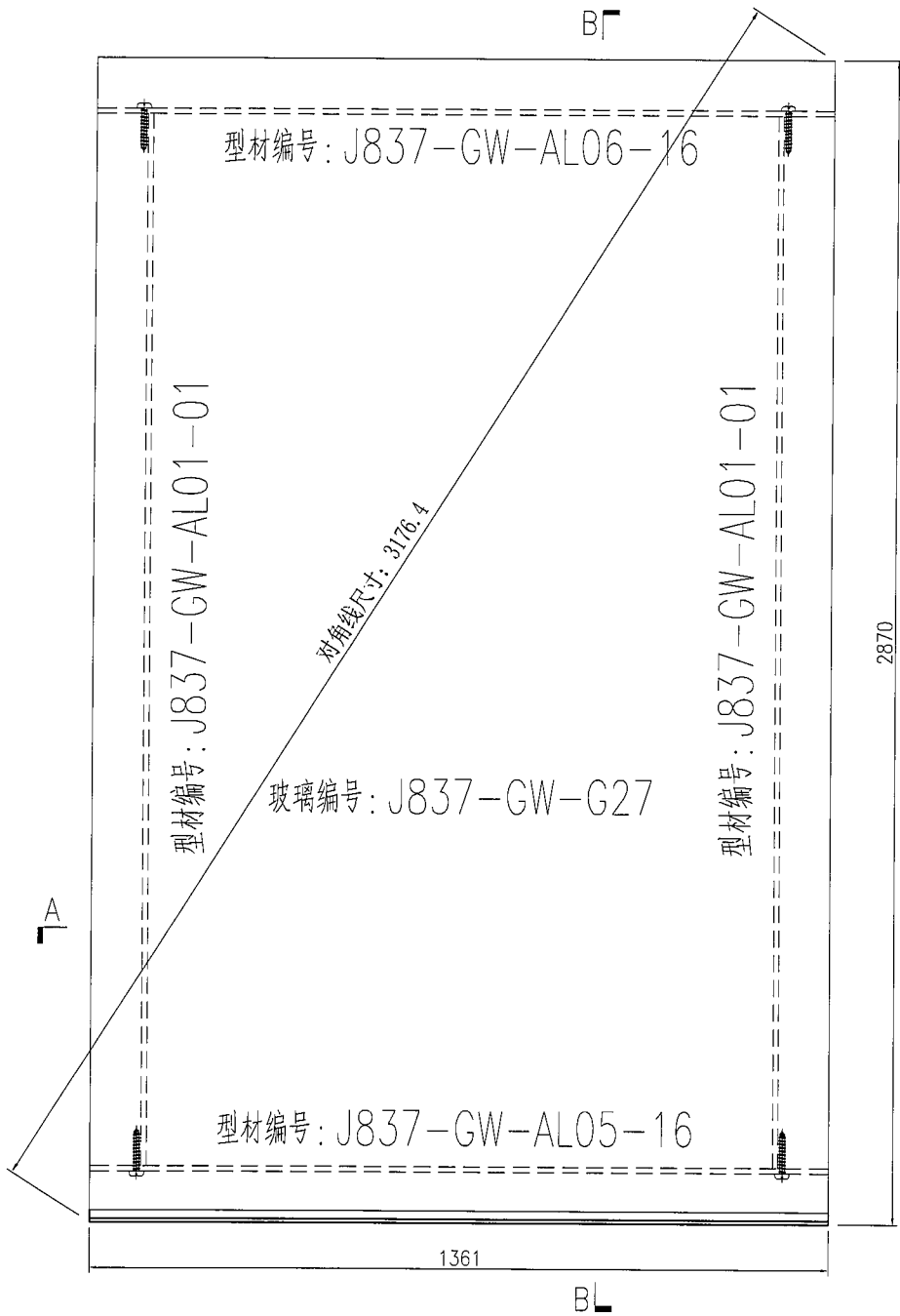

SECTION A-A

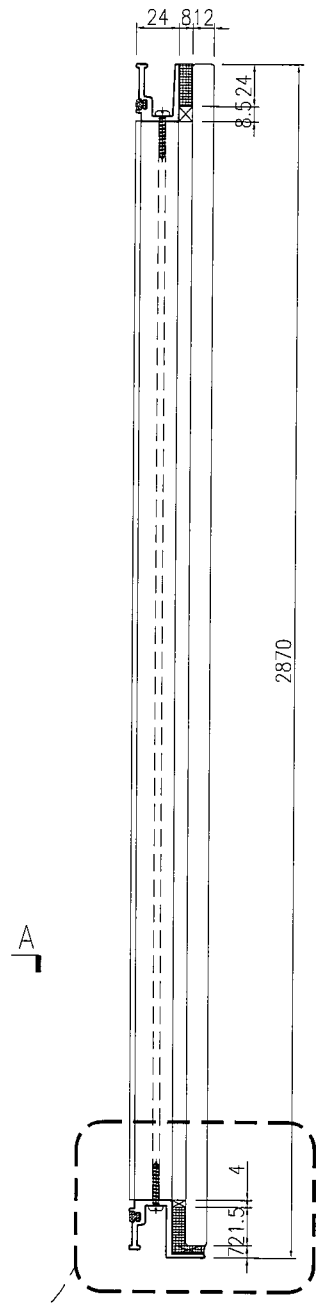

SECTION B-B

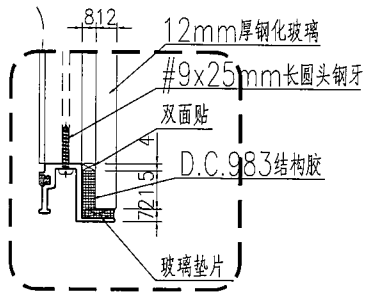

名稱	單元件組裝圖	制圖	曾建平	2019-06-18	修改				
材料		復核			日期				
顏色		批准			圖號	J837-GW-ZK41			



美特鋁質 有限公司  
MIDI Aluminium Fabricator Ltd.

产品编号	L(MM)	数量	A	B	C	D	E	N	M
		10							

工程號	J837	地盤	觀塘平台
-----	------	----	------

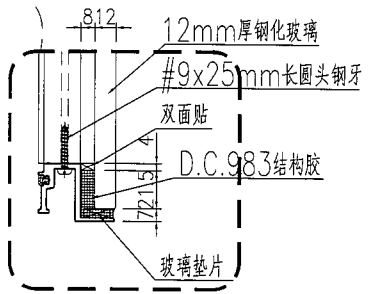
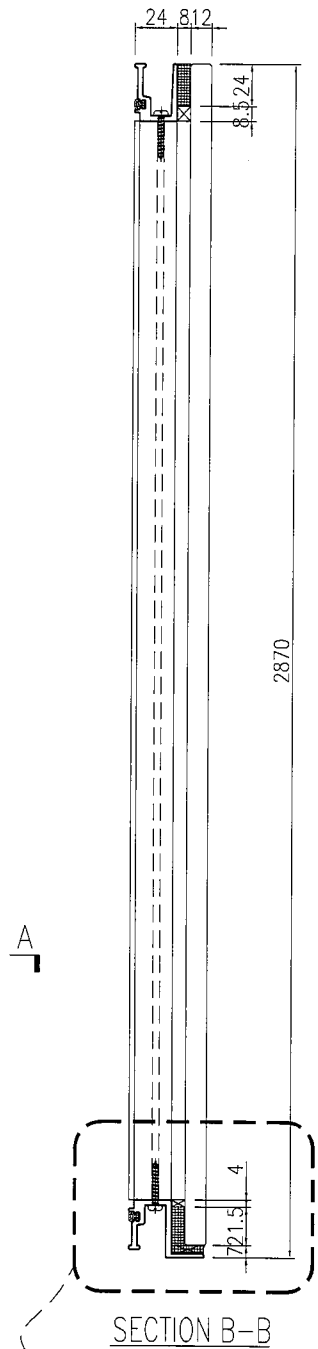
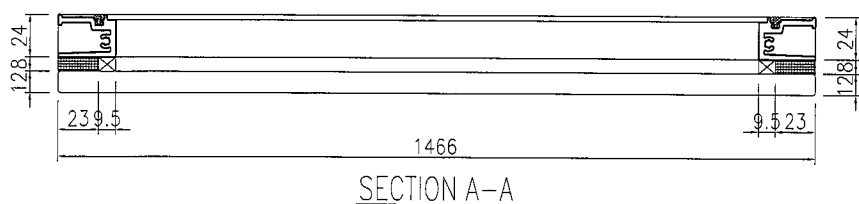
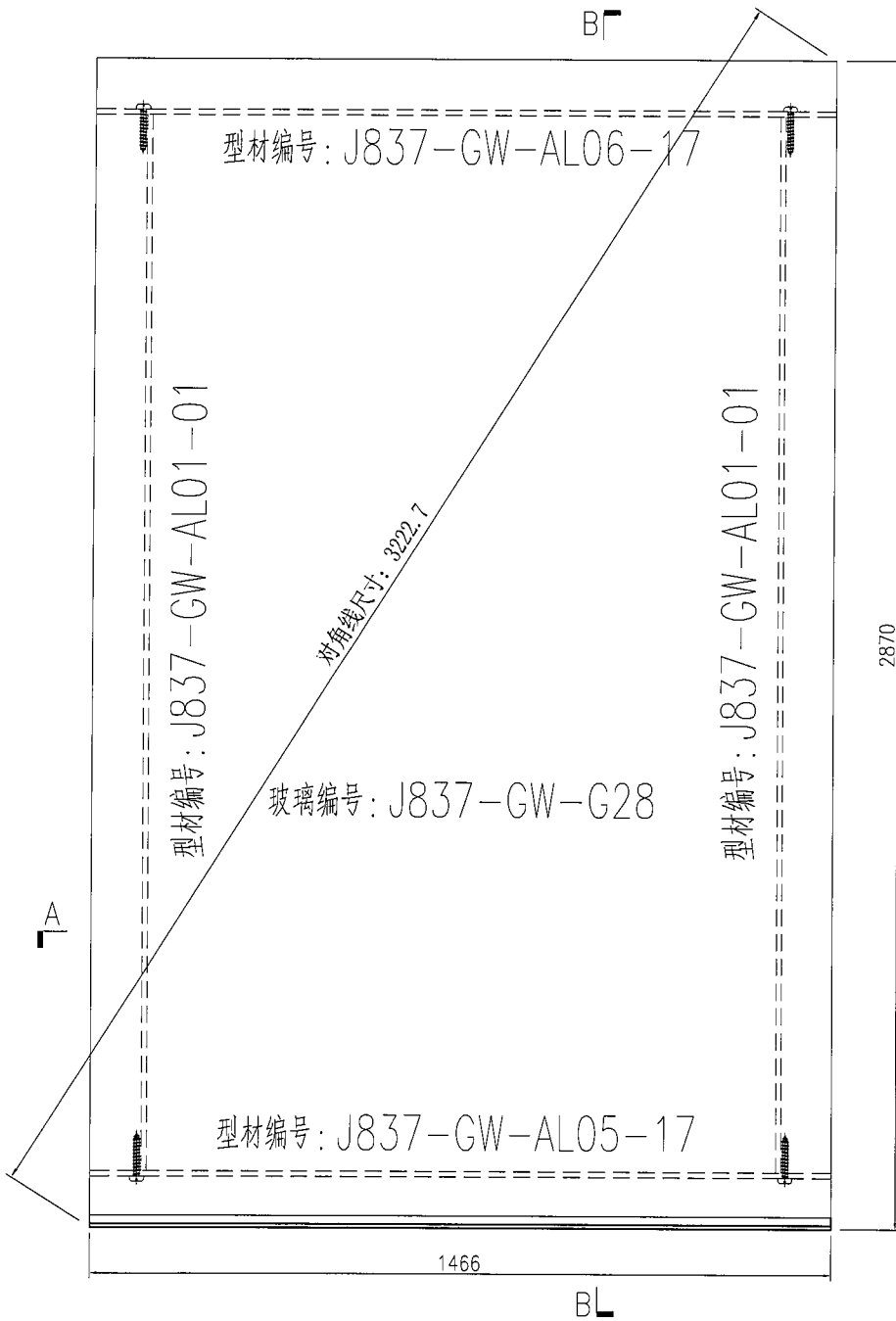

名稱	單元件組裝圖	制圖	曾建平	2019-06-18	修改			
材料		復核			日期			
顏色		批准			圖號	J837-GW-ZK42		

产品编号	L(MM)	数量	A	B	C	D	E	N	M
		1							

工程號	J837	地盤	觀塘平台
-----	------	----	------

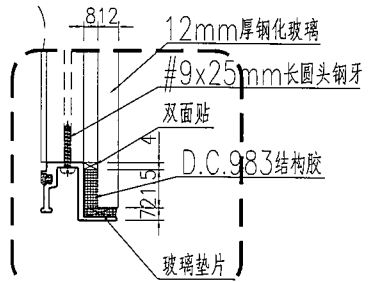
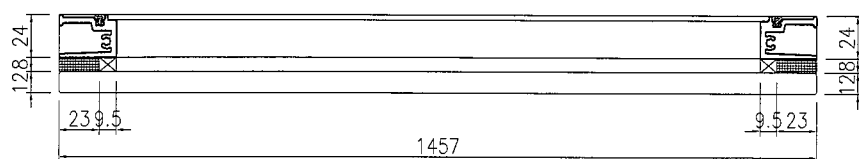
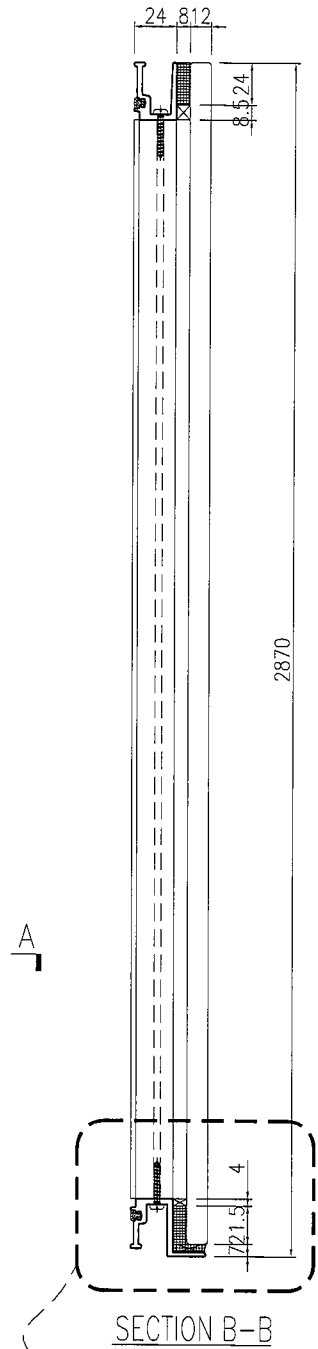
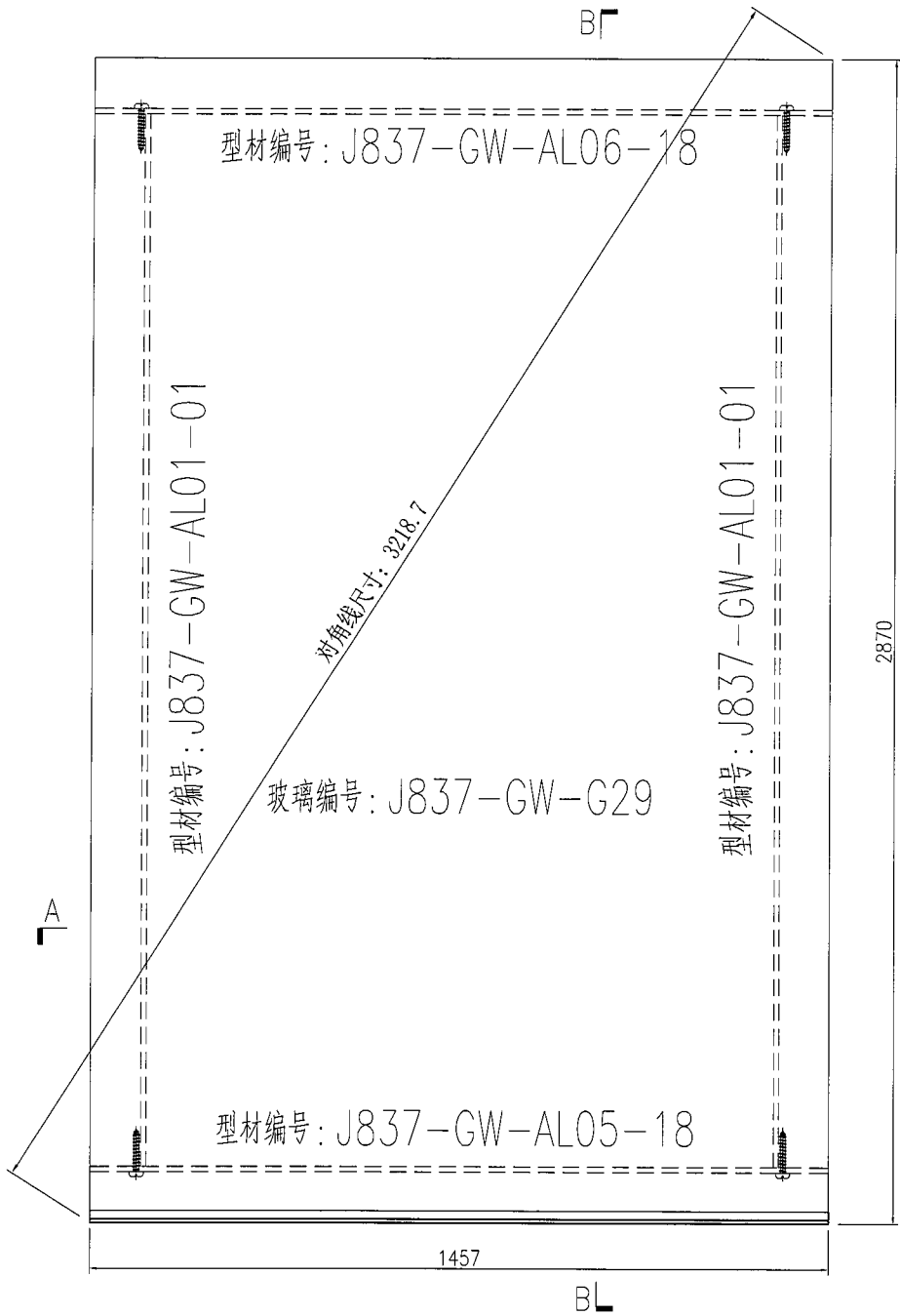

名稱	單元件組裝圖	制圖	曾建平	2019-06-18	修改			
材料		復核			日期			
顏色		批准			圖號	J837-GW-ZK43		

产品编号	L(MM)	数量	A	B	C	D	E	N	M
		1							

工程號	J837	地盤	觀塘平台
-----	------	----	------

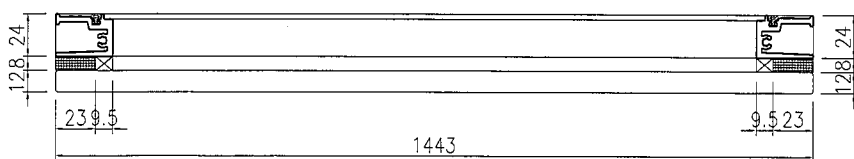
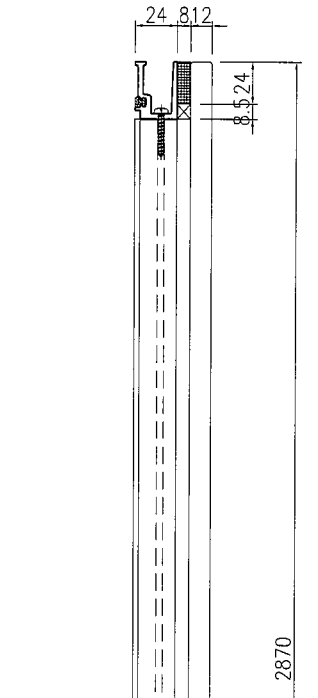
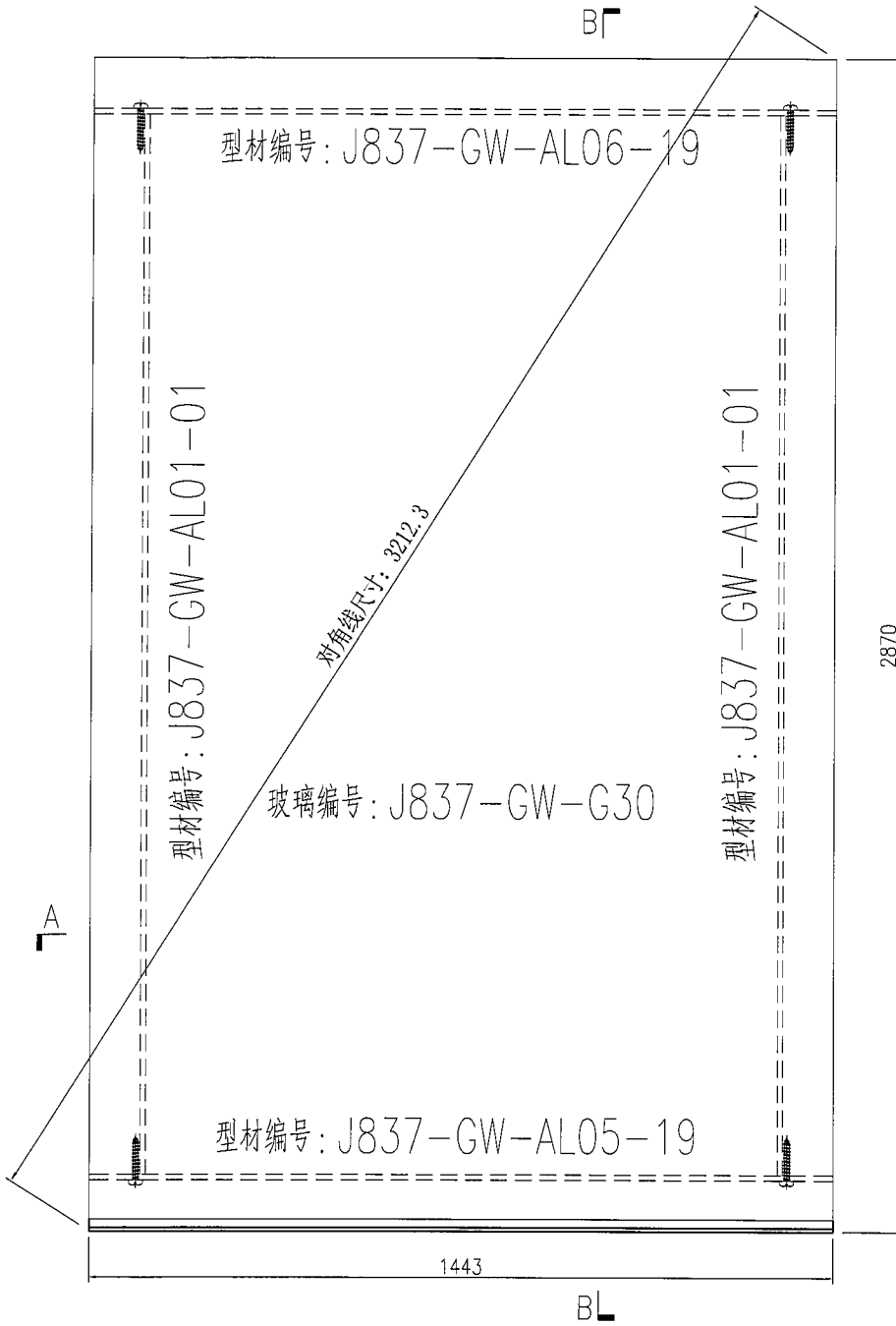

SECTION A-A

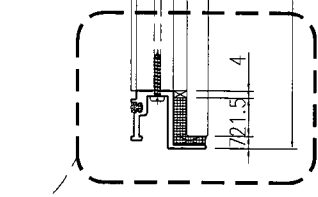

SECTION B-B

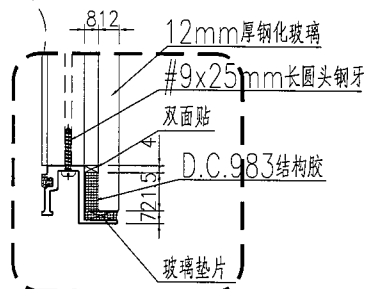

名稱	單元件組裝圖	制圖	曾建平	2019-06-18	修改			
材料		復核			日期			
顏色		批准			圖號	J837-GW-ZK44		

 <b>美特鋁質</b> 有限公司 MIDI Aluminium Fabricator Ltd.	产品编号	L(MM)	数量	A	B	C	D	E	N	M
			4							
工程號	J837	地盤	觀塘平台							

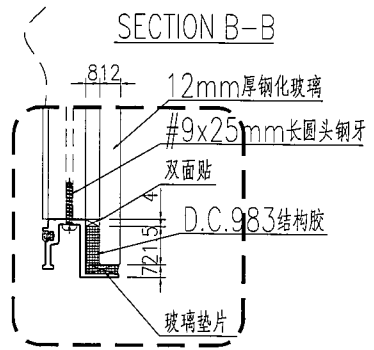
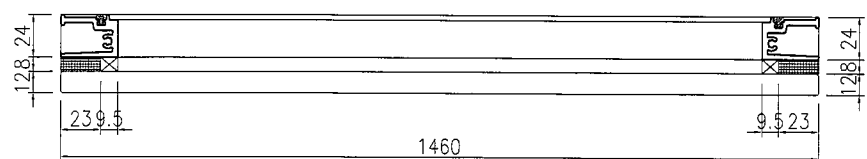
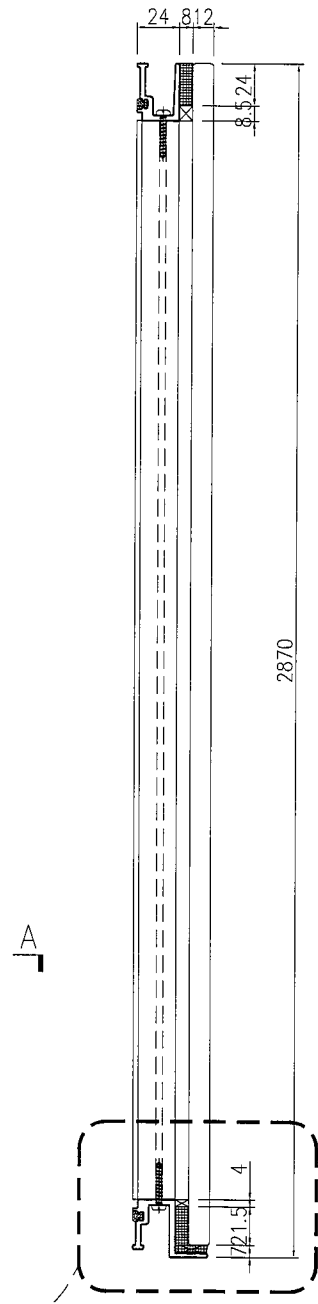
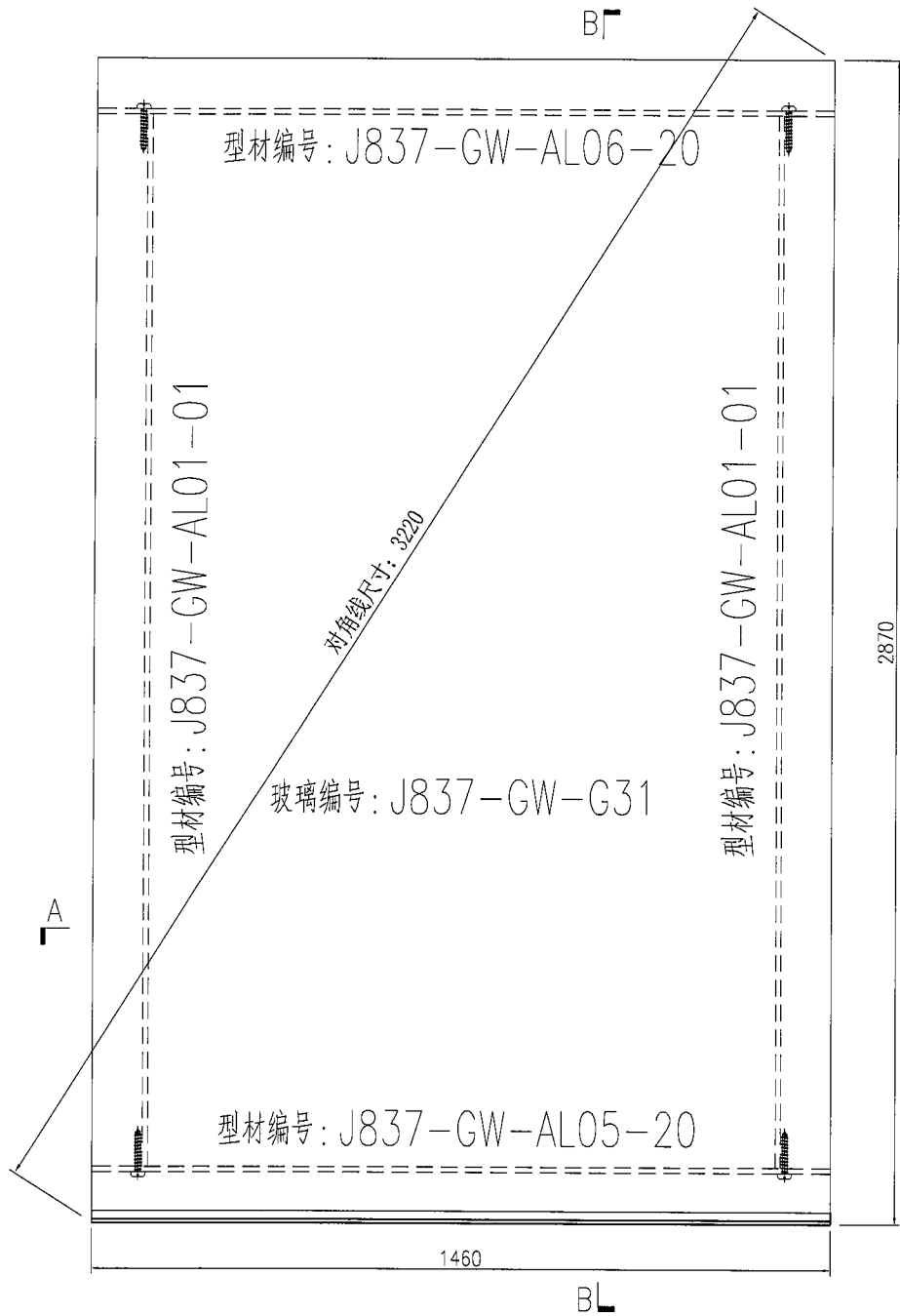

名稱	單元件組裝圖	制圖	曾建平	2019-06-18	修改			
材料		復核			日期			
顏色		批准			圖號	J837-GW-ZK45		

**美特鋁質** 有限公司  
MIDI Aluminium Fabricator Ltd.

产品编号	L(MM)	数量	A	B	C	D	E	N	M
		2							

工程號 J837 地盤 觀塘平台

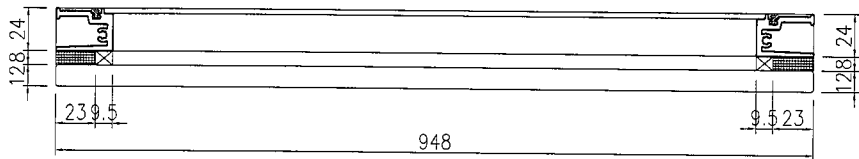
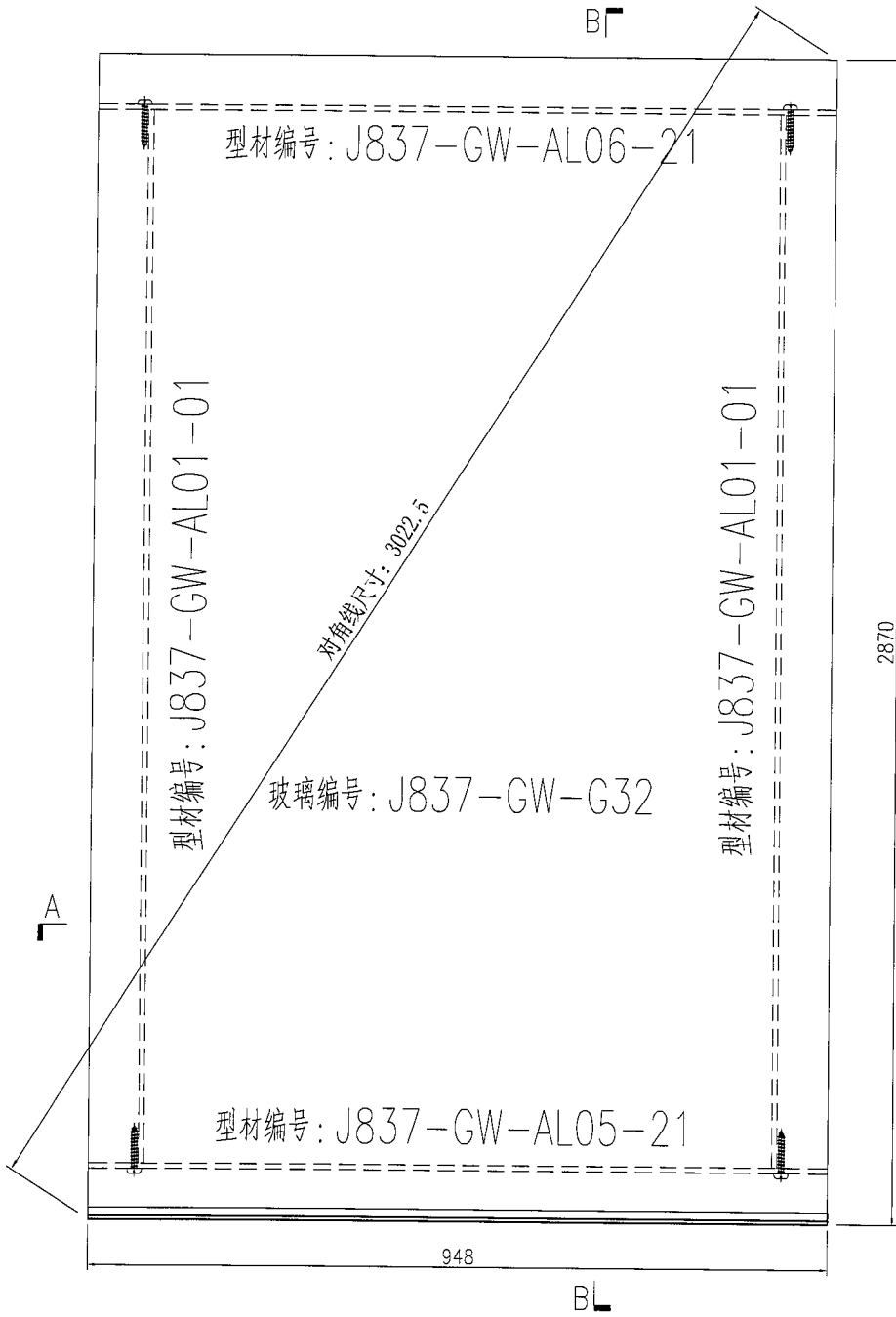

SECTION A-A

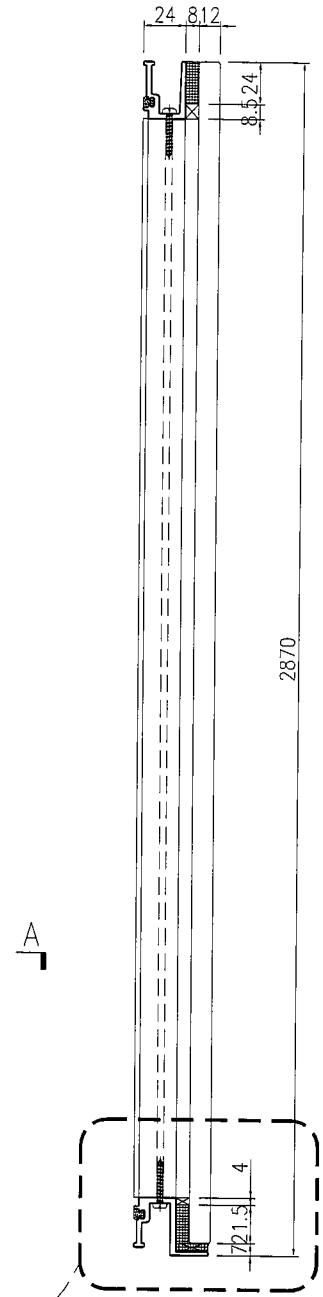

SECTION B-B

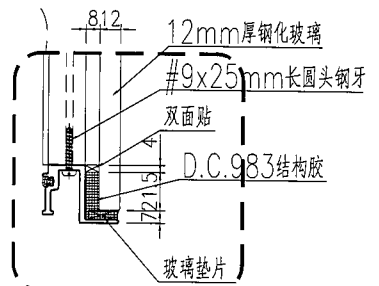

名稱	單元件組裝圖	制圖	曾建平	2019-06-18	修改			
材料		復核			日期			
顏色		批准			圖號	J837-GW-ZK46		



美特鋁質 有限公司  
MIDI Aluminium Fabricator Ltd.

产品编号	L(MM)	数量	A	B	C	D	E	N	M
		14							

工程號	J837	地盤	觀塘平台
-----	------	----	------

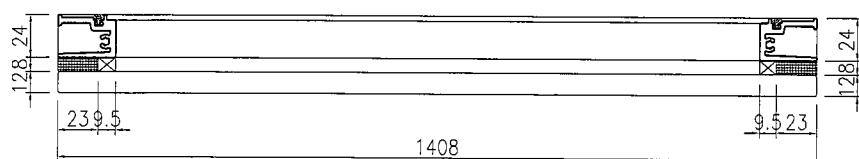
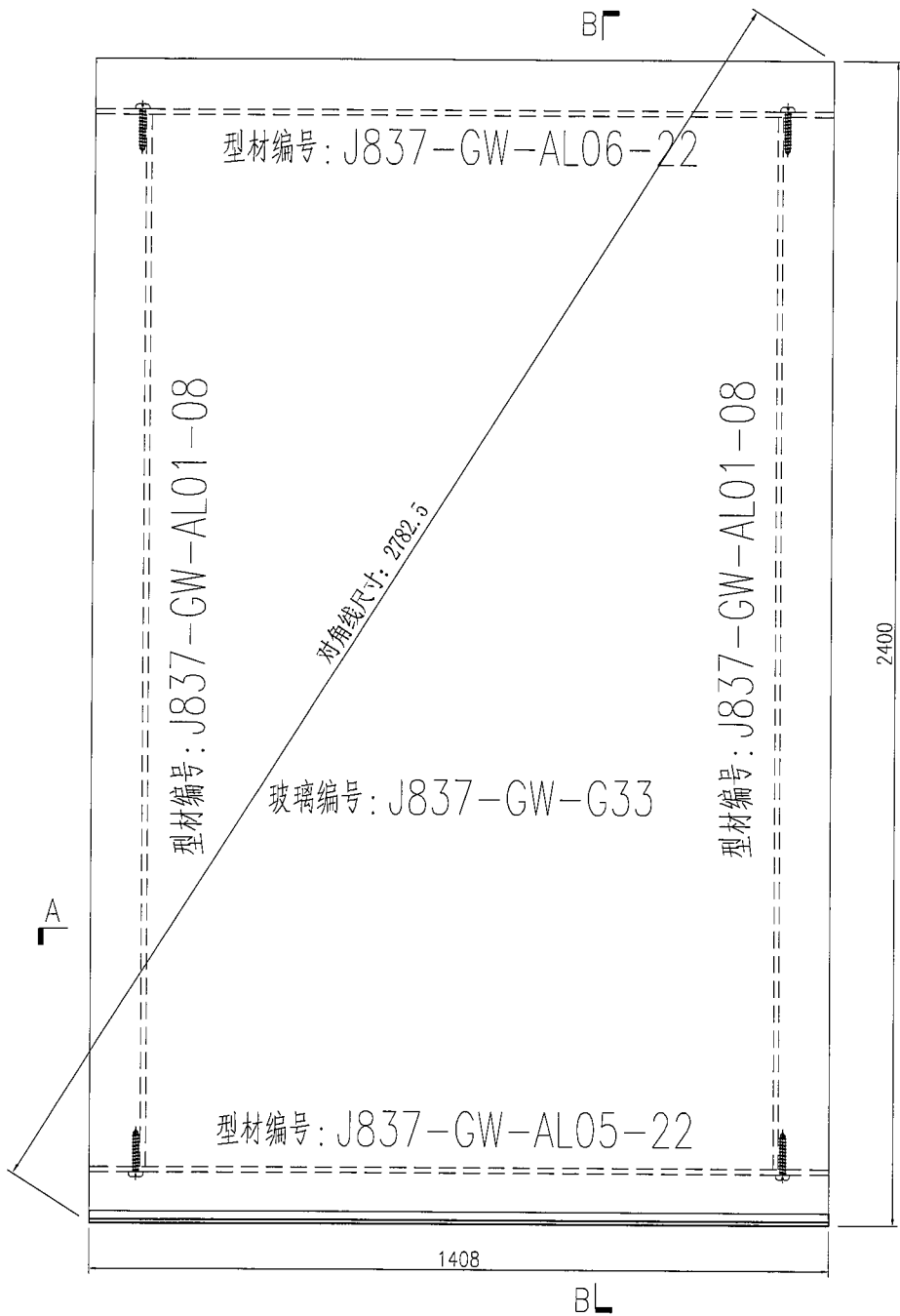

SECTION A-A

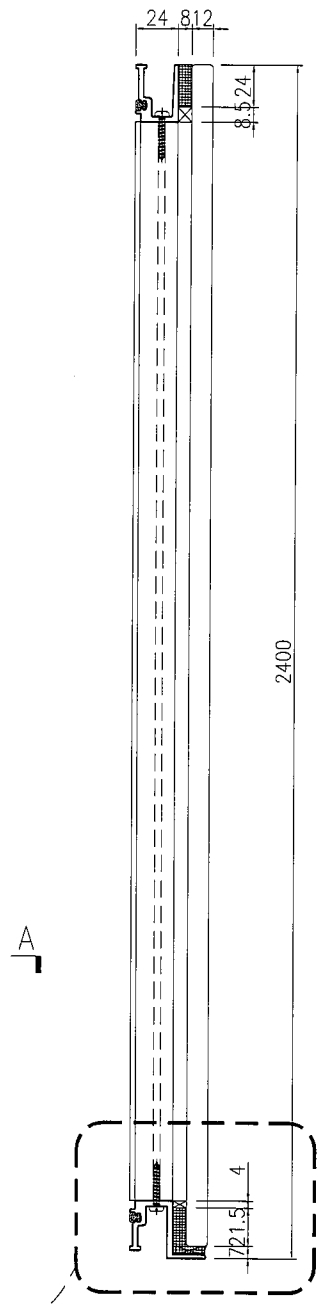

SECTION B-B

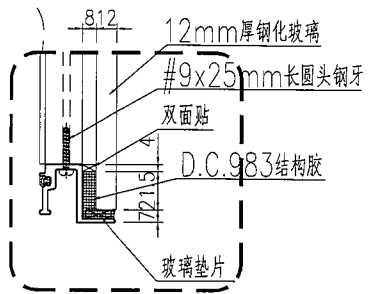

名稱	單元件組裝圖	制圖	曾建平	2019-06-18	修改			
材料		復核			日期			
顏色		批准			圖號	J837-GW-ZK47		



美特鋁質 有限公司  
MIDI Aluminium Fabricator Ltd.

产品编号	L(MM)	数量	A	B	C	D	E	N	M
		2							

工程號	J837	地盤	觀塘平台
-----	------	----	------

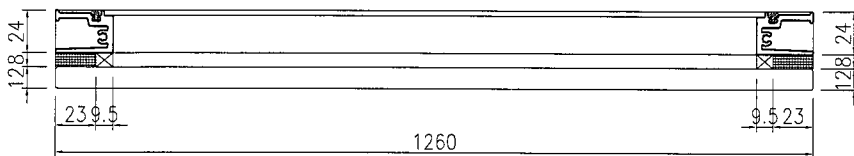
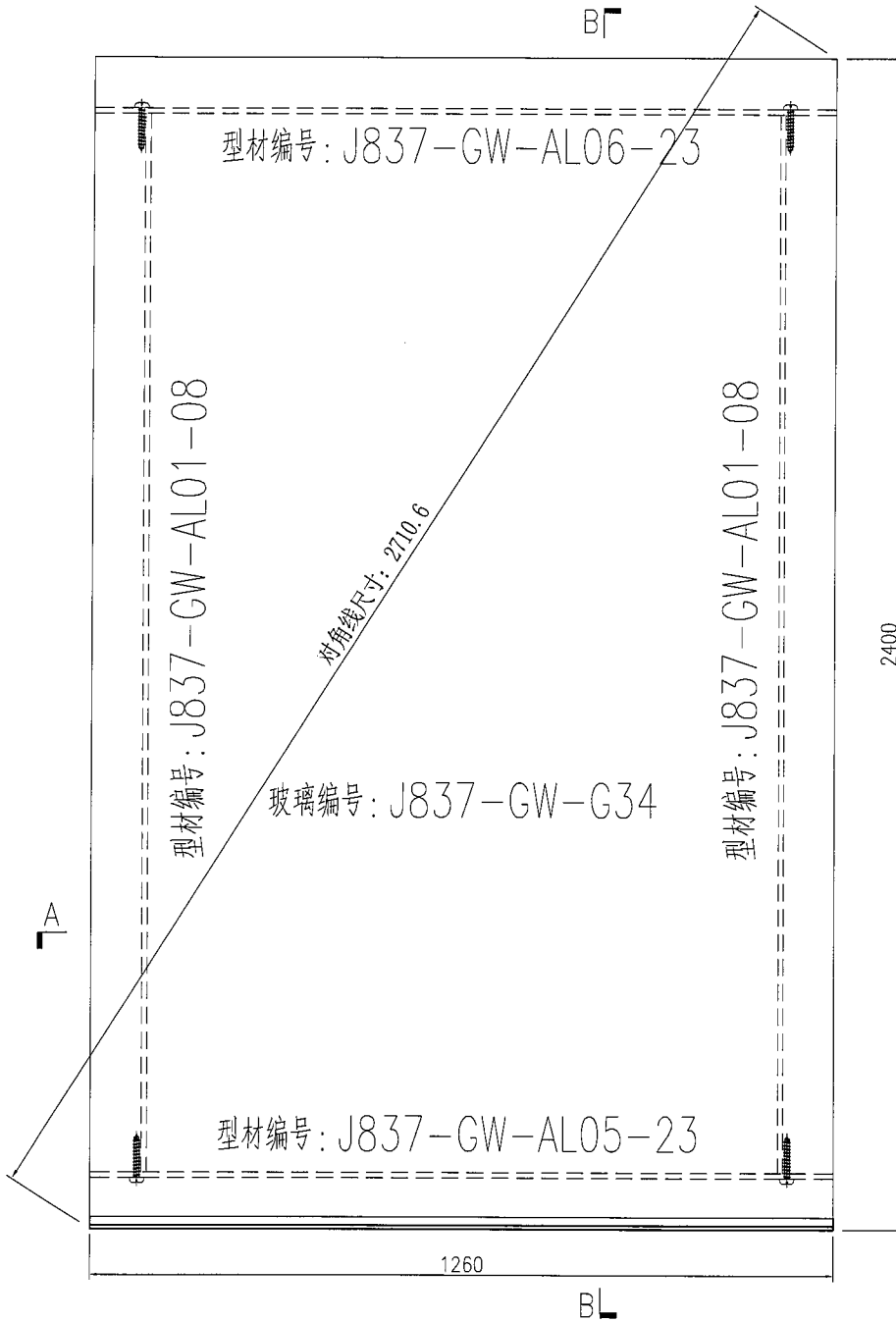

SECTION A-A

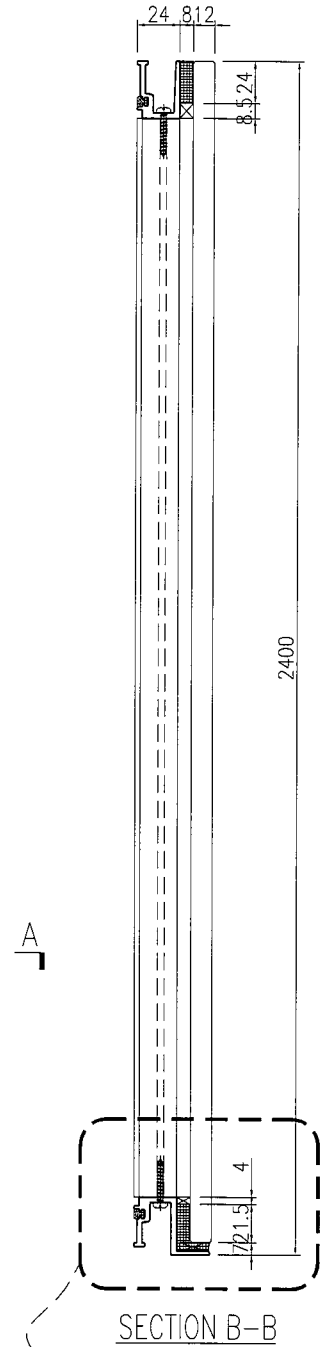

SECTION B-B

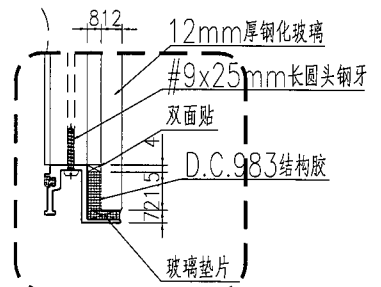

名稱	單元件組裝圖	制圖	曾建平	2019-06-18	修改			
材料		復核			日期			
顏色		批准			圖號	J837-GW-ZK48		



美特铝质 有限公司  
MIDI Aluminium Fabricator Ltd.

产品编号	L(MM)	数量	A	B	C	D	E	N	M
		1							

工程号 J837 地盤 觀塘平台

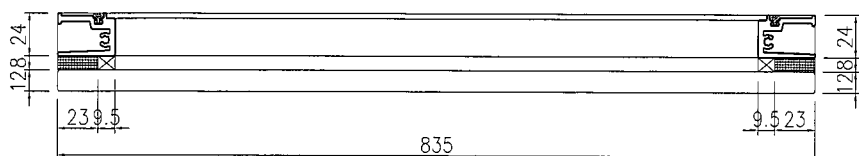
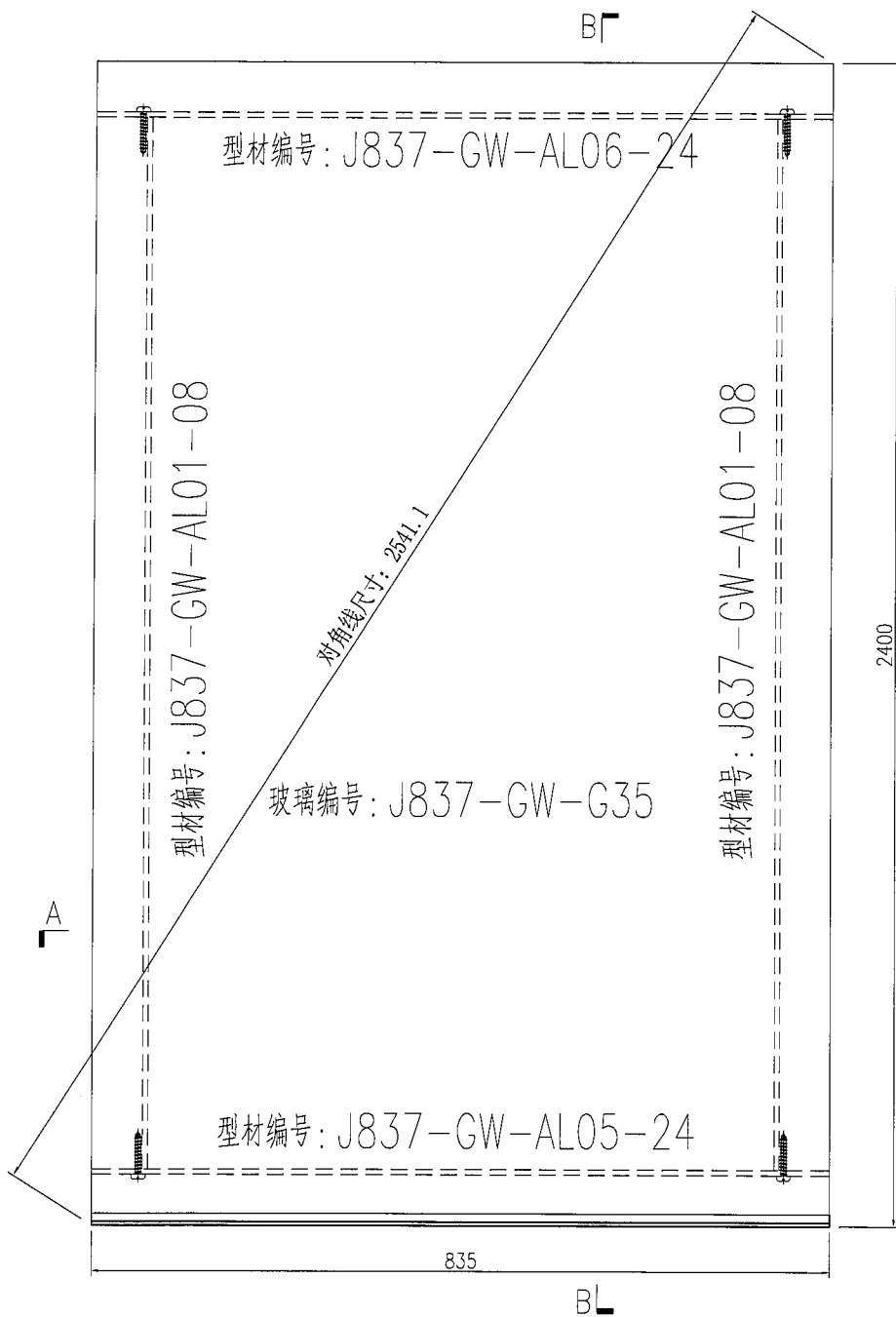

SECTION A-A

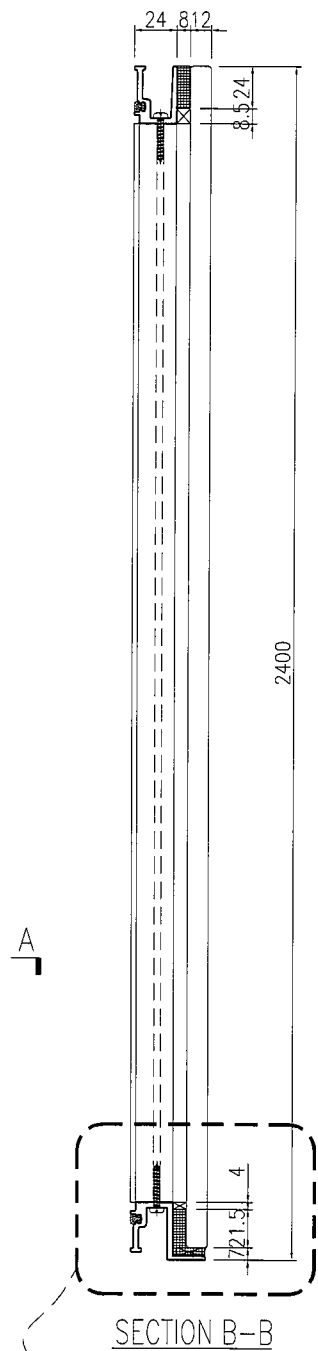

SECTION B-B

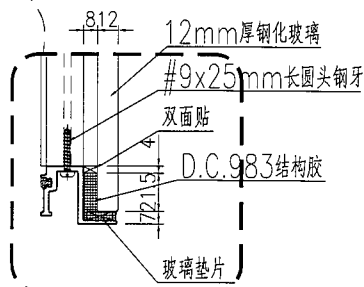

名稱	單元件組裝圖	制圖	曾建平	2019-06-18	修改			
材料		復核			日期			
顏色		批准			圖號	J837-GW-ZK49		

**美特鋁質** 有限公司  
MIDI Aluminium Fabricator Ltd.

工程號: J837 地盤: 觀塘平台

产品编号	L(MM)	数量	A	B	C	D	E	N	M
		1							

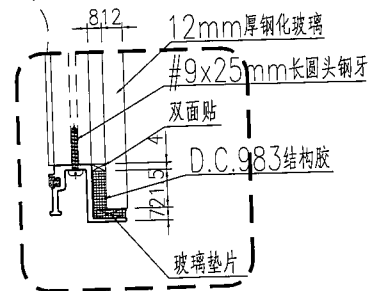
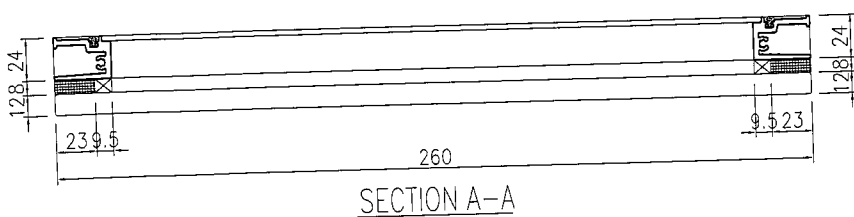
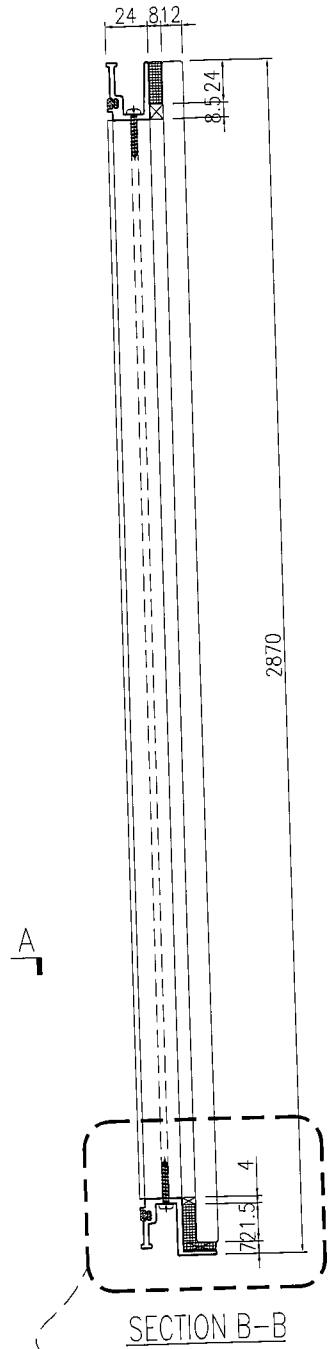
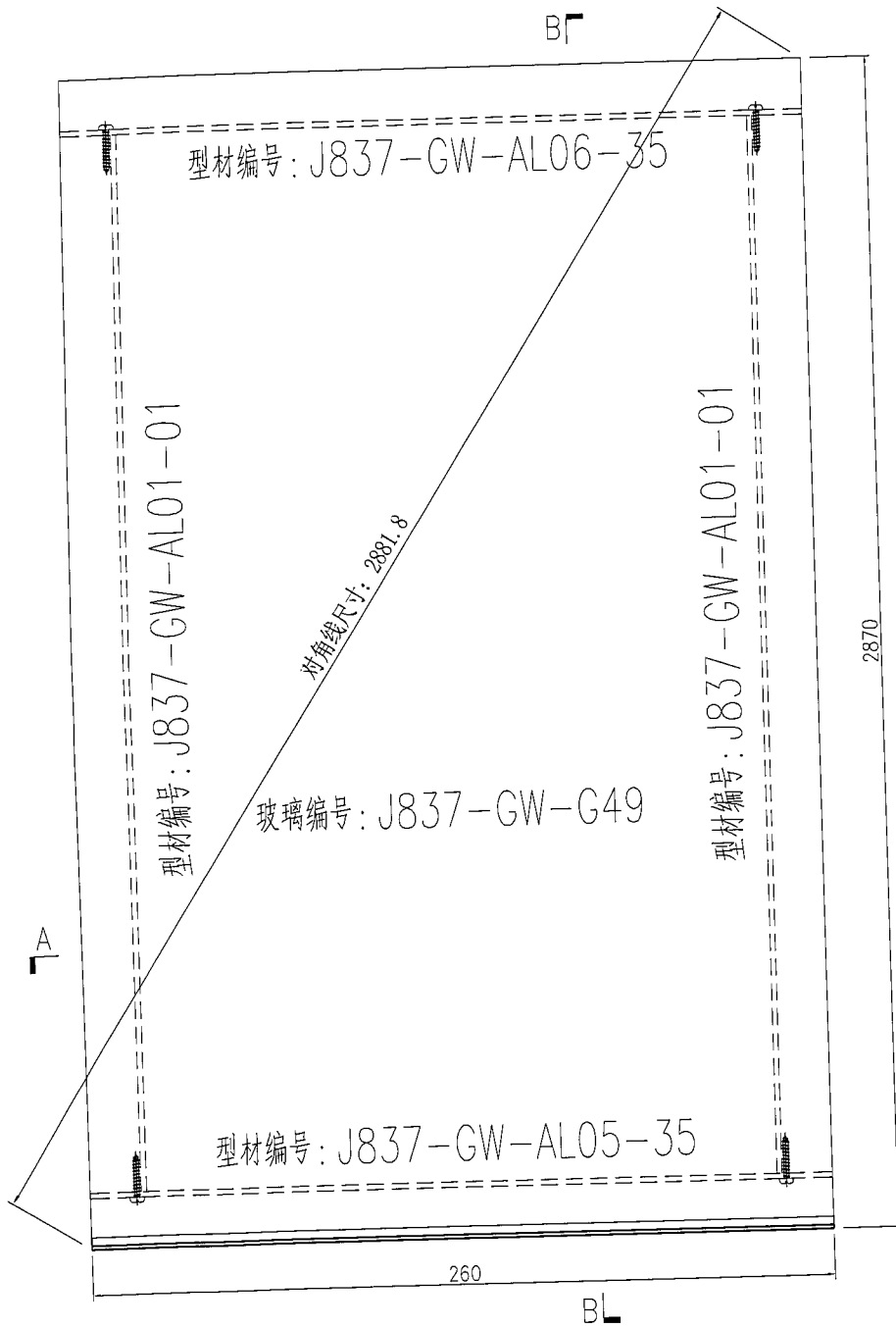

名稱	單元件組裝圖	制圖	曾建平	2019-06-18	修改			
材料		復核			日期			
顏色		批准			圖號	J837-GW-ZK63		



美特铝质有限公司  
MIDI Aluminium Fabricator Ltd.

工程號 J837 地盤 觀塘平台

产品编号	L(MM)	数量	A	B	C	D	E	N	M
		1							

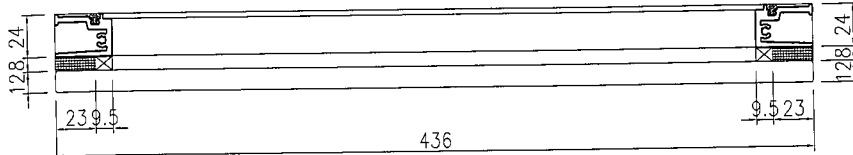
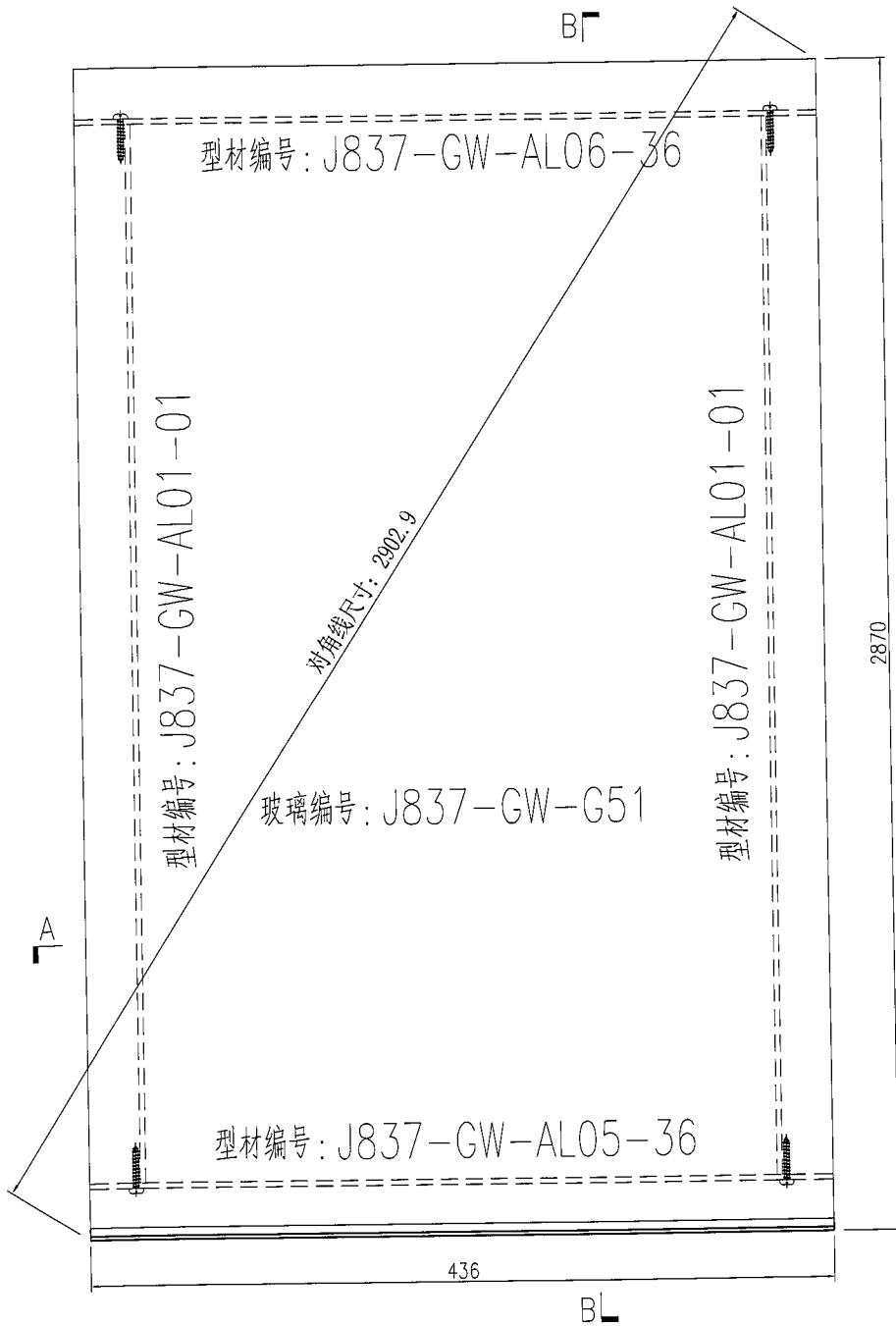

SECTION A-A

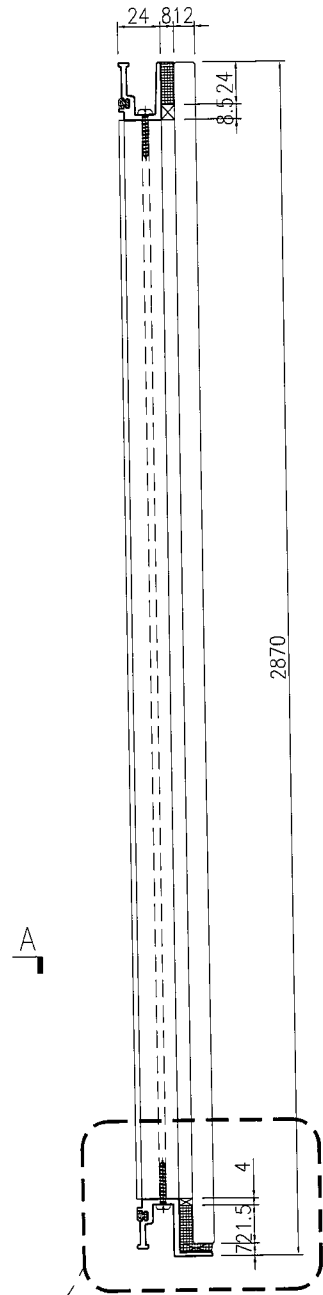

SECTION B-B

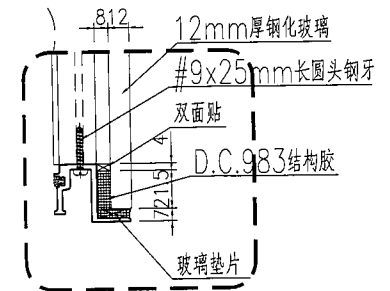

名稱	單元件組裝圖	制圖	曾建平	2019-06-18	修改				
材料		復核			日期				
顏色		批准			圖號	J837-GW-ZK64			



美特鋁質 有限公司  
MIDI Aluminium Fabricator Ltd.

产品编号	L(MM)	数量	A	B	C	D	E	N	M
		1							

工程號	J837	地盤	觀塘平台
-----	------	----	------

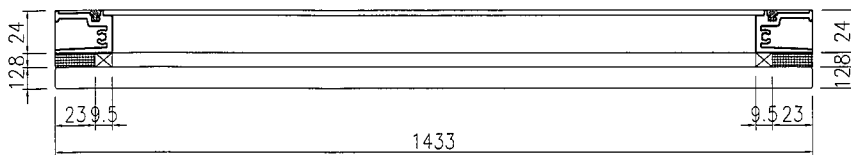
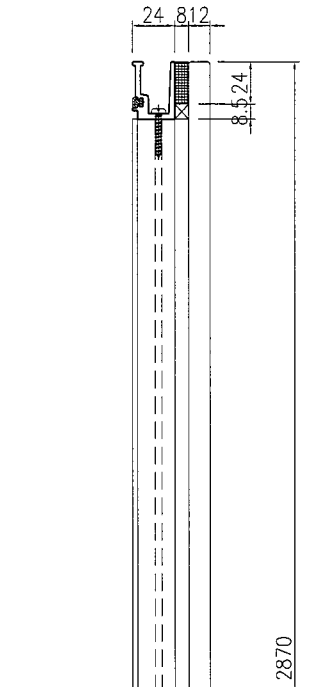
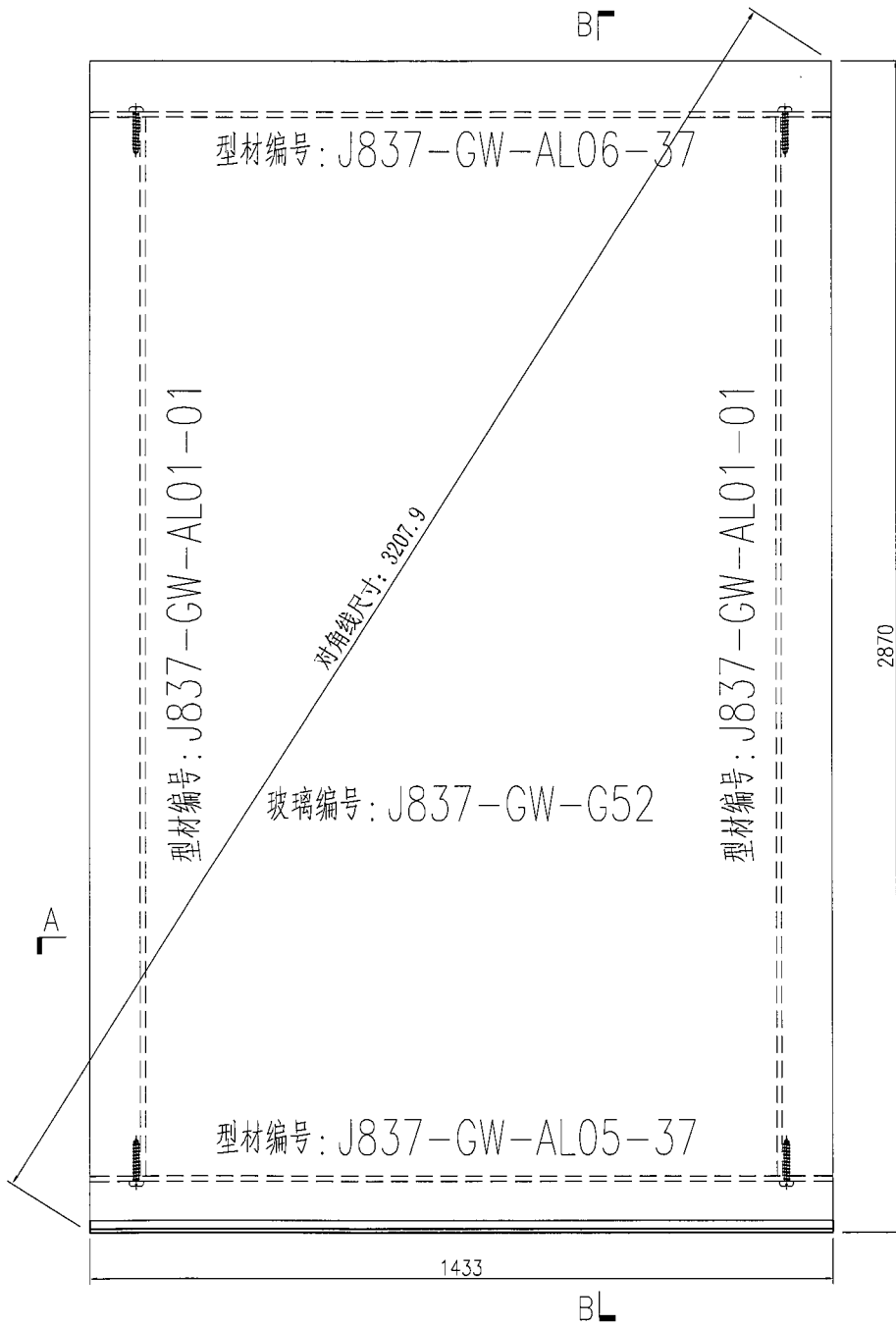

SECTION A-A

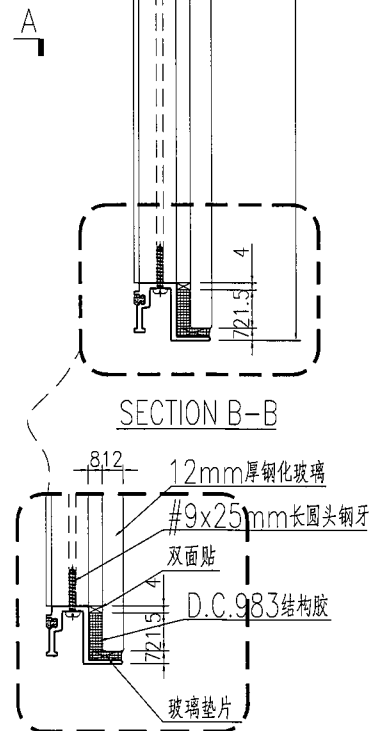

名稱	單元件組裝圖	制圖	曾建平	2019-06-18	修改			
材料		復核			日期			
顏色		批准			圖號	J837-GW-ZK65		

 <b>美特鋁質</b> 有限公司 MIDI Aluminium Fabricator Ltd.	产品编号	L(MM)	数量	A	B	C	D	E	N	M
	工程號	J837	地盤	觀塘平台						

产品编号	L(MM)	数量	A	B	C	D	E	N	M
		1							

工程號	J837	地盤	觀塘平台
-----	------	----	------

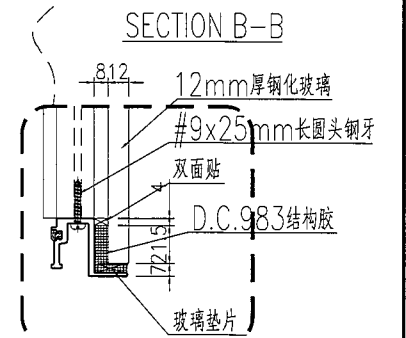
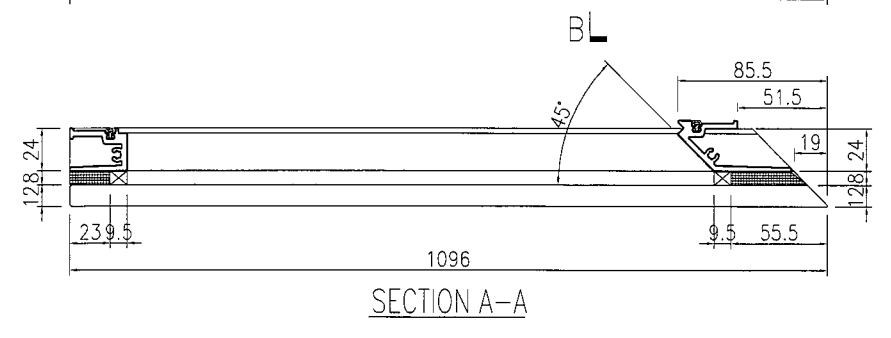
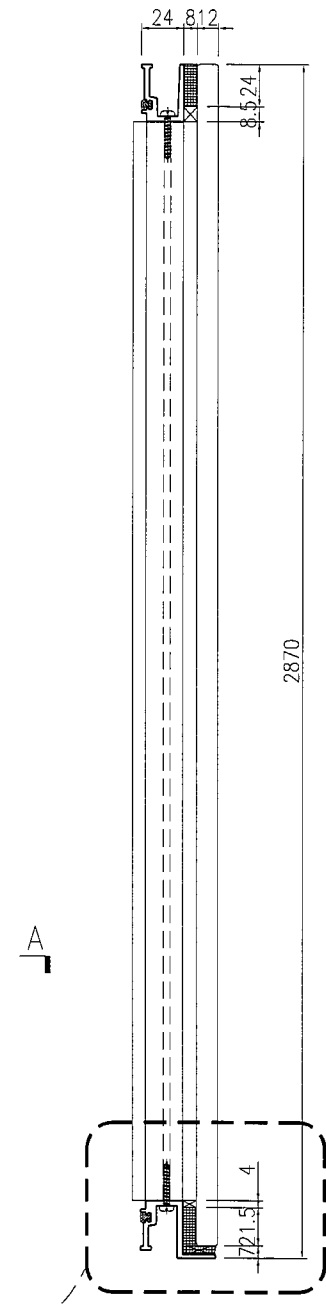
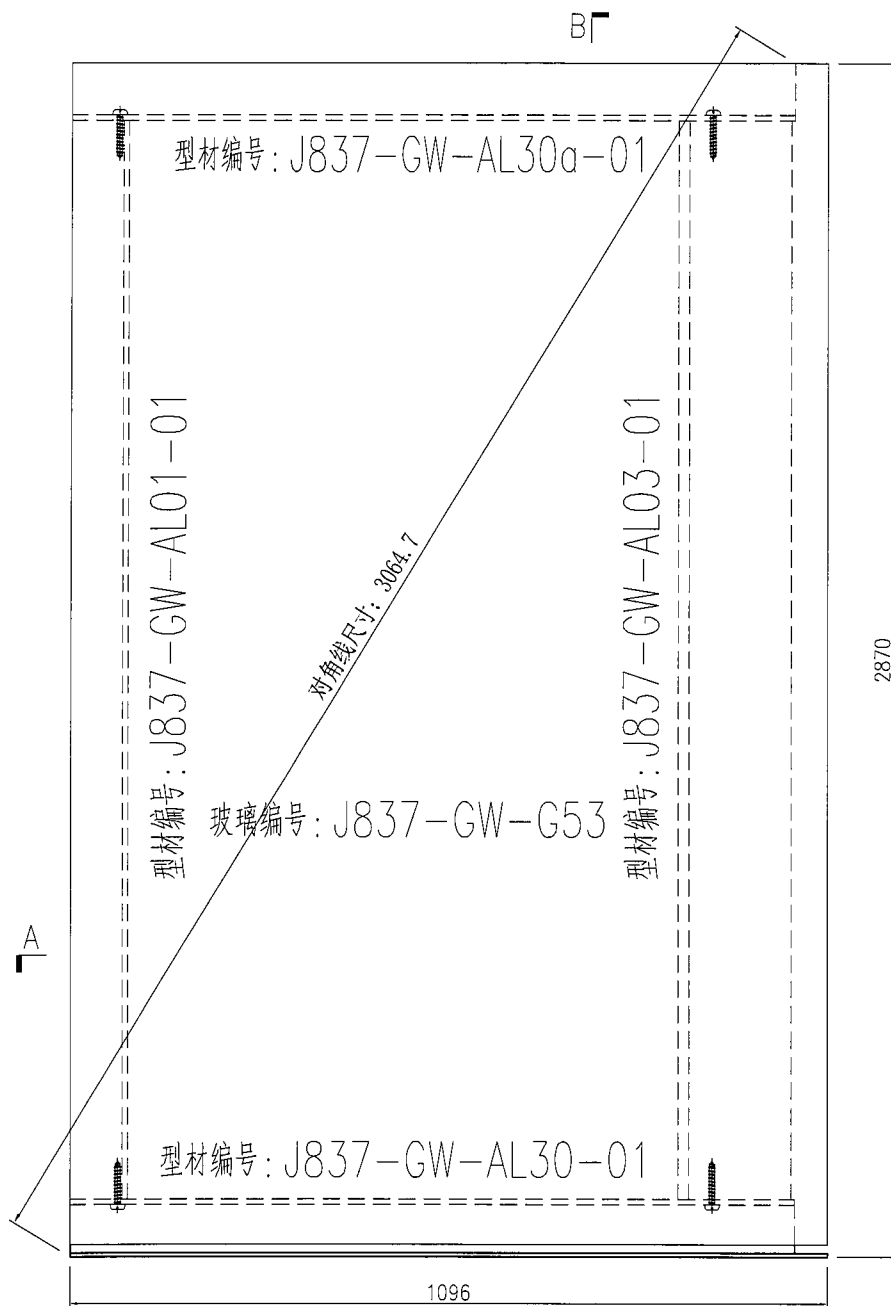

名稱	單元件組裝圖	制圖	曾建平	2019-06-18	修改				
材料		復核			日期				
顏色		批准			圖號	J837-GW-ZK71			

产品编号	L(MM)	数量	A	B	C	D	E	N	M
		1							

工程號 J837 地盤 觀塘平台

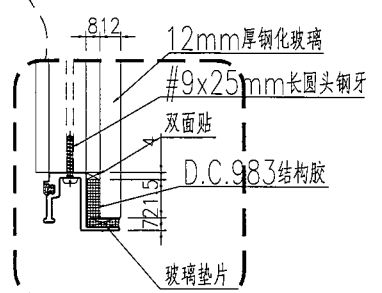
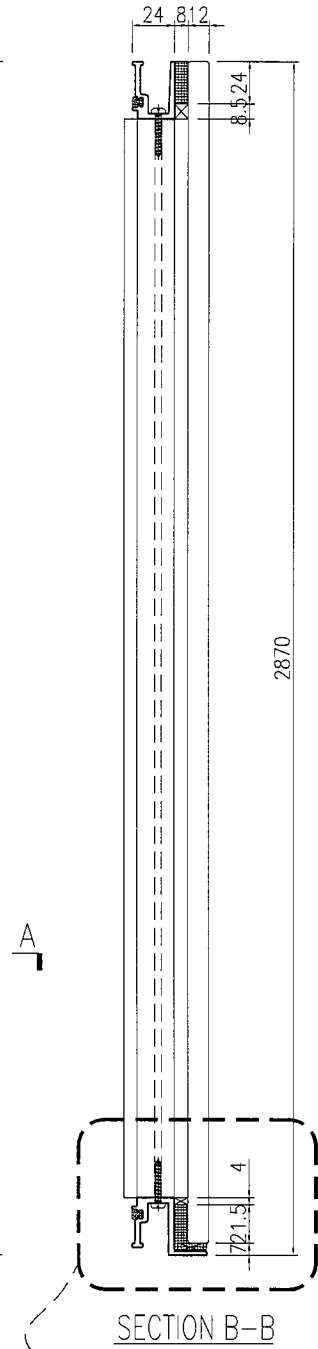
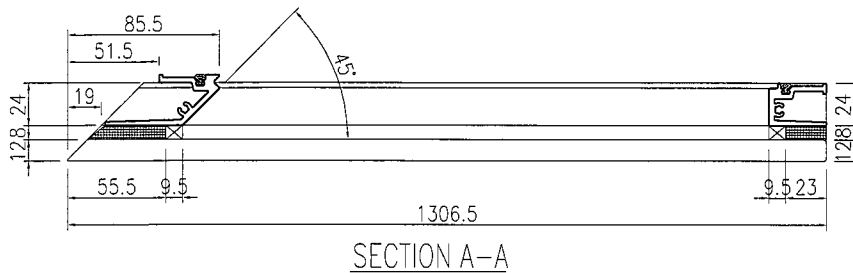
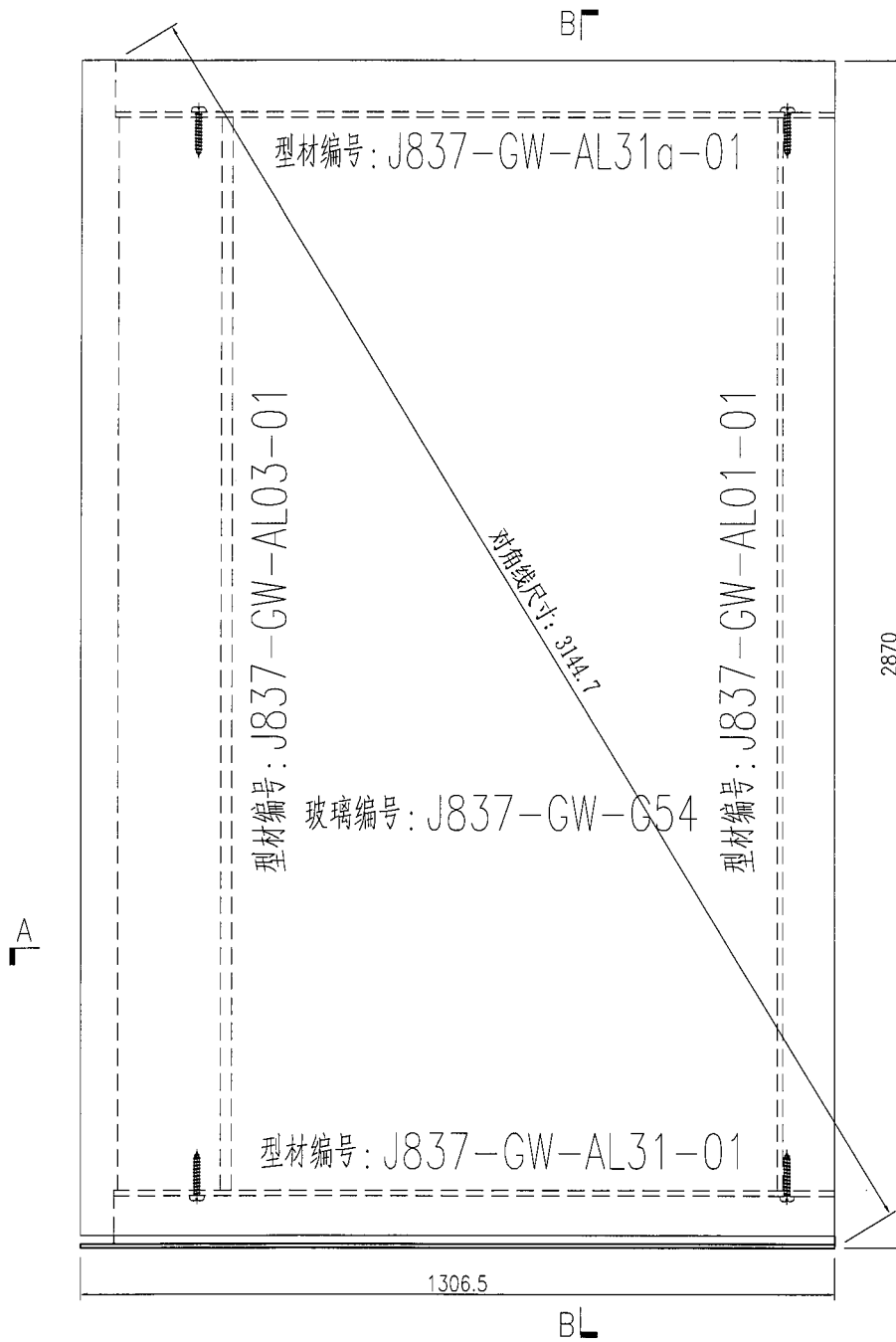

名稱	單元件組裝圖	制圖	曾建平	2019-06-18	修改			
材料		復核			日期			
顏色		批准			圖號	J837-GW-ZK72		

# EG-DWG3



美特鋁質 有限公司  
MIDI Aluminium Fabricator Ltd.

产品编号	L(MM)	数量	A	B	C	D	E	N	M
		1							

工程號	J837	地盤	觀塘平台
-----	------	----	------

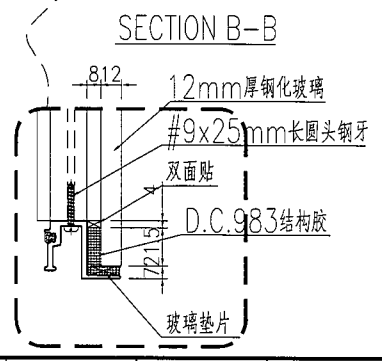
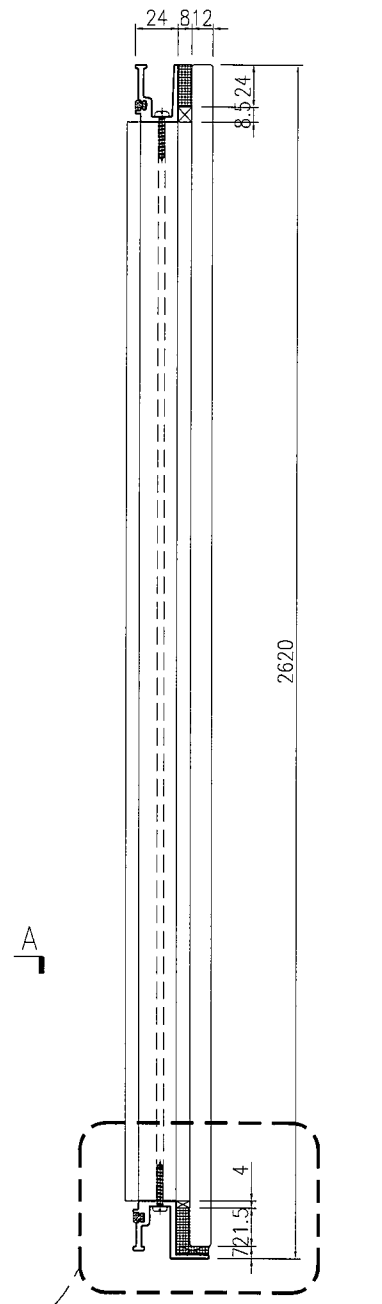
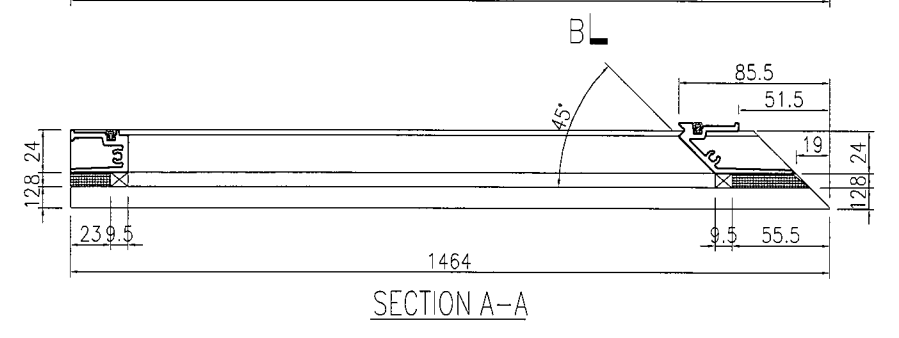
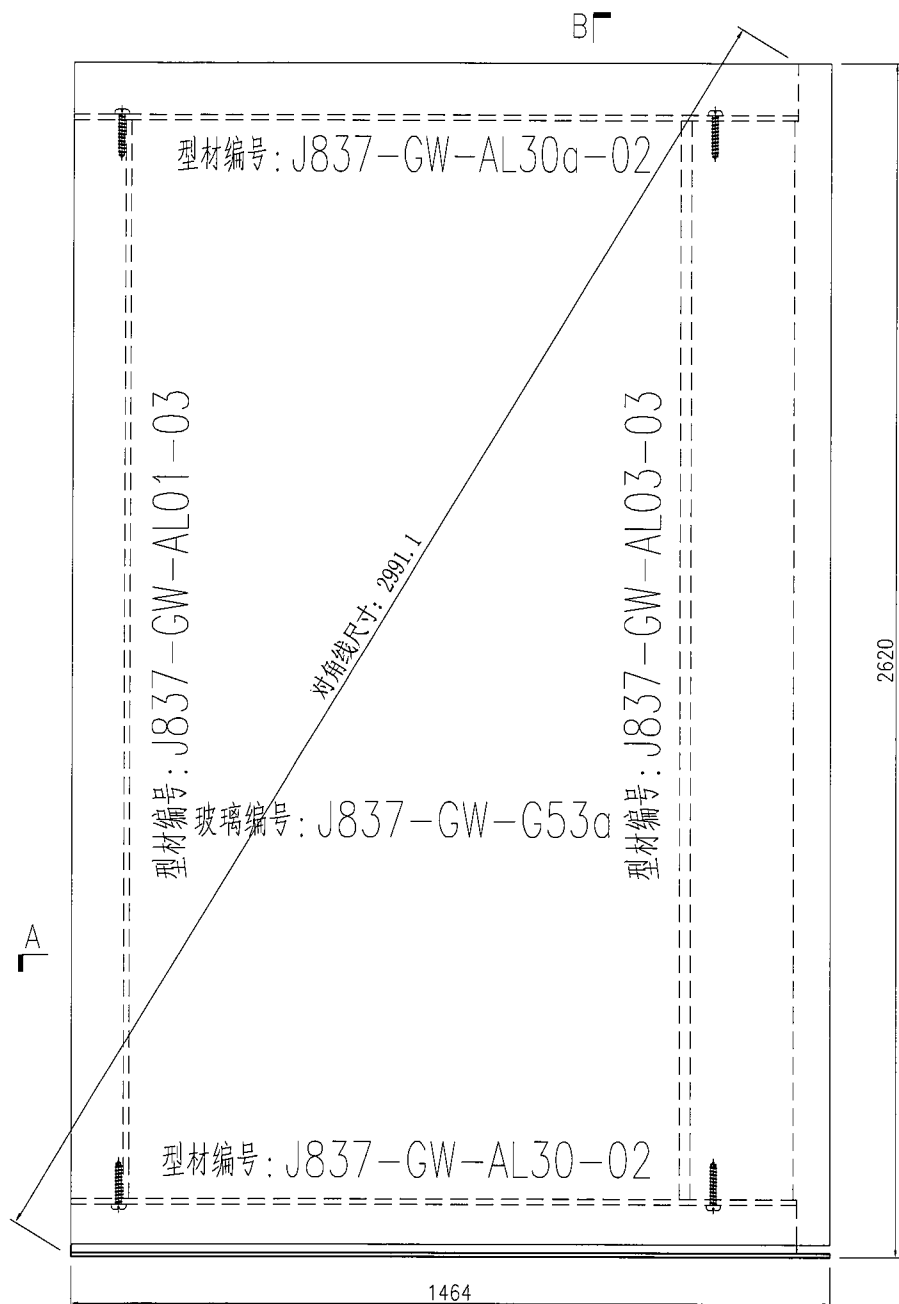

名稱	單元件組裝圖	制圖	曾建平	2019-06-18	修改				
材料		復核			日期				
顏色		批准			圖號	J837-GW-ZK73			



产品编号	L(MM)	数量	A	B	C	D	E	N	M
		1							

工程號	J837	地盤	觀塘平台
-----	------	----	------

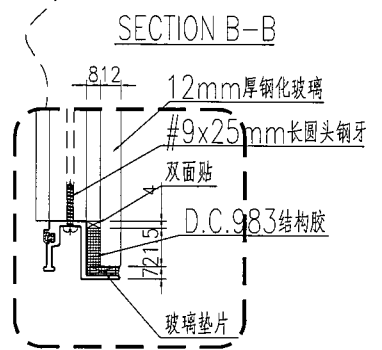
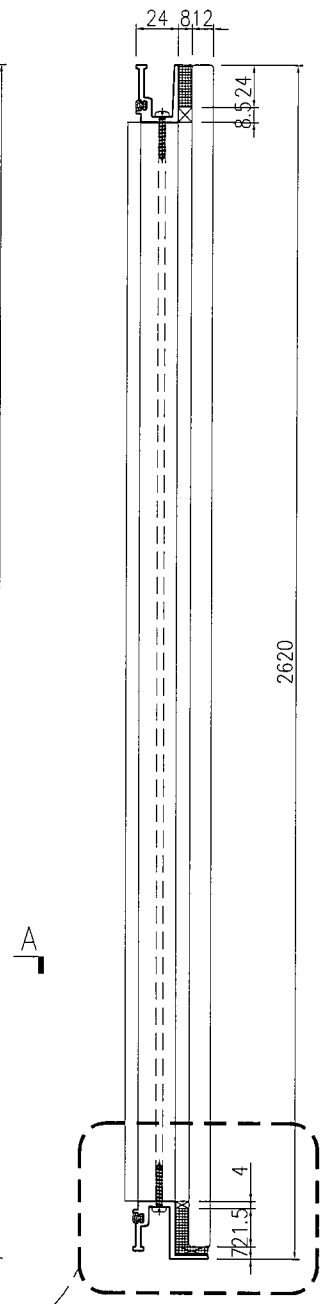
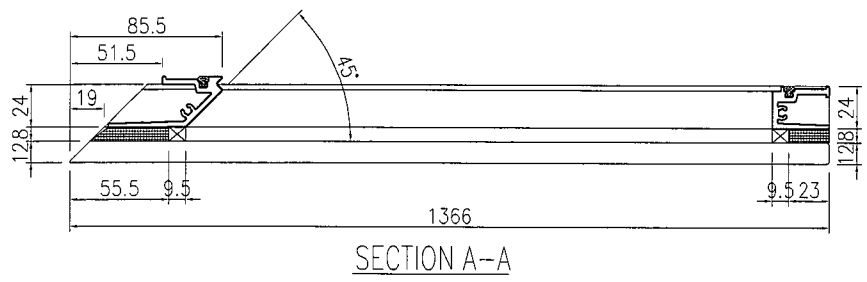
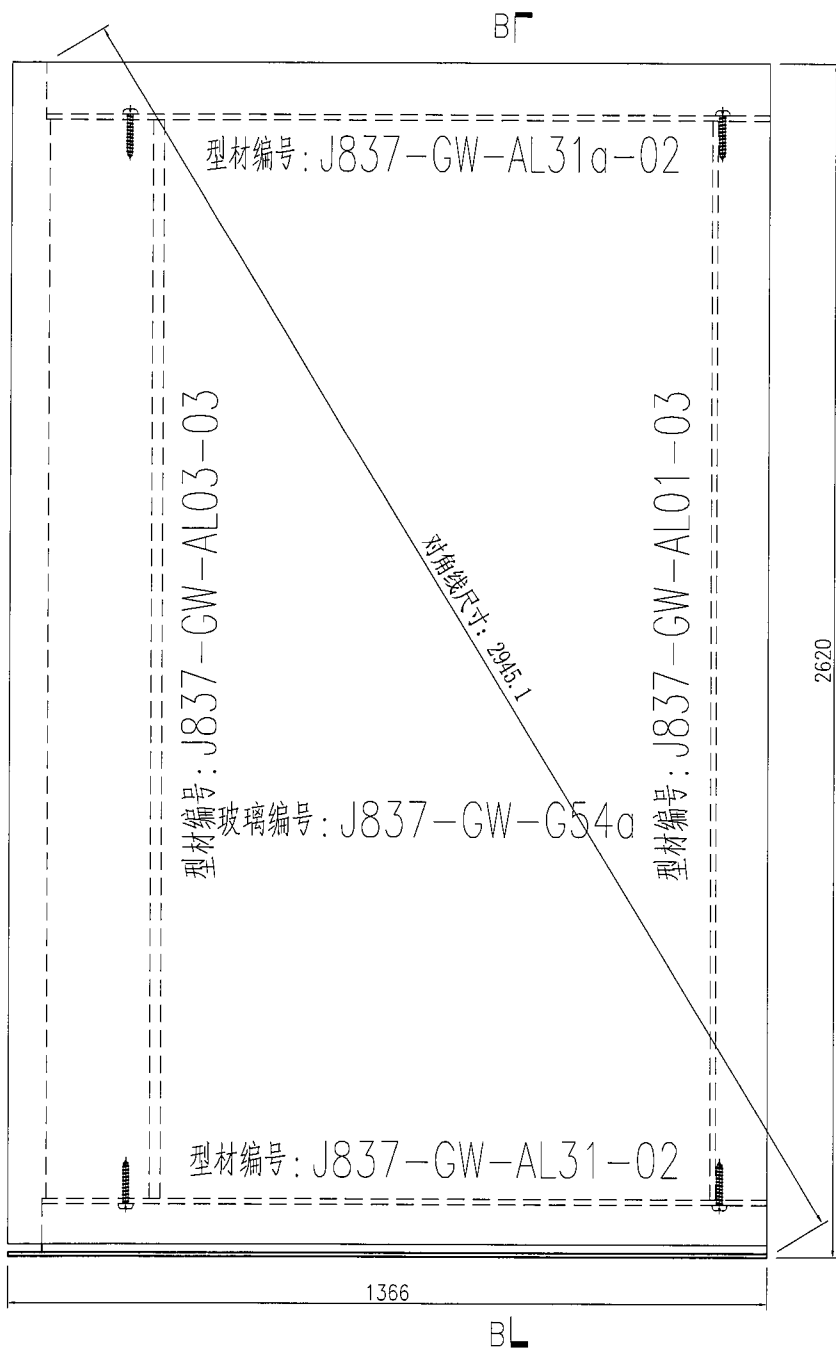

名稱	單元件組裝圖	制圖	曾建平	2019-06-18	修改			
材料		復核			日期			
顏色		批准			圖號	J837-GW-ZK74		



美特鋁質 有限公司  
MIDI Aluminium Fabricator Ltd.

产品编号	L(MM)	数量	A	B	C	D	E	N	M
		1							

工程號	J837	地盤	觀塘平台
-----	------	----	------

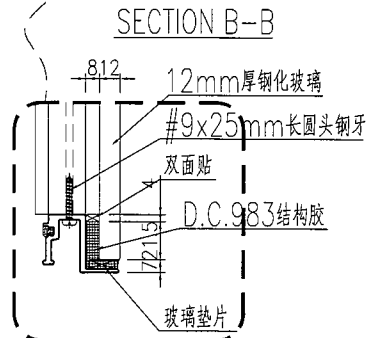
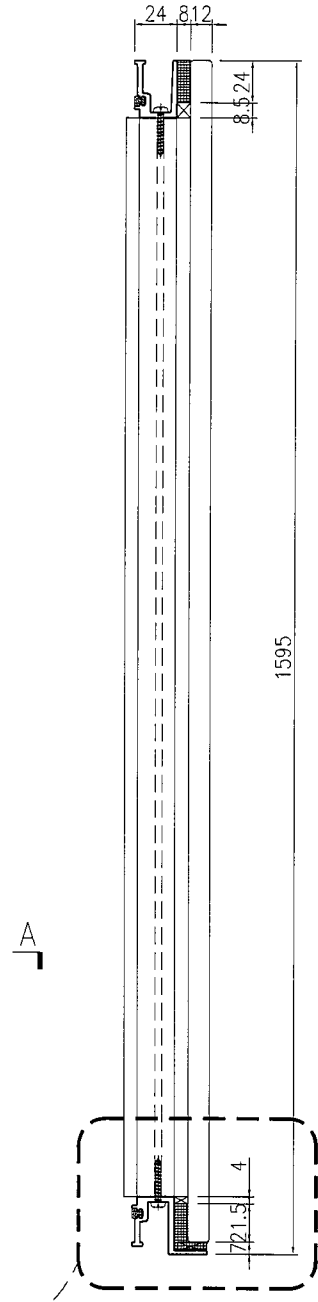
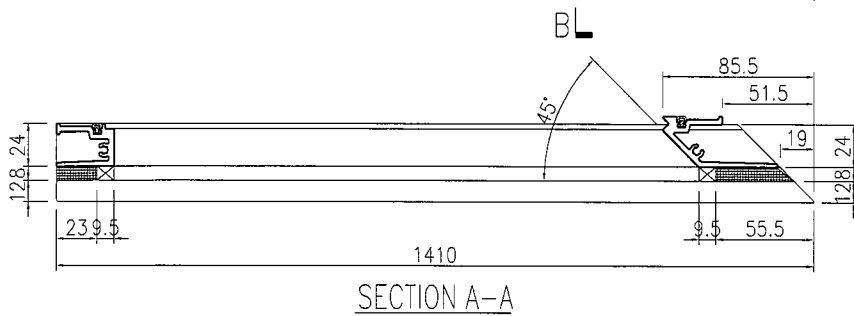
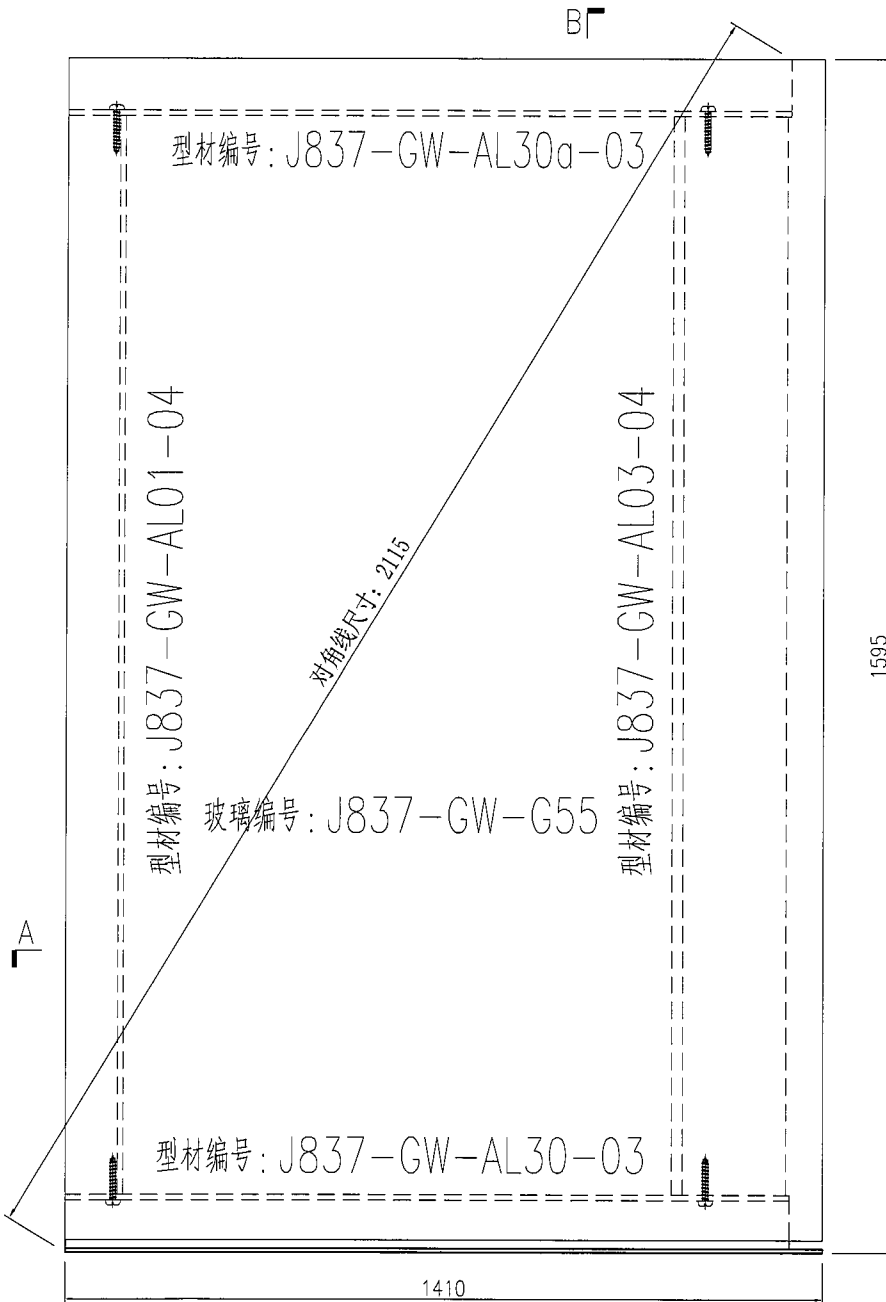

名稱	單元件組裝圖	制圖	曾建平	2019-06-18	修改			
材料		復核			日期			
顏色		批准			圖號	J837-GW-ZK75		



美特鋁質 有限公司  
MIDI Aluminium Fabricator Ltd.

产品编号	L(MM)	数量	A	B	C	D	E	N	M
		1							

工程號 J837 地盤 觀塘平台

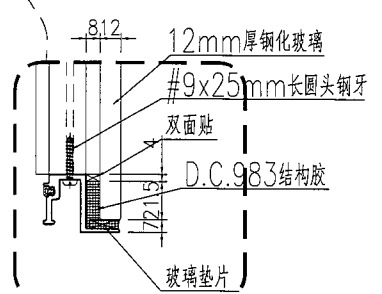
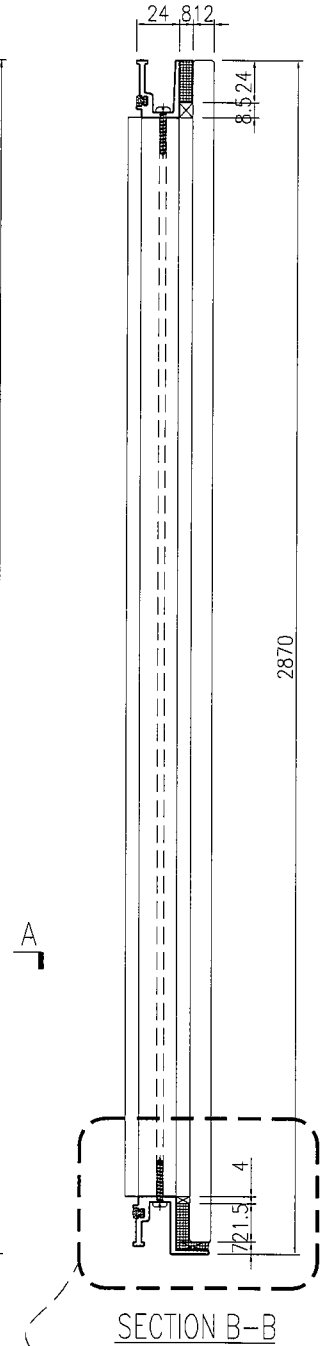
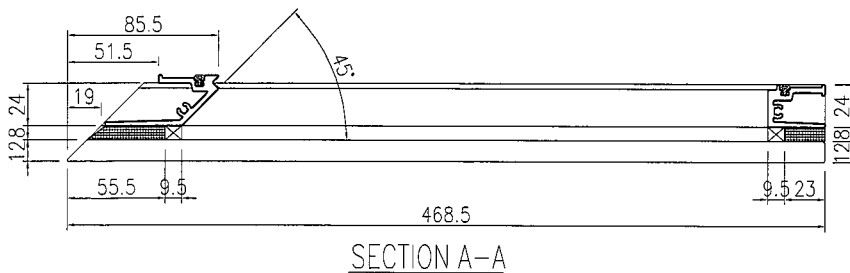
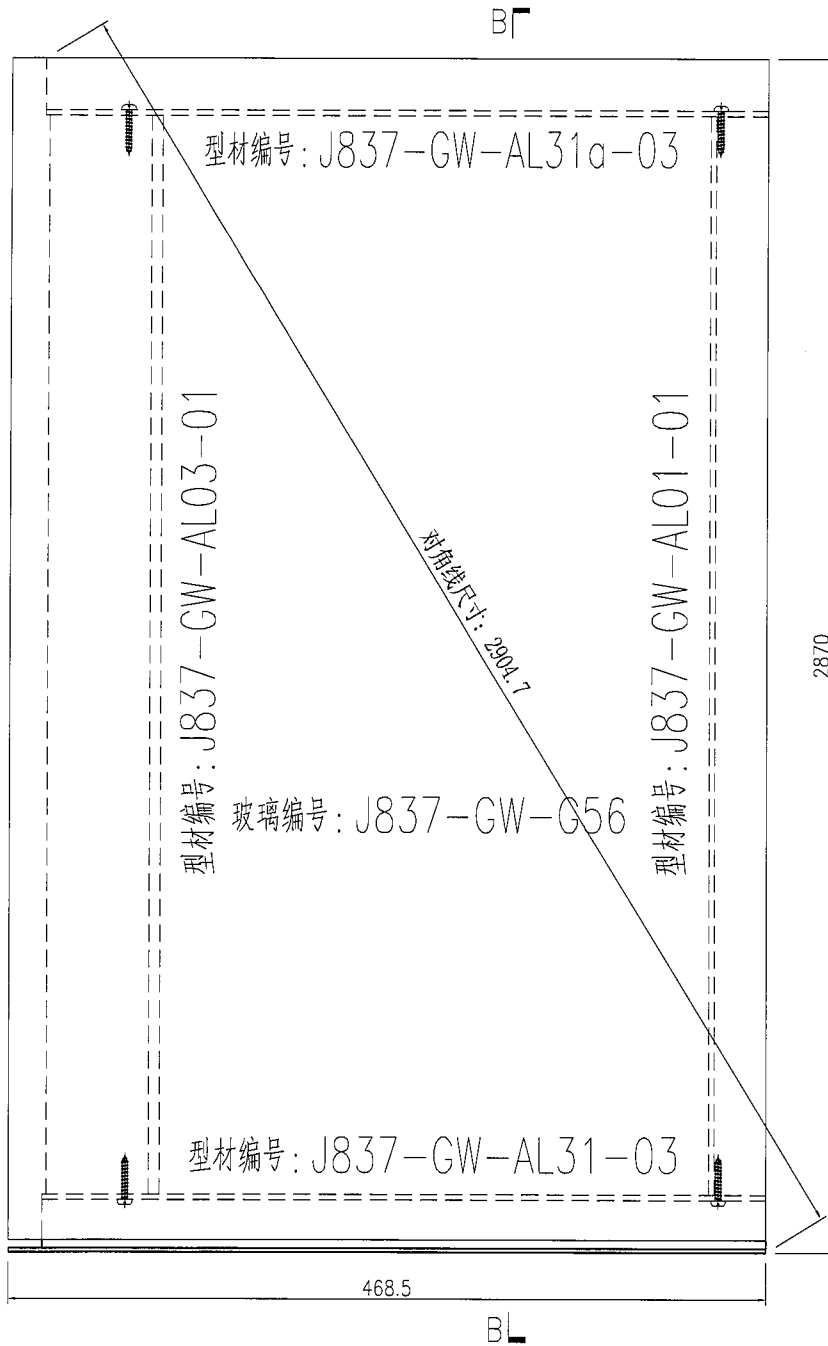

名稱	單元件組裝圖	制圖	曾建平	2019-06-18	修改			
材料		復核			日期			
顏色		批准			圖號	J837-GW-ZK76		



美特鋁質 有限公司  
MIDI Aluminium Fabricator Ltd.

产品编号	L(MM)	数量	A	B	C	D	E	N	M
		1							

工程號 J837 地盤 觀塘平台

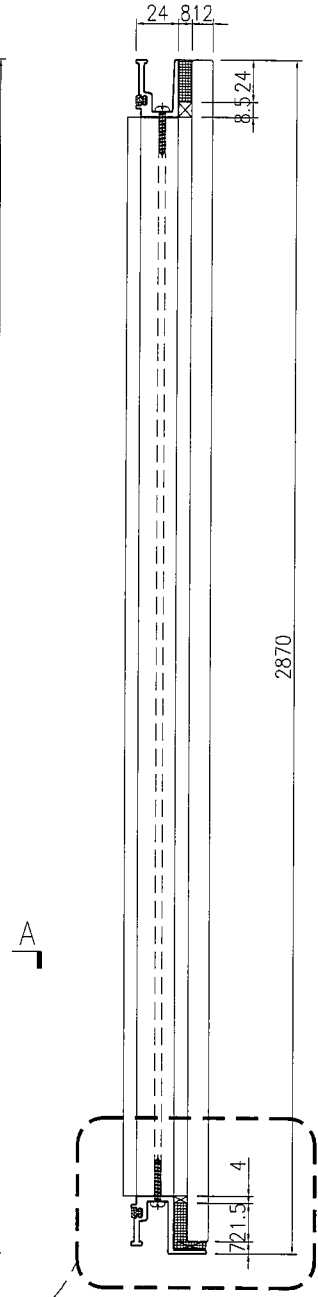
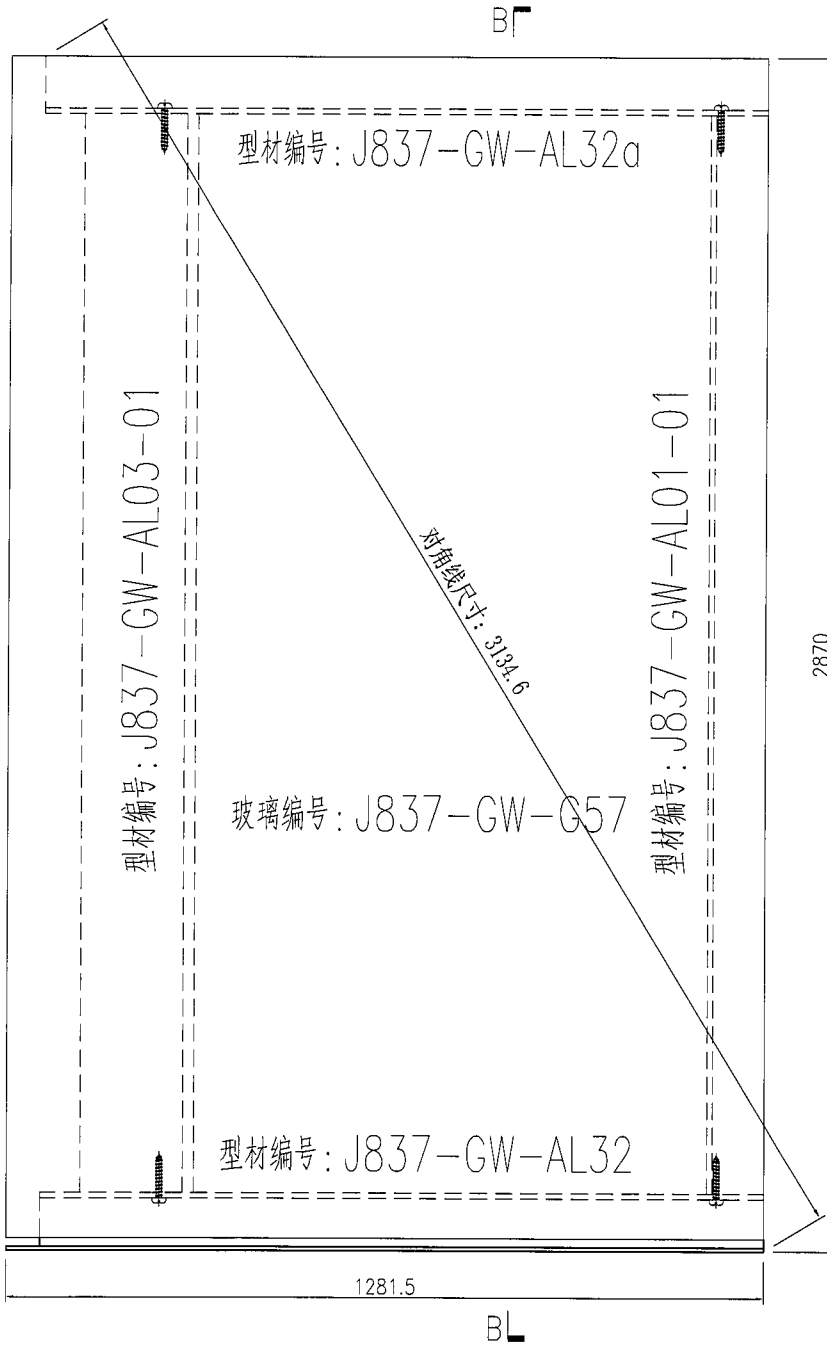

SECTION B-B

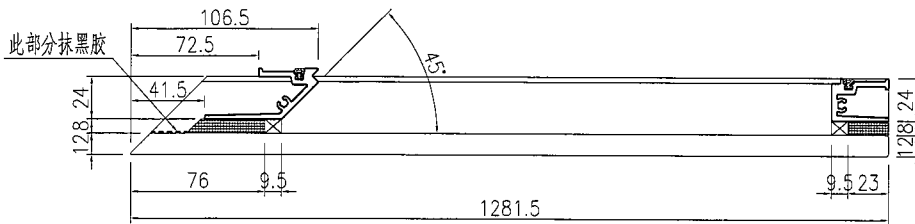

SECTION A-A

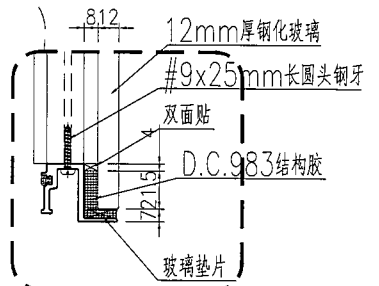

名稱	單元件組裝圖	制圖	曾建平	2019-06-18	修改			
材料		復核			日期			
顏色		批准			圖號	J837-GW-ZK77		



美特鋁質 有限公司  
MIDI Aluminium Fabricator Ltd.

产品编号	L(MM)	数量	A	B	C	D	E	N	M
		2							

工程號	J837	地盤	觀塘平台
-----	------	----	------

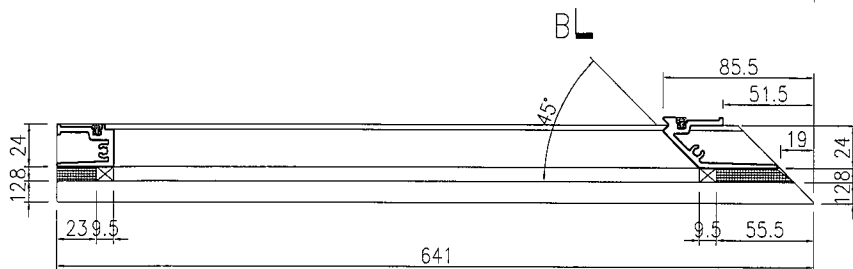
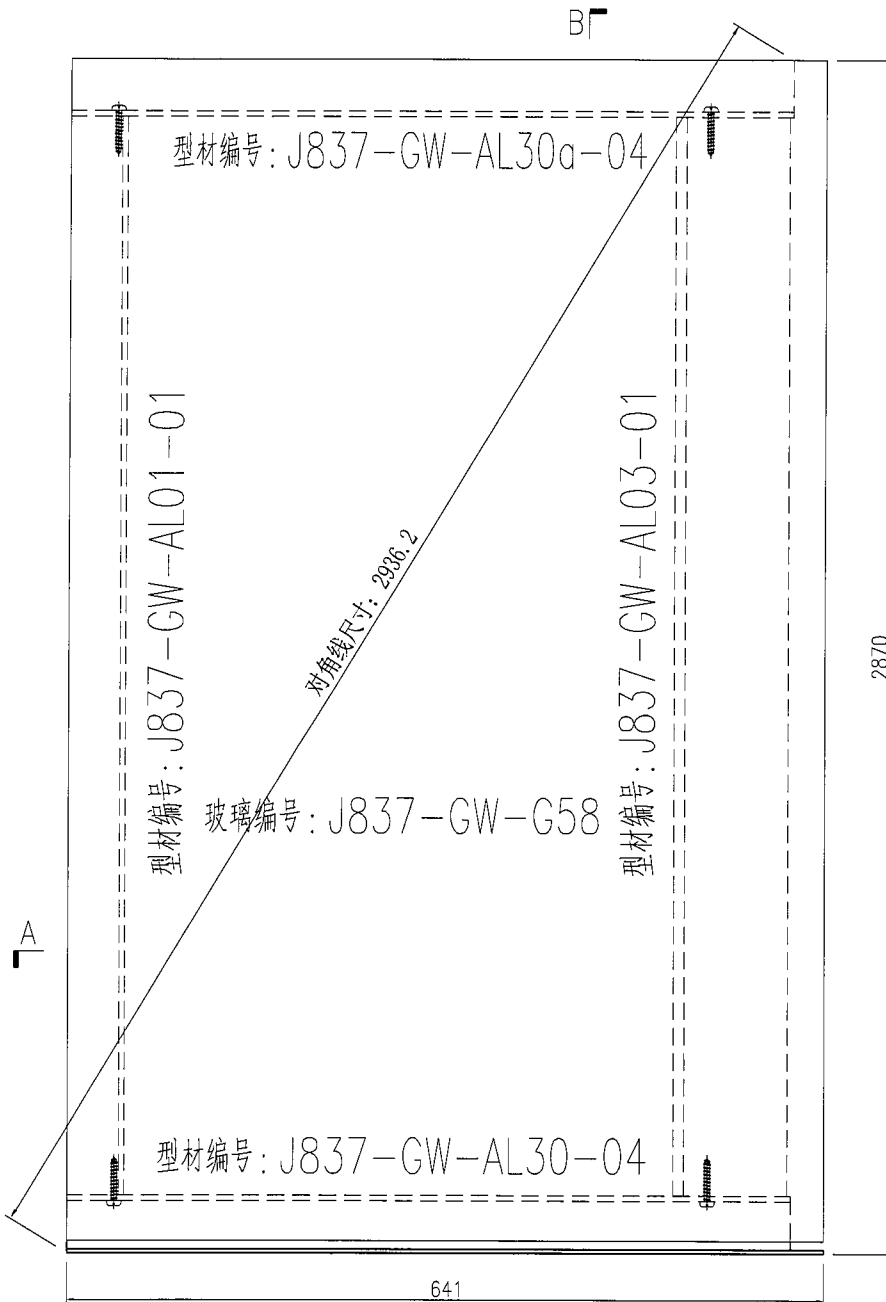

SECTION A-A

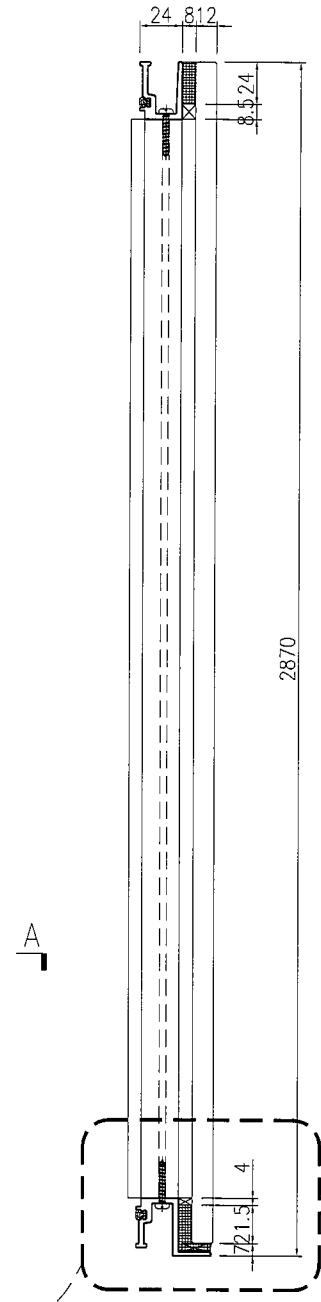

SECTION B-B

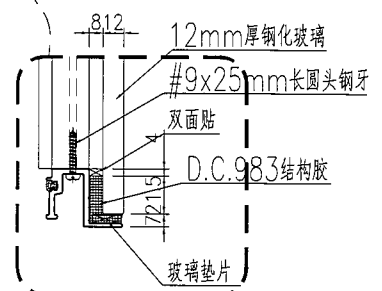

名稱	單元件組裝圖	制圖	曾建平	2019-06-18	修改			
材料		復核			日期			
顏色		批准			圖號	J837-GW-ZK78		

产品编号	L(MM)	数量	A	B	C	D	E	N	M
		1							

工程號 J837 地盤 觀塘平台

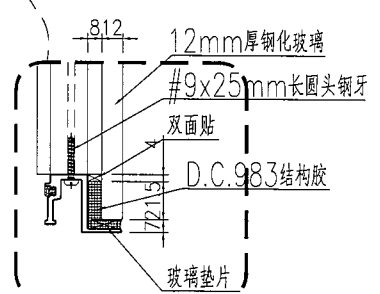
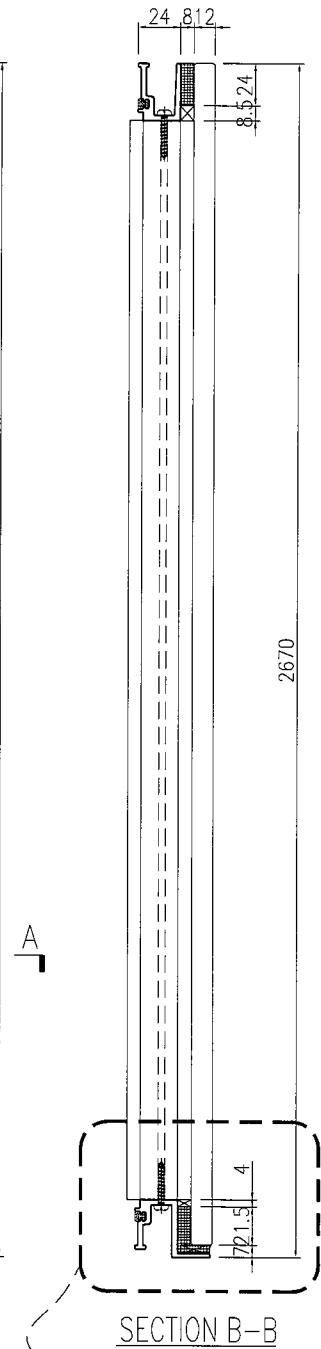
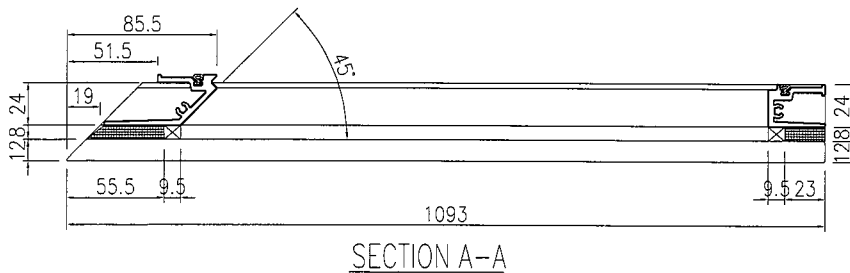
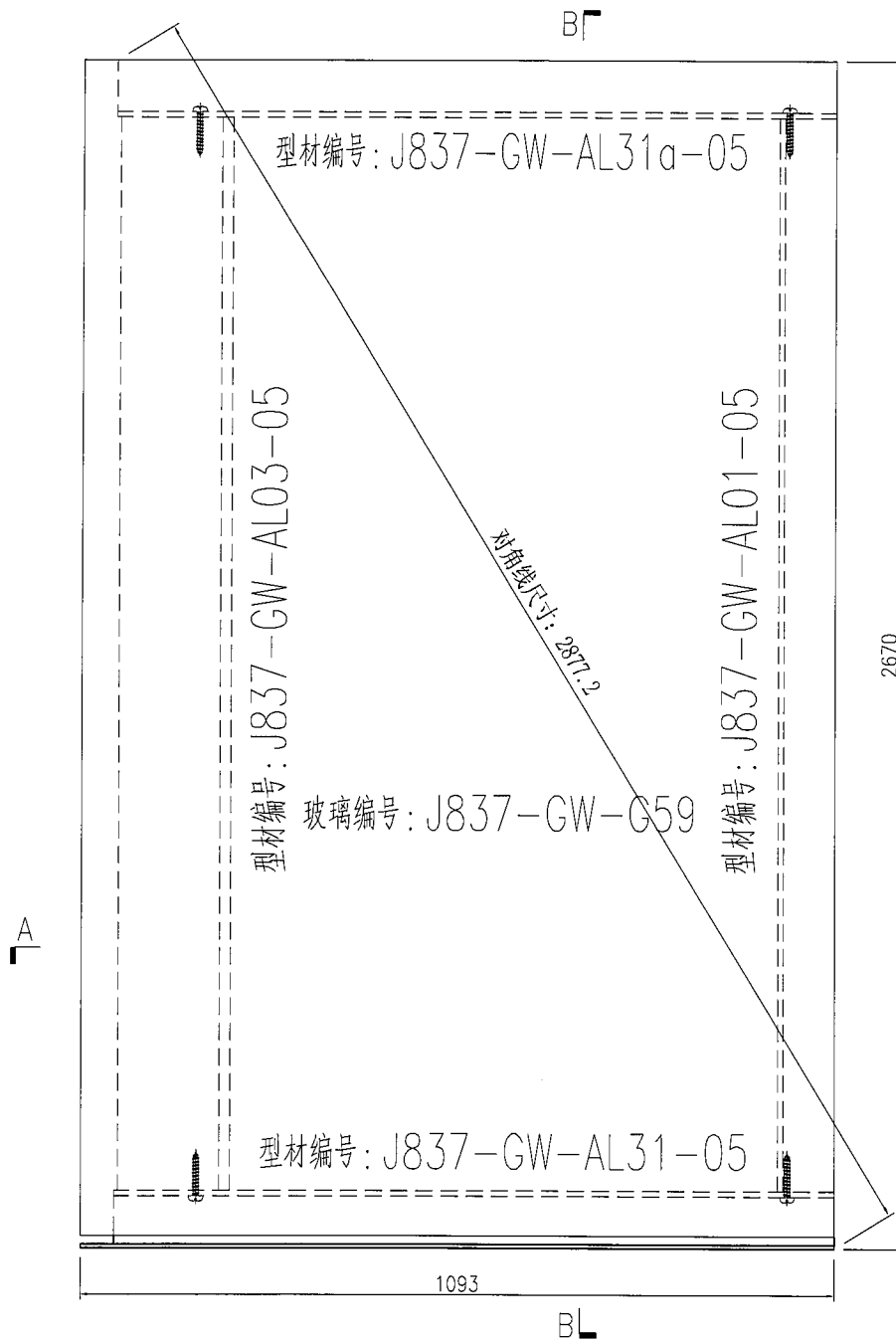

名稱	單元件組裝圖	制圖	曾建平	2019-06-18	修改		
材料		復核			日期		
顏色		批准			圖號	J837-GW-ZK79	

产品编号	L(MM)	数量	A	B	C	D	E	N	M
		1							

工程號	J837	地盤	觀塘平台
-----	------	----	------

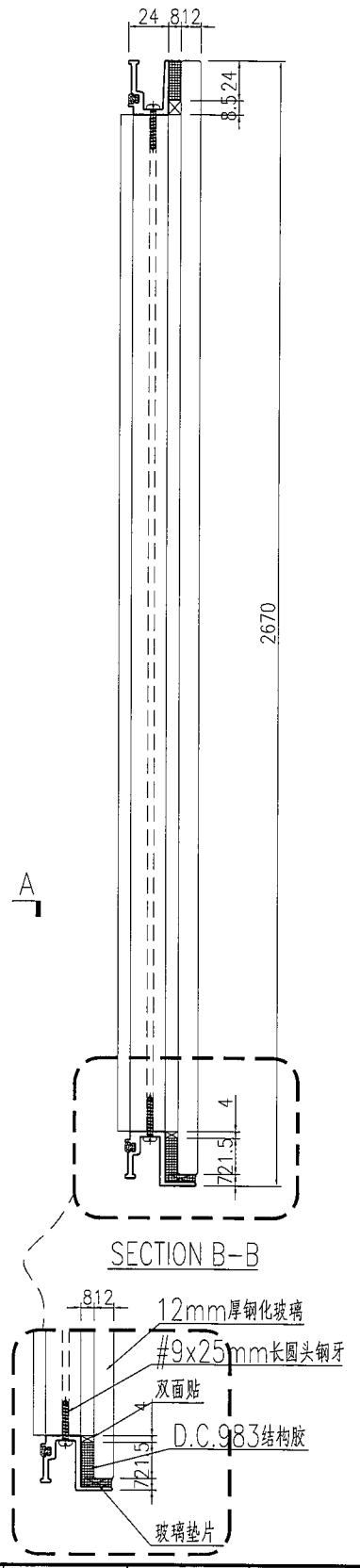
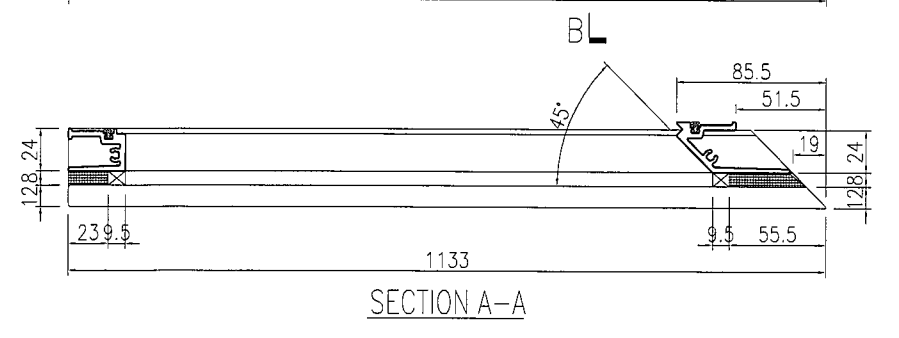
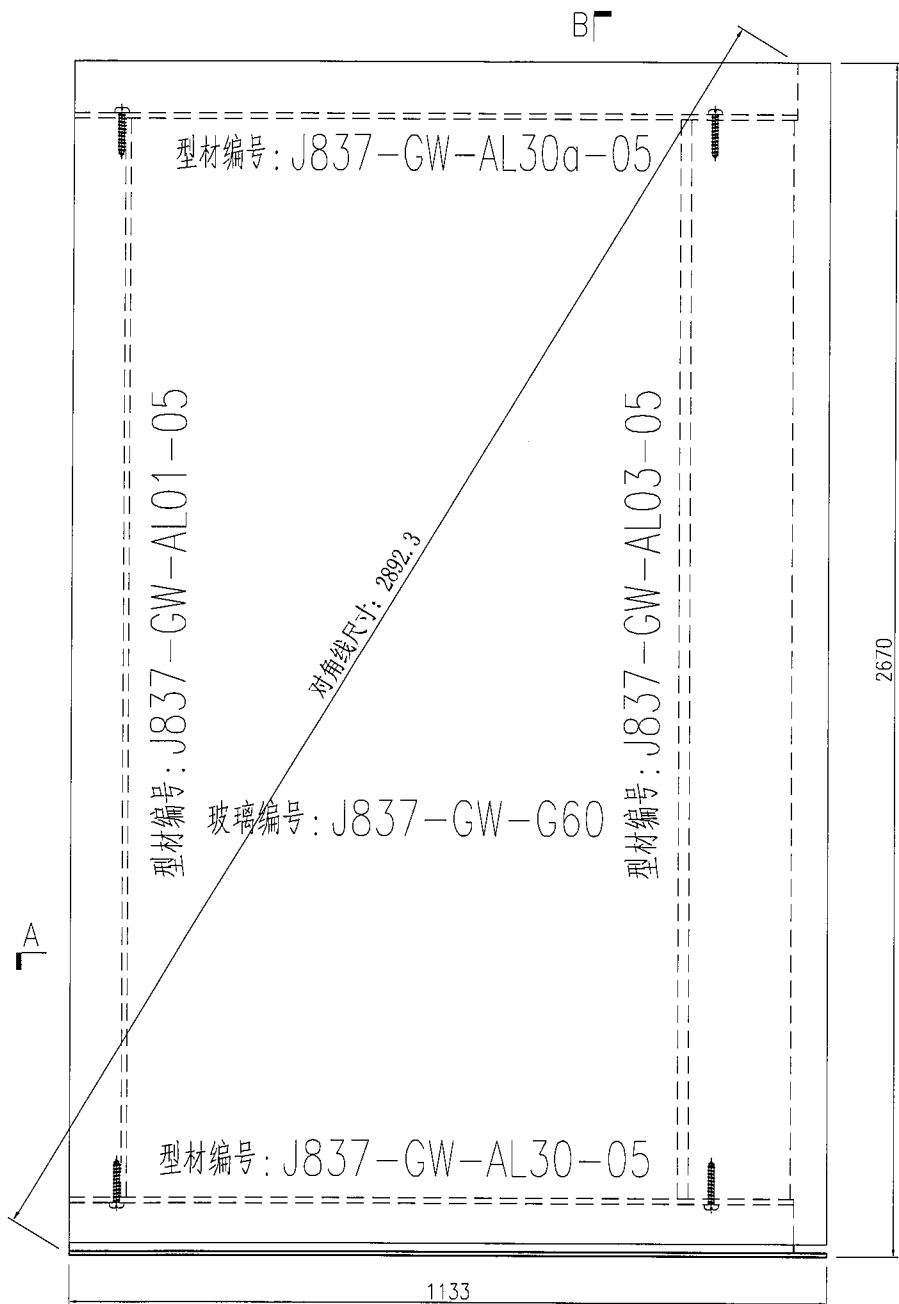

名稱	單元件組裝圖	制圖	曾建平	2019-06-18	修改				
材料		復核			日期				
顏色		批准			圖號	J837-GW-ZK80			



美特鋁質有限公司  
MIDI Aluminium Fabricator Ltd.

工程號	J837	地盤	觀塘平台
-----	------	----	------

产品编号	L(MM)	数量	A	B	C	D	E	N	M
		1							

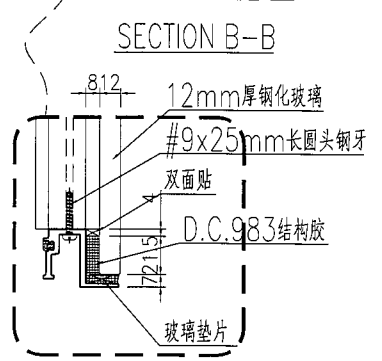
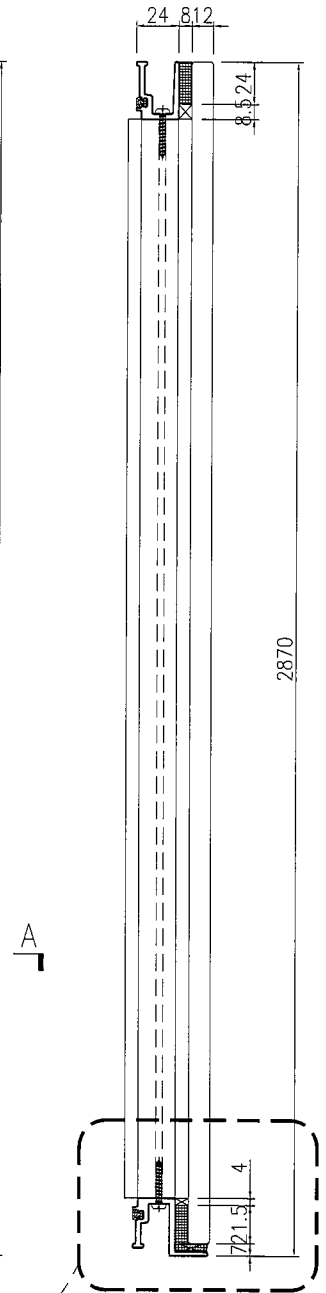
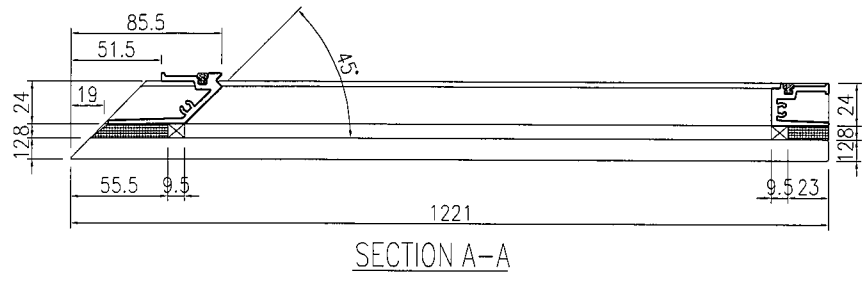
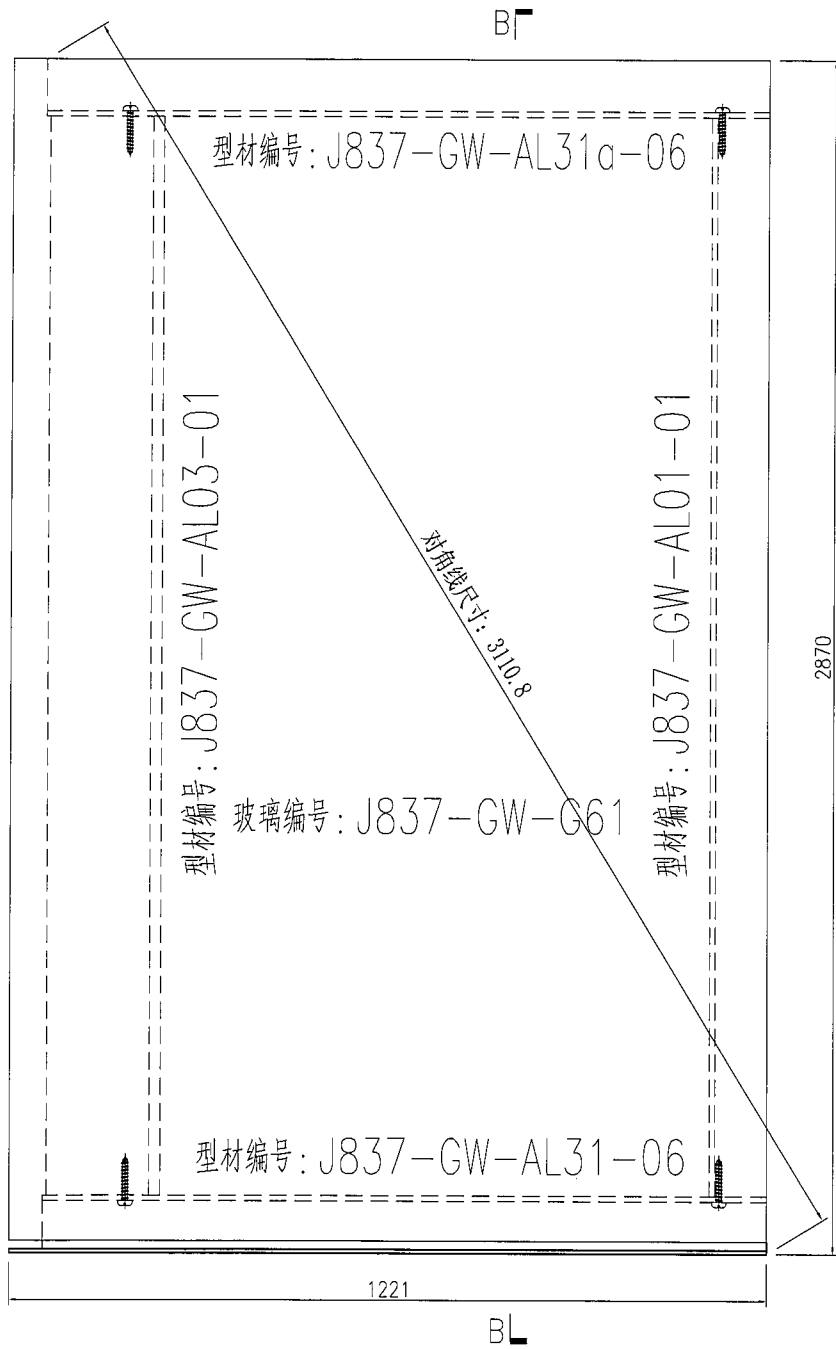

名稱	單元件組裝圖	制圖	曾建平	2019-06-18	修改			
材料		復核			日期			
顏色		批准			圖號	J837-GW-ZK81		



美特鋁質 有限公司  
MIDI Aluminium Fabricator Ltd.

产品编号	L(MM)	数量	A	B	C	D	E	N	M
		1							

工程號	J837	地盤	觀塘平台
-----	------	----	------

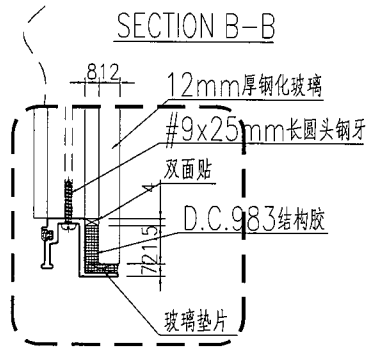
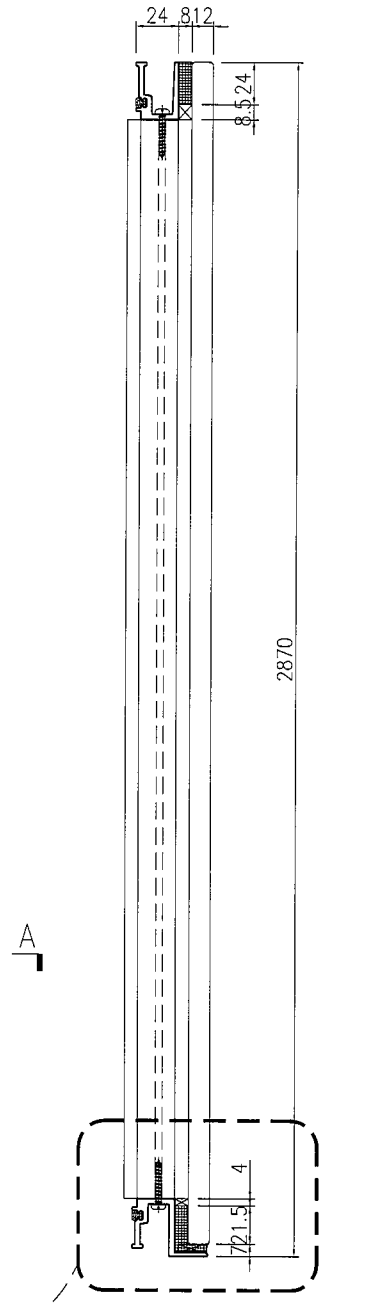
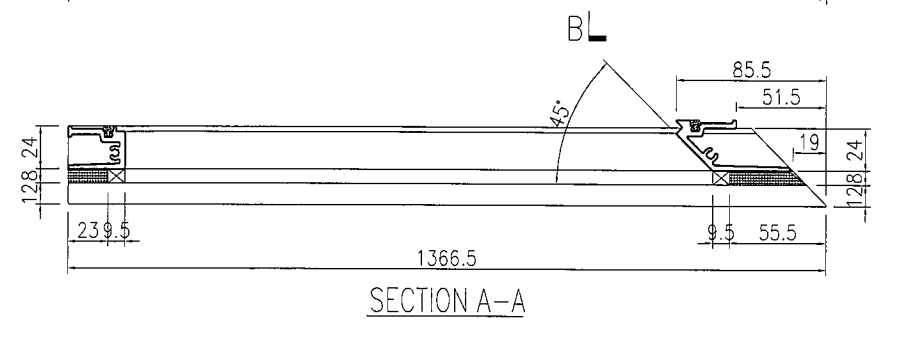
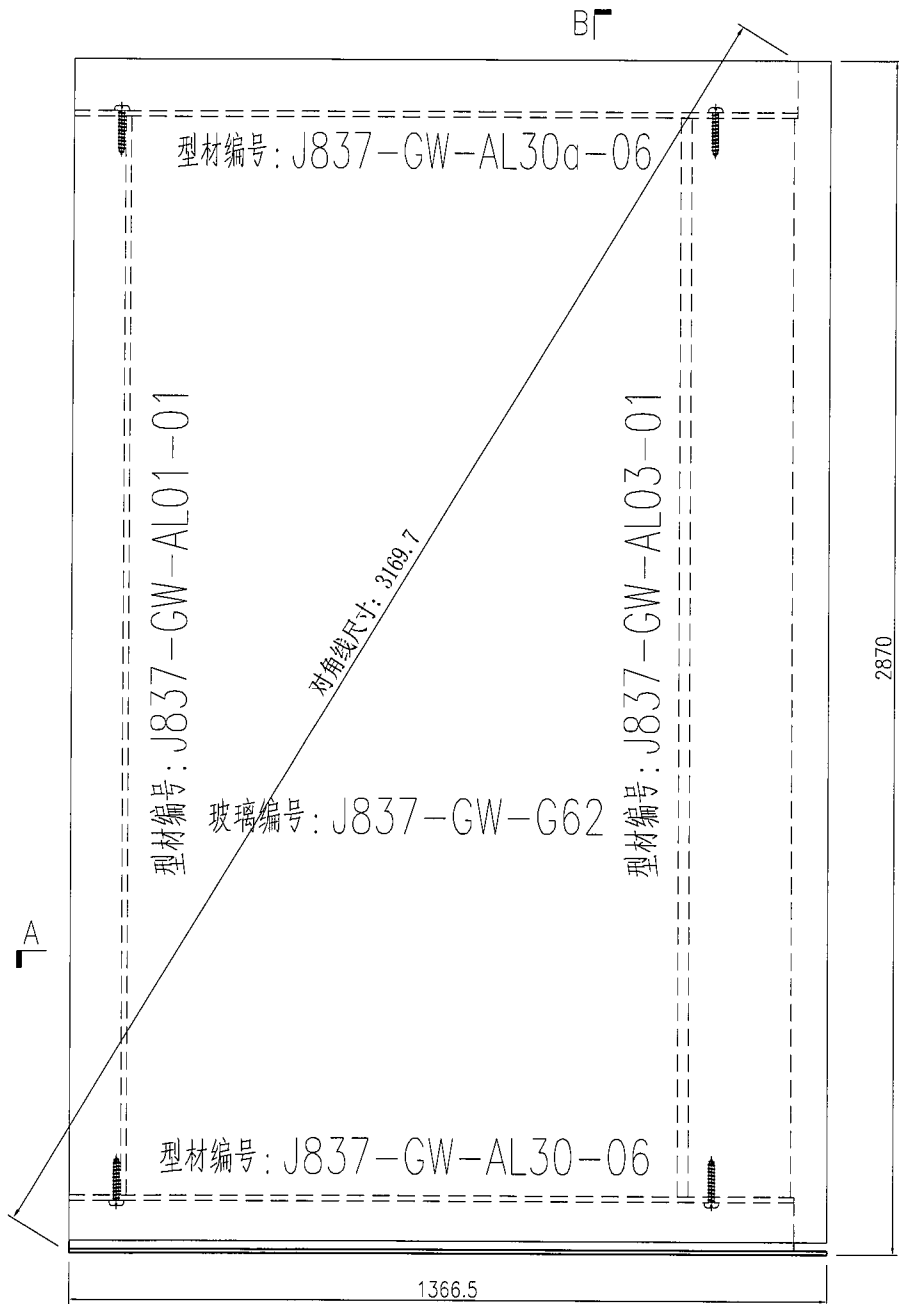

名稱	單元件組裝圖	制圖	曾建平	2019-06-18	修改			
材料		復核			日期			
顏色		批准			圖號	J837-GW-ZK82		

 <b>美特鋁質</b> 有限公司 MIDI Aluminium Fabricator Ltd.	产品编号	L(MM)	数量	A	B	C	D	E	N	M
			1							
工程號	J837	地盤	觀塘平台							

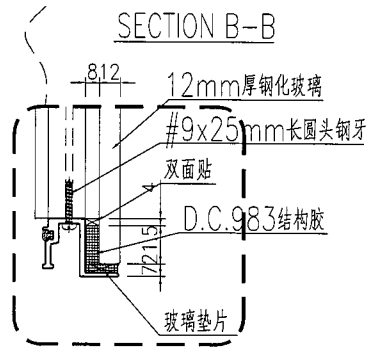
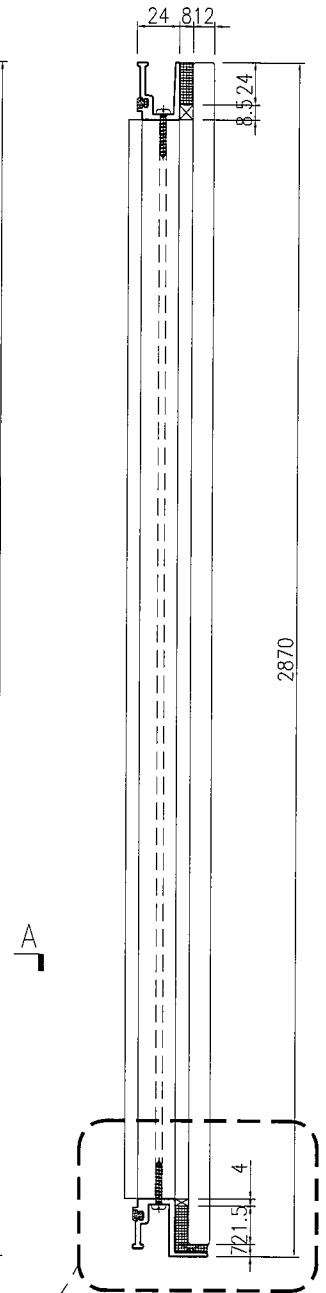
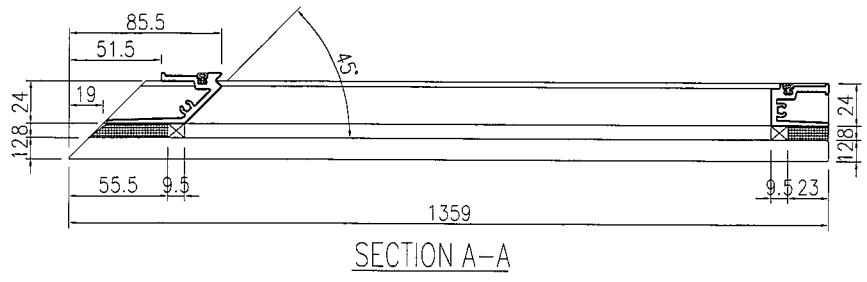
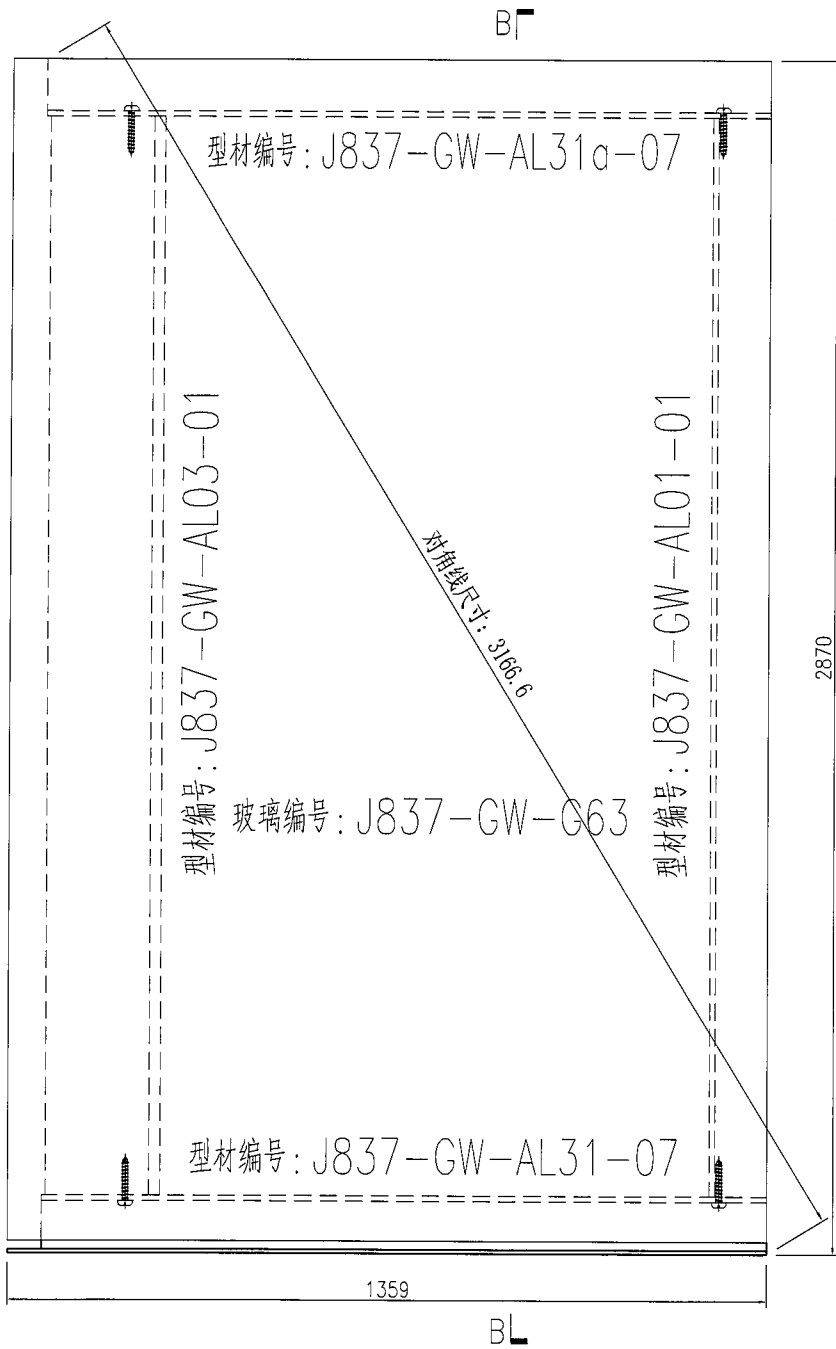

名稱	單元件組裝圖	制圖	曾建平	2019-06-18	修改		
材料		復核			日期		
顏色		批准			圖號	J837-GW-ZK83	

**美特铝质** 有限公司  
MIDI Aluminium Fabricator Ltd.

产品编号	L(MM)	数量	A	B	C	D	E	N	M
		1							

工程號 J837 地盤 觀塘平台

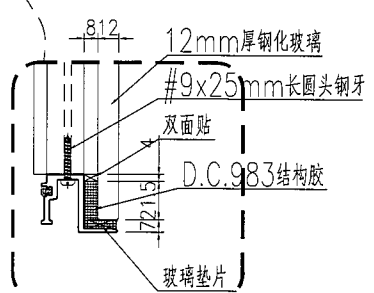
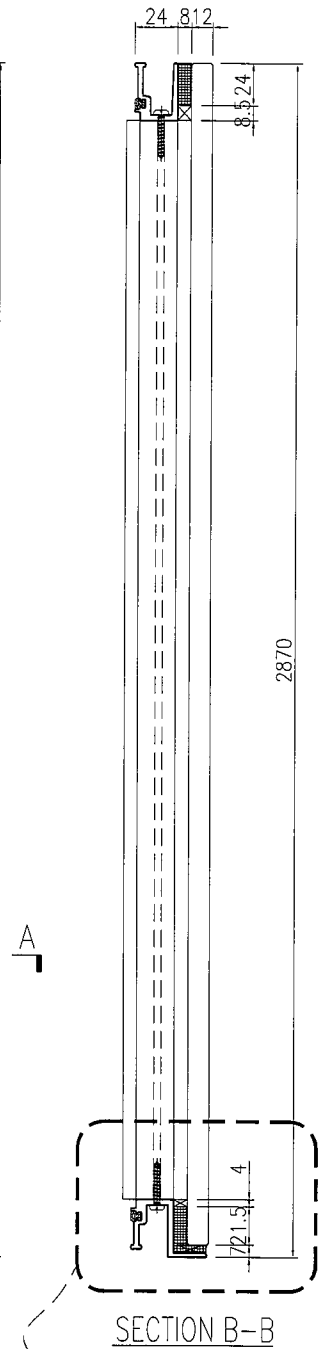
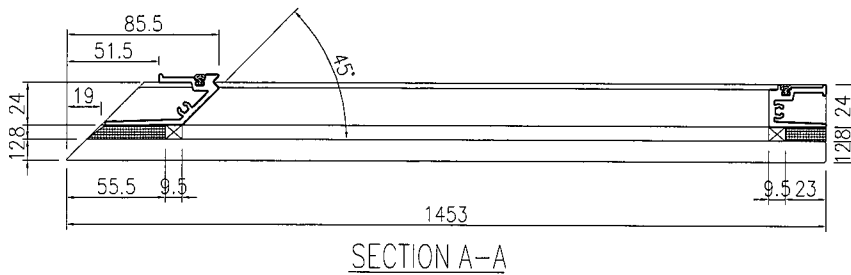
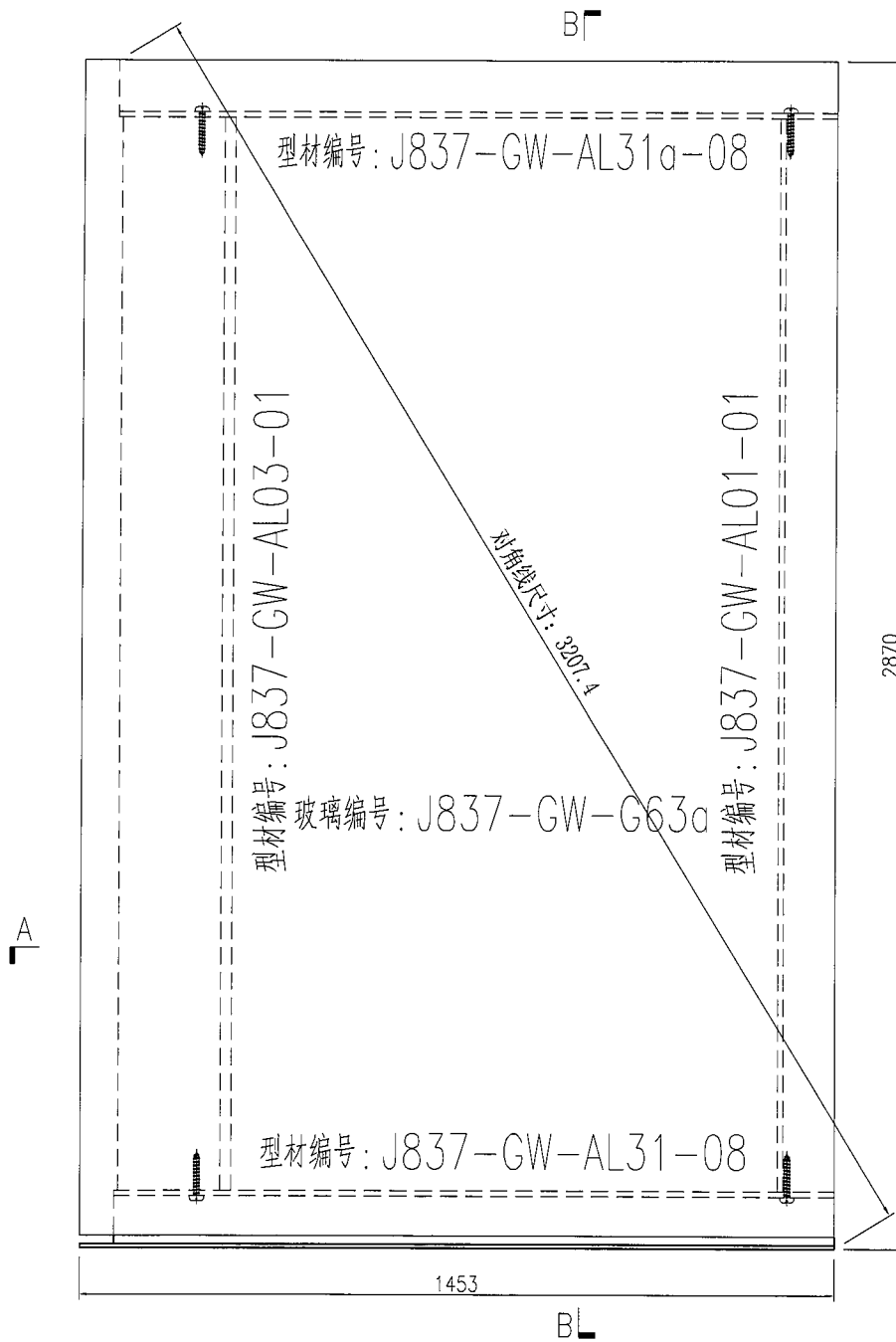

名稱	單元件組裝圖	制圖	曾建平	2019-06-18	修改			
材料		復核			日期			
顏色		批准			圖號	J837-GW-ZK84		

产品编号	L(MM)	数量	A	B	C	D	E	N	M
		1							

工程號	J837	地盤	觀塘平台
-----	------	----	------

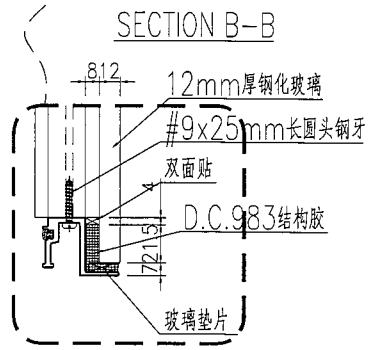
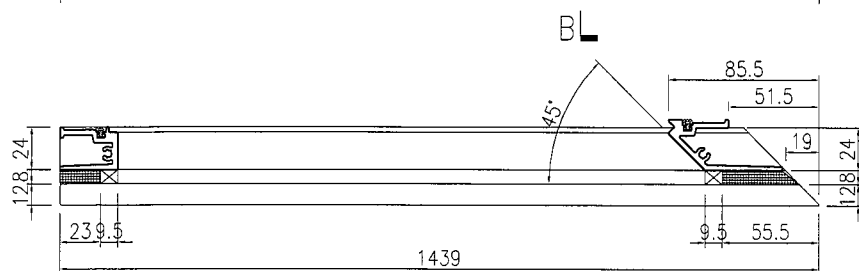
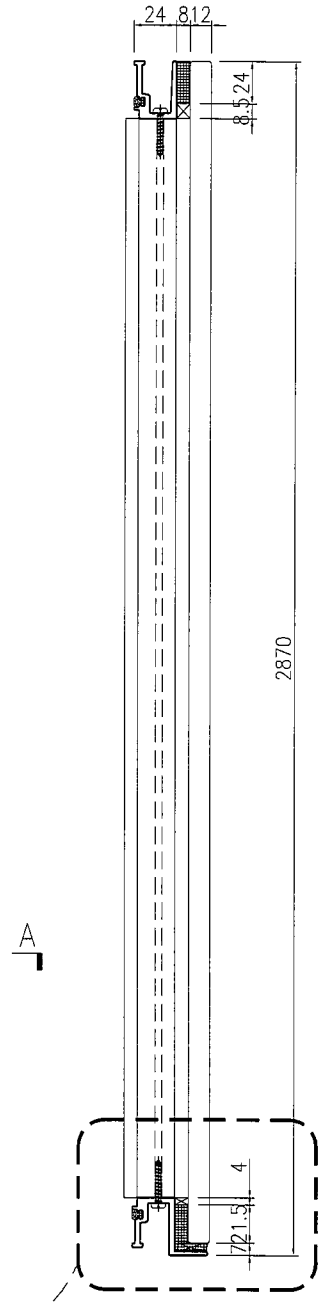
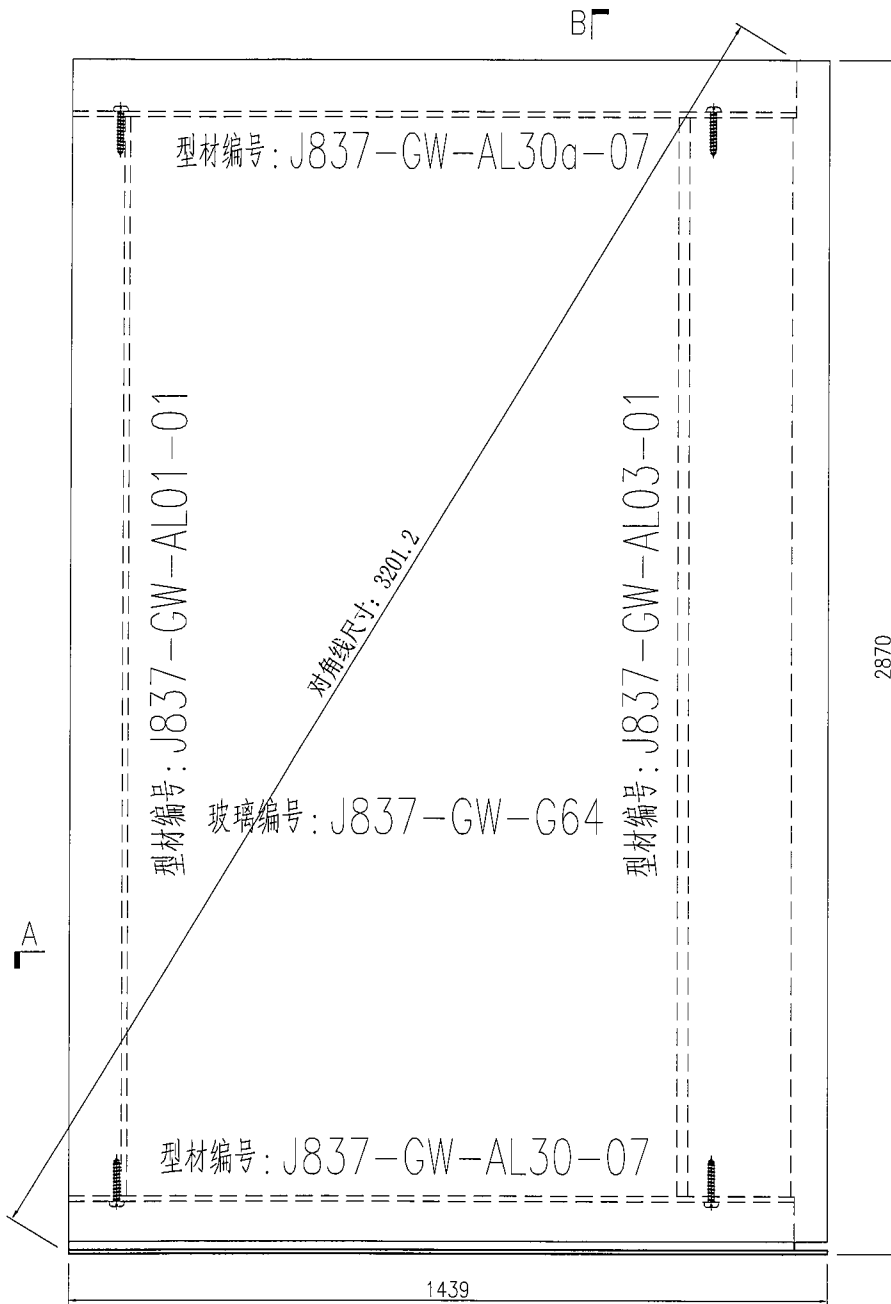

名稱	單元件組裝圖	制圖	曾建平	2019-06-18	修改			
材料		復核			日期			
顏色		批准			圖號	J837-GW-ZK85		

# EG-DWG3



美特鋁質 有限公司  
MIDI Aluminium Fabricator Ltd.

产品编号	L(MM)	数量	A	B	C	D	E	N	M
		1							

工程號 J837 地盤 觀塘平台

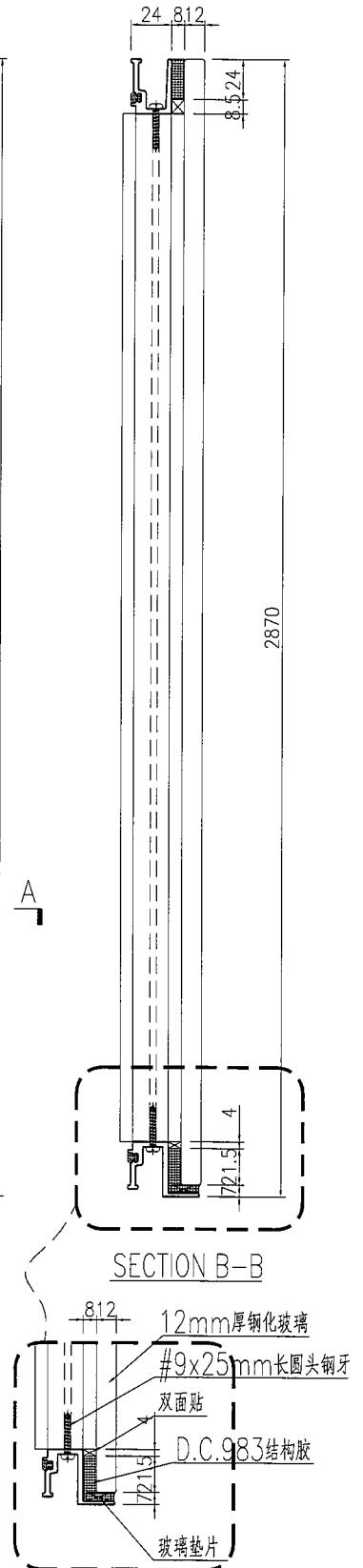
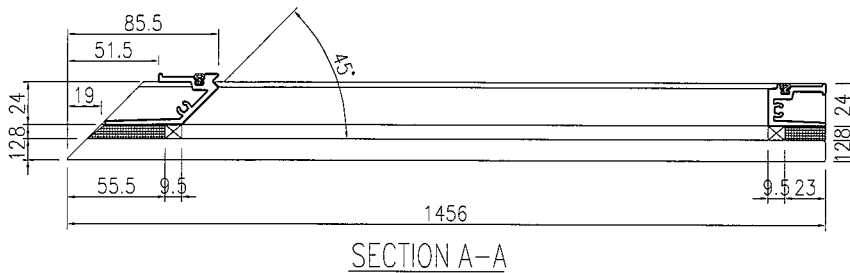
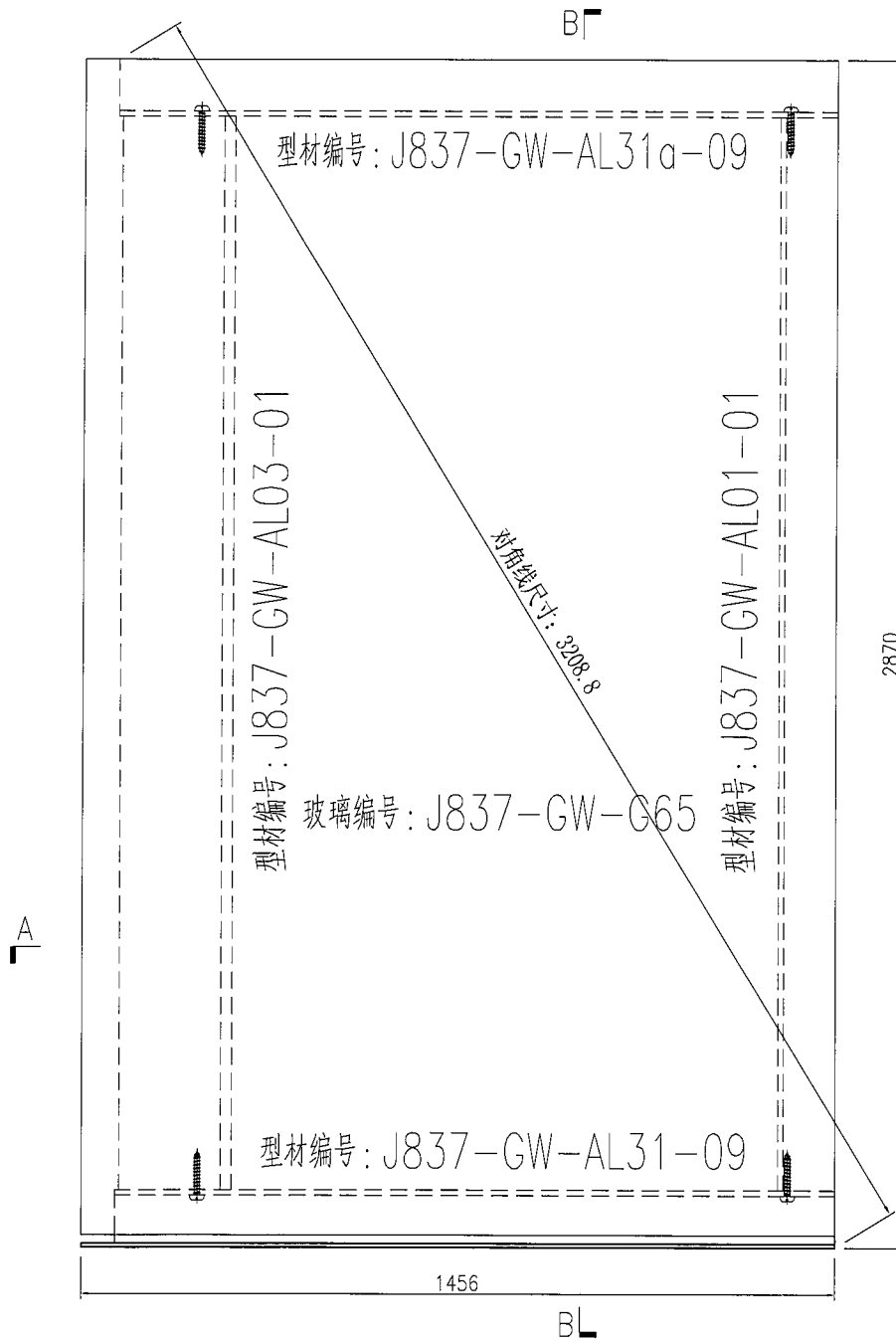

名稱	單元件組裝圖	制圖	曾建平	2019-06-18	修改			
材料		復核			日期			
顏色		批准			圖號	J837-GW-ZK86		

**美特鋁質** 有限公司  
MIDI Aluminium Fabricator Ltd.

产品编号	L(MM)	数量	A	B	C	D	E	N	M
		1							

工程號	J837	地盤	觀塘平台
-----	------	----	------

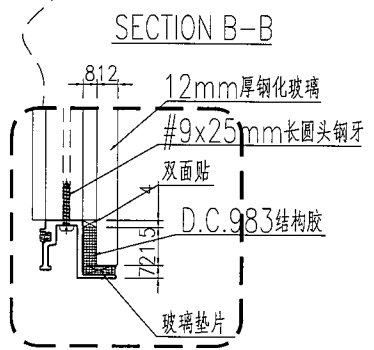
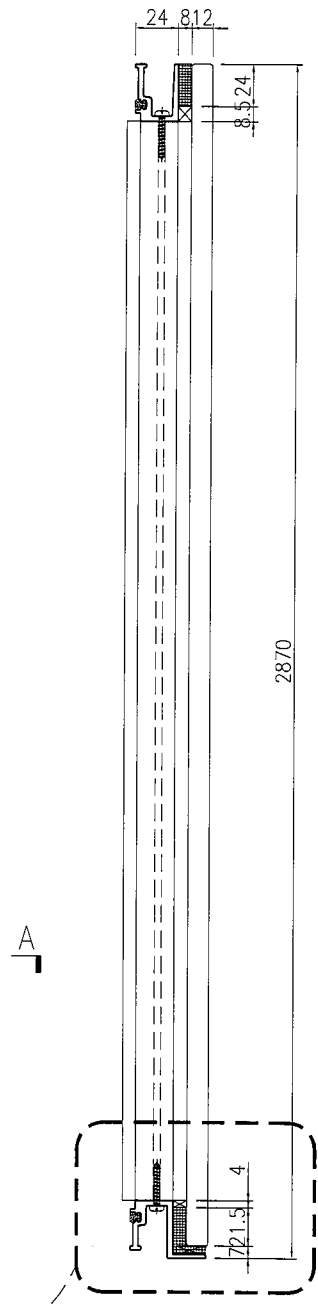
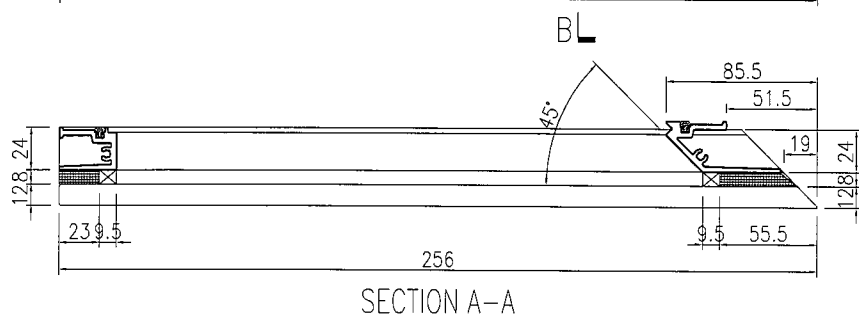
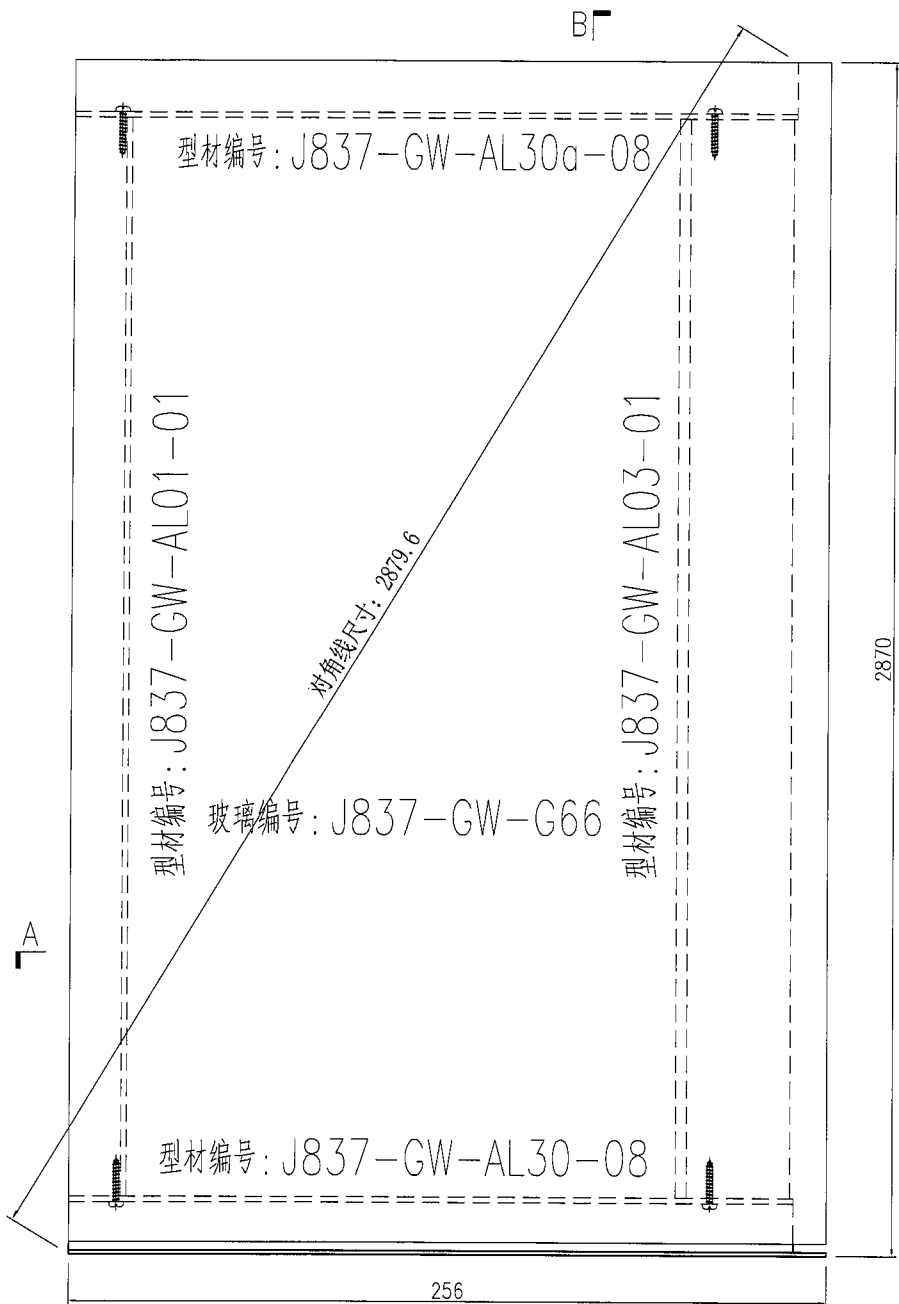

名稱	單元件組裝圖	制圖	曾建平	2019-06-18	修改			
材料		復核			日期			
顏色		批准			圖號	J837-GW-ZK87		



美特鋁質 有限公司  
MIDI Aluminium Fabricator Ltd.

产品编号	L(MM)	数量	A	B	C	D	E	N	M
		1							

工程號	J837	地盤	觀塘平台
-----	------	----	------

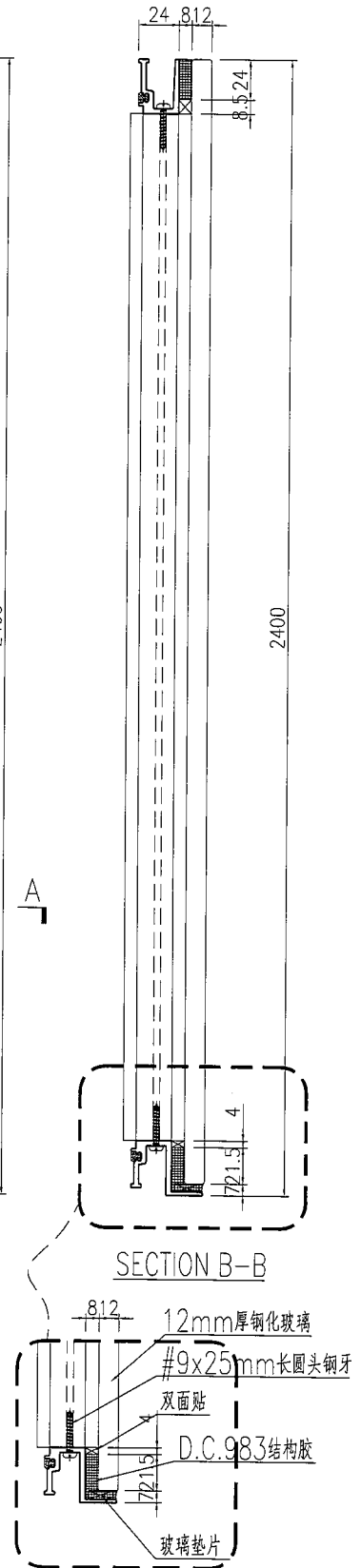
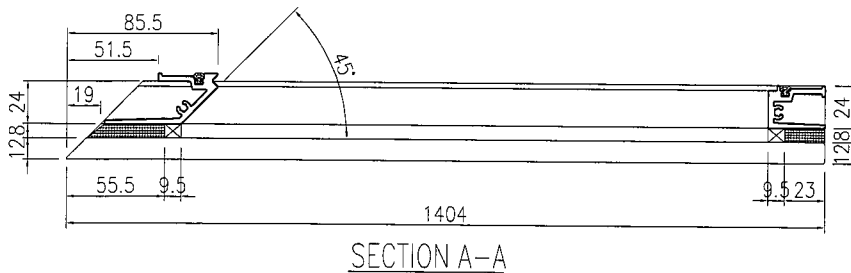
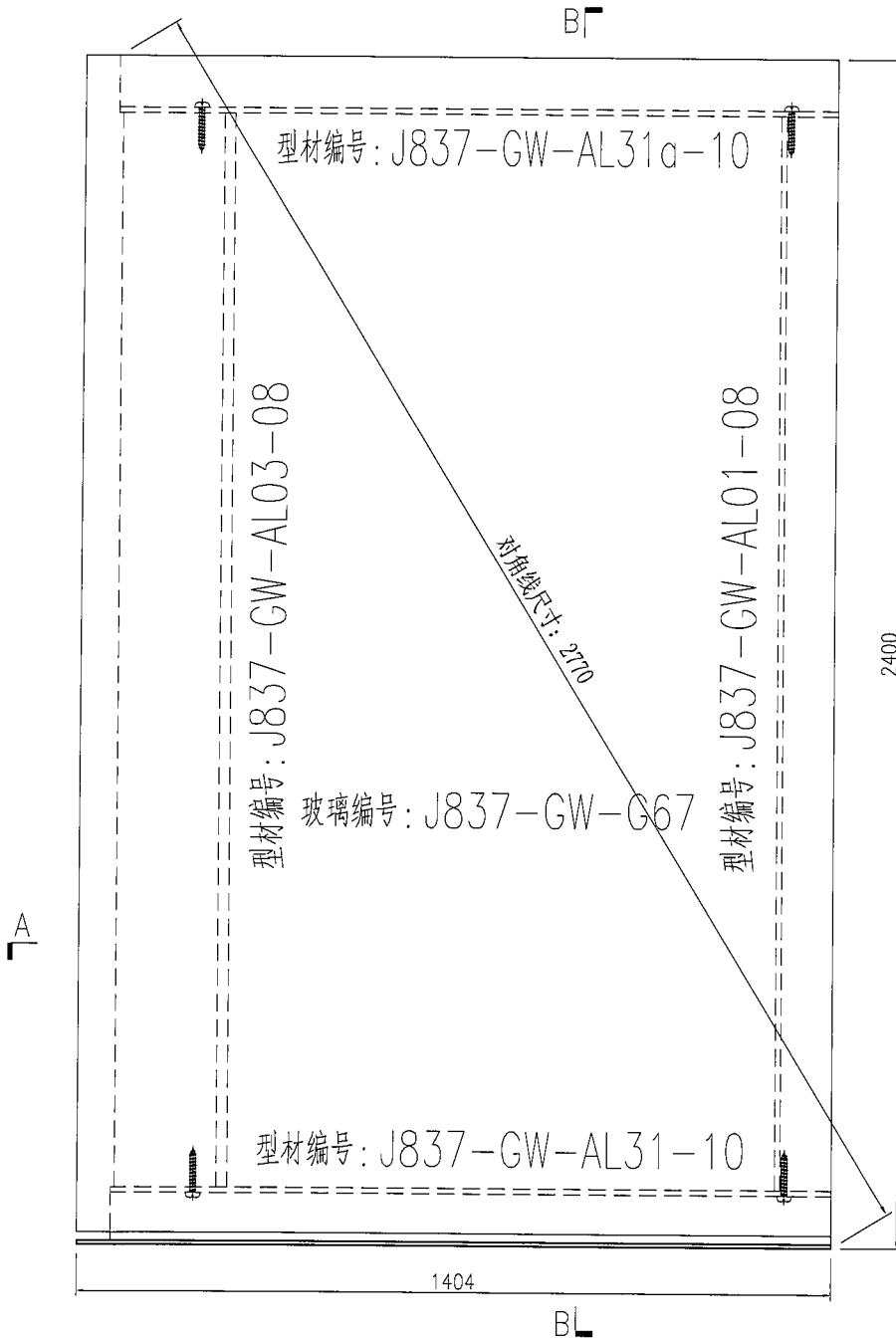

名稱	單元件組裝圖	制圖	曾建平	2019-06-18	修改		
材料		復核			日期		
顏色		批准			圖號	J837-GW-ZK88	



美特鋁質 有限公司  
MIDI Aluminium Fabricator Ltd.

产品编号	L(MM)	数量	A	B	C	D	E	N	M
		1							

工程號 J837 地盤 觀塘平台

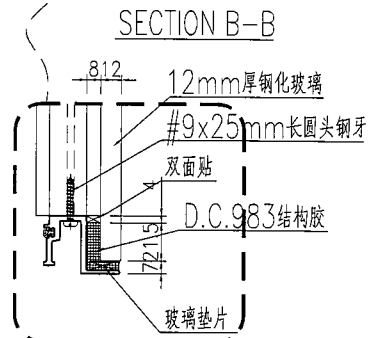
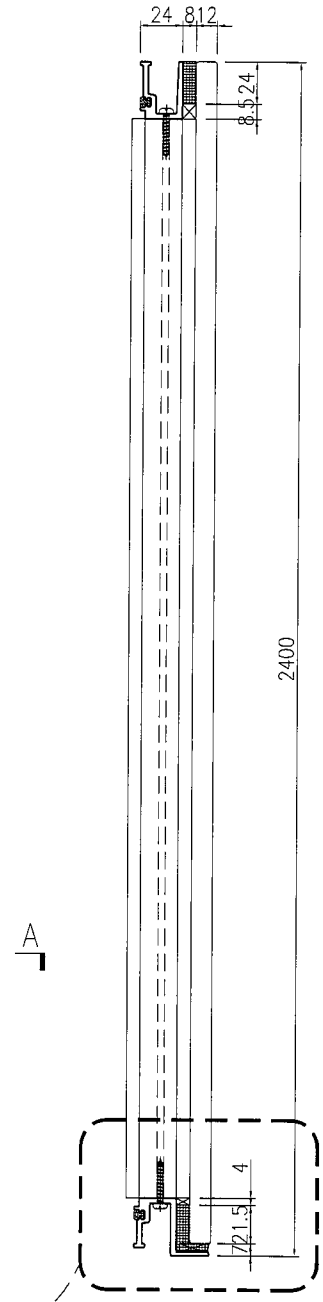
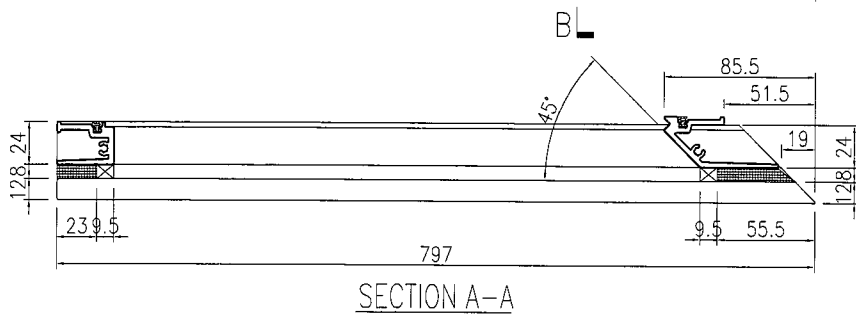
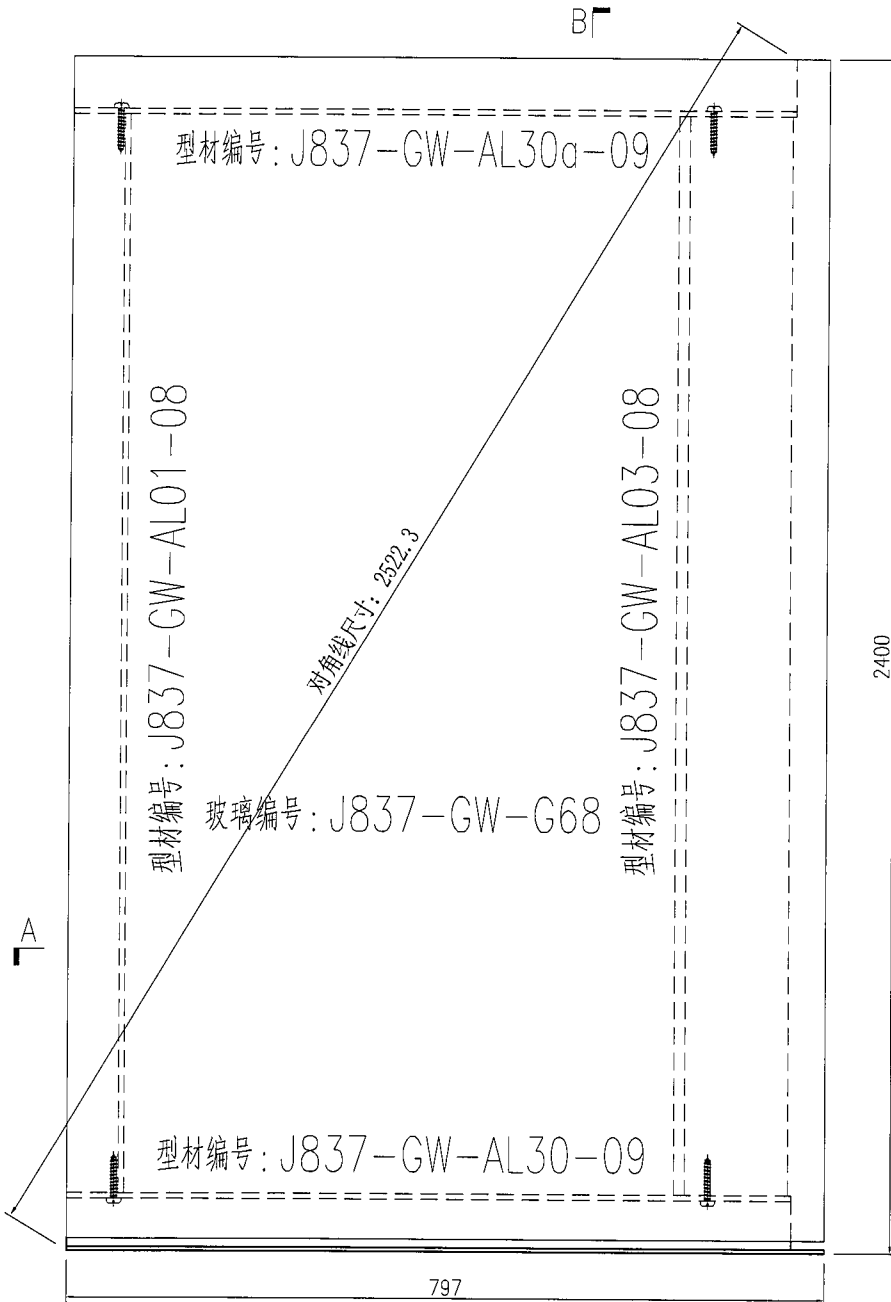

名稱	單元件組裝圖	制圖	曾建平	2019-06-18	修改				
材料		復核			日期				
顏色		批准			圖號	J837-GW-ZK89			

产品编号	L(MM)	数量	A	B	C	D	E	N	M
		1							

工程號 J837 地盤 觀塘平台

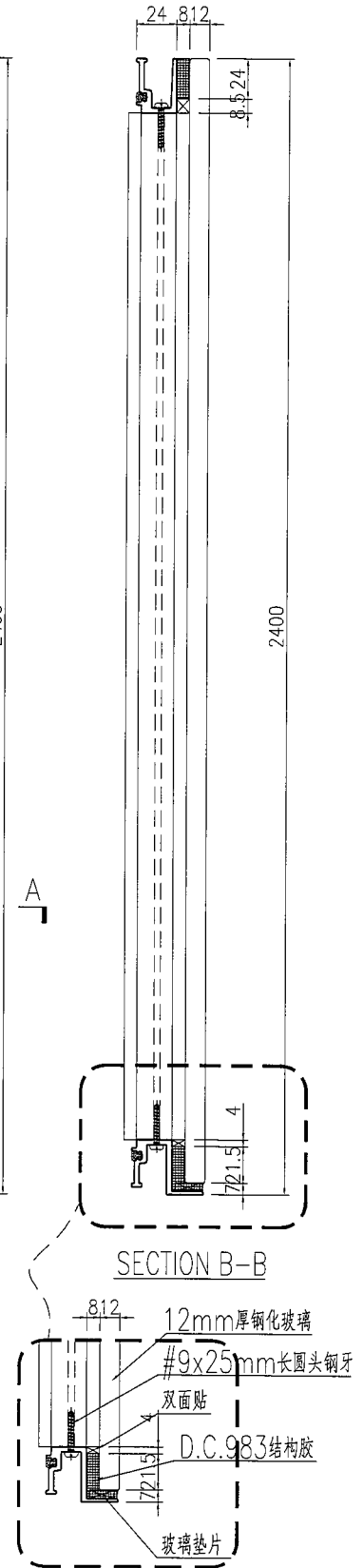
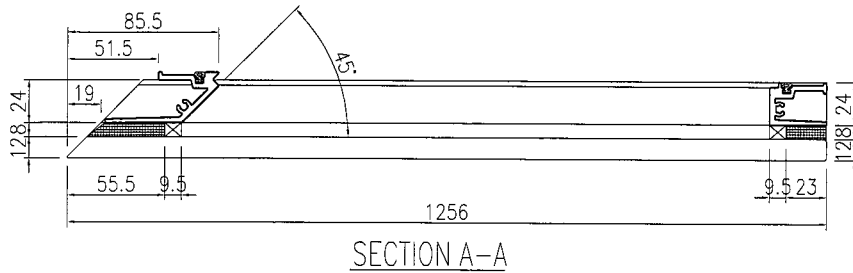
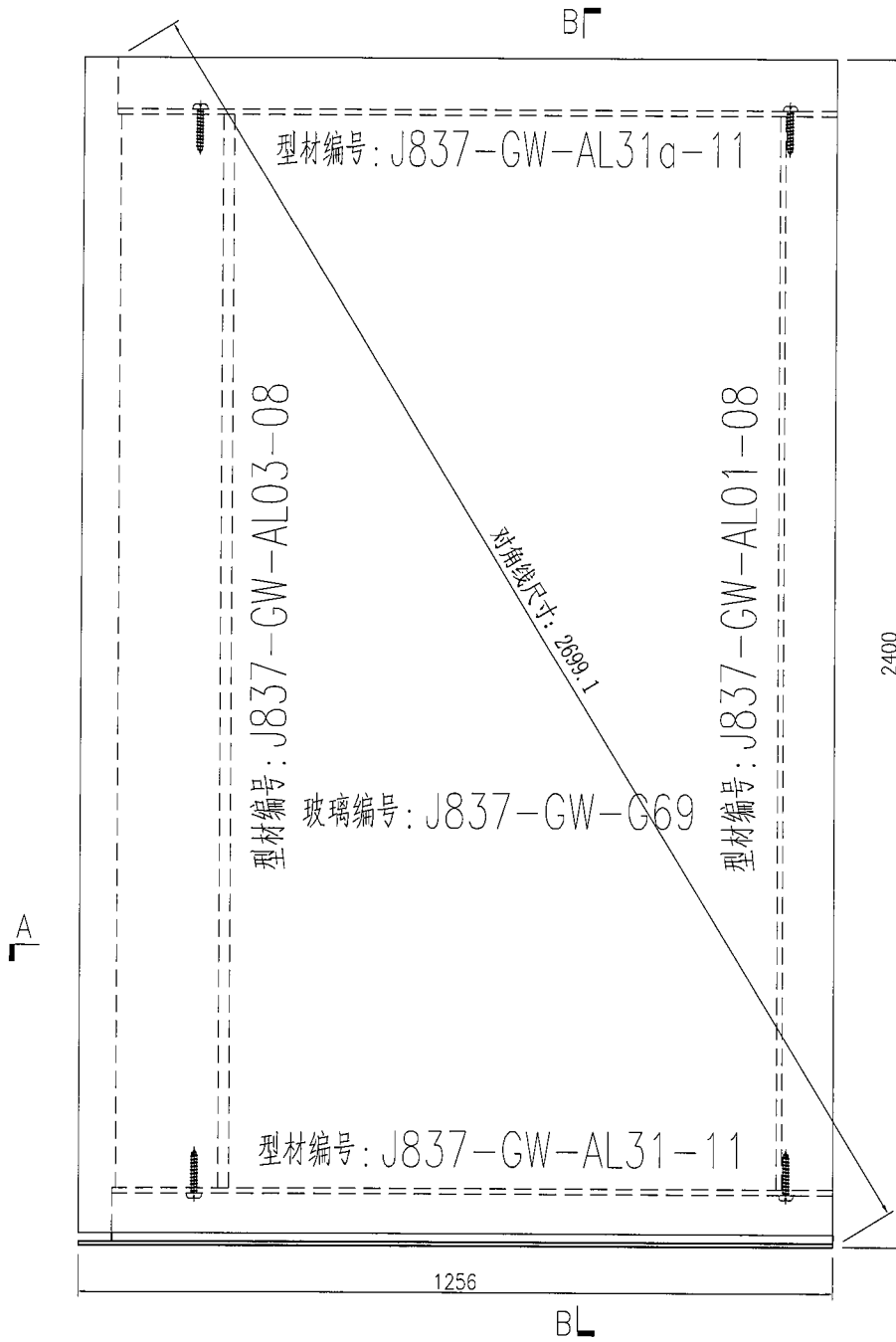

名稱	單元件組裝圖	制圖	曾建平	2019-06-18	修改			
材料		復核			日期			
顏色		批准			圖號	J837-GW-ZK90		

**美特铝质** 有限公司  
MIDI Aluminium Fabricator Ltd.

工程號: J837 地盤: 觀塘平台

产品编号	L(MM)	数量	A	B	C	D	E	N	M
		1							

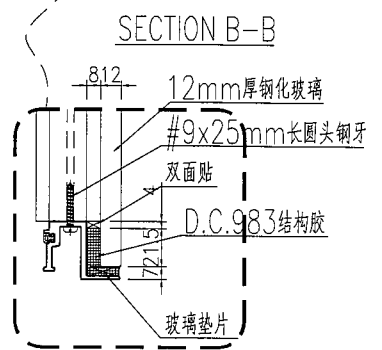
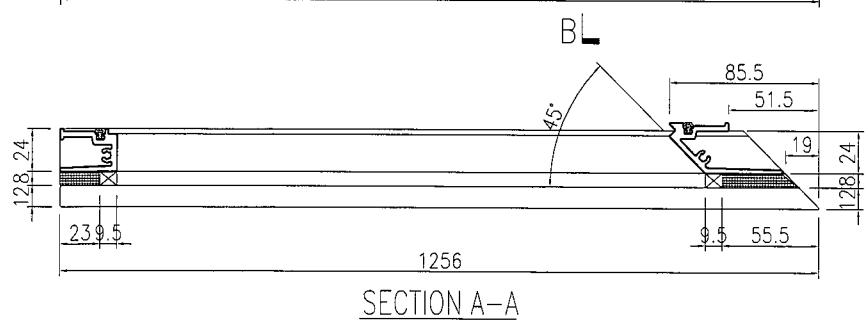
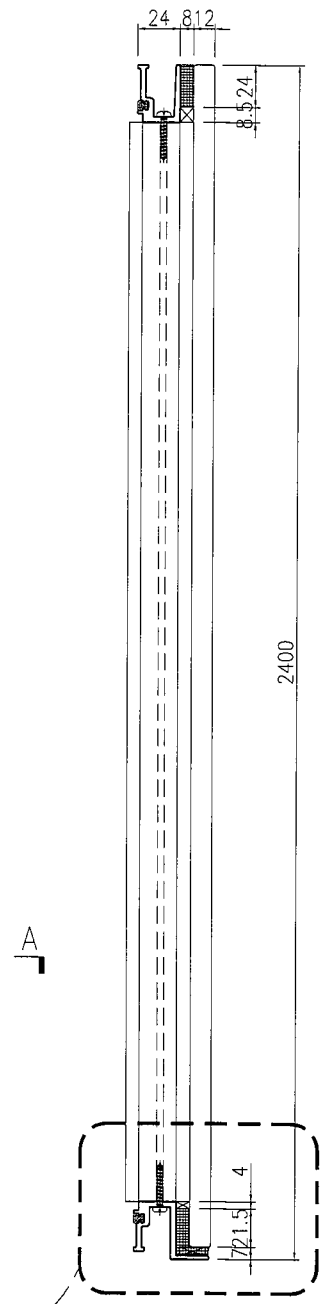
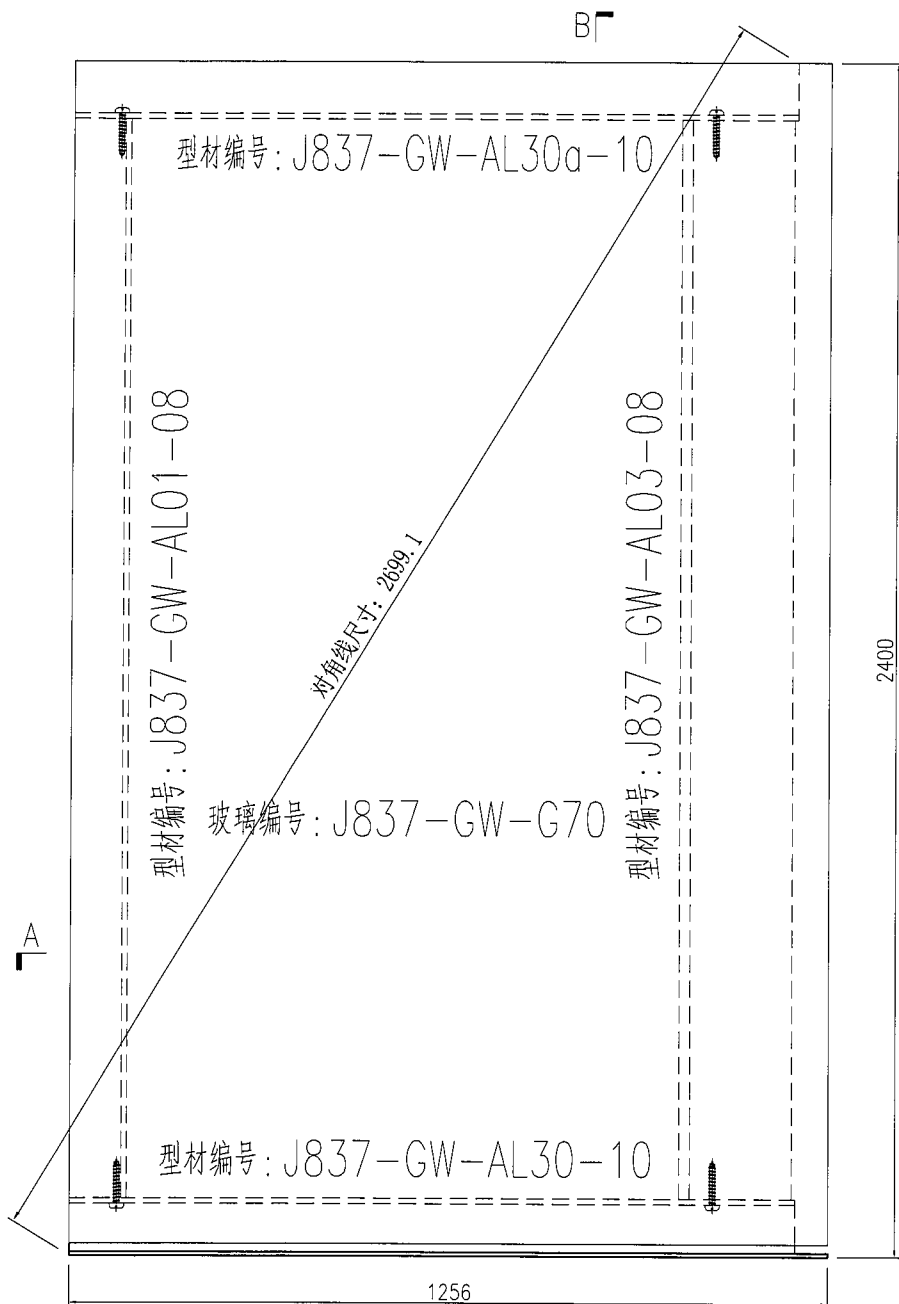

名稱	單元件組裝圖	制圖	曾建平	2019-06-18	修改				
材料		復核			日期				
顏色		批准			圖號	J837-GW-ZK91			

**美特鋁質** 有限公司  
MIDI Aluminium Fabricator Ltd.

产品编号	L(MM)	数量	A	B	C	D	E	N	M
		1							

工程號 J837 地盤 觀塘平台

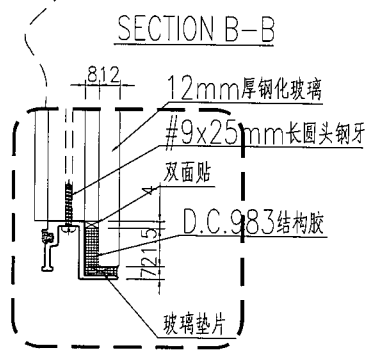
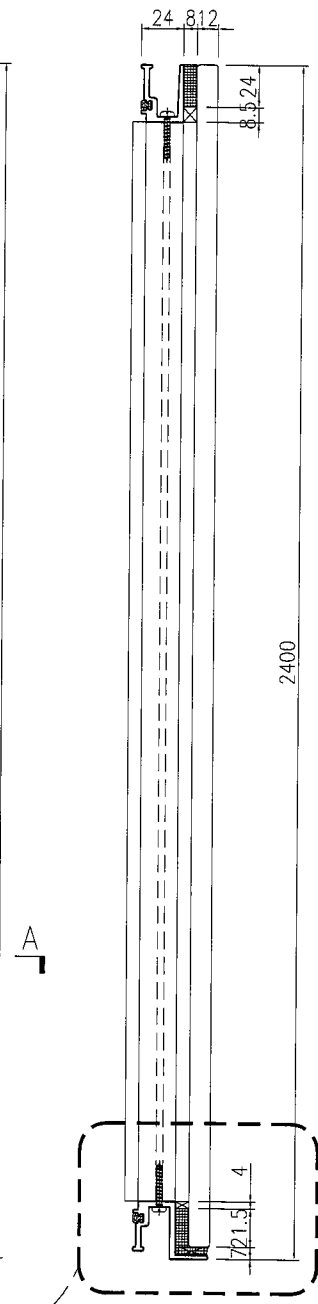
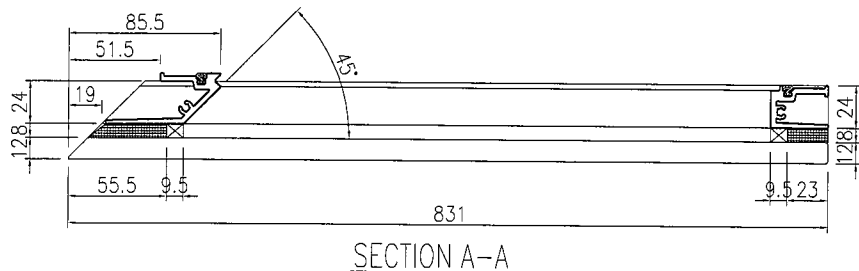
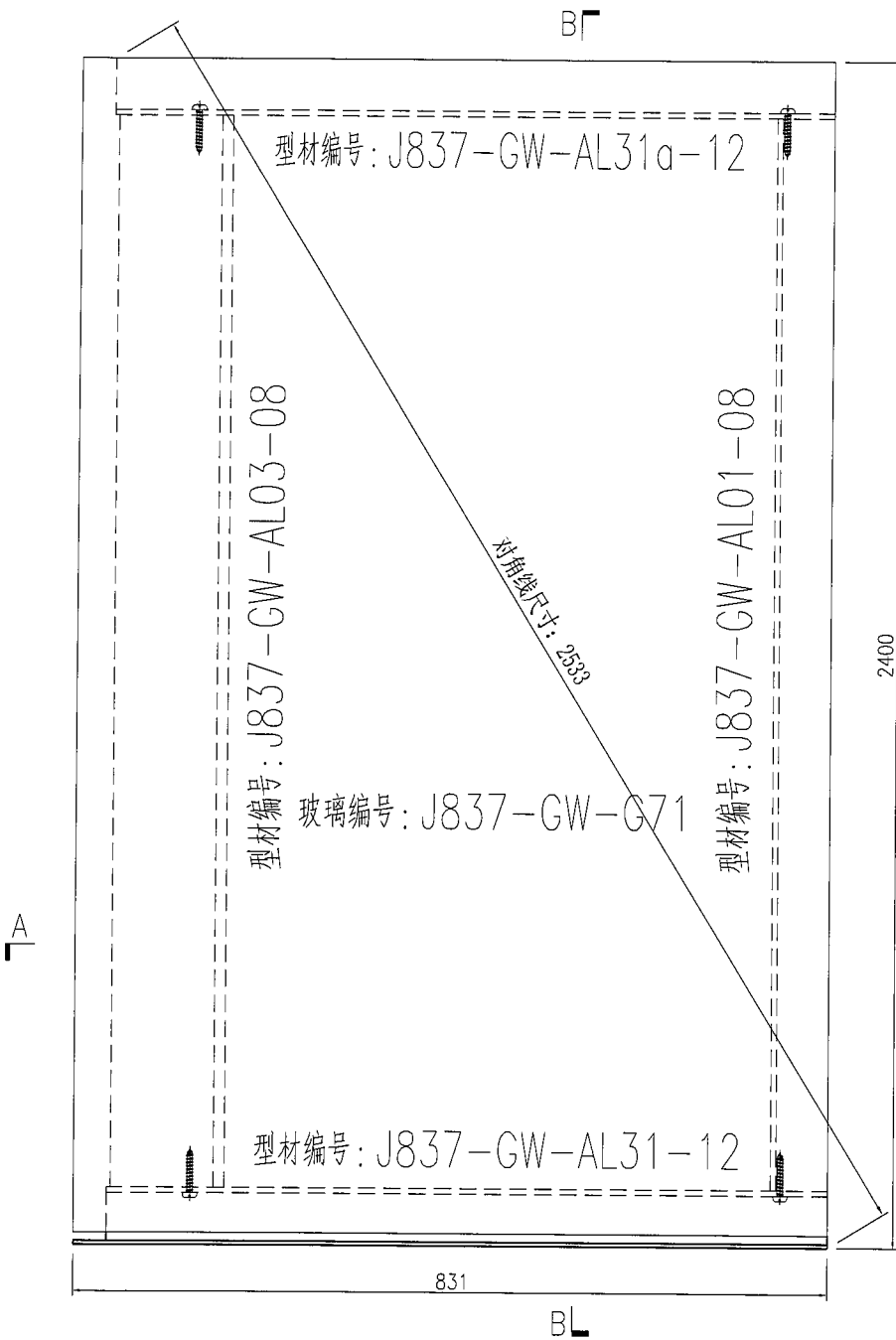

名稱	單元件組裝圖	制圖	曾建平	2019-06-18	修改			
材料		復核			日期			
顏色		批准			圖號	J837-GW-ZK92		



美特鋁質 有限公司  
MIDI Aluminium Fabricator Ltd.

工程號 J837 地盤 觀塘

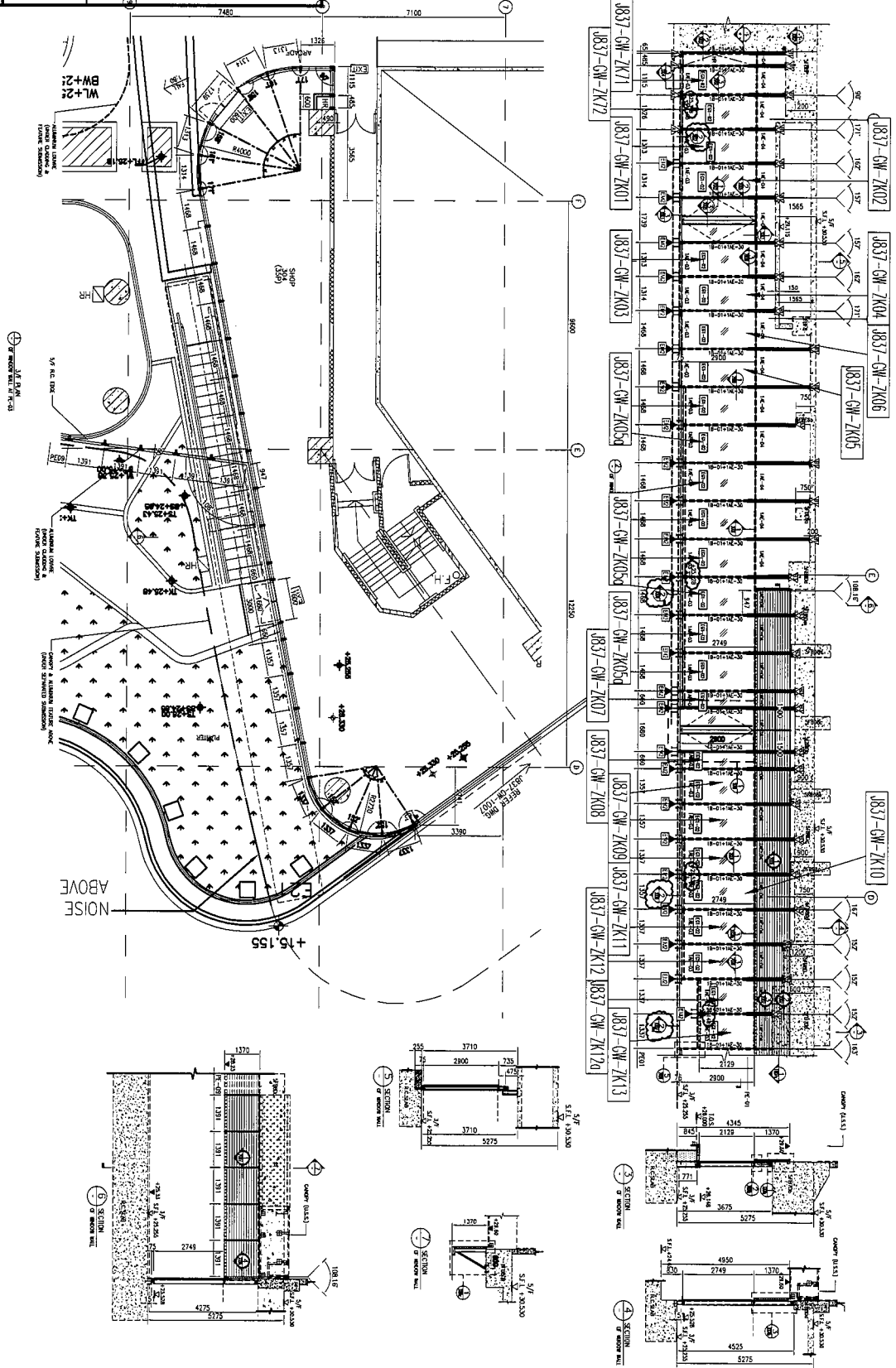

LEGEND:

- ECI-02 12mm THK. MONOCRYSTALLIC LOW IRON TEMPERED GLASS
- 1A-C-01 ALUMINIUM INSULATION
- 1A-C-03 ALUMINIUM INSULATION
- 1A-C-04 ALUMINIUM INSULATION
- 1B-01 120kg/cu.m THK. G.A.S. BRIS
- 30mm THK. ALUM. CLADDING

SUPPORT LEGEND:

- △ 1"-01" EMBED WITH 1 NO. CASHFLOW 1 NO.
- △ 1"-02" EMBED WITH 1 NO. CASHFLOW 1 NO.
- △ 1"-03" EMBED WITH 1 NO. CASHFLOW 1 NO.
- △ 1"-04" EMBED WITH 1 NO. CASHFLOW 1 NO.
- △ 1"-05" EMBED WITH 1 NO. CASHFLOW 1 NO.
- △ 1"-06" EMBED WITH 1 NO. CASHFLOW 1 NO.
- △ 1"-07" EMBED WITH 1 NO. CASHFLOW 1 NO.
- △ 1"-08" EMBED WITH 1 NO. CASHFLOW 1 NO.
- △ 1"-09" EMBED WITH 1 NO. CASHFLOW 1 NO.
- △ 1"-10" EMBED WITH 1 NO. CASHFLOW 1 NO.
- △ 1"-11" EMBED WITH 1 NO. CASHFLOW 1 NO.
- △ 1"-12" EMBED WITH 1 NO. CASHFLOW 1 NO.
- △ 1"-13" EMBED WITH 1 NO. CASHFLOW 1 NO.
- △ 1"-14" EMBED WITH 1 NO. CASHFLOW 1 NO.
- △ 1"-15" EMBED WITH 1 NO. CASHFLOW 1 NO.
- △ 1"-16" EMBED WITH 1 NO. CASHFLOW 1 NO.
- △ 1"-17" EMBED WITH 1 NO. CASHFLOW 1 NO.
- △ 1"-18" EMBED WITH 1 NO. CASHFLOW 1 NO.
- △ 1"-19" EMBED WITH 1 NO. CASHFLOW 1 NO.
- △ 1"-20" EMBED WITH 1 NO. CASHFLOW 1 NO.

LOCATION OF THE-03 WINDOW WALL

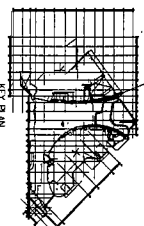

名稱	位置圖	制圖	曾建平	2019-06-18	修改	
材料		復核			日期	
顏色		批准			圖號	J837-GW-WZ60



美特鋁質 有限公司  
MIDI Aluminium Fabricator Ltd.

工程號

J837

地盤

觀塘

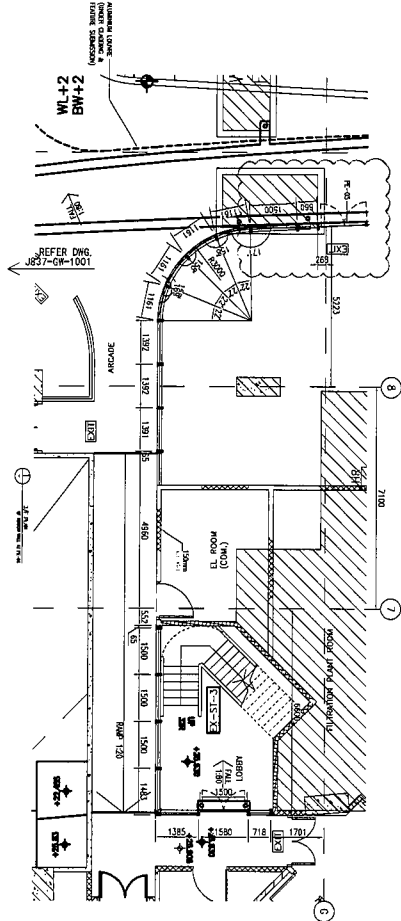

LEGEND:

- [E1-02] 12mm THK. MONOLITHIC LOW IRON TEmPERED GLASS
- [AL-01] ALUMINIUM MILLION
- [AL-03] ALUMINIUM TRANSOM
- [AL-04] ALUMINIUM TRANSOM
- [B-01] 1200x600mm THK. GALV. RIS

SUPPORT LEGEND:

- [1] 75x75x750mm THK. GALV. STEEL I NO.
- [2] 75x75x750mm THK. GALV. STEEL I NO.
- [3] 75x75x750mm THK. GALV. STEEL I NO.
- [4] 75x75x750mm THK. GALV. STEEL I NO.
- [5] 75x75x750mm THK. GALV. STEEL I NO.
- [6] 75x75x750mm THK. GALV. STEEL I NO.
- [7] 75x75x750mm THK. GALV. STEEL I NO.
- [8] 75x75x750mm THK. GALV. STEEL I NO.
- [9] 75x75x750mm THK. GALV. STEEL I NO.
- [10] 75x75x750mm THK. GALV. STEEL I NO.
- [11] 75x75x750mm THK. GALV. STEEL I NO.
- [12] 75x75x750mm THK. GALV. STEEL I NO.
- [13] 75x75x750mm THK. GALV. STEEL I NO.
- [14] 75x75x750mm THK. GALV. STEEL I NO.
- [15] 75x75x750mm THK. GALV. STEEL I NO.
- [16] 75x75x750mm THK. GALV. STEEL I NO.
- [17] 75x75x750mm THK. GALV. STEEL I NO.
- [18] 75x75x750mm THK. GALV. STEEL I NO.
- [19] 75x75x750mm THK. GALV. STEEL I NO.
- [20] 75x75x750mm THK. GALV. STEEL I NO.
- [21] 75x75x750mm THK. GALV. STEEL I NO.
- [22] 75x75x750mm THK. GALV. STEEL I NO.
- [23] 75x75x750mm THK. GALV. STEEL I NO.
- [24] 75x75x750mm THK. GALV. STEEL I NO.
- [25] 75x75x750mm THK. GALV. STEEL I NO.
- [26] 75x75x750mm THK. GALV. STEEL I NO.
- [27] 75x75x750mm THK. GALV. STEEL I NO.
- [28] 75x75x750mm THK. GALV. STEEL I NO.
- [29] 75x75x750mm THK. GALV. STEEL I NO.
- [30] 75x75x750mm THK. GALV. STEEL I NO.
- [31] 75x75x750mm THK. GALV. STEEL I NO.
- [32] 75x75x750mm THK. GALV. STEEL I NO.
- [33] 75x75x750mm THK. GALV. STEEL I NO.
- [34] 75x75x750mm THK. GALV. STEEL I NO.
- [35] 75x75x750mm THK. GALV. STEEL I NO.
- [36] 75x75x750mm THK. GALV. STEEL I NO.
- [37] 75x75x750mm THK. GALV. STEEL I NO.
- [38] 75x75x750mm THK. GALV. STEEL I NO.
- [39] 75x75x750mm THK. GALV. STEEL I NO.
- [40] 75x75x750mm THK. GALV. STEEL I NO.
- [41] 75x75x750mm THK. GALV. STEEL I NO.
- [42] 75x75x750mm THK. GALV. STEEL I NO.
- [43] 75x75x750mm THK. GALV. STEEL I NO.
- [44] 75x75x750mm THK. GALV. STEEL I NO.
- [45] 75x75x750mm THK. GALV. STEEL I NO.
- [46] 75x75x750mm THK. GALV. STEEL I NO.
- [47] 75x75x750mm THK. GALV. STEEL I NO.
- [48] 75x75x750mm THK. GALV. STEEL I NO.
- [49] 75x75x750mm THK. GALV. STEEL I NO.
- [50] 75x75x750mm THK. GALV. STEEL I NO.
- [51] 75x75x750mm THK. GALV. STEEL I NO.
- [52] 75x75x750mm THK. GALV. STEEL I NO.
- [53] 75x75x750mm THK. GALV. STEEL I NO.
- [54] 75x75x750mm THK. GALV. STEEL I NO.
- [55] 75x75x750mm THK. GALV. STEEL I NO.
- [56] 75x75x750mm THK. GALV. STEEL I NO.
- [57] 75x75x750mm THK. GALV. STEEL I NO.
- [58] 75x75x750mm THK. GALV. STEEL I NO.
- [59] 75x75x750mm THK. GALV. STEEL I NO.
- [60] 75x75x750mm THK. GALV. STEEL I NO.
- [61] 75x75x750mm THK. GALV. STEEL I NO.
- [62] 75x75x750mm THK. GALV. STEEL I NO.
- [63] 75x75x750mm THK. GALV. STEEL I NO.
- [64] 75x75x750mm THK. GALV. STEEL I NO.
- [65] 75x75x750mm THK. GALV. STEEL I NO.
- [66] 75x75x750mm THK. GALV. STEEL I NO.
- [67] 75x75x750mm THK. GALV. STEEL I NO.
- [68] 75x75x750mm THK. GALV. STEEL I NO.
- [69] 75x75x750mm THK. GALV. STEEL I NO.
- [70] 75x75x750mm THK. GALV. STEEL I NO.
- [71] 75x75x750mm THK. GALV. STEEL I NO.
- [72] 75x75x750mm THK. GALV. STEEL I NO.
- [73] 75x75x750mm THK. GALV. STEEL I NO.
- [74] 75x75x750mm THK. GALV. STEEL I NO.
- [75] 75x75x750mm THK. GALV. STEEL I NO.
- [76] 75x75x750mm THK. GALV. STEEL I NO.
- [77] 75x75x750mm THK. GALV. STEEL I NO.
- [78] 75x75x750mm THK. GALV. STEEL I NO.
- [79] 75x75x750mm THK. GALV. STEEL I NO.
- [80] 75x75x750mm THK. GALV. STEEL I NO.
- [81] 75x75x750mm THK. GALV. STEEL I NO.
- [82] 75x75x750mm THK. GALV. STEEL I NO.
- [83] 75x75x750mm THK. GALV. STEEL I NO.
- [84] 75x75x750mm THK. GALV. STEEL I NO.
- [85] 75x75x750mm THK. GALV. STEEL I NO.
- [86] 75x75x750mm THK. GALV. STEEL I NO.
- [87] 75x75x750mm THK. GALV. STEEL I NO.
- [88] 75x75x750mm THK. GALV. STEEL I NO.
- [89] 75x75x750mm THK. GALV. STEEL I NO.
- [90] 75x75x750mm THK. GALV. STEEL I NO.
- [91] 75x75x750mm THK. GALV. STEEL I NO.
- [92] 75x75x750mm THK. GALV. STEEL I NO.
- [93] 75x75x750mm THK. GALV. STEEL I NO.
- [94] 75x75x750mm THK. GALV. STEEL I NO.
- [95] 75x75x750mm THK. GALV. STEEL I NO.
- [96] 75x75x750mm THK. GALV. STEEL I NO.
- [97] 75x75x750mm THK. GALV. STEEL I NO.
- [98] 75x75x750mm THK. GALV. STEEL I NO.
- [99] 75x75x750mm THK. GALV. STEEL I NO.
- [100] 75x75x750mm THK. GALV. STEEL I NO.

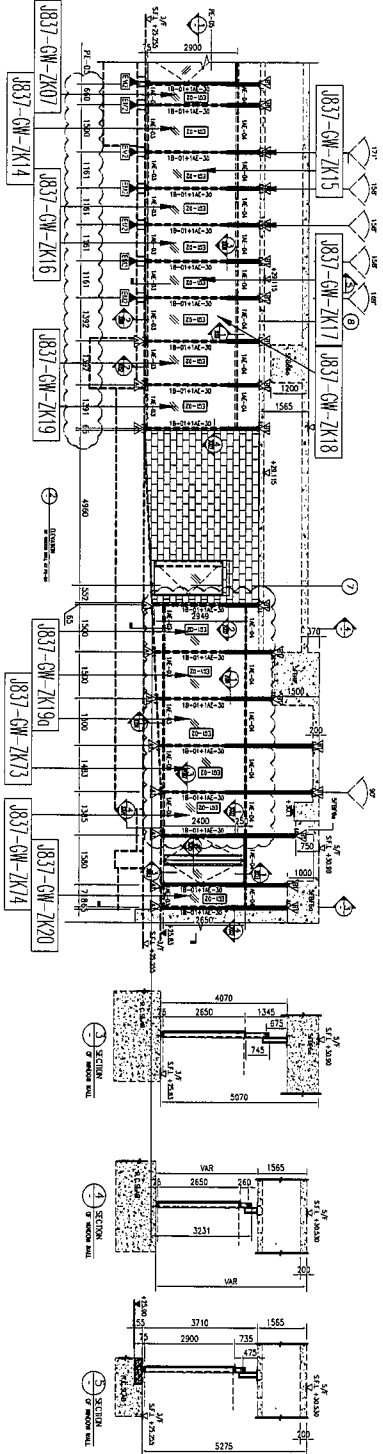
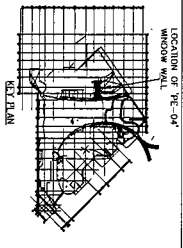

名稱	位置圖	制圖	曾建平	2019-06-18	修改		
材料		復核			日期		
顏色		批准			圖號	J837-GW-WZ61	



美特鋁質 有限公司  
MIDI Aluminium Fabricator Ltd.

工程號	J837	地盤	觀塘
-----	------	----	----

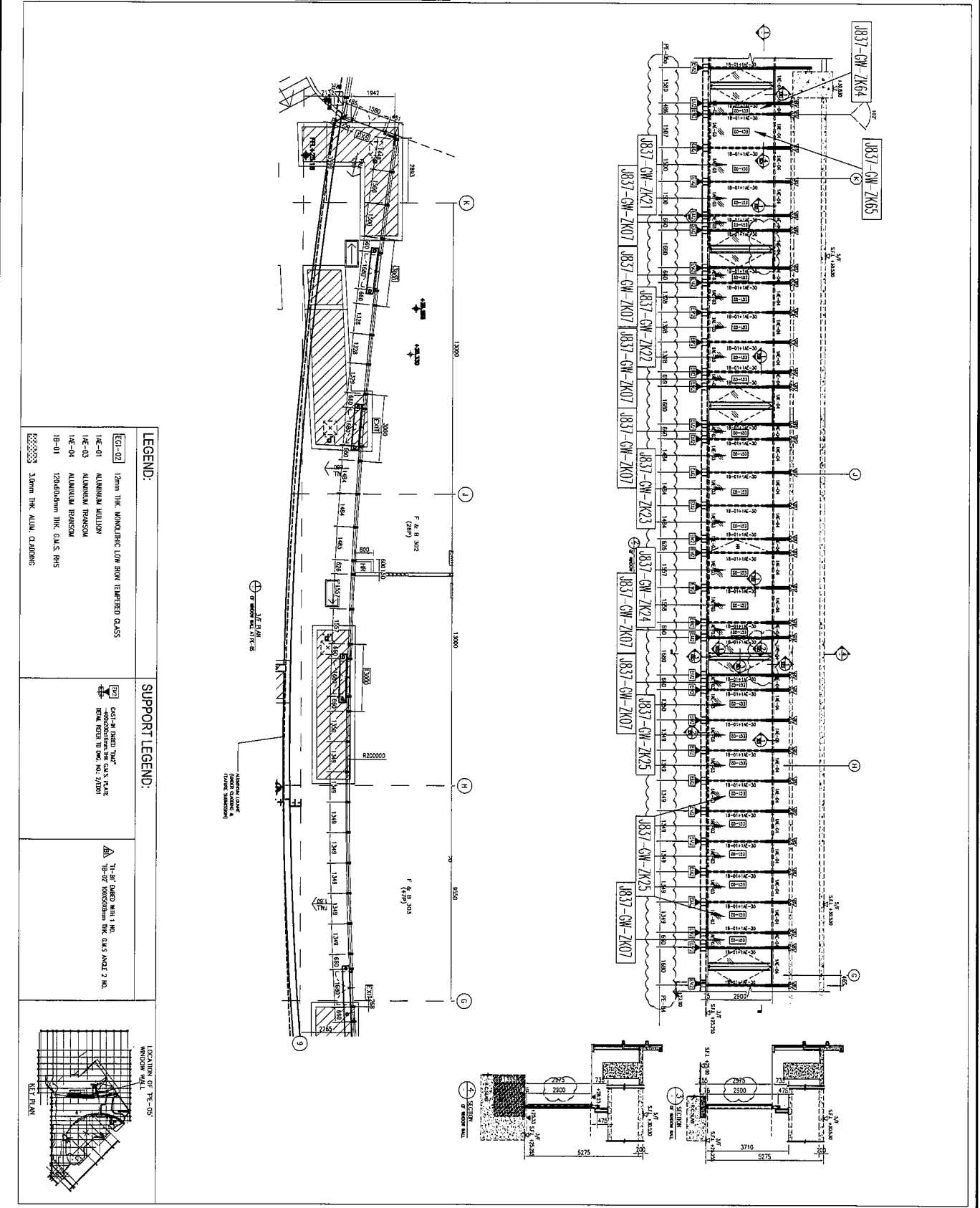

**LEGEND:**

	J837-02	12mm THK MONOLITHIC LOW IRON TEMPERED GLASS
	J837-01	ALUMINUM JULLION
	J837-03	ALUMINUM TRANSOM
	J837-04	ALUMINUM REINFORCED GLASS UNIT
	J837-01	1200x600mm THK. C.M.S. RHS
		30mm THK. ALUM. CLADDING

**SUPPORT LEGEND:**

		CAST-IN-PLACE CONCRETE
		REINFORCED CONCRETE

**LOCATION OF THE-05 WINDOW UNIT:**

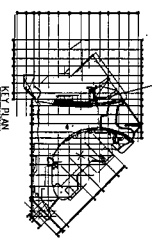

名稱	位置圖	制圖	曾建平	2019-06-18	修改	
材料		復核			日期	
顏色		批准			圖號	J837-GW-WZ62



**美特鋁質** 有限公司  
MIDI Aluminium Fabricator Ltd.

工程號	J837	地盤	觀塘
-----	------	----	----

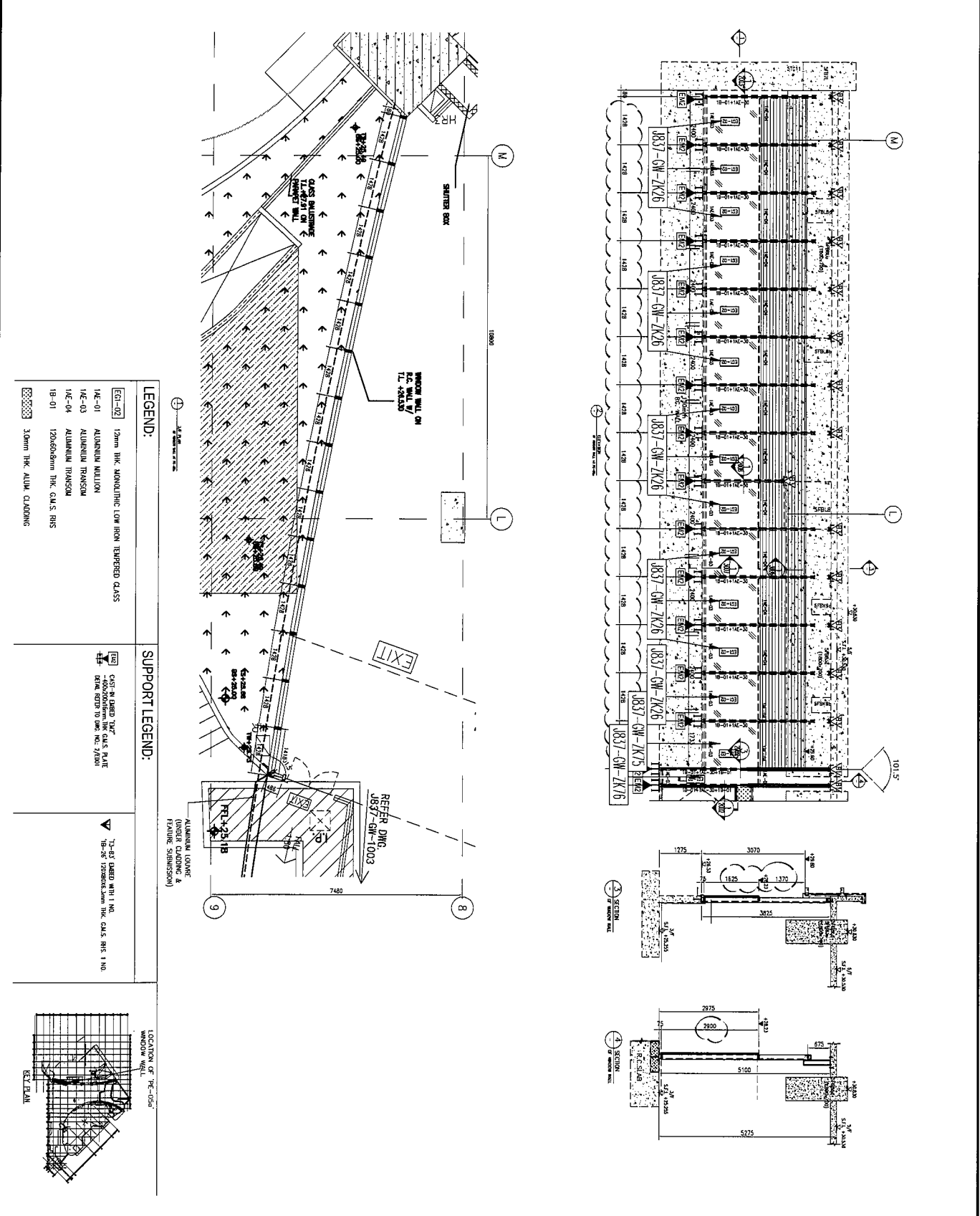

名稱	位置圖	制圖	曾建平	2019-06-18	修改	
材料		復核			日期	
顏色		批准			圖號	J837-GW-WZ63



美特鋁質 有限公司  
MIDI Aluminium Fabricator Ltd.

工程號 J837 地盤 觀塘

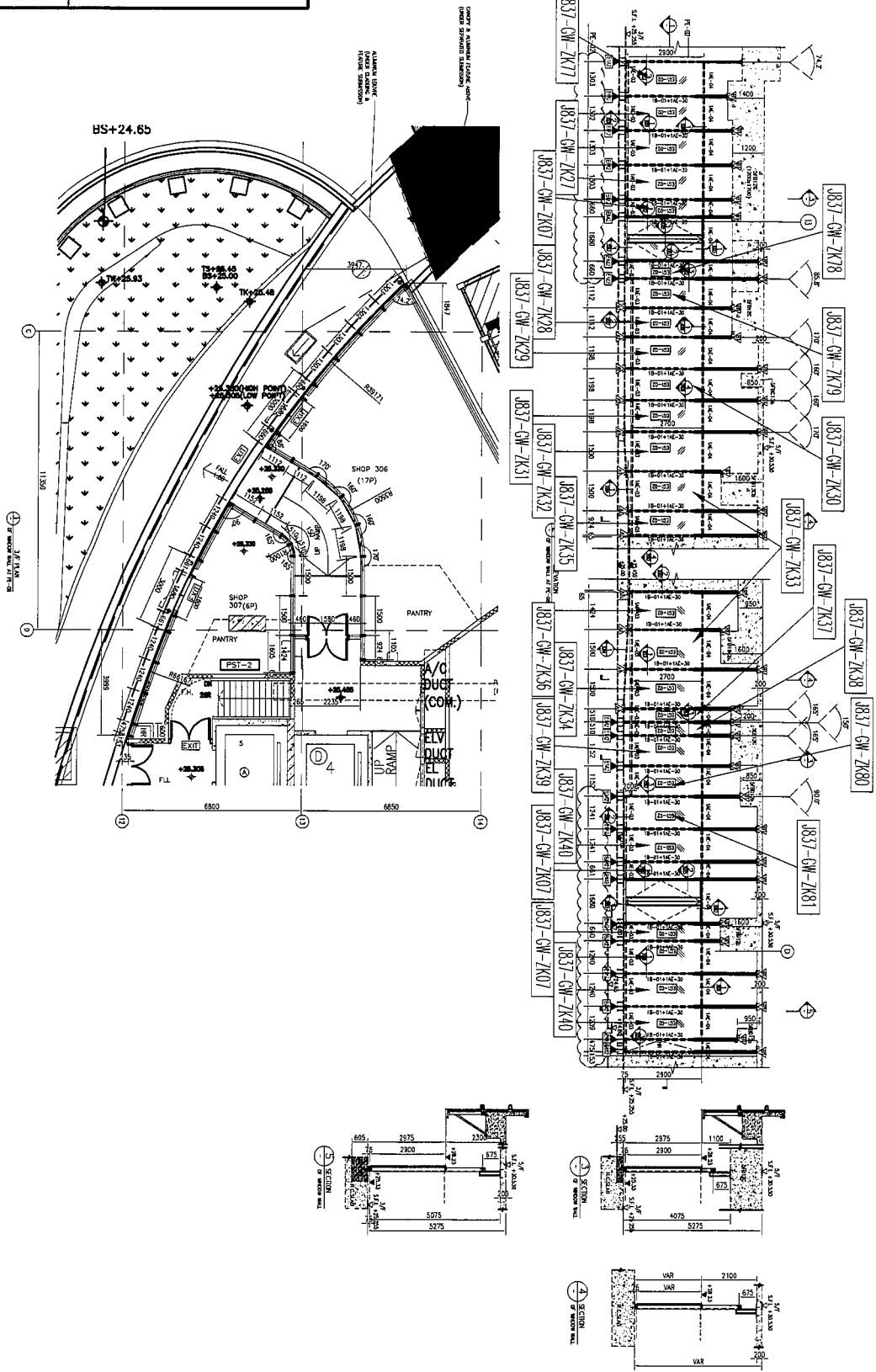

LEGEND:	
EG-02	12mm THK. ANTI-BLASTIC LOW IRON TINTED GLASS
1M-01	ALUMINIUM MULLION
1M-03	ALUMINIUM TRANSOM
1M-04	ALUMINIUM TRANSOM
19-01	1200x600mm THK. G.A.S. RIS
65555553	30mm THK. ALUM. CLADDING

SUPPORT LEGEND:	
	1/4\" DIAM. W/1 NO. 18-02 TITANIUM THK. CAST ALUM. 1 NO.
	1/2\" DIAM. W/1 NO. 18-02 TITANIUM THK. CAST ALUM. 1 NO.
	3/4\" DIAM. W/1 NO. 18-02 TITANIUM THK. CAST ALUM. 1 NO.
	1\" DIAM. W/1 NO. 18-02 TITANIUM THK. CAST ALUM. 2 NO.
	1 1/4\" DIAM. W/1 NO. 18-02 TITANIUM THK. CAST ALUM. 2 NO.

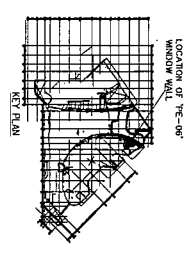

名稱	位置圖	制圖	曾建平	2019-06-18	修改	
材料		復核			日期	
顏色		批准			圖號	J837-GW-WZ64

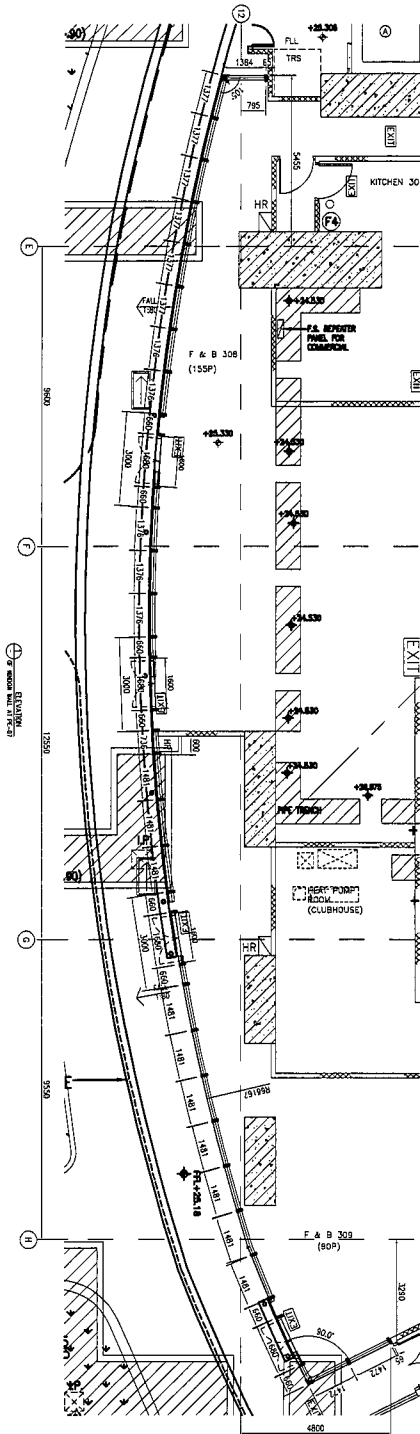

LEGEND:

- EQ-02 12mm THK NONGLAZING LOW IRON TEmPERED GLASS
- ME-01 ALUMINIUM MULLION
- ME-03 ALUMINIUM TRANSOM
- ME-04 ALUMINIUM TRANSOM
- IB-01 120x60x6mm THK. GALV. RIS
- 30mm THK ALUM. CLADDING

SUPPORT LEGEND:

- △-1 AT CORNER WITH 1 NO. CUSHIONER 1 NO.
- △-2 AT CORNER WITH 1 NO. CUSHIONER 1 NO.
- △-3 AT CORNER WITH 1 NO. CUSHIONER 1 NO.
- △-4 AT CORNER WITH 1 NO. CUSHIONER 1 NO.
- △-5 AT CORNER WITH 1 NO. CUSHIONER 1 NO.
- △-6 AT CORNER WITH 1 NO. CUSHIONER 1 NO.
- △-7 AT CORNER WITH 1 NO. CUSHIONER 1 NO.
- △-8 AT CORNER WITH 1 NO. CUSHIONER 1 NO.
- △-9 AT CORNER WITH 1 NO. CUSHIONER 1 NO.
- △-10 AT CORNER WITH 1 NO. CUSHIONER 1 NO.
- △-11 AT CORNER WITH 1 NO. CUSHIONER 1 NO.
- △-12 AT CORNER WITH 1 NO. CUSHIONER 1 NO.
- △-13 AT CORNER WITH 1 NO. CUSHIONER 1 NO.
- △-14 AT CORNER WITH 1 NO. CUSHIONER 1 NO.
- △-15 AT CORNER WITH 1 NO. CUSHIONER 1 NO.
- △-16 AT CORNER WITH 1 NO. CUSHIONER 1 NO.
- △-17 AT CORNER WITH 1 NO. CUSHIONER 1 NO.
- △-18 AT CORNER WITH 1 NO. CUSHIONER 1 NO.
- △-19 AT CORNER WITH 1 NO. CUSHIONER 1 NO.
- △-20 AT CORNER WITH 1 NO. CUSHIONER 1 NO.

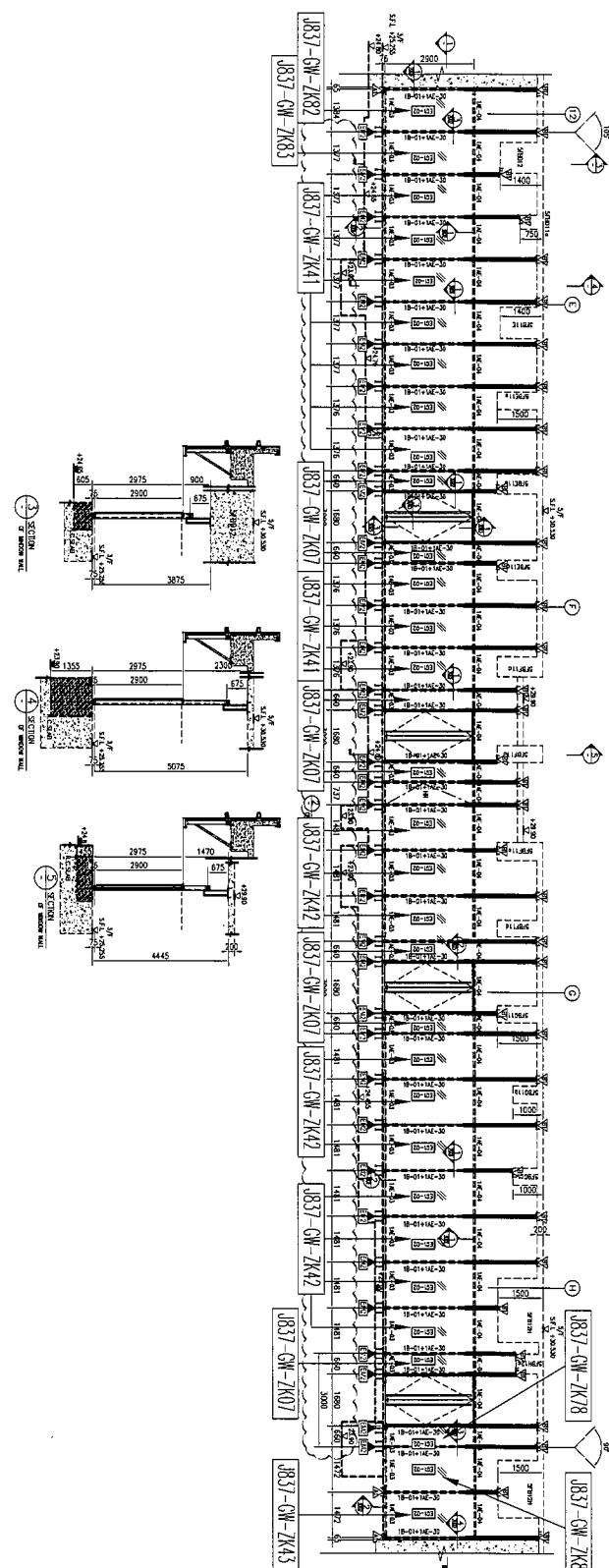
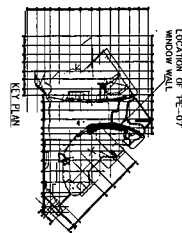

名稱	位置圖	制圖	曾建平	2019-06-18	修改	
材料		復核			日期	
顏色		批准			圖號	J837-GW-WZ65



美特鋁質 有限公司  
MIDI Aluminium Fabricator Ltd.

工程號

J837

地盤

觀塘

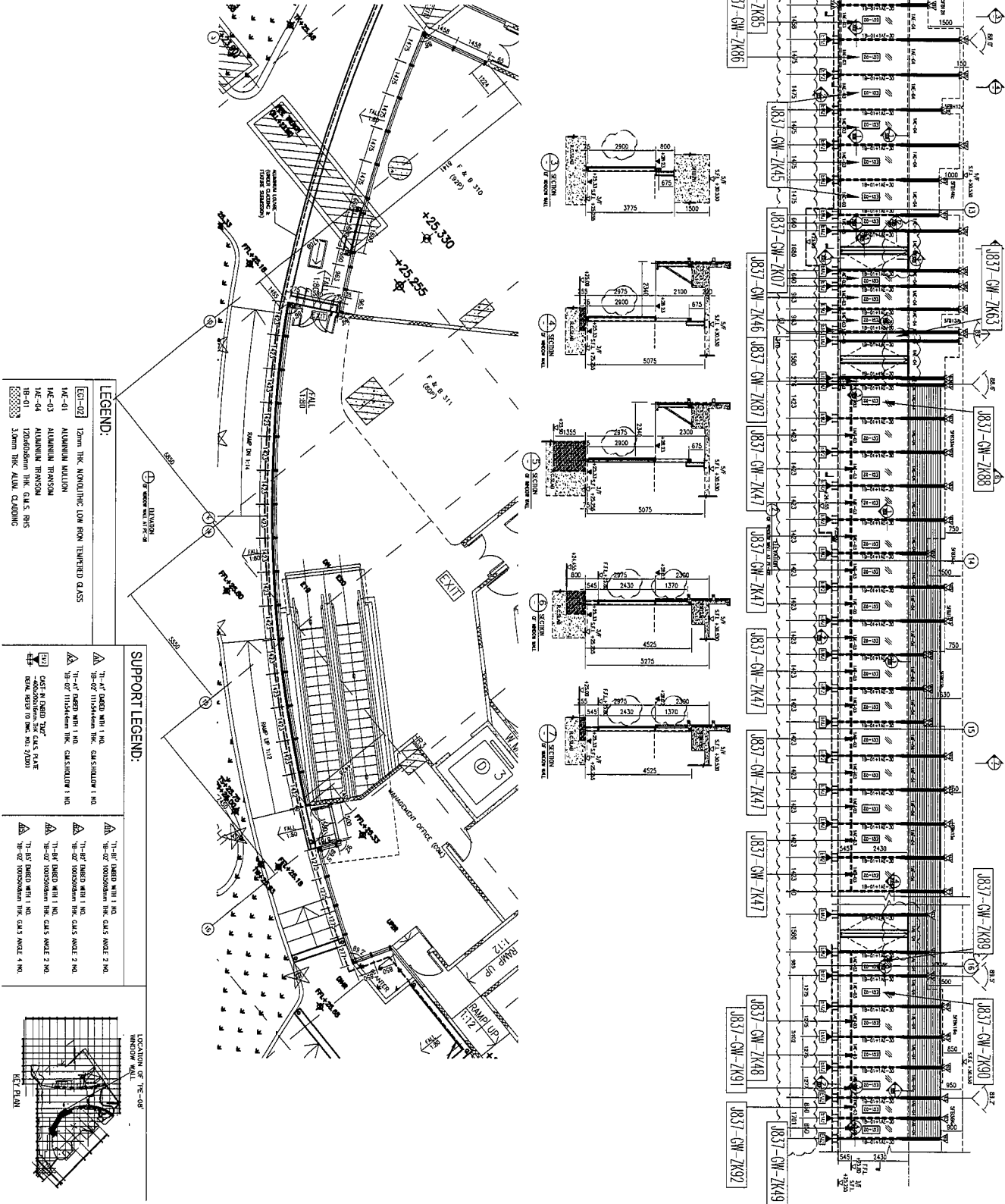

LEGEND:

- 12mm THK MONOLITHIC LOW IRON TEmPERED GLASS
- ALUMINIUM MULLION
- ALUMINIUM TRANSOM
- ALUMINIUM TRANSOM GLASS PAKE
- 120mm THK ALUM CLADDING

SUPPORT LEGEND:

- 1"-07" HORED WITH 1 NO. GLASS ANGLE 1 NO.
- 1"-07" HORED WITH 1 NO. GLASS ANGLE 1 NO.
- 1"-07" HORED WITH 1 NO. GLASS ANGLE 1 NO.
- 1"-07" HORED WITH 1 NO. GLASS ANGLE 1 NO.
- 1"-07" HORED WITH 1 NO. GLASS ANGLE 2 NO.
- 1"-07" HORED WITH 1 NO. GLASS ANGLE 2 NO.
- 1"-07" HORED WITH 1 NO. GLASS ANGLE 2 NO.
- 1"-07" HORED WITH 1 NO. GLASS ANGLE 2 NO.

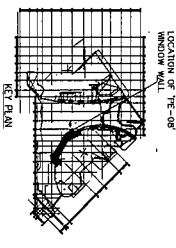

名稱	位置圖	制圖	曾建平	2019-06-18	修改	
材料		復核			日期	
顏色		批准			圖號	J837-GW-WZ66