

工程指示 / 要求簡箋(E.I.)

工程指示編號：EI / 0643 / 19

修改版次：-

工程編號：J837 平台

工程名稱：觀塘 裕民坊平台

工程項目：鋁摺件加力骨鋁料加工圖(小雨棚位置)

收件人：生統

發件人：Leung Hin Wai

日期：29/05/2019

要求提供 / 確認 事項：

- | | | |
|------------------------------------|-------------------------------------|-------------------------------|
| <input type="checkbox"/> 初步鋁料 B.M. | <input type="checkbox"/> 加工拆圖，然後生產 | <input type="checkbox"/> 尺寸表 |
| <input type="checkbox"/> 正式鋁料 B.M. | <input type="checkbox"/> 技術上資料 / 指示 | <input type="checkbox"/> 報價 |
| <input type="checkbox"/> 配件 B.M. | <input type="checkbox"/> 樣辦或貨品說明書 | <input type="checkbox"/> 分判合約 |
| <input type="checkbox"/> 其他：_____ | | |

內容：

請按附頁加工，配合 EI0607 鋁摺件。

請在_____前完成上列要求。

附：-

以上項目為：

- 原合約工程包 原合約工程加 / 減賬 新工程報價

原因：-

分發東莞各部門：

- () 生產技術總監 連附件 () 技術部 連附件 () 生產部 連附件 () 機械設計部 連附件
 () 採購部 連附件 () 生產統籌部 連附件
 () 質檢部 連附件 () 會計部 連附件 () 報關組 連附件 () 其他 _____ 連附件

分發香港各部門：

- () 行政部 連附件 () 會計部 連附件 () 統籌部 連附件 () 工程部地盤科文(柄) 連附件
 () 採購部 連附件 () QS 部 連附件 () 維修部 連附件 () 其他 _____ 連附件

傳遞編號：HK1258

發件人簽署：

項目經理簽署：

工程號	J-837	地盤	觀塘平臺
-----	-------	----	------

此鋁角用於加力骨固定

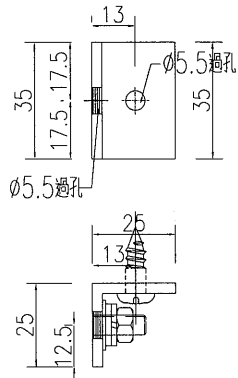

鋁角編號: JL-LJ1
數量: 5100

此鋁角用於加力骨兩頭固定

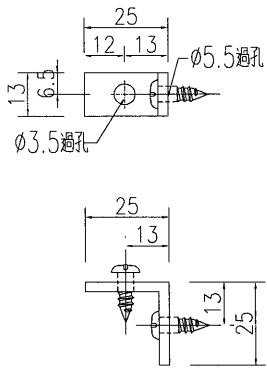

鋁角編號: JL-LJ2
數量: 2200

鋁角安裝示意圖

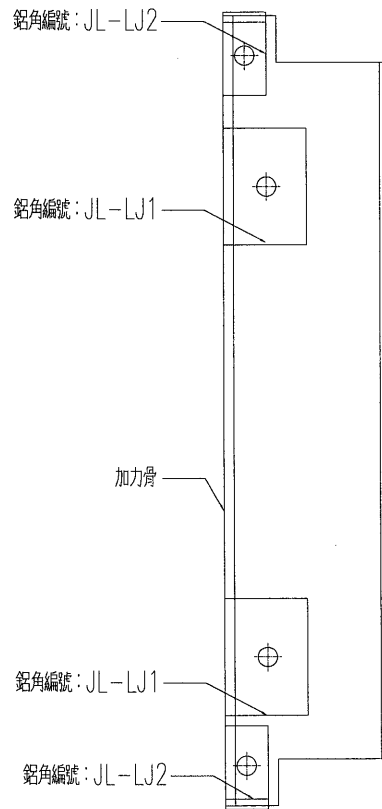

名稱	鋁角加工圖	制圖	吳祿瑜	2019.5.23	修改		
材料	25x25x3mm鋁角	復核			日期		
顏色	MILL	批准			圖號	JL-LJ1	



工程號 J-837 地盤 觀塘平臺

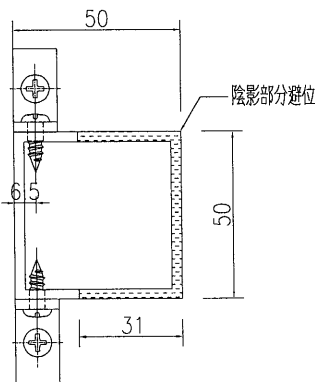
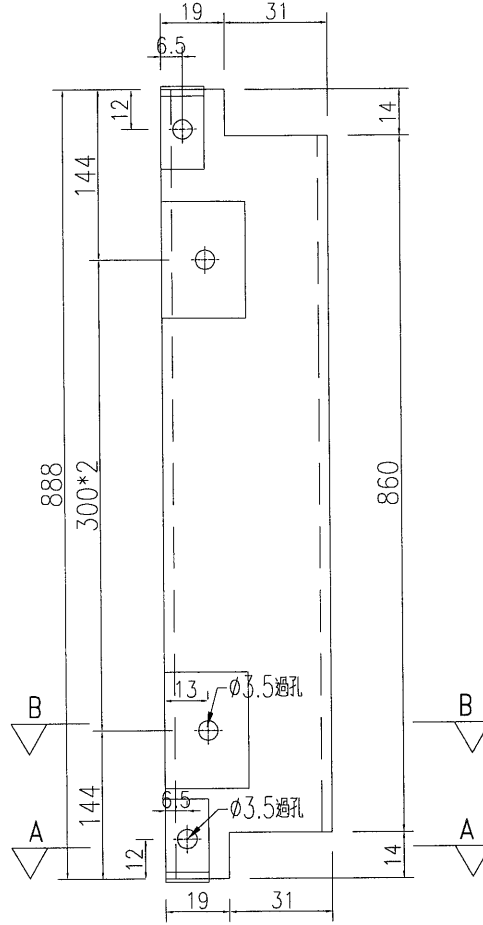

剖圖B-B

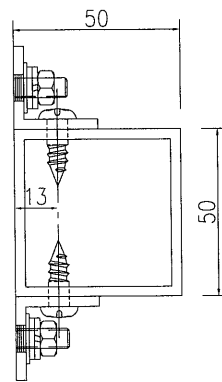

剖圖A-A

名稱	加力骨加工圖	制圖	吳祿瑜	2019.5.23	修改		
材料	50x50x3mm方通	復核			日期		
顏色	MILL	批准			圖號	YP-JL1	



工程號	J-837	地盤	觀塘平臺
-----	-------	----	------

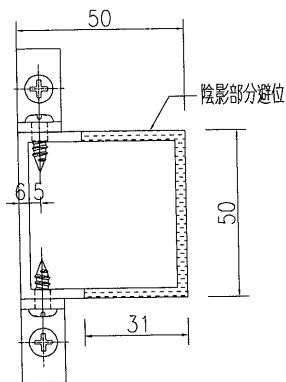
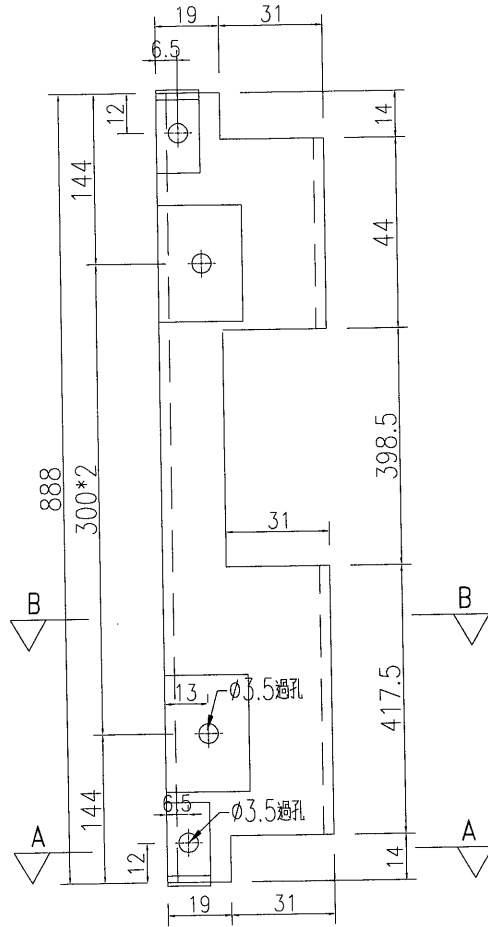

剖圖B-B

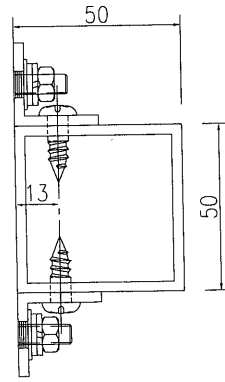

剖圖A-A

名稱	加力骨加工圖	制圖	吳祿瑜	2019.5.23	修改		
材料	50x50x3mm方通	復核			日期		
顏色	MILL	批准			圖號	YP-JL2	

工程號 J-837 地盤 觀塘平臺

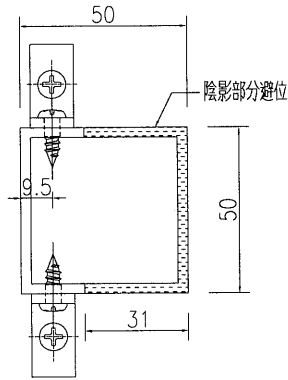

剖圖D-D

↓20.7

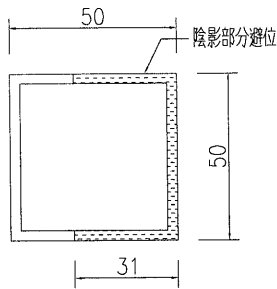

剖圖C-C

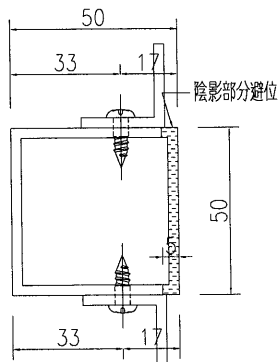

剖圖B-B

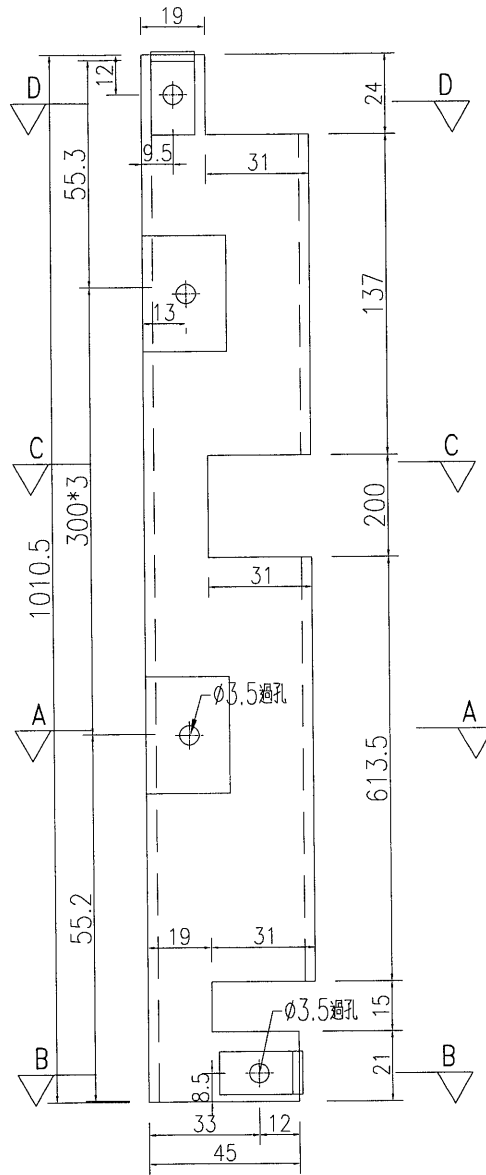

剖圖A-A

名稱	加力骨加工圖	制圖	吳祿瑜	2019.5.23	修改			
材料	50x50x3mm方通	復核			日期			
顏色	MILL	批准			圖號	YP-JL4		



工程號 J-837 地盤 觀塘平臺

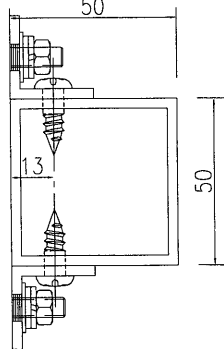
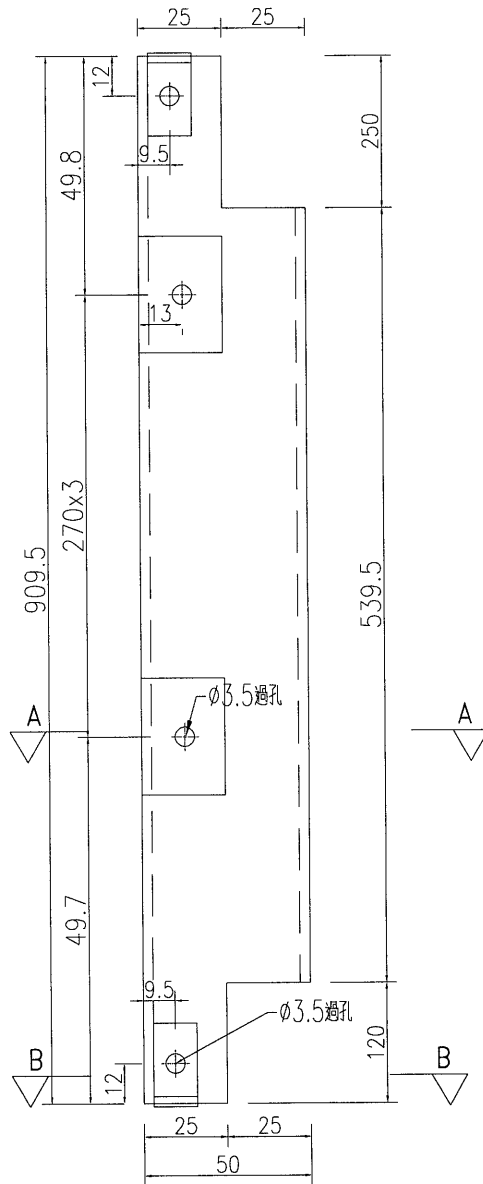

剖圖A-A

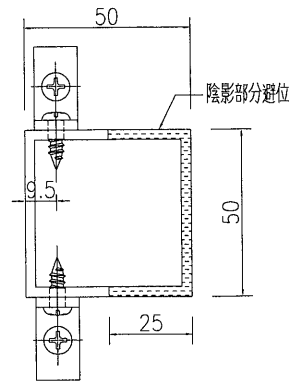

剖圖B-B

名稱	加力骨加工圖	制圖	吳祿瑜	2019.5.23	修改		
材料	50x50x3mm方通	復核			日期		
顏色	MILL	批准			圖號	YP-JL5	

工程號 J-837 地盤 觀塘平臺

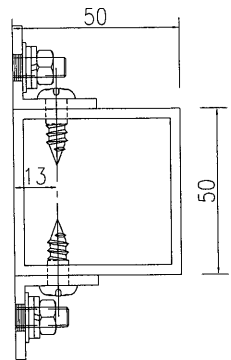
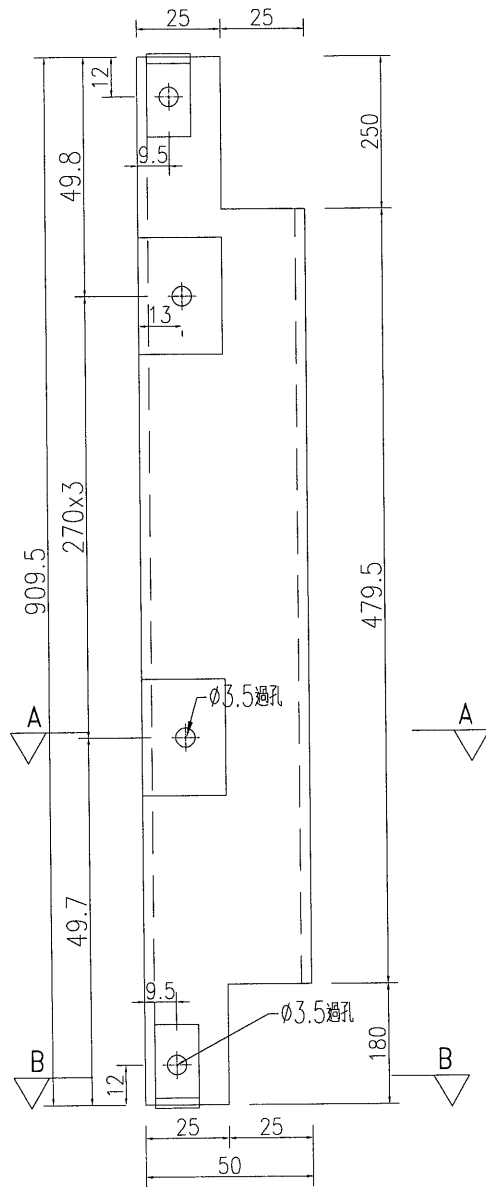

剖圖A-A

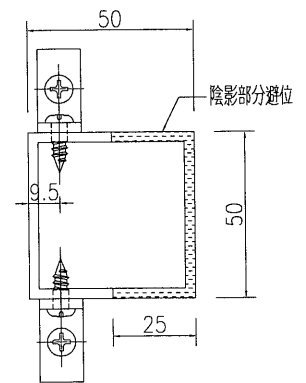

剖圖B-B

名稱	加力骨加工圖	制圖	吳祿瑜	2019.5.23	修改		
材料	50x50x3mm方通	復核			日期		
顏色	MILL	批准			圖號	YP-JL5A	



工程號

J-837

地盤

觀塘平臺

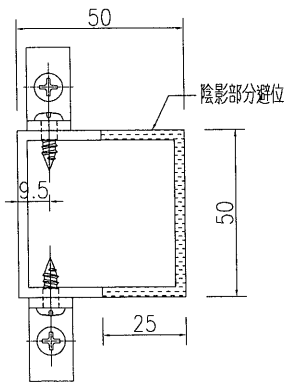
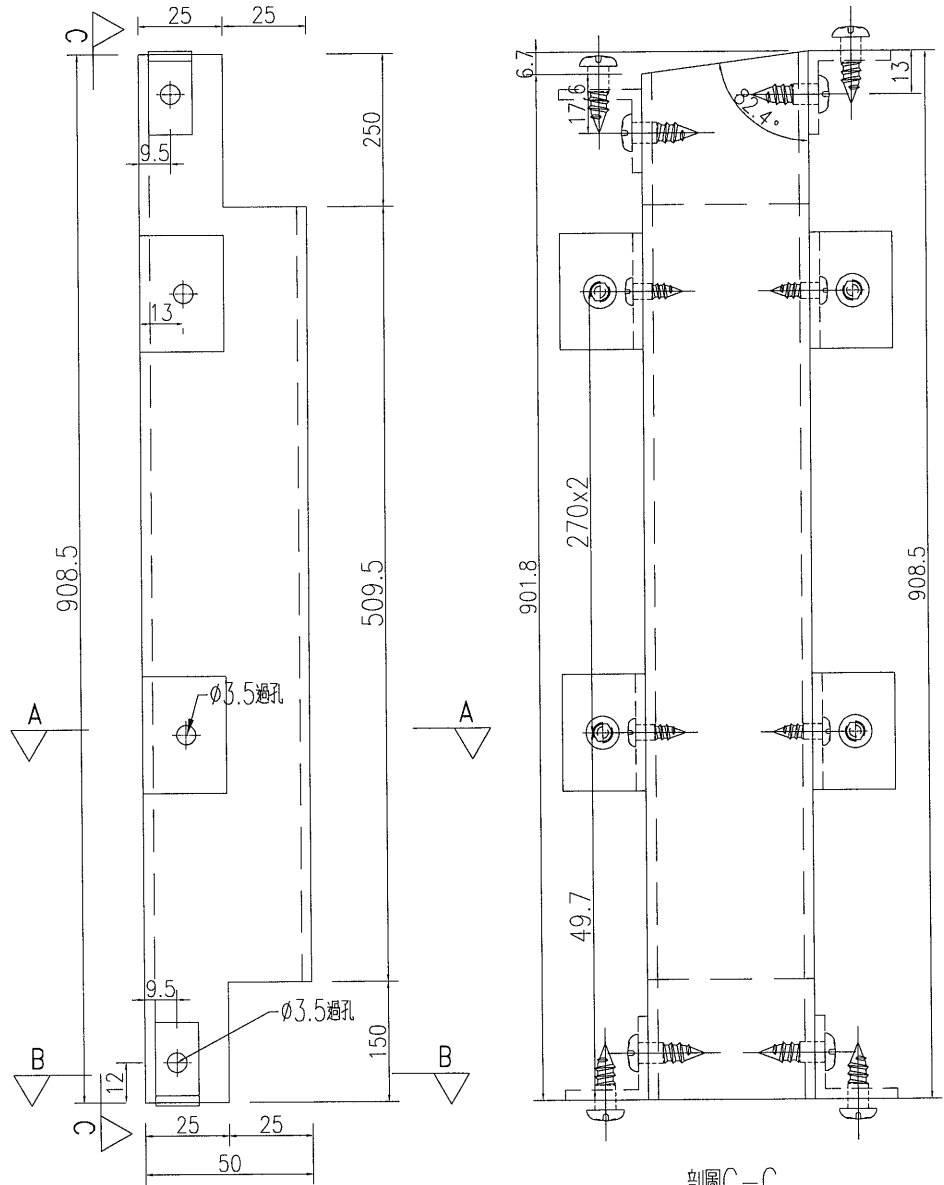

剖圖B-B

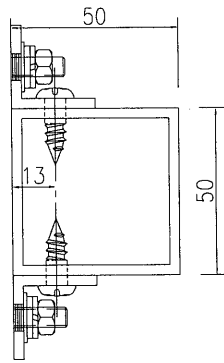

剖圖A-A

剖圖C-C

名稱	加力骨加工圖	制圖	吳祿瑜	2019.5.23	修改		
材料	50x50x3mm方通	復核			日期		
顏色	MILL	批准			圖號	YP-JL6	



美特鋁質 有限公司
MIDI Aluminium Fabricator Ltd.

序號	鋁板編號	數量	長度L	長度L1	長度L2	A	N		B	
1	YP-JL7	1	917.5	547.5	913.9	49.8	270	x	3	40.2
2	YP-JL8	1	936.7	566.7	933.1	49.8	270	x	3	59.4
3	YP-JL9	1	955.9	585.9	952.3	49.8	270	x	3	78.6
4	YP-JL10	1	975.1	605.1	971.5	49.8	270	x	3	97.8
5	YP-JL11	1	994.3	624.3	990.7	49.8	270	x	3	117
6	YP-JL12	1	1013.5	643.5	1009.9	49.8	270	x	3	136.2

工程號 J-837 地盤 觀塘平臺

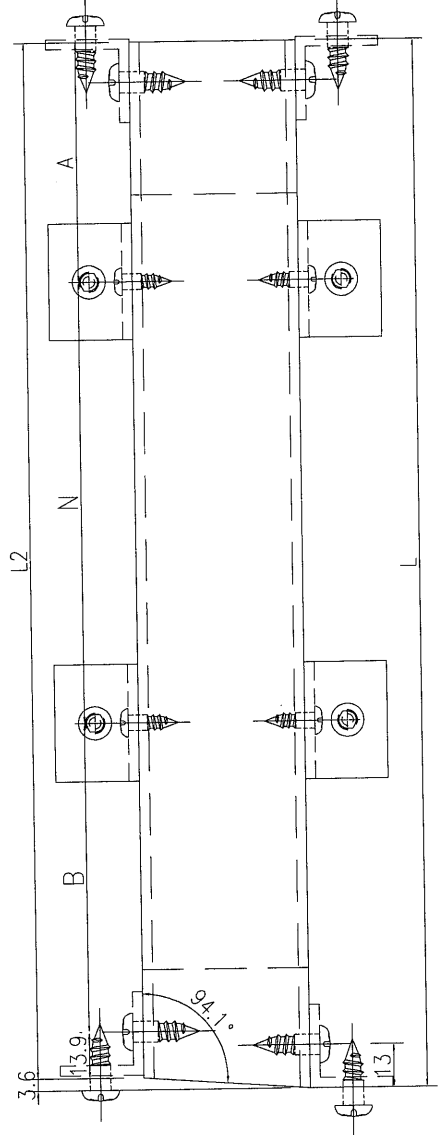
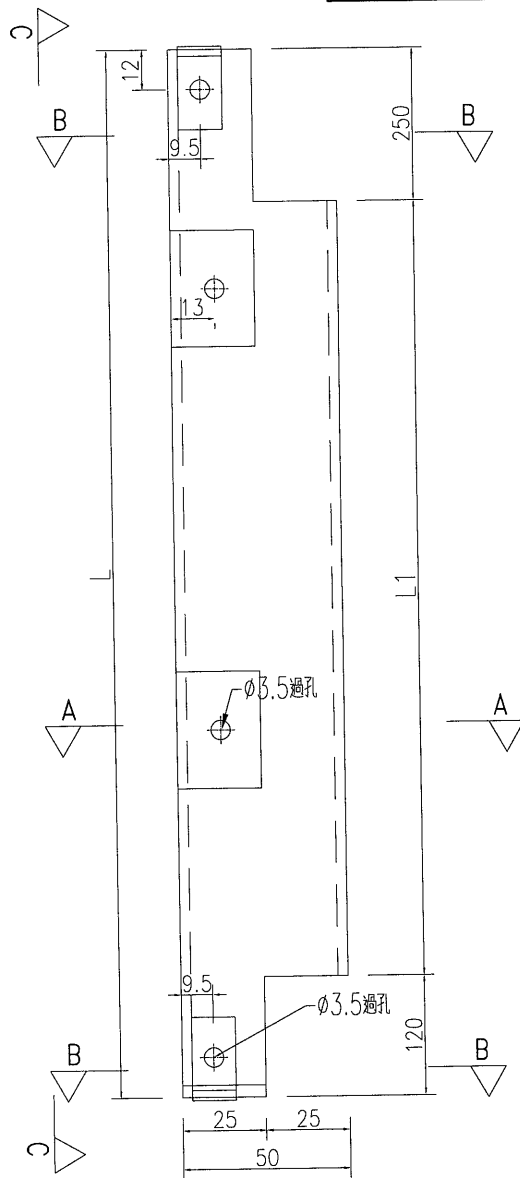

剖圖C-C

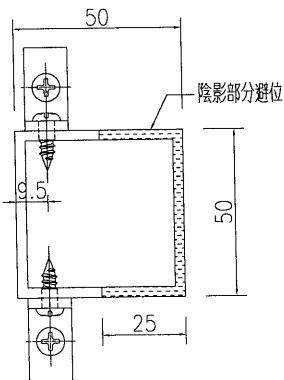

剖圖B-B

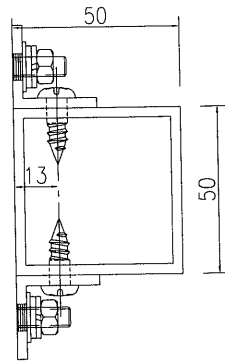

剖圖A-A

名稱	加力骨加工圖	制圖	吳祿瑜	2019.5.23	修改		
材料	50x50x3mm方通	復核			日期		
顏色	MILL	批准			圖號	YP-JL7	



工程號	J-837	地盤	觀塘平臺
-----	-------	----	------

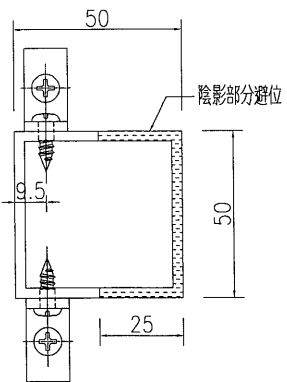
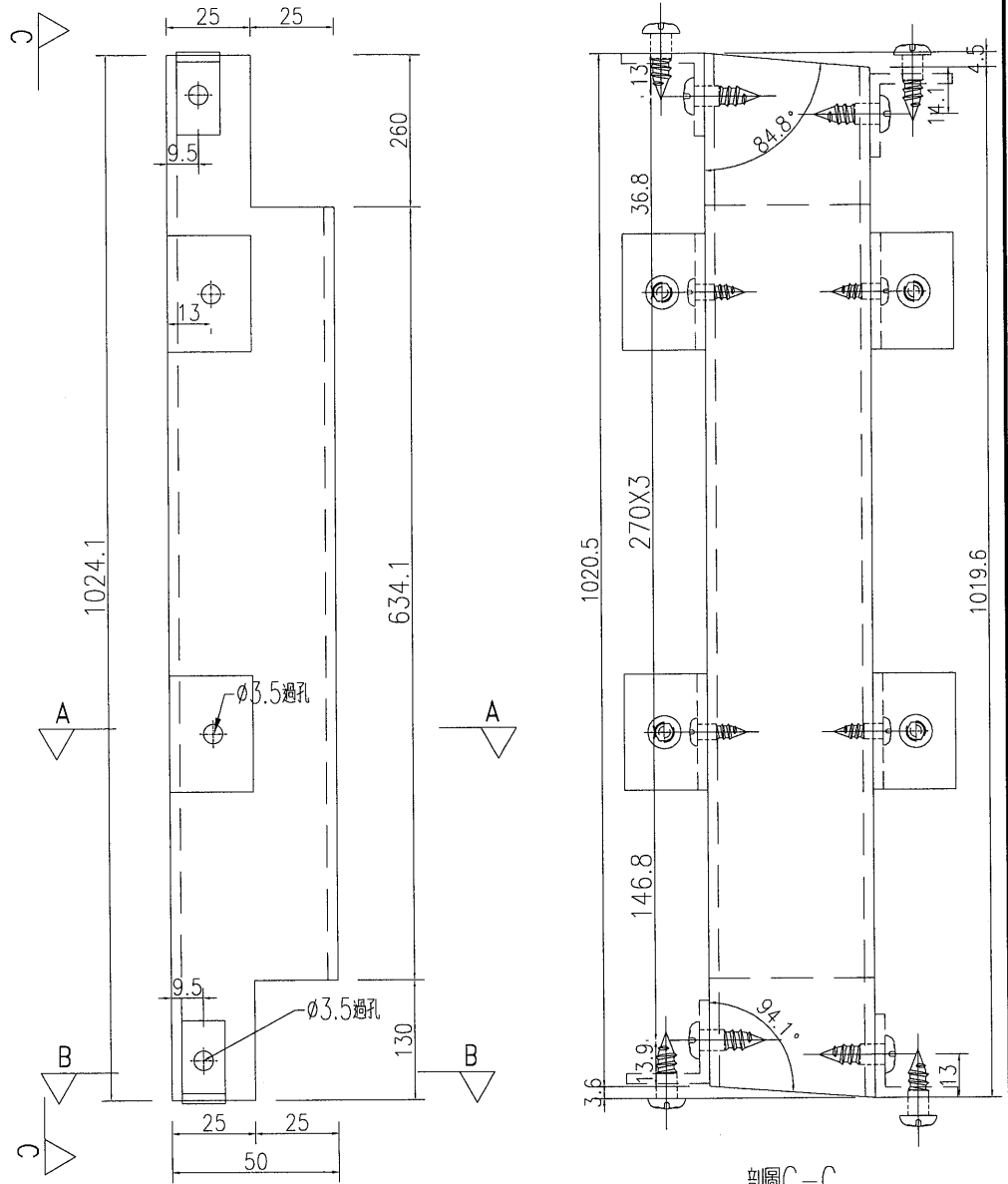

剖圖B-B

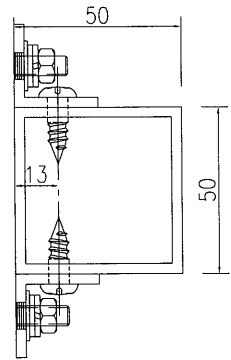

剖圖A-A

剖圖C-C

名稱	加力骨加工圖	制圖	吳祿瑜	2019.5.23	修改		
材料	50x50x3mm方通	復核			日期		
顏色	MILL	批准			圖號	YP-JL13	



工程號 J-837 地盤 觀塘平臺

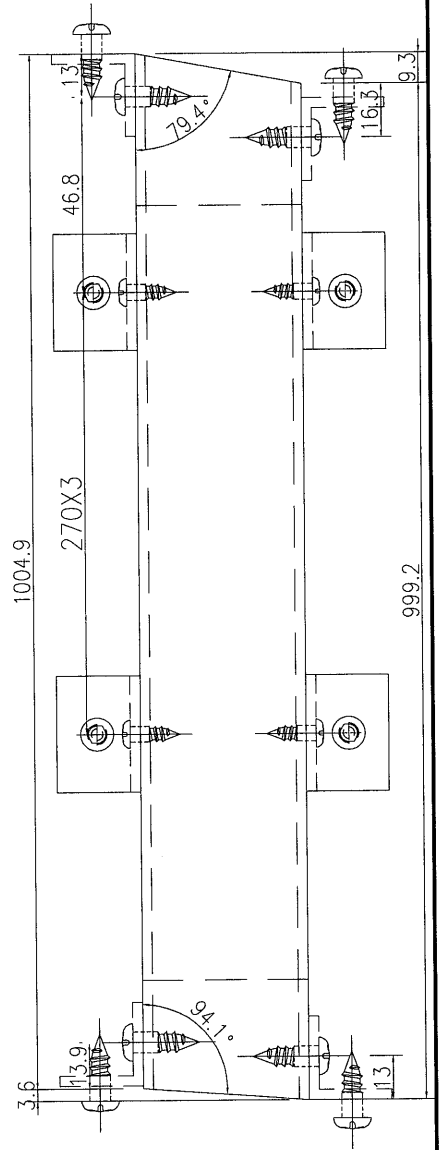
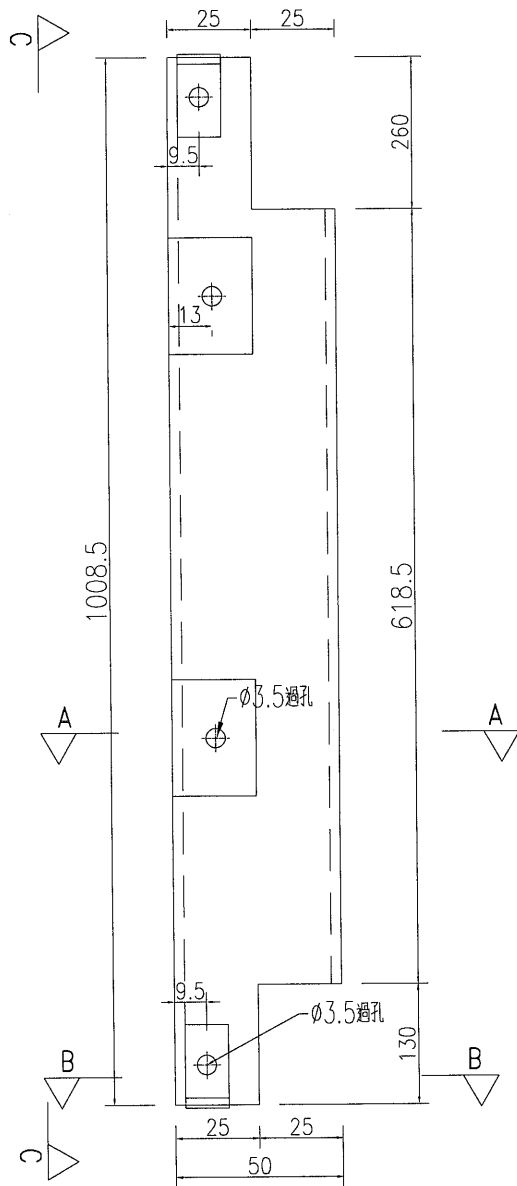

剖圖C-C

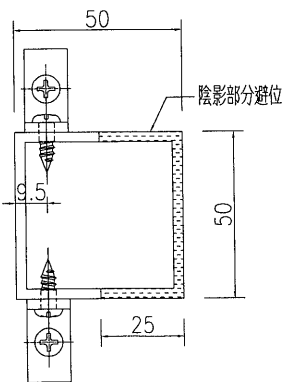

剖圖B-B

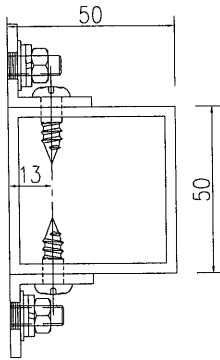

剖圖A-A

名稱	加力骨加工圖	制圖	吳祿瑜	2019.5.23	修改		
材料	50x50x3mm方通	復核			日期		
顏色	MILL	批准			圖號	YP-JL14	

EG-DWG3



美特鋁質 有限公司
MIDI Aluminium Fabricator Ltd.

序號	鋁板編號	數量	長度L	長度L1	長度L2	A	N	B	長度L3	角度S°		
1	YP-JL19	1	579	209	575.4	30.6	200	x	2	38.1	540.9	52.7
2	YP-JL20	1	378.6	0	375	30.6	200	x	1	48.7	329.9	45.7
3	YP-JL21	1	113.7	0	110.1	0	0	x	0	64.5	49.2	37.8

工程號 J-837 地盤 觀塘平臺

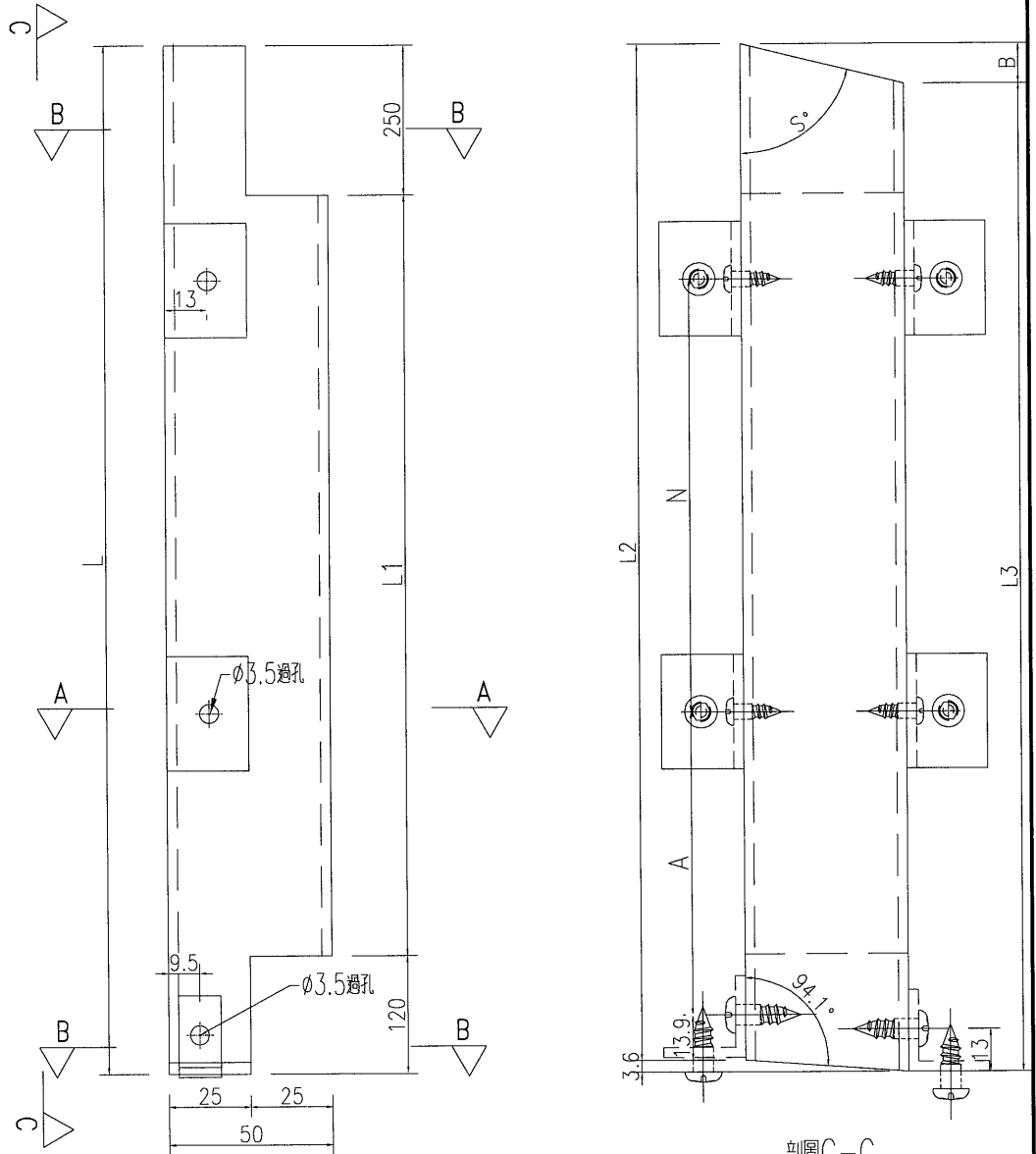

剖圖C-C

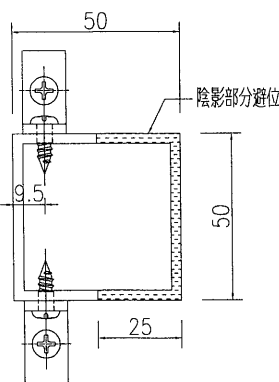

剖圖B-B

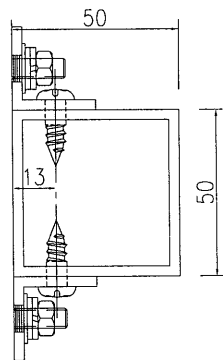

剖圖A-A

名稱	加力骨加工圖	制圖	吳祎瑜	2019.5.23	修改		
材料	50x50x3mm方通	復核			日期		
顏色	MILL	批准			圖號	YP-JL19	



美特鋁質 有限公司
MIDI Aluminium Fabricator Ltd.

工程號 J-837 地盤 觀塘平臺

序號	鋁板編號	數量	長度L	長度L1	A	N	B
1	YP-JL22	1	633.3	629.7	52.4	250	x 2 63.4
2	YP-JL23	1	654.6	651	52.4	250	x 2 84.7
3	YP-JL24	1	666.3	662.7	52.4	250	x 2 96.4
4	YP-JL25	1	687.6	684	52.4	250	x 2 117.7
5	YP-JL26	1	708.9	705.3	52.4	250	x 2 139
6	YP-JL27	1	730.2	726.6	52.4	250	x 2 160.3
7	YP-JL28	1	751.5	751.5	52.4	250	x 2 185.2
8	YP-JL29	1	772.8	772.8	52.4	250	x 2 206.5

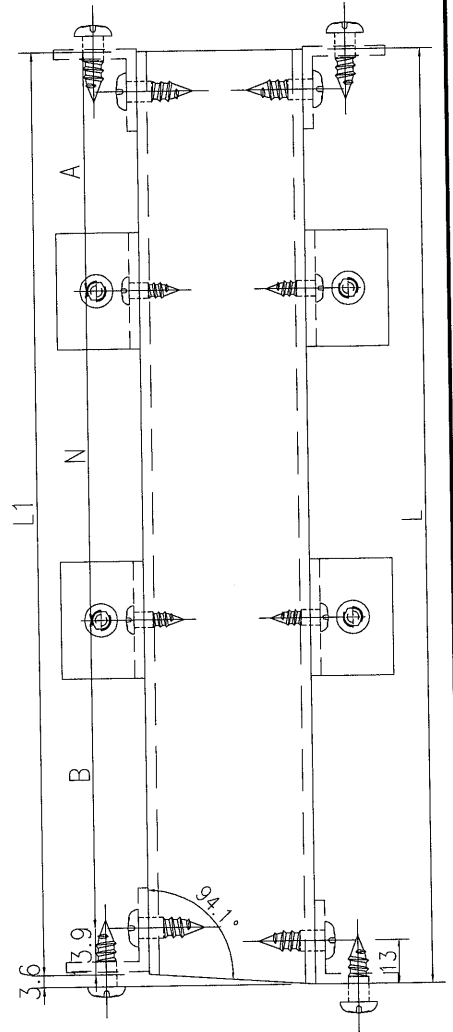
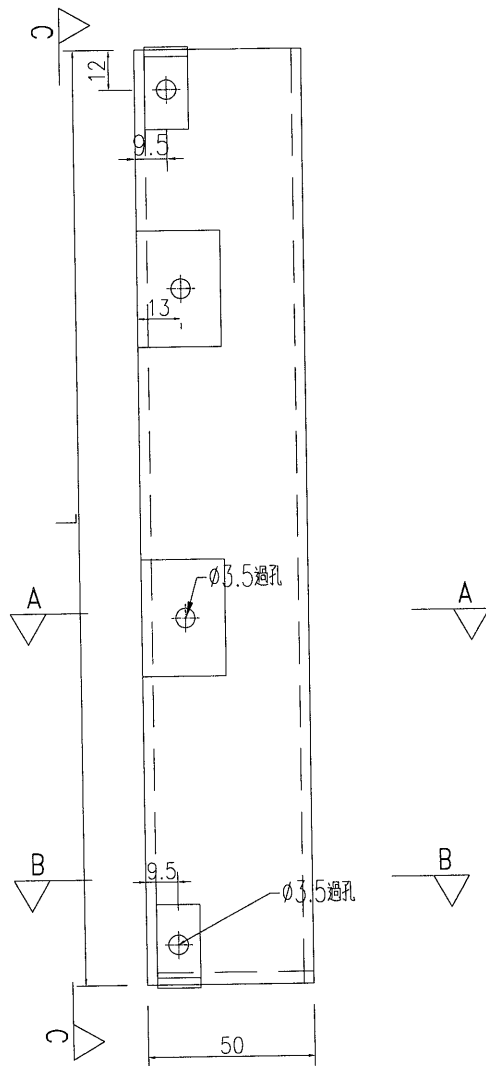

剖圖C-C

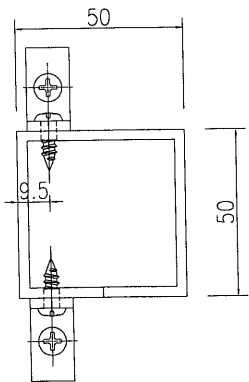

剖圖B-B

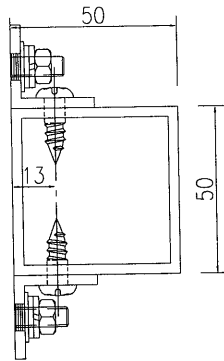

剖圖A-A

名稱	加力骨加工圖	制圖	吳祿瑜	2019.5.23	修改		
材料	50x50x3mm方通	復核			日期		
顏色	MILL	批准			圖號	YP-JL22	

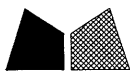

工程號 J-837 地盤 觀塘平臺

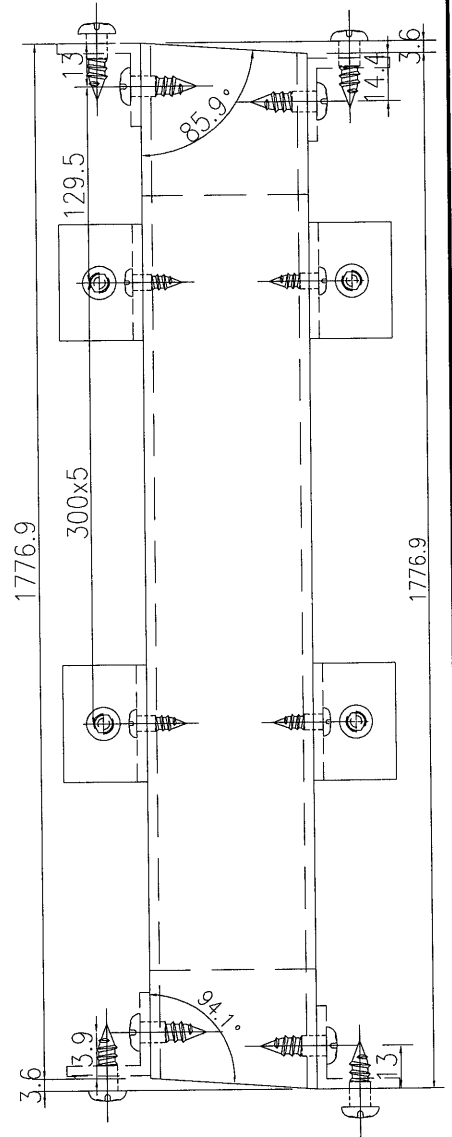
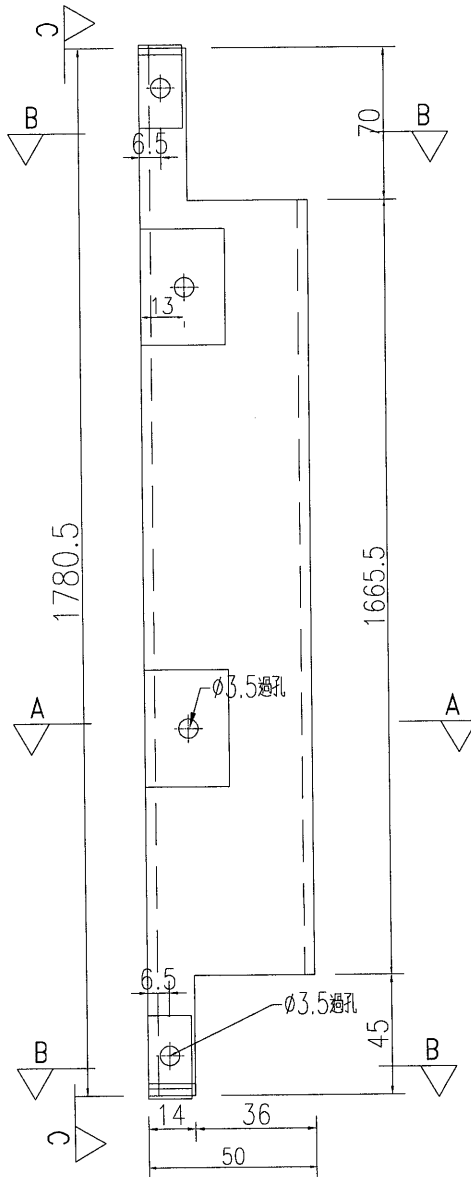

剖圖C-C

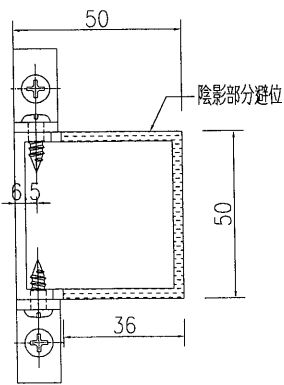

剖圖B-B

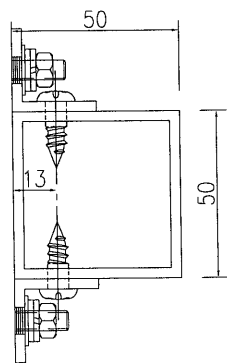

剖圖A-A

名稱	加力骨加工圖	制圖	吳祿瑜	2019.5.23	修改		
材料	50x50x3mm方通	復核			日期		
顏色	MILL	批准			圖號	YP-JL30	

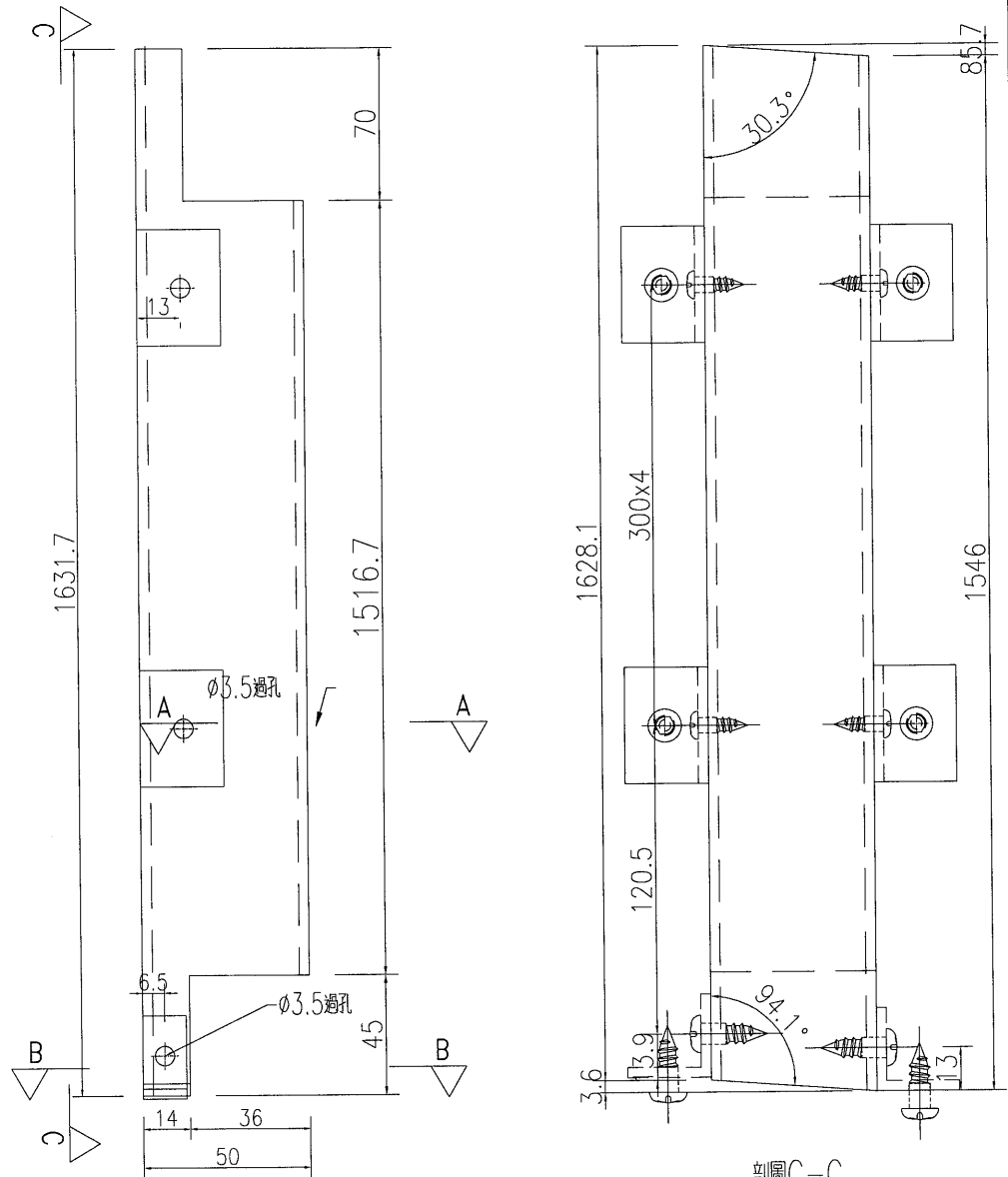

剖圖C-C

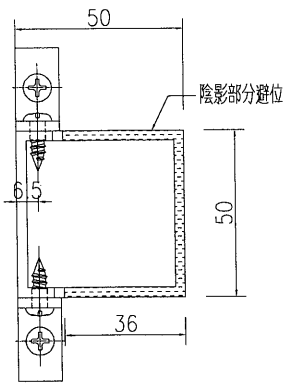

剖圖B-B

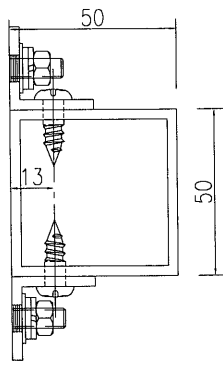

剖圖A-A

名稱	加力骨加工圖	制圖	吳祿瑜	2019.5.23	修改			
材料	50x50x3mm方通	復核			日期			
顏色	MILL	批准			圖號	YP-JL31		

工程號 J-837 地盤 觀塘平臺

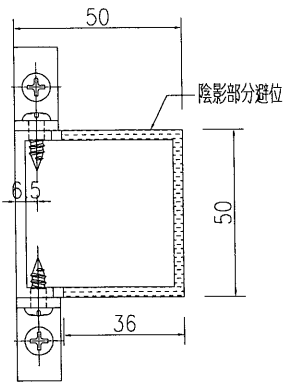
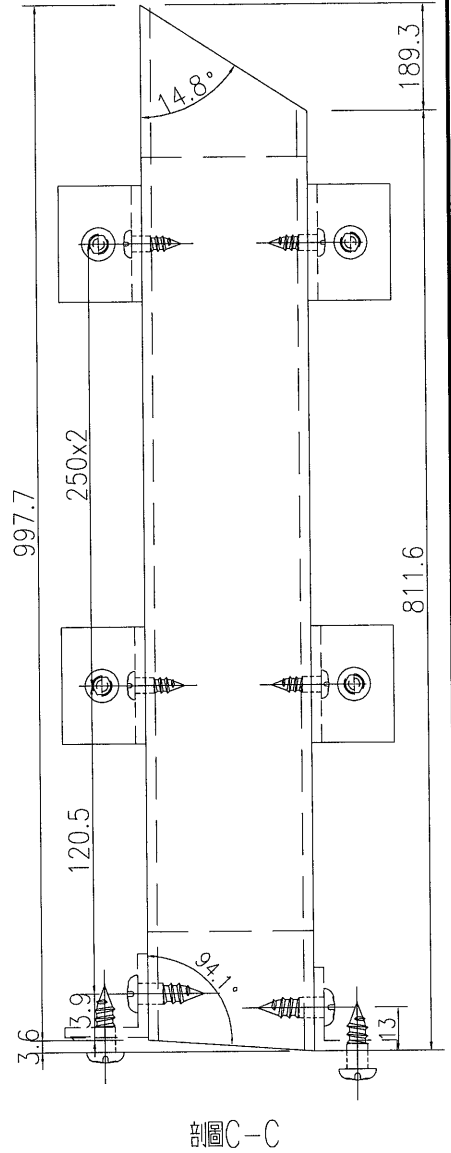
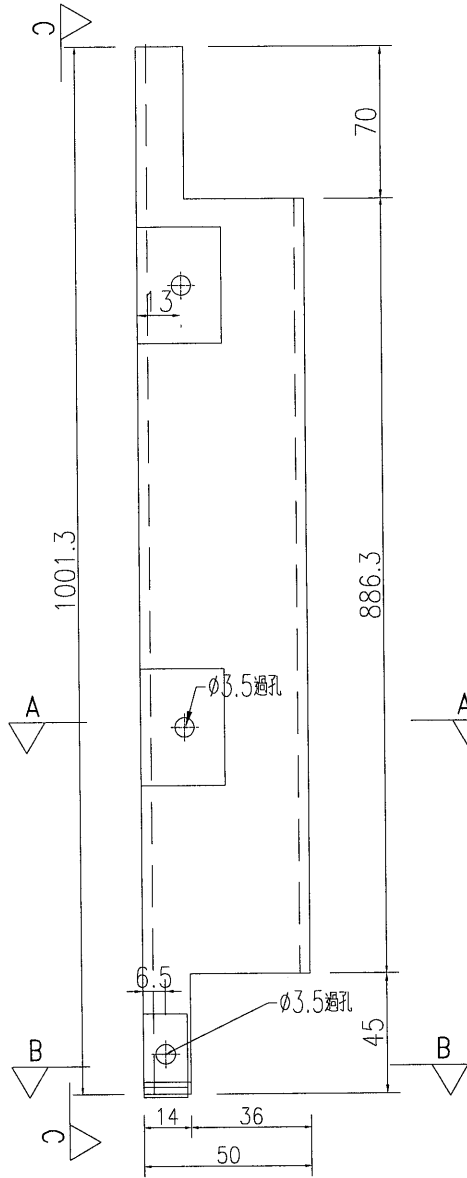

剖圖B-B

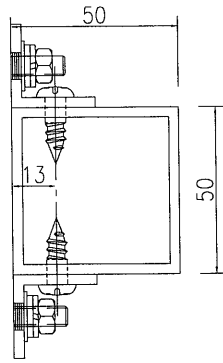

剖圖A-A

名稱	加力骨加工圖	制圖	吳祿瑜	2019.5.23	修改		
材料	50x50x3mm方通	復核			日期		
顏色	MILL	批准			圖號	YP-JL32	



工程號

J-837

地盤

觀塘平臺

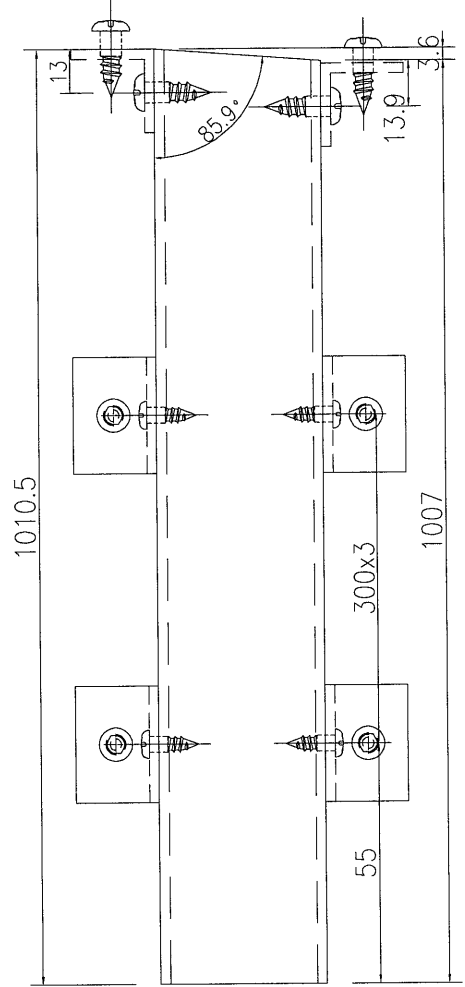
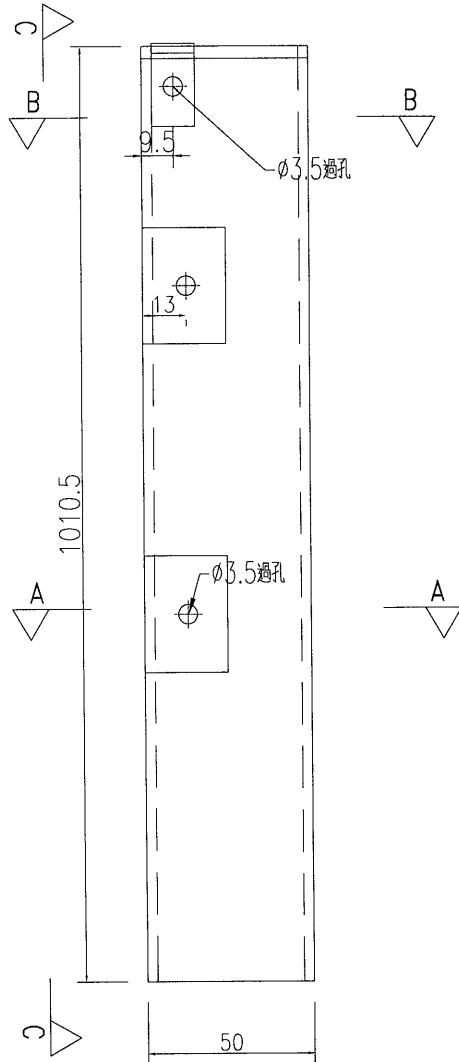

剖圖C-C

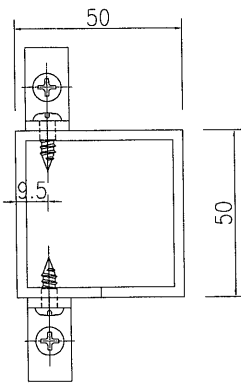

剖圖B-B

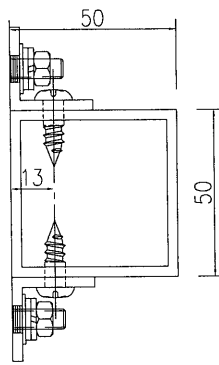

剖圖A-A

名稱	加力骨加工圖	制圖	吳祿瑜	2019.5.23	修改			
材料	50x50x3mm方通	復核			日期			
顏色	MILL	批准			圖號	YP-JL33		



工程號 J-837 地盤 觀塘平臺

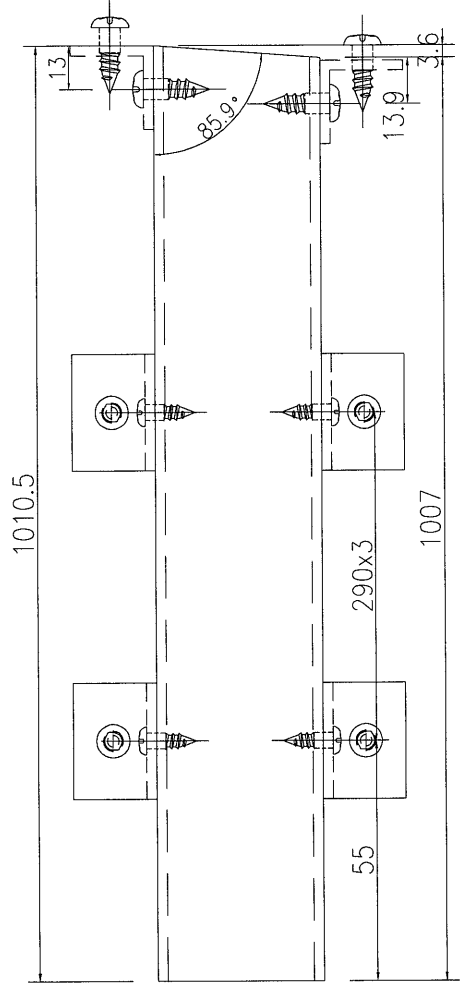
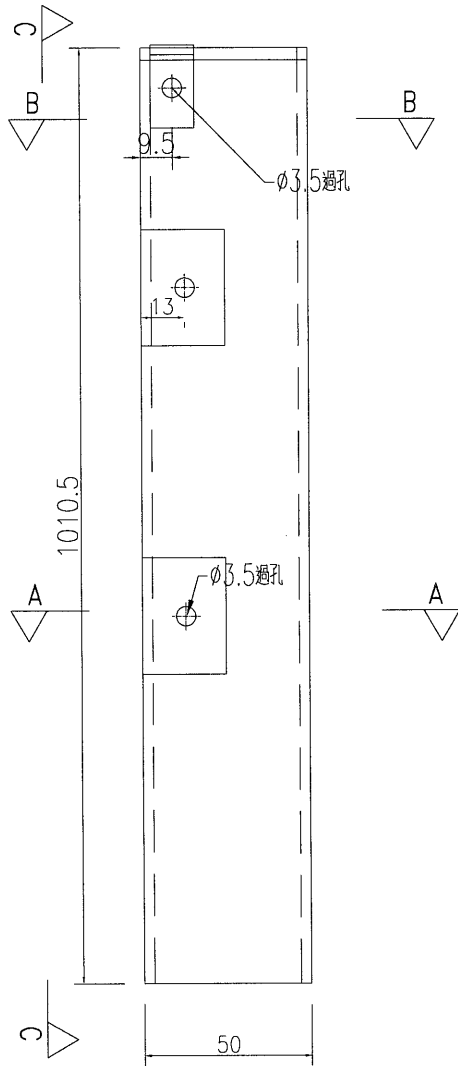

剖圖C-C

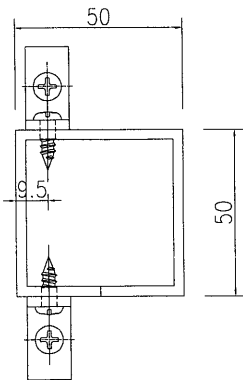

剖圖B-B

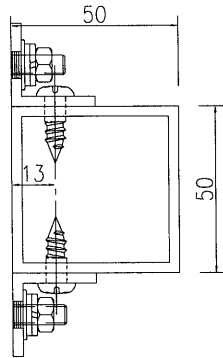

剖圖A-A

名稱	加力骨加工圖	制圖	吳祿瑜	2019.5.23	修改			
材料	50x50x3mm方通	復核			日期			
顏色	MILL	批准			圖號	YP-JL34		



數據表見: YP-JL41a

工程號 J-837 地盤 觀塘平臺

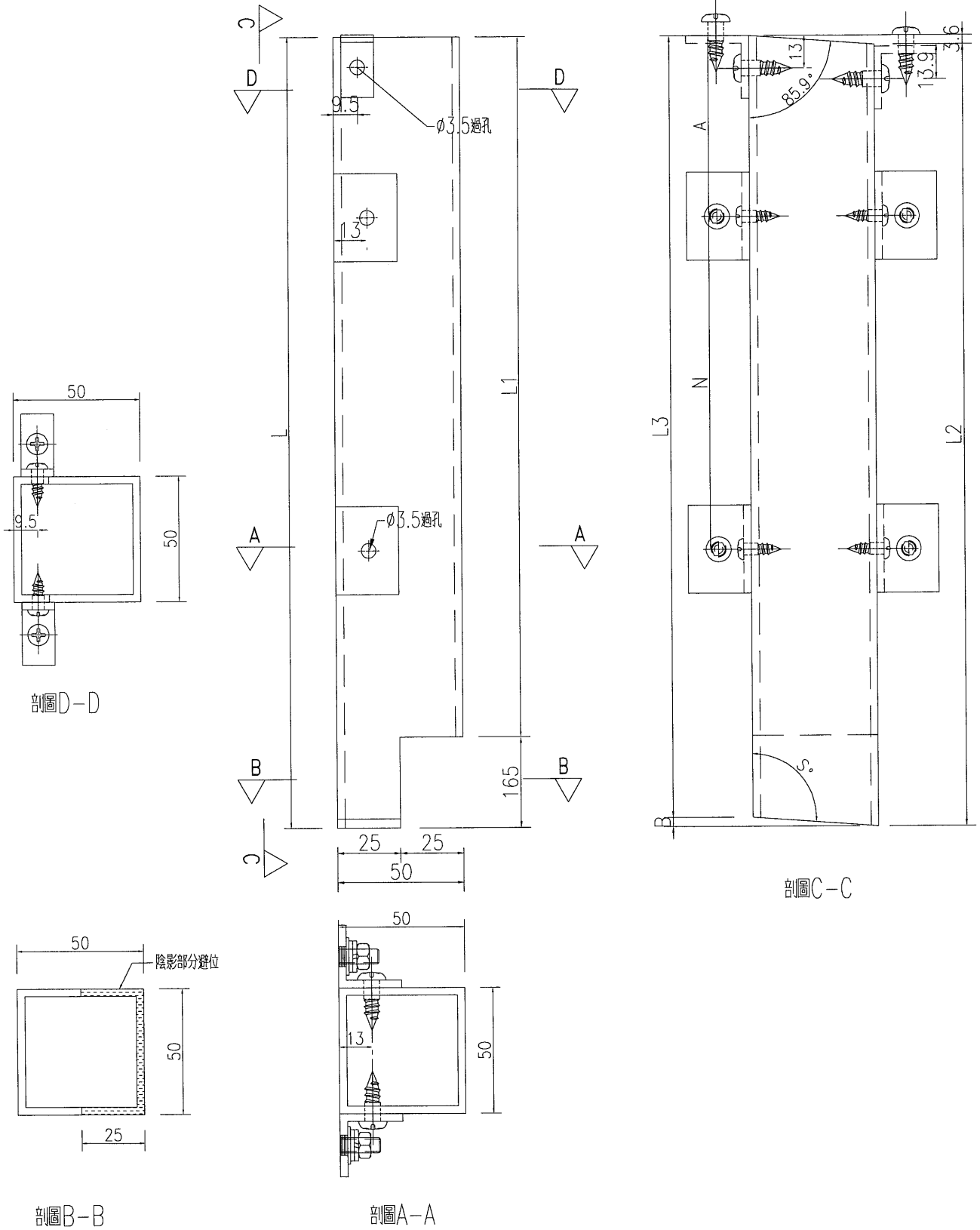

名稱	加力骨加工圖	制圖	吳祿瑜	2019.5.23	修改			
材料	50x50x3mm方通	復核			日期			
顏色	MILL	批准			圖號	YP-JL41		



加工圖見: YP-JL41

工程號	J-837	地盤	觀塘平臺
-----	-------	----	------

序號	鋁板編號	數量	長度L	長度L1	長度L2	A	N			B	長度L3	角度S°
1	YP-JL41	1	634.1	469.1	630.5	111.8	250	x	1	12.6	621.5	104.1
2	YP-JL42	1	686.3	521.3	686.3	111.8	250	x	2	14.3	672	105.9
3	YP-JL43	1	744.6	579.6	744.6	111.8	250	x	2	14.8	729.8	106.5
4	YP-JL44	1	803.1	638.1	803.1	111.8	250	x	2	14.8	788.3	106.5
5	YP-JL45	1	861.6	696.6	861.6	111.8	250	x	2	14.8	846.8	106.5
6	YP-JL46	1	920.1	755.1	920.1	111.8	250	x	2	14.8	905.3	106.5
7	YP-JL47	1	1039	874	1039	117.8	300	x	2	14.8	1024.2	106.5
8	YP-JL48	1	1097.5	932.5	1097.5	117.8	300	x	2	14.8	1082.7	106.5
9	YP-JL49	1	1156	991	1156	117.8	300	x	2	14.8	1141.2	106.5
10	YP-JL50	1	1214.5	1049.5	1214.5	117.8	300	x	3	14.8	1199.7	106.5
11	YP-JL51	1	1273	1108	1273	117.8	300	x	3	14.8	1258.2	106.5
12	YP-JL52	1	1331.5	1166.5	1331.5	117.8	300	x	3	14.8	1316.7	106.5
13	YP-JL53	1	1390	1225	1390	117.8	300	x	4	14.8	1375.2	106.5
14	YP-JL54	1	1448.5	1283.5	1448.5	117.8	300	x	4	14.8	1433.7	106.5
15	YP-JL55	1	1487.9	1322.9	1487.9	132.3	300	x	4	14.8	1473.1	106.5
16	YP-JL56	1	1546.4	1381.4	1546.4	132.3	300	x	4	14.8	1531.6	106.5
17	YP-JL57	1	1604.9	1439.9	1604.9	132.3	300	x	4	14.8	1590.1	106.5
18	YP-JL58	1	1663.4	1498.4	1663.4	132.3	300	x	4	14.8	1648.6	106.5
19	YP-JL59	1	1721.9	1556.9	1721.9	132.3	300	x	5	14.8	1707.1	106.5
20	YP-JL60	1	1780.4	1615.4	1780.4	132.3	300	x	5	14.8	1765.6	106.5
21	YP-JL61	1	1838.9	1673.9	1838.9	132.3	300	x	5	14.8	1824.1	106.5
22	YP-JL62	1	1897.4	1732.4	1897.4	132.3	300	x	5	14.8	1882.6	106.5

名稱	數據表	制圖	吳祿瑜	2019.5.23	修改			
材料		復核			日期			
顏色		批准			圖號	YP-JL41a		



工程號 J-837 地盤 觀塘平臺

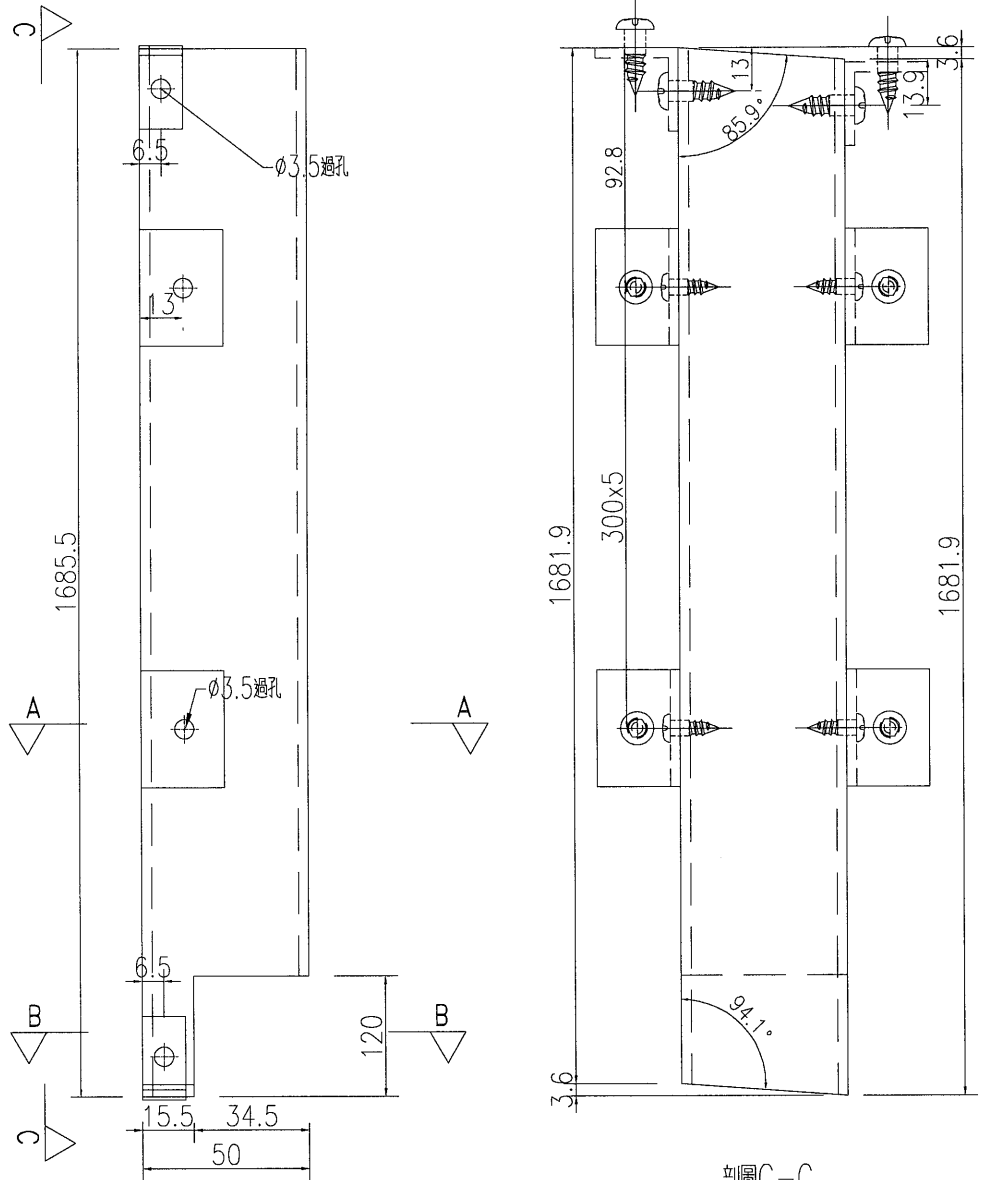

剖圖C-C

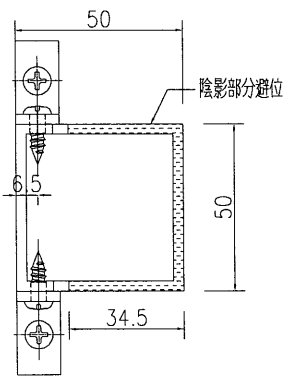

剖圖B-B

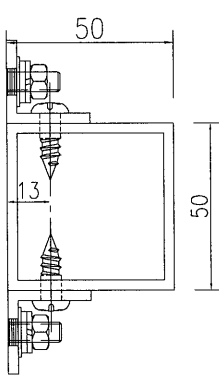

剖圖A-A

名稱	加力骨加工圖	制圖	吳祿瑜	2019.5.23	修改		
材料	50x50x3mm方通	復核			日期		
顏色	MILL	批准			圖號	YP-JL63	



工程號 J-837 地盤 觀塘平臺

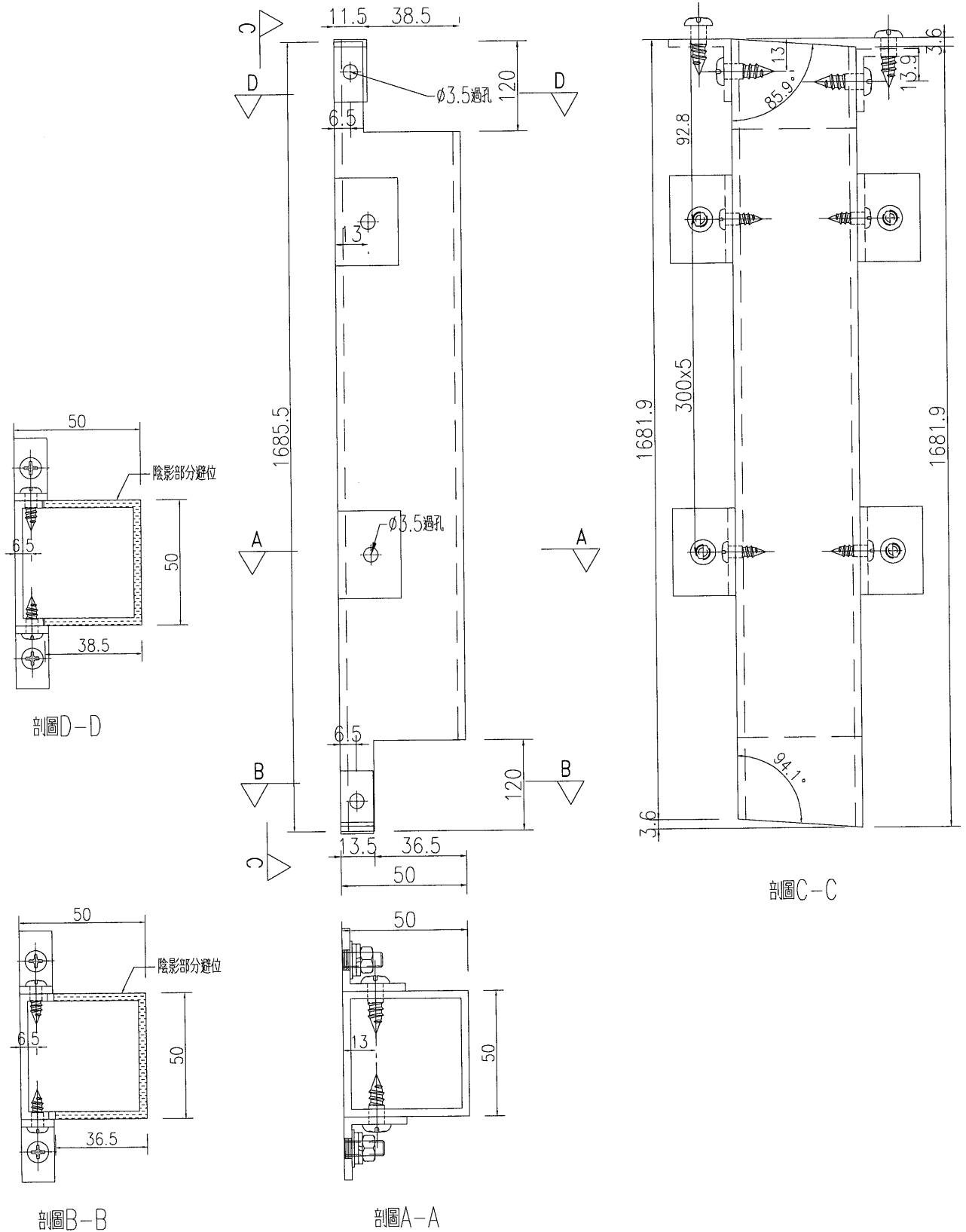

名稱	加力骨加工圖	制圖	吳祿瑜	2019.5.23	修改		
材料	50x50x3mm方通	復核			日期		
顏色	MILL	批准			圖號	YP-JL63A	

EG-DWG3



美特鋁質 有限公司
 MIDI Aluminium Fabricator Ltd.

序號	鋁板編號	數量	長度L	長度L1	長度L2	A	B	角度Y°	角度S°
1	YP-JL64	1	474.7	470.8	471	3.9	3.7	85.7	94.5
2	YP-JL65	1	477.6	472	472.4	5.6	5.2	84	96.3
3	YP-JL66	1	481	473.8	474.2	7.2	6.8	82.3	98.2
4	YP-JL67	1	485	476.2	476.7	8.8	8.3	80.5	100
5	YP-JL68	1	489.4	478.9	479.5	10.5	9.9	78.8	101.9
6	YP-JL69	1	494.5	482.3	483	12.2	11.5	77	103.7

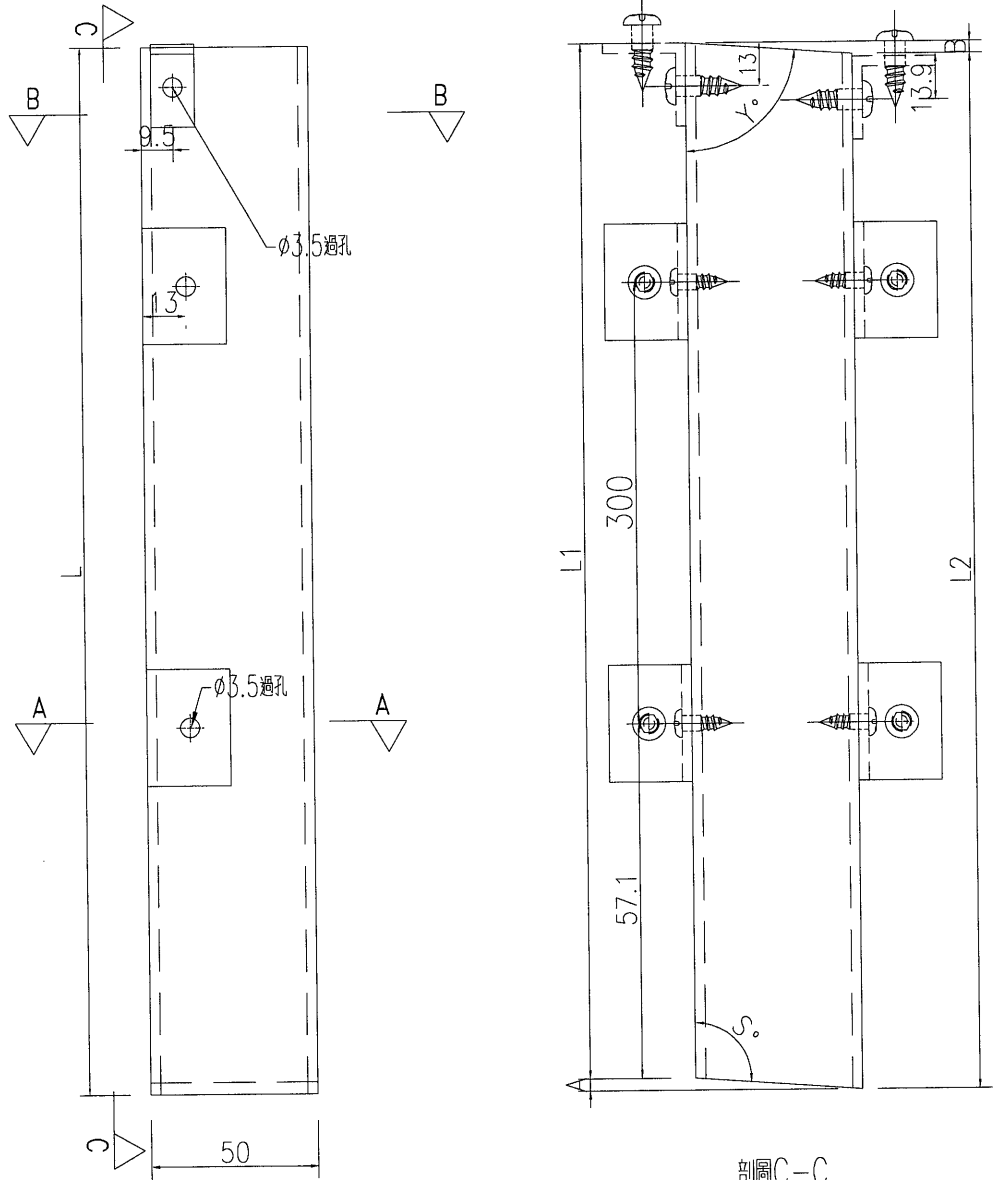
工程號 J-837 地盤 觀塘平臺

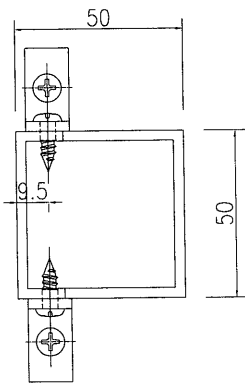

剖圖C-C



剖圖B-B

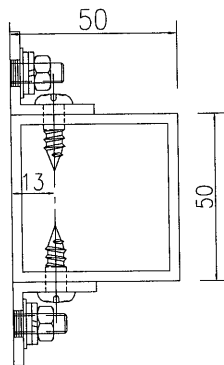

剖圖A-A

名稱	加力骨加工圖	制圖	吳祿瑜	2019.5.23	修改		
材料	50x50x3mm方通	復核			日期		
顏色	MILL	批准			圖號	YP-JL64	

工程號	J-837	地盤	觀塘平臺
-----	-------	----	------

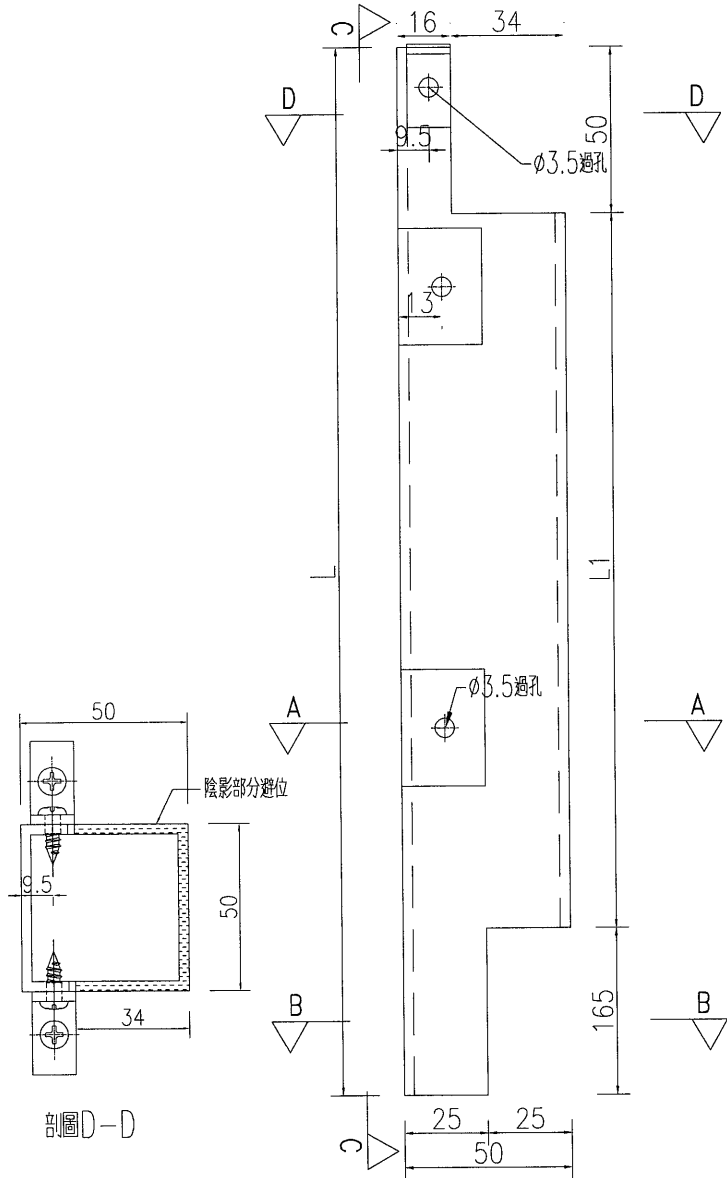

剖圖D-D

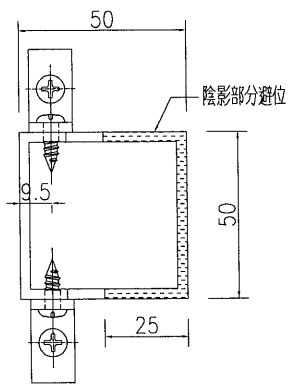

剖圖B-B

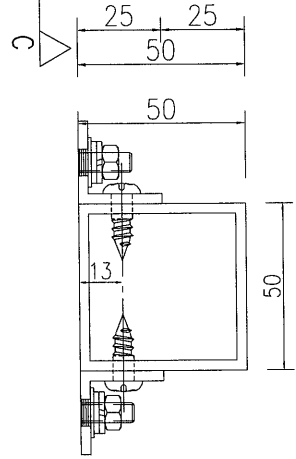

剖圖A-A

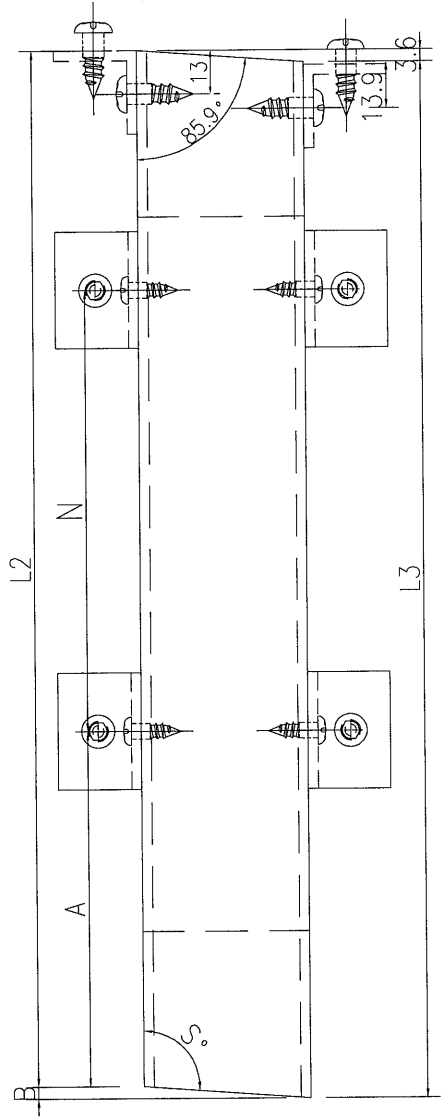

剖圖C-C

名稱	加力骨加工圖	制圖	吳祿瑜	2019.5.23	修改			
材料	50x50x3mm方通	復核			日期			
顏色	MILL	批准			圖號	YP-JL70		

EG-DWG3



美特鋁質 有限公司
MIDI Aluminium Fabricator Ltd.

加工圖見: YP-JL70

工程號	J-837	地盤	觀塘平臺
-----	-------	----	------

序號	鋁板編號	數量	長度L	長度L1	長度L2	A	N			B	長度L3	角度S°
1	YP-JL70	1	312.4	97.4	297.6	54.8	200	x	1	14.8	308.8	106.5
2	YP-JL71	1	376.5	161.5	361.7	54.8	200	x	1	14.8	372.9	106.5
3	YP-JL72	1	440.6	225.6	425.8	54.8	200	x	1	14.8	437	106.5
4	YP-JL73	1	504.7	289.7	489.9	54.8	200	x	2	14.8	501.1	106.5
5	YP-JL74	1	568.8	353.8	554	54.8	200	x	2	14.8	565.2	106.5
6	YP-JL75	1	632.9	417.9	618.1	54.8	200	x	2	14.8	629.3	106.5
7	YP-JL76	1	697	482	682.2	54.8	200	x	2	14.8	693.4	106.5
8	YP-JL77	1	735.9	520.9	721.1	56.3	300	x	2	14.8	732.3	106.5
9	YP-JL78	1	800	585	785.2	56.3	300	x	2	14.8	796.4	106.5
10	YP-JL79	1	864.1	649.1	849.3	56.3	300	x	2	14.8	860.5	106.5
11	YP-JL80	1	928.2	713.2	913.4	56.3	300	x	2	14.8	924.6	106.5
12	YP-JL81	1	992.3	777.3	977.5	56.3	300	x	2	14.8	988.7	106.5
13	YP-JL82	1	1056.4	841.4	1041.6	56.3	300	x	3	14.8	1052.8	106.5
14	YP-JL83	1	1115.1	900.1	1102	56.3	300	x	3	13.1	1111.5	106.5
14	YP-JL84	1	1213.8	998.8	1201.6	148.8	300	x	3	12.2	1210.2	103.8
15	YP-JL85	1	1259.4	1044.4	1247.6	148.8	300	x	3	11.8	1255.8	103.3
16	YP-JL86	1	1302.6	1087.6	1291.2	148.8	300	x	3	11.4	1299	102.8
17	YP-JL87	1	1343.5	1128.5	1332.5	148.8	300	x	3	11	1339.9	102.4
18	YP-JL88	1	1382.2	1167.2	1371.7	148.8	300	x	3	10.5	1378.6	101.9
19	YP-JL89	1	1418.6	1203.6	1408.5	148.8	300	x	4	10.1	1415	101.5
20	YP-JL90	1	1452.8	1237.8	1443.1	148.8	300	x	4	9.7	1449.2	101
21	YP-JL91	1	1470.8	1255.8	1461.3	129.8	300	x	4	9.5	1467.2	100.7

名稱	數據表	制圖	吳祿瑜	2019.5.23	修改			
材料		復核			日期			
顏色		批准			圖號	YP-JL70a		

EG-DWG3



美特鋁質 有限公司
MIDI Aluminium Fabricator Ltd.

加工圖見: YP-JL70

工程號	J-837	地盤	觀塘平臺
-----	-------	----	------

序號	鋁板編號	數量	長度L	長度L1	長度L2	A	N			B	長度L3	角度S°
22	YP-JL92	1	1501.6	1286.6	1492.5	129.8	300	x	4	9.1	1498	100.3
23	YP-JL93	1	1530.1	1315.1	1521.4	129.8	300	x	4	8.7	1526.5	99.8
24	YP-JL94	1	1556.4	1341.4	1548.1	129.8	300	x	4	8.3	1552.8	99.4
25	YP-JL95	1	1580.4	1365.4	1572.5	129.8	300	x	4	7.9	1576.8	98.9
26	YP-JL96	1	1602.4	1387.4	1595	129.8	300	x	4	7.4	1598.8	98.5
27	YP-JL97	1	1622.1	1407.1	1615.1	129.8	300	x	4	7	1618.5	98
28	YP-JL98	1	1655.4	1440.4	1649.2	74.8	300	x	5	6.2	1651.8	97.1
29	YP-JL99	1	1669	1454	1663.2	74.8	300	x	5	5.8	1665.4	96.6
30	YP-JL100	1	1680.3	1465.3	1674.9	74.8	300	x	5	5.4	1676.7	96.2
31	YP-JL101	1	1689.2	1474.2	1684.2	74.8	300	x	5	5	1685.6	95.7
32	YP-JL102	1	1695.9	1480.9	1691.3	74.8	300	x	5	4.6	1692.3	95.2
33	YP-JL103	1	1700.3	1485.3	1696.1	74.8	300	x	5	4.2	1696.7	94.8
34	YP-JL104	1	1702.4	1487.4	1698.6	74.8	300	x	5	3.8	1698.8	94.3
35	YP-JL105	1	1702.5	1487.5	1699	148.8	300	x	5	3.5	1698.9	94
36	YP-JL106	1	1700.8	1485.8	1697.7	148.8	300	x	5	3.1	1697.2	93.5
37	YP-JL107	1	1696.5	1481.5	1693.8	148.8	300	x	5	2.7	1692.9	93
38	YP-JL108	1	1689.5	1474.5	1687.3	148.8	300	x	5	2.2	1685.9	92.5
39	YP-JL109	1	1680	1465	1678.2	148.8	300	x	5	1.8	1676.4	92
40	YP-JL110	1	1667.8	1452.8	1666.5	148.8	300	x	4	1.3	1664.2	91.5
41	YP-JL111	1	1653	1438	1652.1	148.8	300	x	4	0.9	1649.4	91
42	YP-JL112	1	1635.6	1420.6	1635.1	148.8	300	x	4	0.5	1632	90.5

名稱	數據表	制圖	吳祿瑜	2019.5.23	修改			
材料		復核			日期			
顏色		批准			圖號	YP-JL70b		



工程號 J-837 地盤 觀塘平臺

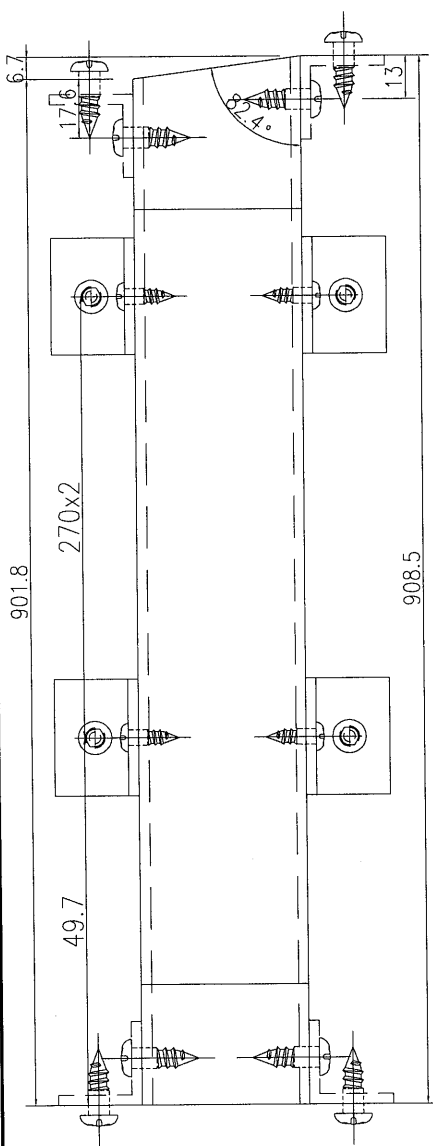

剖圖C-C

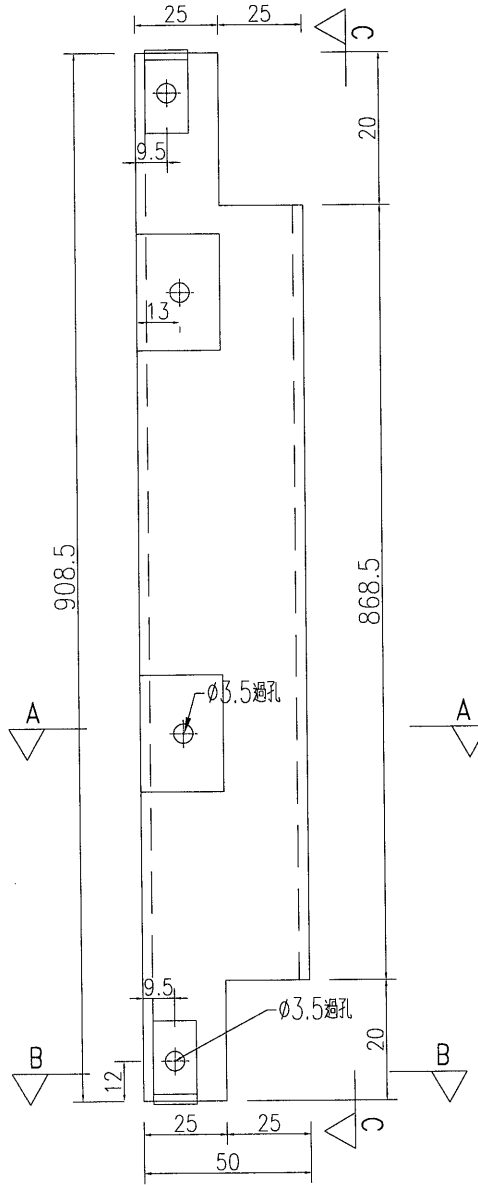

剖圖A-A

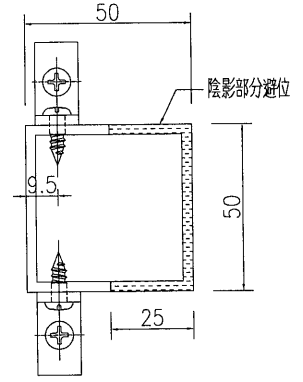

剖圖B-B

名稱	加力骨加工圖	制圖	吳祿瑜	2019.5.23	修改		
材料	50x50x3mm方通	復核			日期		
顏色	MILL	批准			圖號	YP-JL113	



工程號 J-837 地盤 觀塘平臺

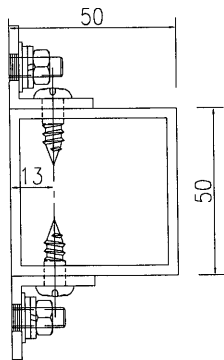
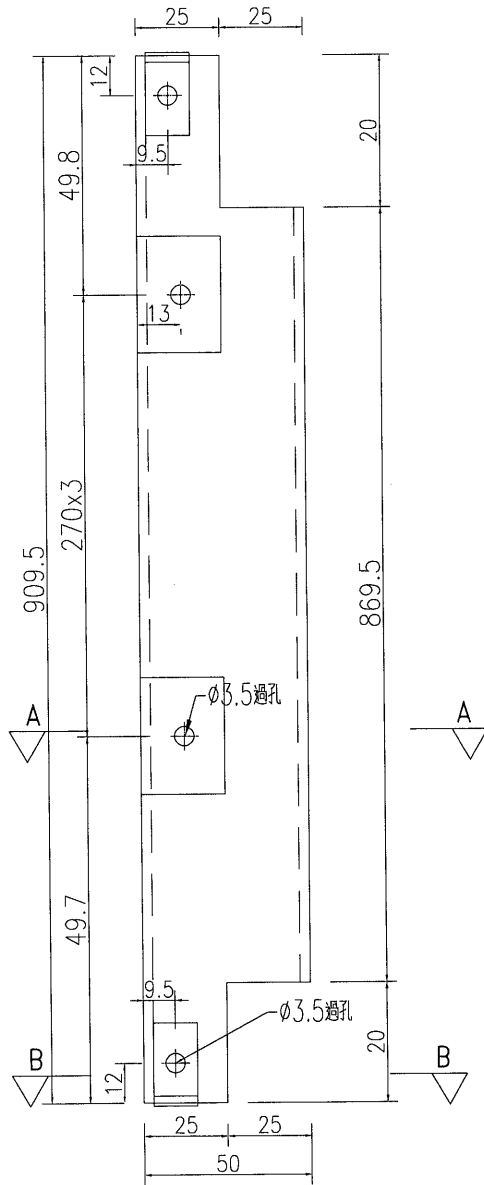

剖圖A-A

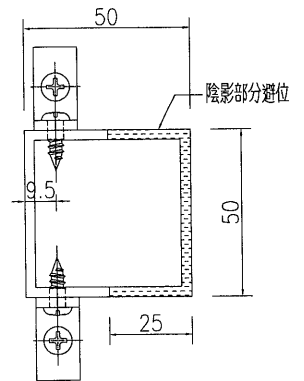

剖圖B-B

名稱	加力骨加工圖	制圖	吳祿瑜	2019.5.23	修改		
材料	50x50x3mm方通	復核			日期		
顏色	MILL	批准			圖號	YP-JL114	



工程號 J-837 地盤 觀塘平臺

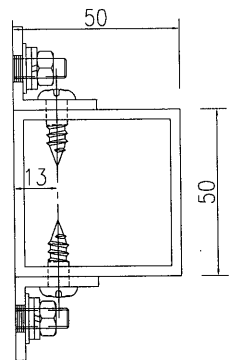
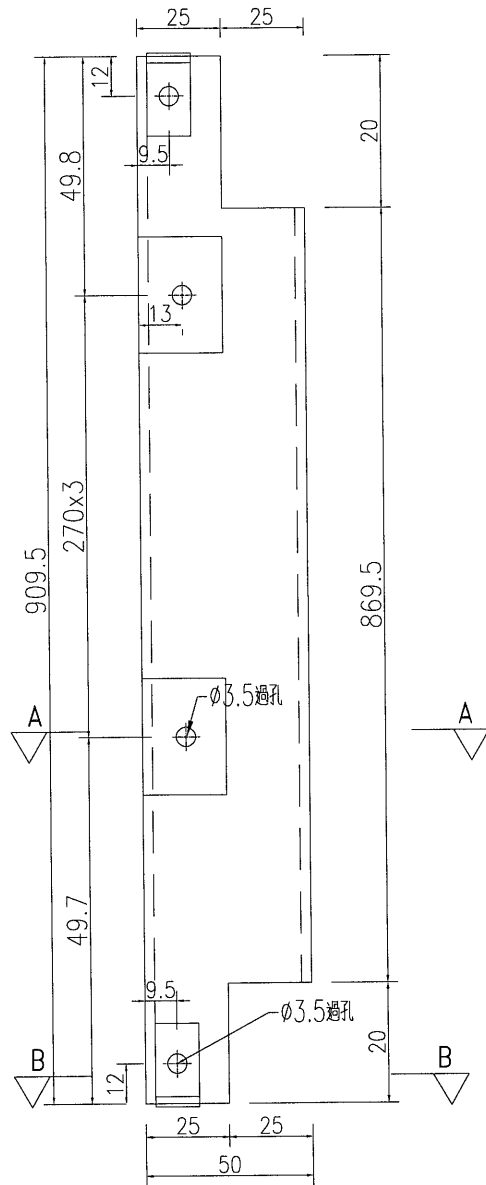

剖圖A-A

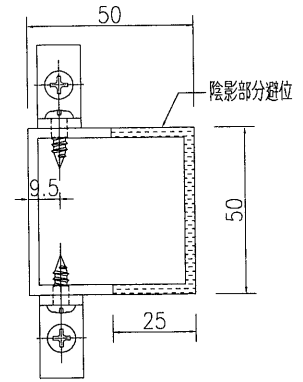

剖圖B-B

名稱	加力骨加工圖	制圖	吳祿瑜	2019.5.23	修改			
材料	50x50x3mm方通	復核			日期			
顏色	MILL	批准			圖號	YP-JL114A		



美特鋁質 有限公司
MIDI Aluminium Fabricator Ltd.

序號	鋁板編號	數量	長度L	長度L1	長度L2	A	N	B
1	YP-JL115	1	917.5	872.5	913.9	49.8	270	x 3 40.2
2	YP-JL116	1	936.7	891.7	933.1	49.8	270	x 3 59.4
3	YP-JL117	1	955.9	910.9	952.3	49.8	270	x 3 78.6
4	YP-JL118	1	975.1	930.1	971.5	49.8	270	x 3 97.8
5	YP-JL119	1	994.3	949.3	990.7	49.8	270	x 3 117
6	YP-JL120	1	1013.5	968.5	1009.9	49.8	270	x 3 136.2

工程號 J-837 地盤 觀塘平臺

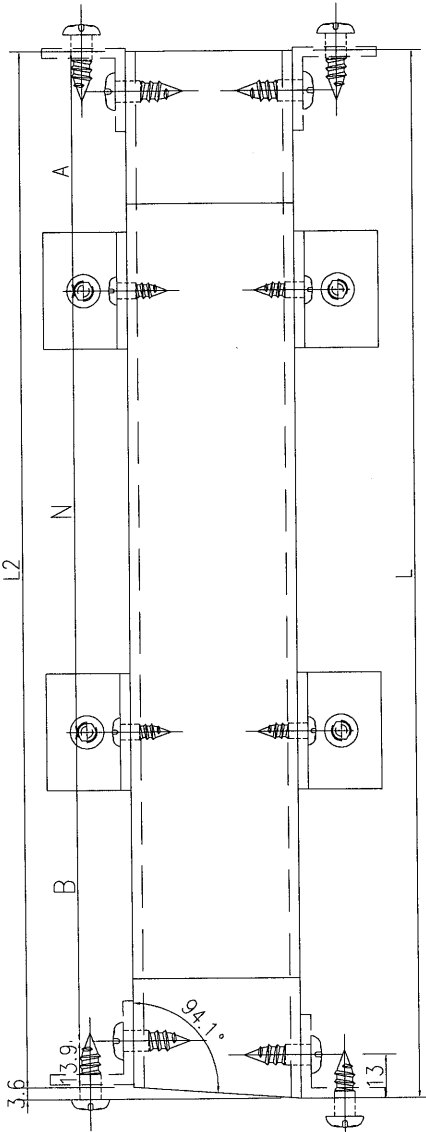

剖圖C-C

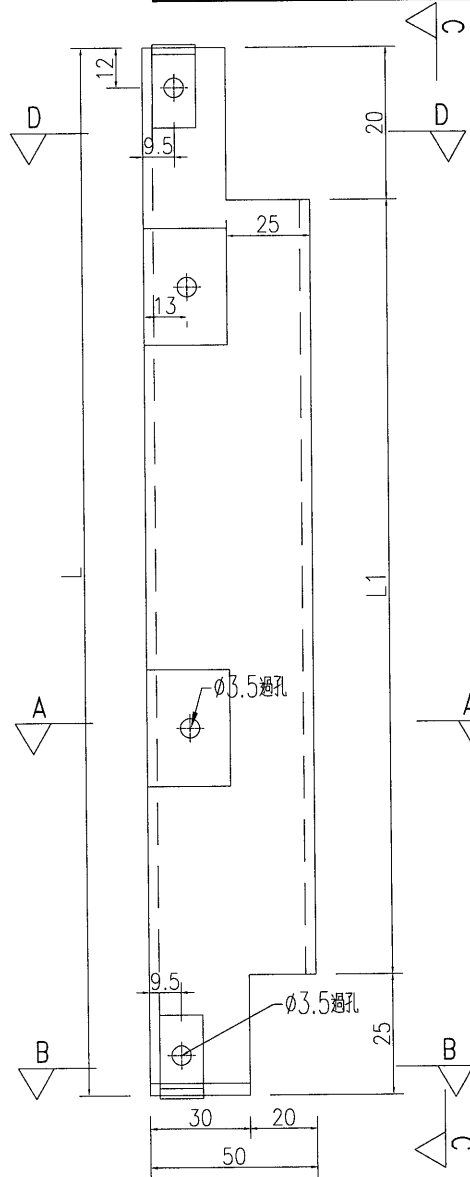

剖圖A-A

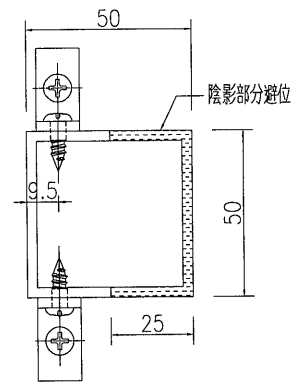

剖圖D-D

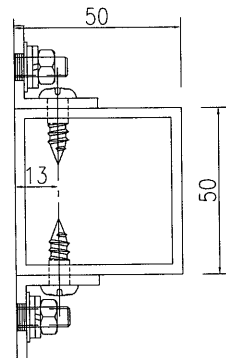

剖圖A-A

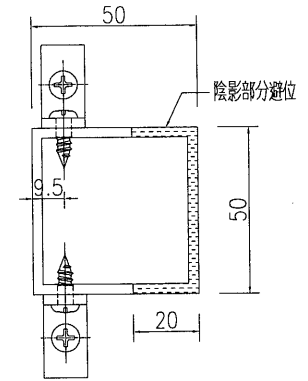

剖圖B-B

名稱	加力骨加工圖	制圖	吳祿瑜	2019.5.23	修改		
材料	50x50x3mm方通	復核			日期		
顏色	MILL	批准			圖號	YP-JL115	



美特鋁質 有限公司
MIDI Aluminium Fabricator Ltd.

序號	鋁板編號	數量	長度L	長度L1	長度L2	A	N	B	長度L3	C	角度S°		
1	YP-JL123	1	988.2	943.2	984.6	30.6	270	x	3	12.2	976	18.4	76.3
2	YP-JL124	1	932.4	887.4	928.8	30.6	270	x	3	17.4	915	18.4	70.8
3	YP-JL125	1	848.4	803.4	844.8	30.6	270	x	2	23.2	825.2	24.3	65.1
4	YP-JL126	1	732.5	687.5	728.9	30.6	270	x	2	29.9	702.6	27.6	59.1

工程號 J-837 地盤 觀塘平臺

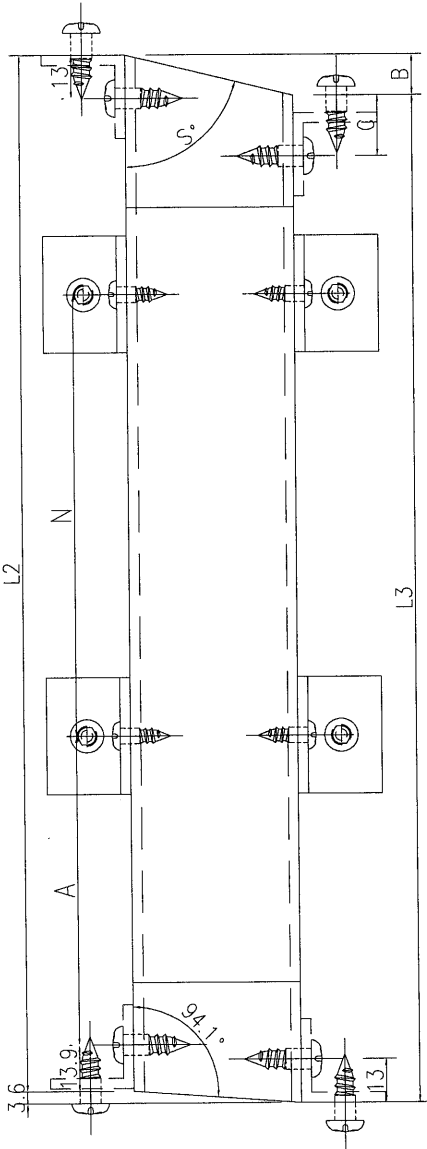

剖圖C-C

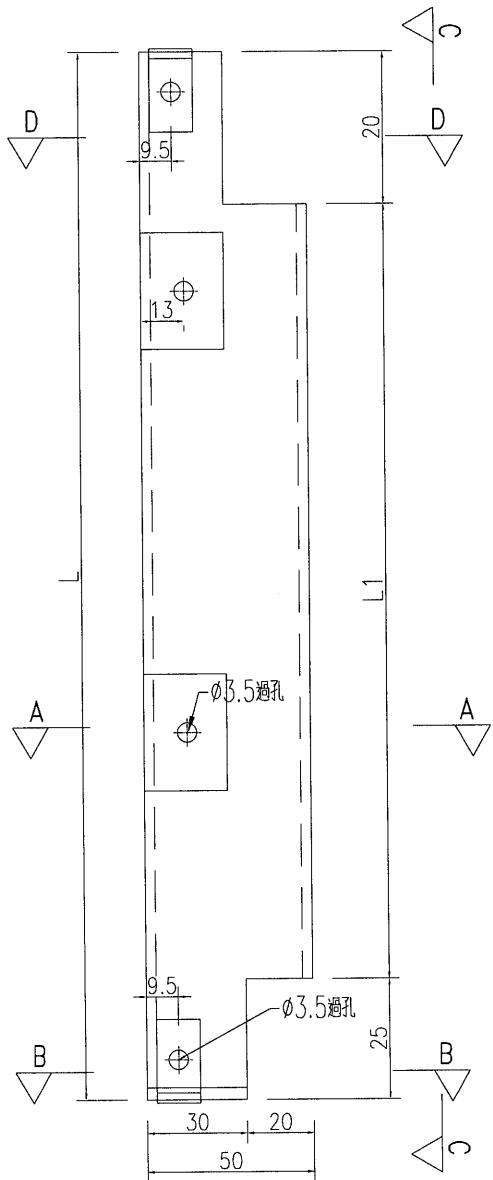

剖圖A-A

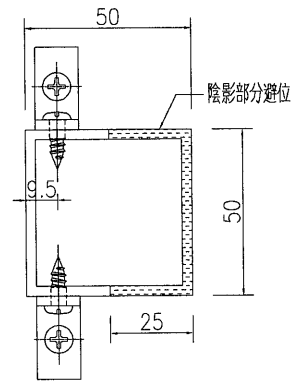

剖圖D-D

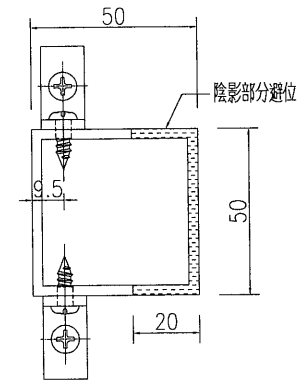
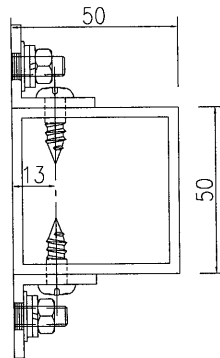

剖圖B-B

名稱	加力骨加工圖	制圖	吳祿瑜	2019.5.23	修改		
材料	50x50x3mm方通	復核			日期		
顏色	MILL	批准			圖號	YP-JL123	

EG-DWG3



美特鋁質 有限公司
MIDI Aluminium Fabricator Ltd.

序號	鋁板編號	數量	長度L	長度L1	長度L2	A	N	B	長度L3	角度S°		
1	YP-JL127	1	579	534	575.4	30.6	200	x	2	38.1	540.9	52.7
2	YP-JL128	1	378.6	333.6	375	30.6	200	x	1	48.7	329.9	45.7
3	YP-JL129	1	113.7	68.7	110.1	0	0	x	0	64.5	49.2	37.8

工程號 J-837 地盤 觀糖平臺

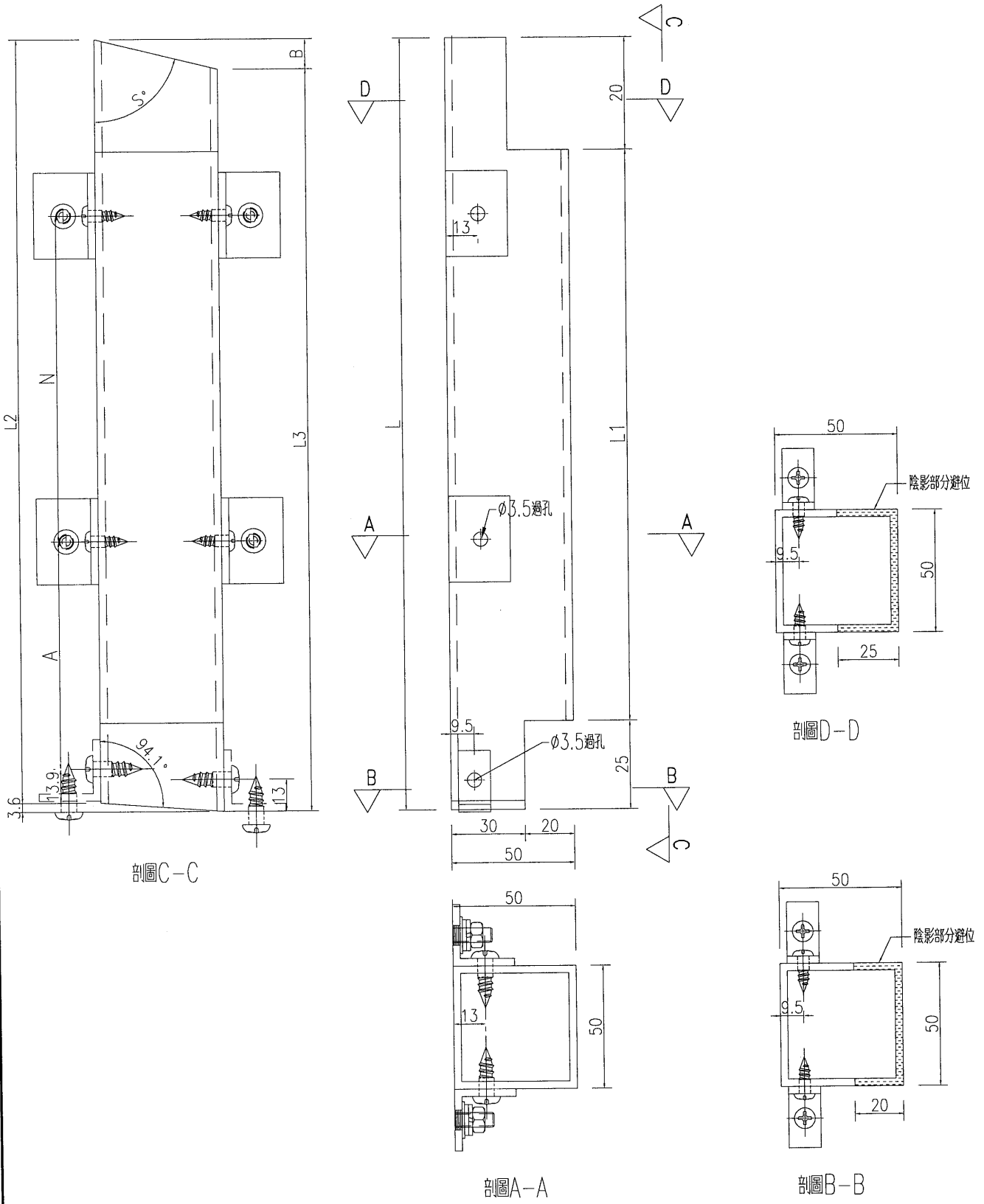

名稱	加力骨加工圖	制圖	吳祿瑜	2019.5.23	修改		
材料	50x50x3mm方通	復核			日期		
顏色	MILL	批准			圖號	YP-JL127	



美特鋁質 有限公司
MIDI Aluminium Fabricator Ltd.

序號	鋁板編號	數量	長度L	長度L1	A	N		B	
1	YP-JL130	1	633.3	629.7	52.4	250	x	2	63.4
2	YP-JL131	1	654.6	651	52.4	250	x	2	84.7
3	YP-JL132	1	666.3	662.7	52.4	250	x	2	96.4
4	YP-JL133	1	687.6	684	52.4	250	x	2	117.7
5	YP-JL134	1	708.9	705.3	52.4	250	x	2	139
6	YP-JL135	1	730.2	726.6	52.4	250	x	2	160.3
7	YP-JL136	1	751.5	751.5	52.4	250	x	2	185.2
8	YP-JL137	1	772.8	772.8	52.4	250	x	2	206.5

工程號 J-837 地盤 觀塘平臺

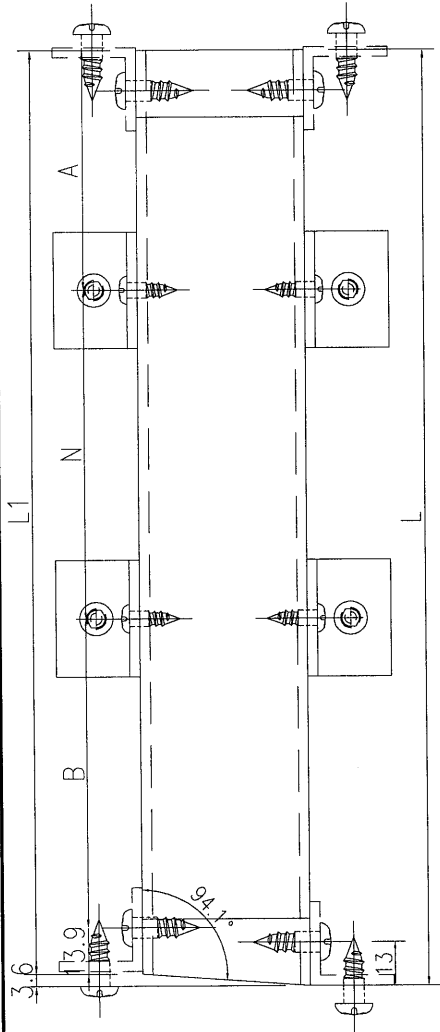

剖圖C-C

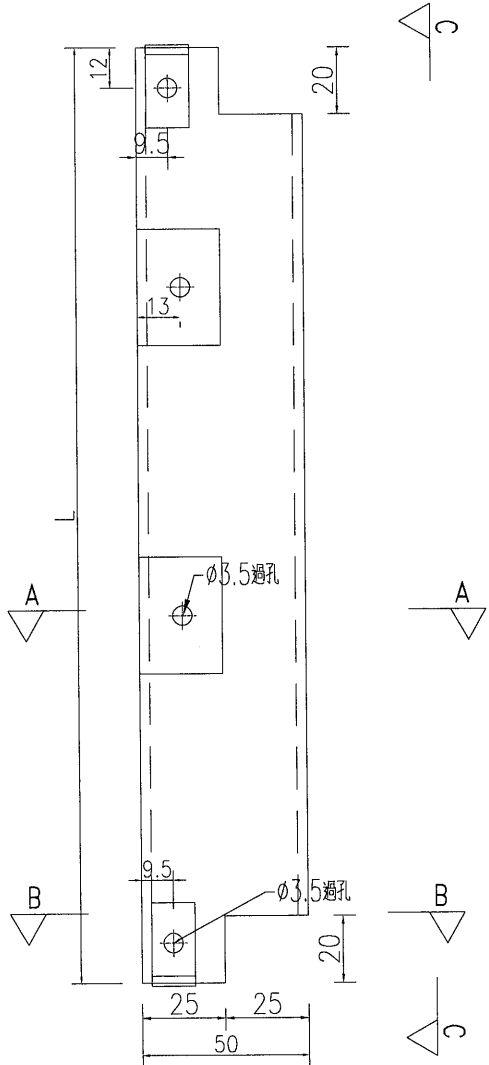

剖圖A-A

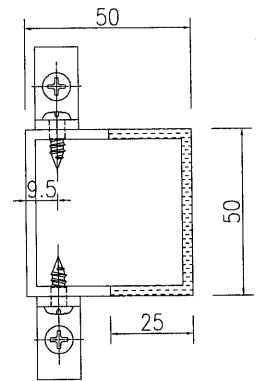

剖圖B-B

名稱	加力骨加工圖	制圖	吳祿瑜	2019.5.23	修改			
材料	50x50x3mm方通	復核			日期			
顏色	MILL	批准			圖號	YP-JL130		



工程號 J-837 地盤 觀塘平臺

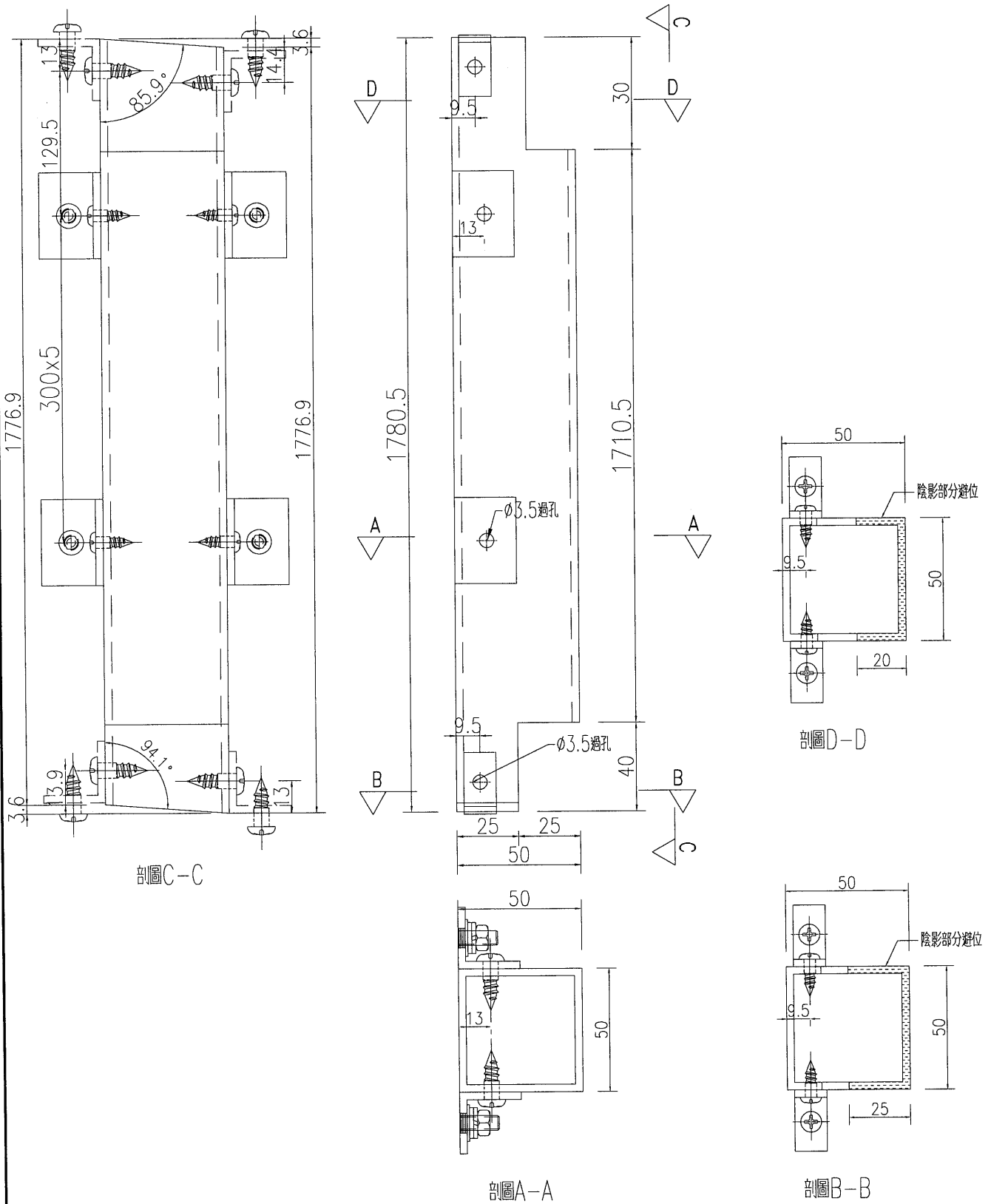

名稱	加力骨加工圖	制圖	吳祿瑜	2019.5.23	修改		
材料	50x50x3mm方通	復核			日期		
顏色	MILL	批准			圖號	YP-JL138	



工程號	J-837	地盤	觀塘平臺
-----	-------	----	------

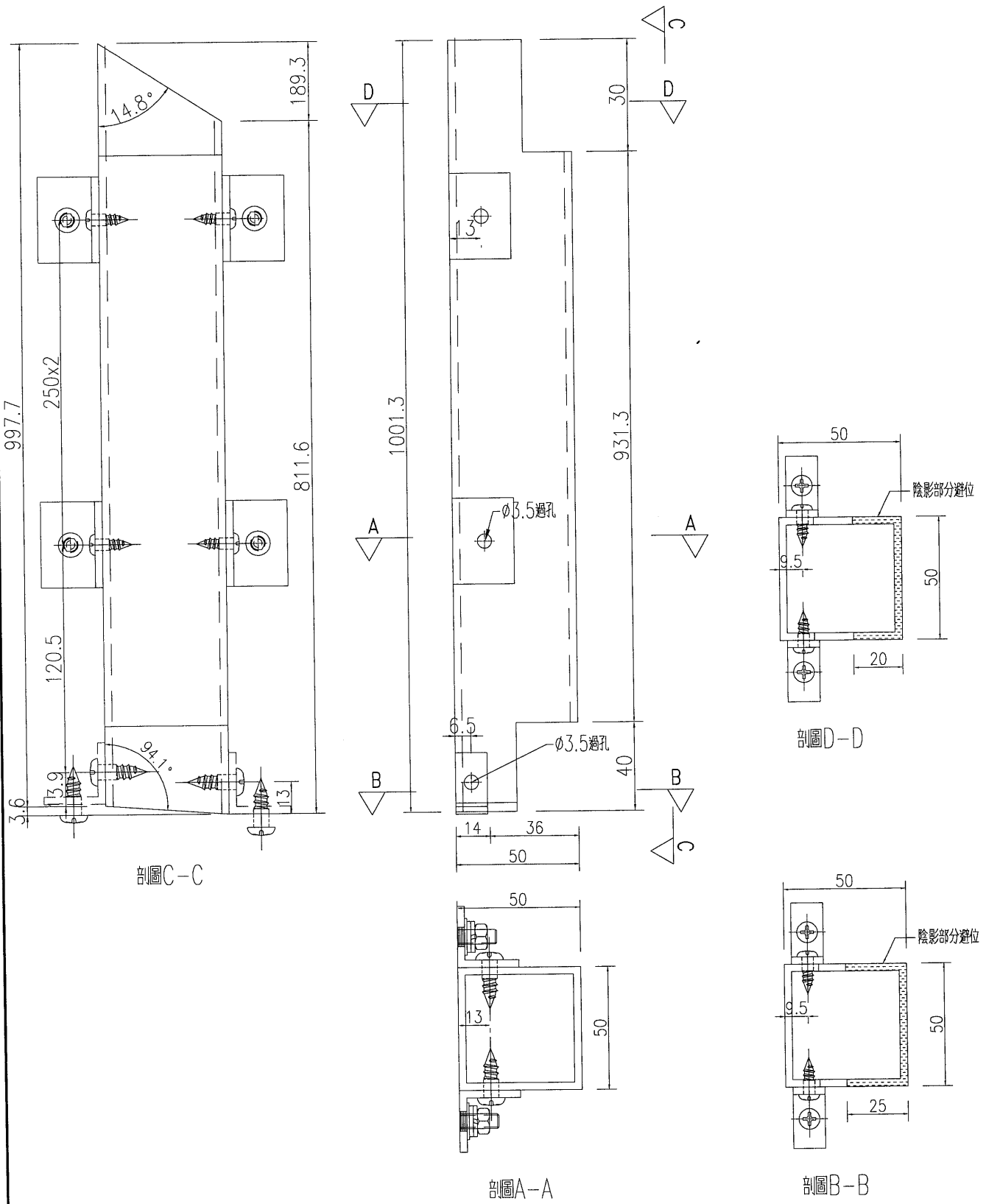

名稱	加力骨加工圖	制圖	吳祿瑜	2019.5.23	修改			
材料	50x50x3mm方通	復核			日期			
顏色	MILL	批准			圖號	YP-JL140		

EG-DWG3

美特鋁質 有限公司
 MIDI Aluminium Fabricator Ltd.

序號	鋁板編號	數量	長度L	長度L1	A	N		
1	YP-JLG141	1	1006.9	1003.3	55	300	x	3
2	YP-JLG142	1	985.5	981.9	55	300	x	2
3	YP-JLG143	1	964.2	960.6	55	300	x	2

工程號	J-837	地盤	觀塘平臺
-----	-------	----	------

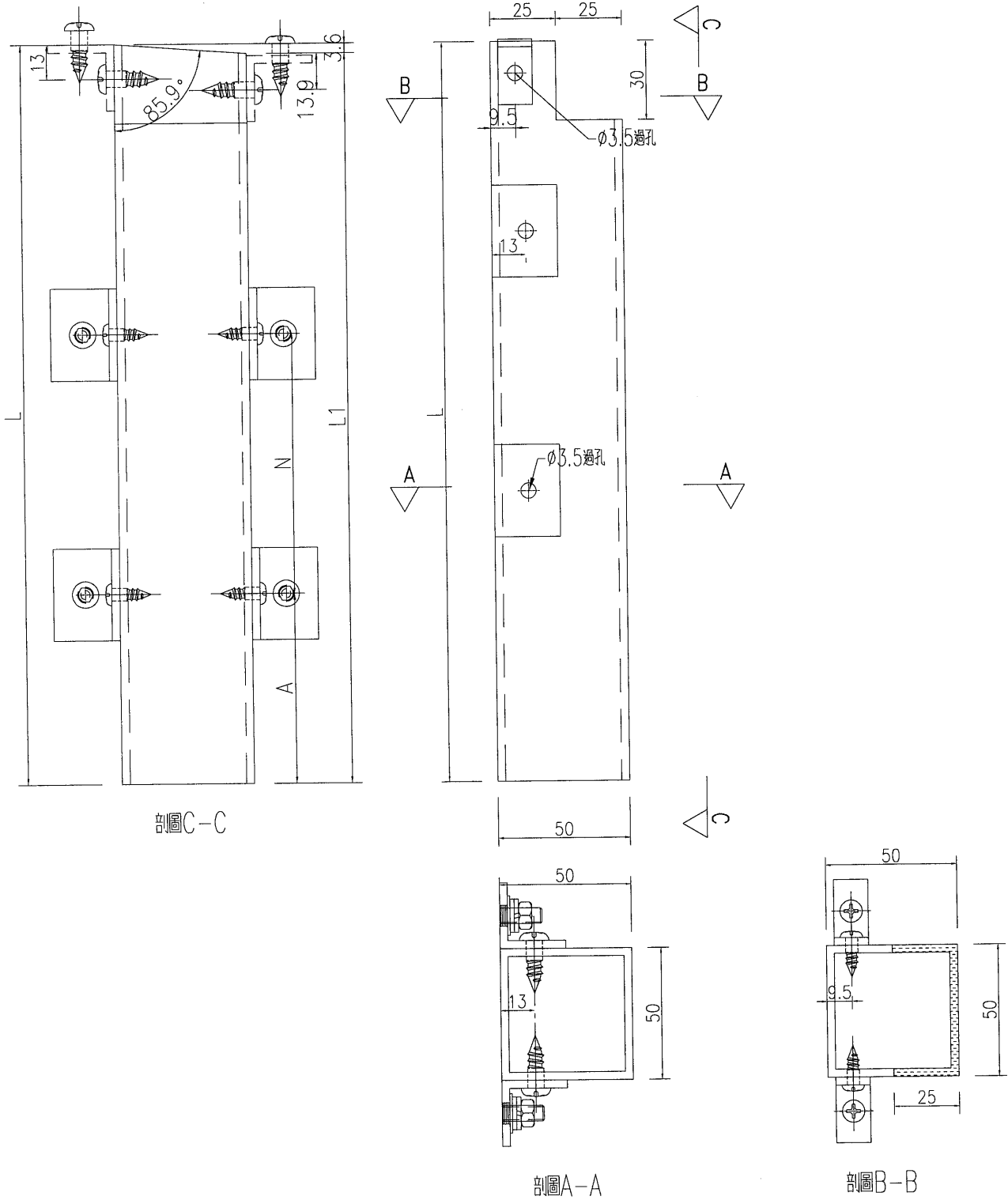

名稱	加力骨加工圖	制圖	吳祿瑜	2019.5.23	修改			
材料	50x50x3mm方通	復核			日期			
顏色	MILL	批准			圖號	YP-JL141		



數據表見：YP-JL144a

工程號	J-837	地盤	觀塘平臺
-----	-------	----	------

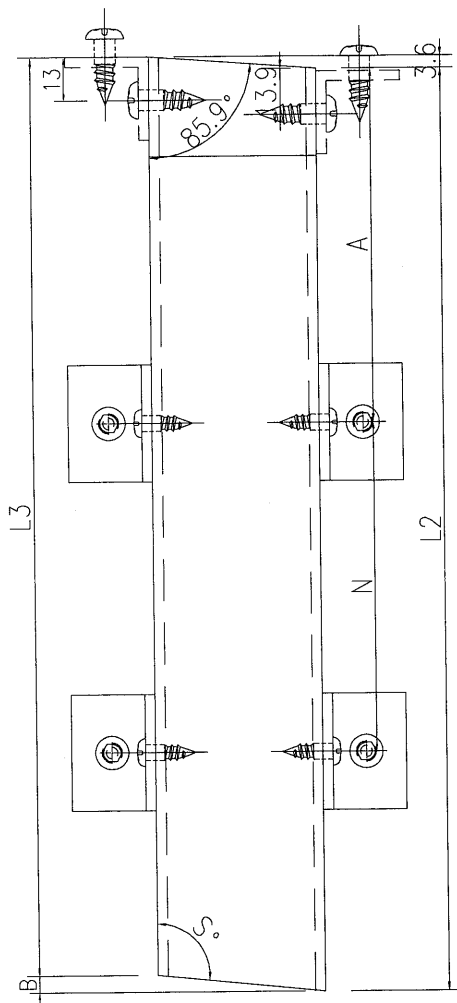

剖圖C-C

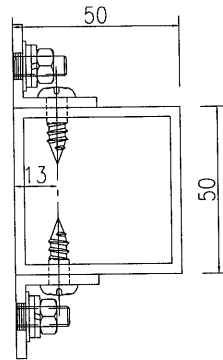
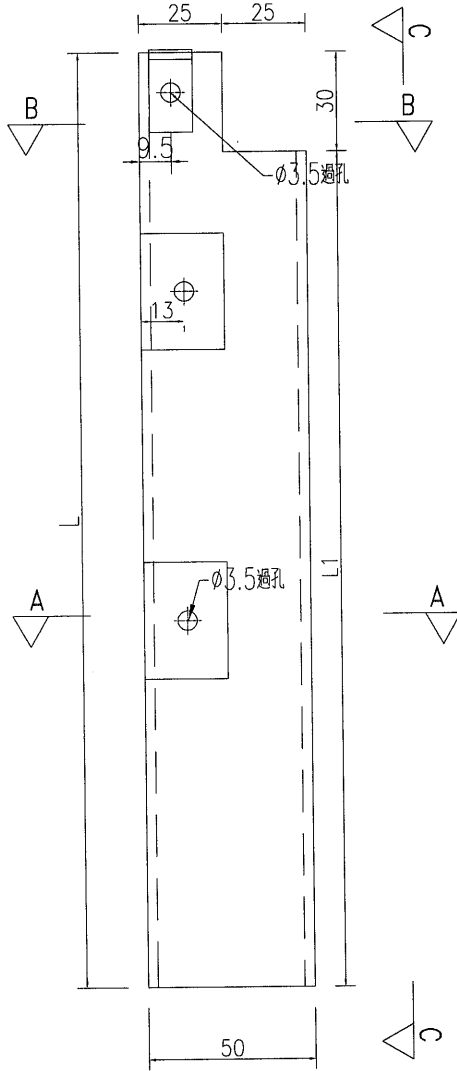

剖圖A-A

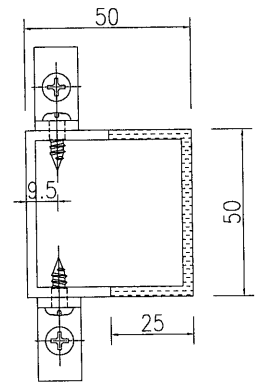

剖圖B-B

名稱	加力骨加工圖	制圖	吳祿瑜	2019.5.23	修改			
材料	50x50x3mm方通	復核			日期			
顏色	MILL	批准			圖號	YP-JL144		

EG-DWG3



美特鋁質 有限公司
MIDI Aluminium Fabricator Ltd.

加工圖見: YP-JL144

工程號	J-837	地盤	觀塘平臺
-----	-------	----	------

序號	鋁板編號	數量	長度L	長度L1	長度L2	A	N			B	長度L3	角度S°
1	YP-JL144	1	957.8	927.8	954.2	54.9	300	x	3	2.7	955.1	93.1
2	YP-JL145	1	959.3	929.3	955.7	54.9	300	x	3	4.6	954.7	95.2
3	YP-JL146	1	971.9	941.9	968.3	54.9	300	x	3	6.4	965.5	97.3
4	YP-JL147	1	995.7	965.7	992.1	54.9	300	x	3	8.3	987.4	99.5
5	YP-JL148	1	1031.1	1001.1	1027.5	54.9	300	x	3	10.3	1020.8	101.6
6	YP-JL149	1	1078.1	1048.1	1074.5	54.9	300	x	3	12.2	1065.9	103.7
7	YP-JL150	1	1108.4	1078.4	1104.8	124.9	300	x	3	13.3	1095.1	104.9
8	YP-JL151	1	1173.3	1143.3	1169.7	124.9	300	x	3	14.8	1158.5	106.5
9	YP-JL152	1	1240.8	1210.8	1237.2	124.9	300	x	3	14.8	1226	106.5
10	YP-JL153	1	1308.3	1278.3	1304.7	124.9	300	x	3	14.8	1293.5	106.5
11	YP-JL154	1	1375.8	1345.8	1372.2	124.9	300	x	4	14.8	1361	106.5
12	YP-JL155	1	1443.3	1413.3	1439.7	124.9	300	x	4	14.8	1428.5	106.5
13	YP-JL157	1	1480.3	1450.3	1476.7	126.9	300	x	4	14.8	1465.5	106.5
14	YP-JL158	1	1544.4	1514.4	1540.8	126.9	300	x	4	14.8	1529.6	106.5
15	YP-JL159	1	1608.5	1578.5	1604.9	126.9	300	x	4	14.8	1593.7	106.5
16	YP-JL160	1	1672.6	1642.6	1669	126.9	300	x	4	14.8	1657.8	106.5
17	YP-JL161	1	1736.7	1706.7	1733.1	126.9	300	x	5	14.8	1721.9	106.5
18	YP-JL162	1	1800.8	1770.8	1797.2	126.9	300	x	5	14.8	1786	106.5
19	YP-JL163	1	1864.9	1834.9	1861.3	126.9	300	x	5	14.8	1850.1	106.5
20	YP-JL164	1	1929	1899	1925.4	126.9	300	x	5	14.8	1914.2	106.5
21	YP-JL165	1	1966.7	1936.7	1963.1	70.4	300	x	6	14.8	1951.9	106.5
22	YP-JL166	1	2030.8	2000.8	2027.2	70.4	300	x	6	14.8	2016	106.5
23	YP-JL167	1	2094.9	2064.9	2091.3	70.4	300	x	6	14.8	2080.1	106.5
24	YP-JL168	1	2159	2129	2155.4	70.4	300	x	6	14.8	2144.2	106.5
25	YP-JL169	1	2223.1	2193.1	2219.5	70.4	300	x	7	14.8	2208.3	106.5
26	YP-JL170	1	2287.2	2257.2	2283.6	70.4	300	x	7	14.8	2272.4	106.5
27	YP-JL171	1	2351.3	2321.3	2347.7	70.4	300	x	7	14.8	2336.5	106.5
28	YP-JL172	1	2415.4	2385.4	2411.8	70.4	300	x	7	14.8	2400.6	106.5

名稱	數據表	制圖	吳祿瑜	2019.5.23	修改			
材料		復核			日期			
顏色		批准			圖號	YP-JL144a		

工程號 J-837 地盤 觀塘平臺

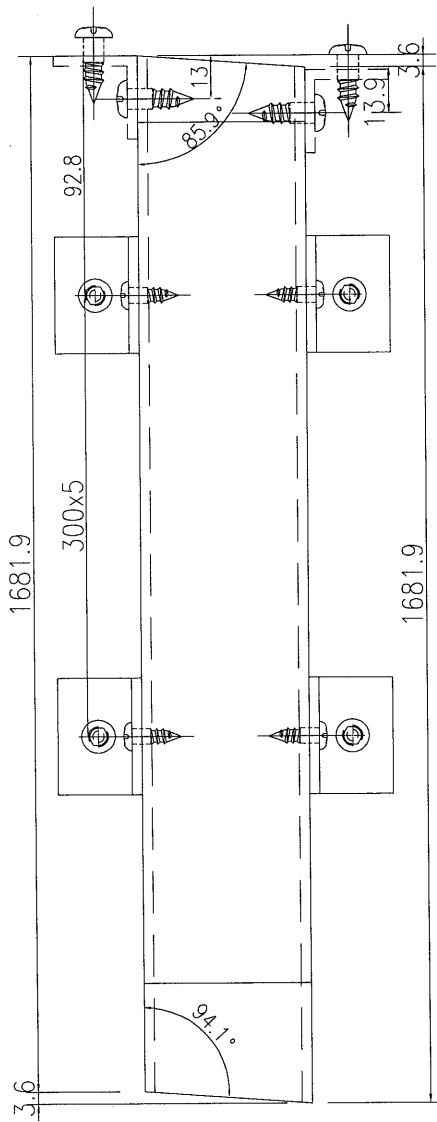

剖圖C-C

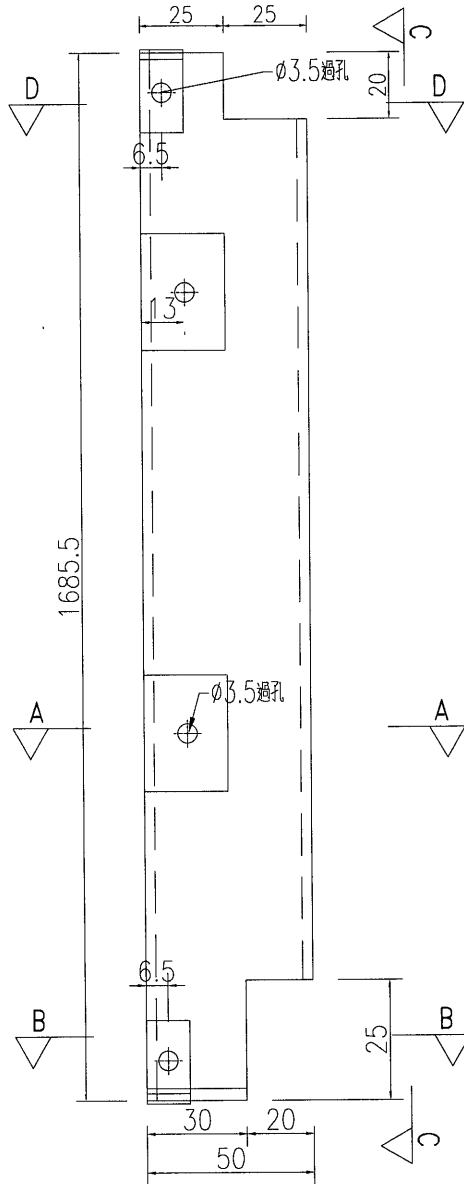

剖圖A-A

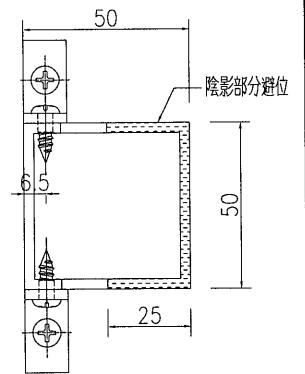

剖圖D-D

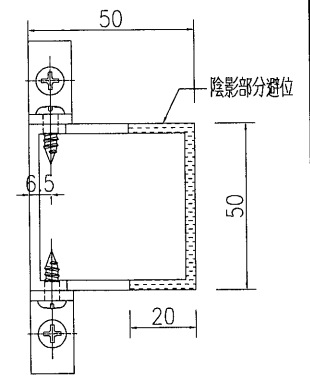
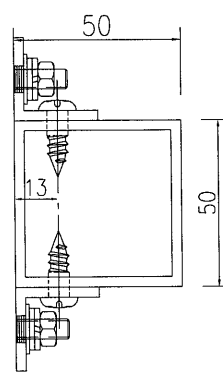

剖圖B-B

名稱	加力骨加工圖	制圖	吳祿瑜	2019.5.23	修改			
材料	50x50x3mm方通	復核			日期			
顏色	MILL	批准			圖號	YP-JL173		



工程號 J-837 地盤 觀塘平臺

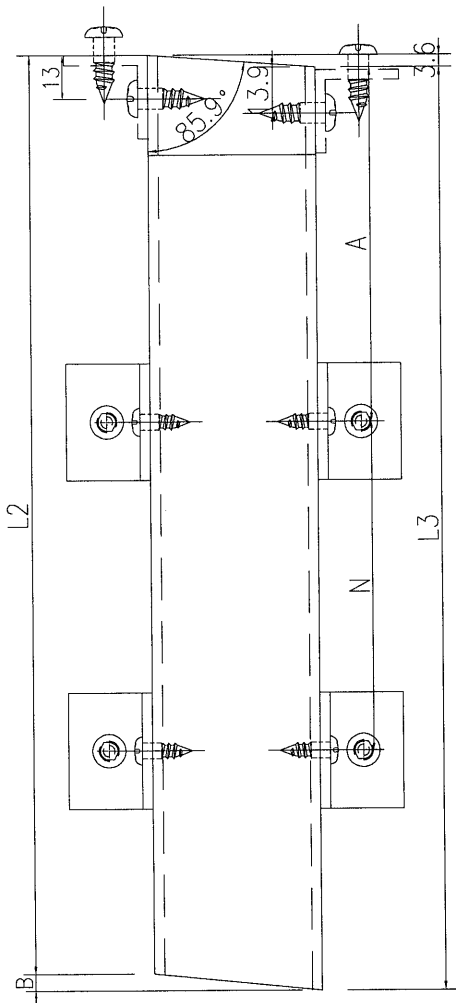

剖圖C-C

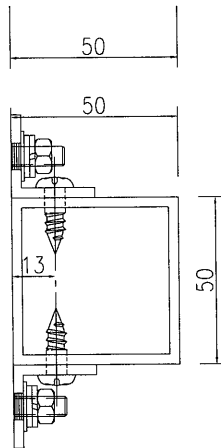
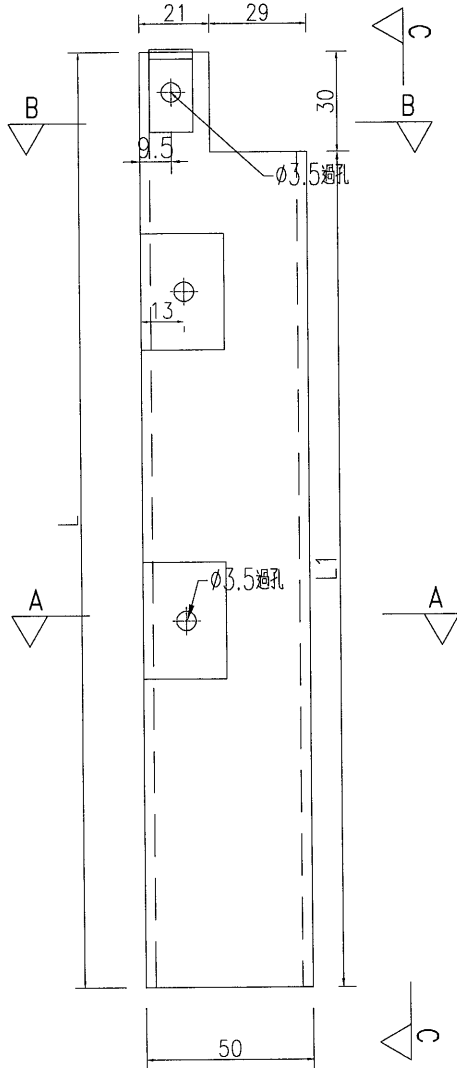

剖圖A-A

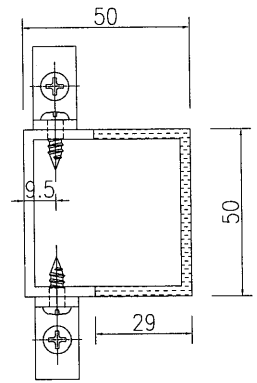

剖圖B-B

名稱	加力骨加工圖	制圖	吳祿瑜	2019.5.23	修改		
材料	50x50x3mm方通	復核			日期		
顏色	MILL	批准			圖號	YP-JL174	

EG-DWG3



美特鋁質 有限公司
MIDI Aluminium Fabricator Ltd.

加工圖見: YP-JL174

工程號	J-837	地盤	觀塘平臺
-----	-------	----	------

序號	鋁板編號	數量	長度L	長度L1	長度L2	A	N			B	長度L3	角度S°
1	YP-JL174	1	750.1	720.1	735.3	59.2	300	x	2	14.8	746.5	106.5
2	YP-JL175	1	810.9	780.9	796.1	59.2	300	x	2	14.8	807.3	106.5
3	YP-JL176	1	871.7	841.7	856.9	59.2	300	x	2	14.8	868.1	106.5
4	YP-JL177	1	932.5	902.5	917.7	59.2	300	x	2	14.8	928.9	106.5
5	YP-JL178	1	993.3	963.3	978.5	59.2	300	x	2	14.8	989.7	106.5
6	YP-JL179	1	1054.1	1024.1	1039.3	59.2	300	x	3	14.8	1050.5	106.5
7	YP-JL180	1	1114.9	1084.9	1100.1	59.2	300	x	3	14.8	1111.3	106.5
8	YP-JL181	1	1175.7	1145.7	1160.9	59.2	300	x	3	14.8	1172.1	106.5
9	YP-JL182	1	1216.9	1186.9	1202.1	142.7	300	x	3	14.8	1213.3	106.5
10	YP-JL183	1	1277.7	1247.7	1262.9	142.7	300	x	3	14.8	1274.1	106.5
11	YP-JL184	1	1338.5	1308.5	1323.7	142.7	300	x	3	14.8	1334.9	106.5
12	YP-JL185	1	1399.3	1369.3	1384.5	142.7	300	x	4	14.8	1395.7	106.5
13	YP-JL186	1	1460.1	1430.1	1445.3	142.7	300	x	4	14.8	1456.5	106.5
14	YP-JL187	1	1520.9	1490.9	1506.1	142.7	300	x	4	14.8	1517.3	106.5
15	YP-JL188	1	1574.5	1544.5	1561.4	142.7	300	x	4	13.1	1570.9	104.6
16	YP-JL189	1	1624.4	1594.4	1611.8	142.7	300	x	4	12.6	1620.8	104.2
17	YP-JL190	1	1655.2	1625.2	1642.8	65.2	300	x	5	12.4	1651.6	103.9
18	YP-JL191	1	1706.3	1676.3	1694.4	65.2	300	x	5	11.9	1702.7	103.4
19	YP-JL192	1	1754.7	1724.7	1743.3	65.2	300	x	5	11.4	1751.1	102.9
20	YP-JL193	1	1800.3	1770.3	1789.3	65.2	300	x	5	11	1796.7	102.4
21	YP-JL194	1	1843.1	1813.1	1832.6	65.2	300	x	5	10.5	1839.5	101.9
22	YP-JL195	1	1883.2	1853.2	1873.2	65.2	300	x	5	10	1879.6	101.4
23	YP-JL196	1	1920.6	1890.6	1911	65.2	300	x	6	9.6	1917	100.9

名稱	數據表	制圖	吳祿瑜	2019.5.23	修改			
材料		復核			日期			
顏色		批准			圖號	YP-JL174a		



美特鋁質 有限公司
MIDI Aluminium Fabricator Ltd.

加工圖見: YP-JL174

工程號	J-837	地盤	觀塘平臺
-----	-------	----	------

序號	鋁板編號	數量	長度L	長度L1	長度L2	A	N			B	長度L3	角度S°
24	YP-JL197	1	1939.6	1909.6	1930.2	60.2	300	x	6	9.4	1936	100.6
25	YP-JL198	1	1972.7	1942.7	1963.8	60.2	300	x	6	8.9	1969.1	100.1
26	YP-JL199	1	2003.2	1973.2	1994.7	60.2	300	x	6	8.5	1999.6	99.6
27	YP-JL200	1	2031	2001	2023	60.2	300	x	6	8	2027.4	99.1
28	YP-JL201	1	2056.2	2026.2	2048.6	60.2	300	x	6	7.6	2052.6	98.6
29	YP-JL202	1	2078.7	2048.7	2071.6	60.2	300	x	6	7.1	2075.1	98.1
30	YP-JL203	1	2098.5	2068.5	2091.8	60.2	300	x	6	6.7	2094.9	97.6
31	YP-JL204	1	2108	2078	2101.6	147.2	300	x	6	6.4	2104.4	97.3
32	YP-JL205	1	2122.3	2092.3	2116.3	147.2	300	x	6	6	2118.7	96.9
33	YP-JL206	1	2134.5	2104.5	2128.8	147.2	300	x	6	5.7	2130.9	96.5
34	YP-JL207	1	2144.6	2114.6	2139.3	147.2	300	x	6	5.3	2141	96
35	YP-JL208	1	2152.5	2122.5	2147.6	147.2	300	x	6	4.9	2148.9	95.6
36	YP-JL209	1	2158.3	2128.3	2153.8	147.2	300	x	6	4.5	2154.7	95.1
37	YP-JL210	1	2162.1	2132.1	2158	147.2	300	x	6	4.1	2158.5	94.7
38	YP-JL211	1	2163.7	2133.7	2160.3	147.2	300	x	6	3.4	2160.1	94.2
39	YP-JL212	1	2163.7	2133.7	2160.2	178.2	300	x	6	3.5	2160.1	94
40	YP-JL213	1	2161.7	2131.7	2158.7	178.2	300	x	6	3	2158.1	93.5
41	YP-JL214	1	2157.1	2127.1	2154.5	178.2	300	x	6	2.6	2153.5	93
42	YP-JL215	1	2150	2120	2147.8	178.2	300	x	6	2.2	2146.4	92.5
43	YP-JL216	1	2140.3	2110.3	2138.5	178.2	300	x	6	1.8	2136.7	92
44	YP-JL217	1	2128	2098	2126.7	178.2	300	x	6	1.3	2124.4	91.5
45	YP-JL218	1	2113.1	2083.1	2112.2	178.2	300	x	6	0.9	2109.5	91
46	YP-JL219	1	2095.6	2065.6	2095.1	178.2	300	x	6	0.5	2092	90.5

名稱	數據表	制圖	吳祿瑜	2019.5.23	修改			
材料		復核			日期			
顏色		批准			圖號	YP-JL174b		



工程號	J-837	地盤	觀塘平臺
-----	-------	----	------

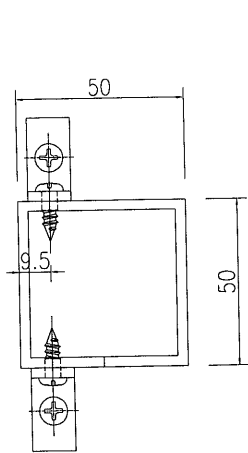
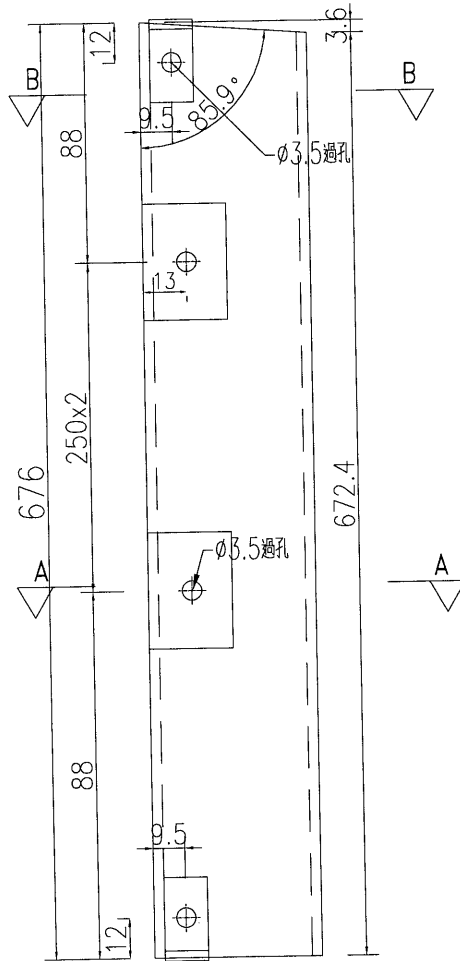

剖圖B-B

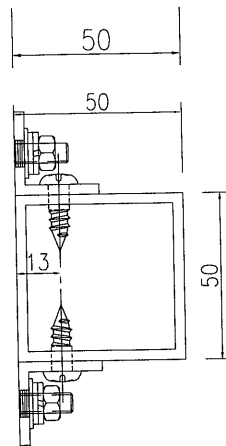

剖圖A-A

名稱	加力骨加工圖	制圖	吳祿瑜	2019.5.23	修改			
材料	50x50x3mm方通	復核			日期			
顏色	MILL	批准			圖號	YP-JL220		



工程號	J-837	地盤	觀塘平臺
-----	-------	----	------

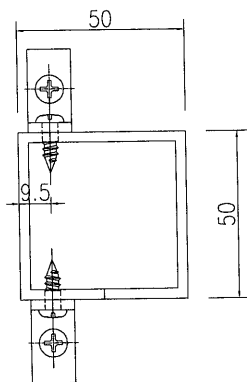
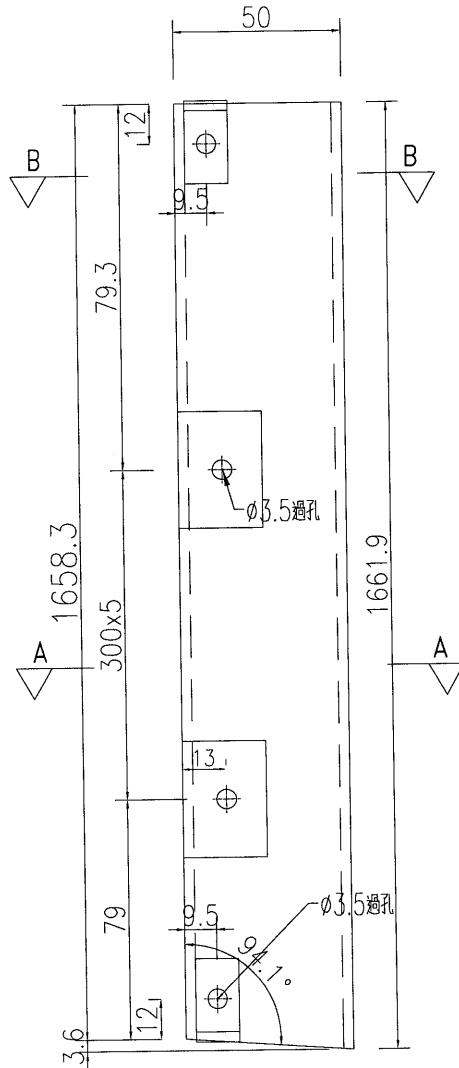

剖圖B-B

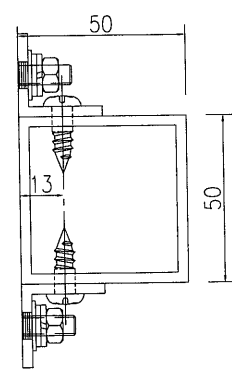

剖圖A-A

名稱	加力骨加工圖	制圖	吳祿瑜	2019.5.23	修改		
材料	50x50x3mm方通	復核			日期		
顏色	MILL	批准			圖號	YP-JL221	

鋁材開料總表

工程號碼: J-833 工程名稱: 白石

序號	鋁料編號	名稱	表面處理		開料長度	實用長料總數量		浪費率(%)
			顏色	層厚		支數	長度	
3	50x50x3方通		MILL		5600	124	694400	3.79
4	25x25x3mm鋁角		MILL		5800	40	232000	1.21

送至: _____

由: _____

日期: _____

簡短說明: _____

共7頁 第1頁

打印日期: 2019/5/28 打印時間: 12:11

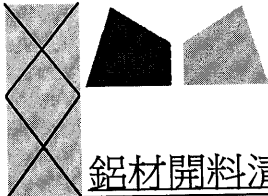

工程號碼:J-833, 工程名稱:白石

開料長度:5800, 總長料支數:40, 總開料支數:7000

鋸片厚度(mm):4, 料頭尾總切除(mm):60, 浪費率(%):1.21

鋁材開料清單 25x25x3mm鋁角

鋁料 長度	窗號	編號(用料狀況)	實用長度(長料開數)	需要 支數	開料 支數	長料 支數	餘料 支數	編號(剩餘長度)
5800	JL-LJ1	1-34	35.0	4900	4900	34	0	1-33@(7)x33 34@(3829)x1
5800	JL-LJ2	(餘料)34	13.0	2100	225	0	1	34@(4)x1
5800	JL-LJ2	35-40	13.0		1875	6	0	35-39@(11)x5 40@(2510)x1

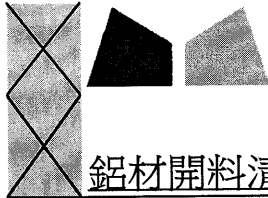

鋁材開料清單 50x50x3方通

鋁料長度	窗號	編號(用料狀況)	實用長度(長料開數)	需要支數	開料支數	長料支數	餘料支數	編號(剩餘長度)
5600	YP-JLG172	1	2415.4	1	1	1	0	1@(3120.6)x1
5600	YP-JLG171	(餘料)1	2351.3	1	1	0	1	1@(765.3)x1
5600	YP-JLG170	2	2287.2	1	1	1	0	2@(3248.8)x1
5600	YP-JLG169	(餘料)2	2223.1	1	1	0	1	2@(1021.7)x1
5600	YP-JLG212	(餘料)3	2163.7	2	1	0	1	3@(1204.6)x1
5600	YP-JLG211	3	2163.7		1	1	0	3@(3372.3)x1
5600	YP-JLG210	4	2162.1	1	1	1	0	4@(3373.9)x1
5600	YP-JLG213	(餘料)4	2161.7	1	1	0	1	4@(1208.2)x1
5600	YP-JLG168	5	2159.0	1	1	1	0	5@(3377)x1
5600	YP-JLG209	(餘料)5	2158.3	1	1	0	1	5@(1214.7)x1
5600	YP-JLG214	6	2157.1	1	1	1	0	6@(3378.9)x1
5600	YP-JLG208	(餘料)6	2152.5	1	1	0	1	6@(1222.4)x1
5600	YP-JLG215	7	2150.0	1	1	1	0	7@(3386)x1
5600	YP-JLG207	(餘料)7	2144.6	1	1	0	1	7@(1237.4)x1
5600	YP-JLG216	8	2140.3	1	1	1	0	8@(3395.7)x1
5600	YP-JLG206	(餘料)8	2134.5	1	1	0	1	8@(1257.2)x1
5600	YP-JLG217	9	2128.0	1	1	1	0	9@(3408)x1
5600	YP-JLG205	(餘料)9	2122.3	1	1	0	1	9@(1281.7)x1
5600	YP-JLG218	10	2113.1	1	1	1	0	10@(3422.9)x1
5600	YP-JLG204	(餘料)10	2108.0	1	1	0	1	10@(1310.9)x1
5600	YP-JLG203	11	2098.5	1	1	1	0	11@(3437.5)x1
5600	YP-JLG219	(餘料)11	2095.6	1	1	0	1	11@(1337.9)x1
5600	YP-JLG167	12	2094.9	1	1	1	0	12@(3441.1)x1
5600	YP-JLG202	(餘料)12	2078.7	1	1	0	1	12@(1358.4)x1
5600	YP-JLG201	13	2056.2	1	1	1	0	13@(3479.8)x1
5600	YP-JLG200	(餘料)13	2031.0	1	1	0	1	13@(1444.8)x1
5600	YP-JLG166	14	2030.8	1	1	1	0	14@(3505.2)x1
5600	YP-JLG199	(餘料)14	2003.2	1	1	0	1	14@(1498)x1
5600	YP-JLG198	15	1972.7	1	1	1	0	15@(3563.3)x1
5600	YP-JLG165	(餘料)15	1966.7	1	1	0	1	15@(1592.6)x1
5600	YP-JLG197	16	1939.6	1	1	1	0	16@(3596.4)x1
5600	YP-JLG164	(餘料)16	1929.0	1	1	0	1	16@(1663.4)x1
5600	YP-JLG196	17	1920.6	1	1	1	0	17@(3615.4)x1
5600	YP-JLG62	(餘料)17	1897.4	1	1	0	1	17@(1714)x1
5600	YP-JLG195	18	1883.2	1	1	1	0	18@(3652.8)x1
5600	YP-JLG163	(餘料)18	1864.9	1	1	0	1	18@(1783.9)x1
5600	YP-JLG194	19	1843.1	1	1	1	0	19@(3692.9)x1
5600	YP-JLG61	(餘料)19	1838.9	1	1	0	1	19@(1850)x1
5600	YP-JLG162	(餘料)19	1800.8	1	1	0	1	19@(45.2)x1
5600	YP-JLG193	20	1800.3	1	1	1	0	20@(3735.7)x1
5600	YP-JLG138, YP-JLG30	(餘料)20, 20	1780.5	2	2	0	2	20@(1951.2)x1 20@(166.7)x1
5600	YP-JLG60	21	1780.4	1	1	1	0	21@(3755.6)x1
5600	YP-JLG192	(餘料)18	1754.7	1	1	0	1	18@(25.2)x1
5600	YP-JLG161	(餘料)21	1736.7	1	1	0	1	21@(2014.9)x1
5600	YP-JLG59	(餘料)21	1721.9	1	1	0	1	21@(289)x1
5600	YP-JLG191	(餘料)17	1706.3	1	1	0	1	17@(3.7)x1
5600	YP-JLG105	22	1702.5	1	1	1	0	22@(3833.5)x1
5600	YP-JLG104	(餘料)22	1702.4	1	1	0	1	22@(2127.1)x1
5600	YP-JLG106	(餘料)22	1700.8	1	1	0	1	22@(422.3)x1
5600	YP-JLG103	23	1700.3	1	1	1	0	23@(3835.7)x1

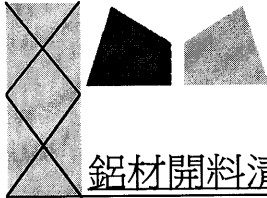

鋁材開料清單 50x50x3方通

鋁料長度	窗號	編號(用料狀況)	實用長度(長料開數)	需要支數	開料支數	長料支數	餘料支數	編號(剩餘長度)
5600	YP-JLG107	(餘料)23	1696.5	1	1	0	1	23@(2135.2)x1
5600	YP-JLG102	(餘料)23	1695.9	1	1	0	1	23@(435.3)x1
5600	YP-JLG108	24	1689.5	1	1	1	0	24@(3846.5)x1
5600	YP-JLG101	(餘料)24	1689.2	1	1	0	1	24@(2153.3)x1
5600	YP-JLG173, YP-JLG63A	(餘料)24, 39	1685.5	45	2	0	2	24@(463.8)x1 39@(2161)x1
5600	YP-JLG173, YP-JLG63	25-39	1685.5		43	15	0	25-38@(471.5)x14 39@(3850.5)x1
5600	YP-JLG100	(餘料)39	1680.3	1	1	0	1	39@(476.7)x1
5600	YP-JLG109	40	1680.0	1	1	1	0	40@(3856)x1
5600	YP-JLG160	(餘料)40	1672.6	1	1	0	1	40@(2179.4)x1
5600	YP-JLG99	(餘料)40	1669.0	1	1	0	1	40@(506.4)x1
5600	YP-JLG110	41	1667.8	1	1	1	0	41@(3868.2)x1
5600	YP-JLG58	(餘料)41	1663.4	1	1	0	1	41@(2200.8)x1
5600	YP-JLG221	(餘料)41	1661.9	4	1	0	1	41@(534.9)x1
5600	YP-JLG221	42	1661.9		3	1	0	42@(542.3)x1
5600	YP-JLG98	(餘料)16	1655.4	1	1	0	1	16@(4)x1
5600	YP-JLG190	43	1655.2	1	1	1	0	43@(3880.8)x1
5600	YP-JLG111	(餘料)43	1653.0	1	1	0	1	43@(2223.8)x1
5600	YP-JLG112	(餘料)43	1635.6	1	1	0	1	43@(584.2)x1
5600	YP-JLG31	(餘料)44	1631.7	2	1	0	1	44@(2268.6)x1
5600	YP-JLG139	44	1631.7		1	1	0	44@(3904.3)x1
5600	YP-JLG189	(餘料)44	1624.4	1	1	0	1	44@(640.2)x1
5600	YP-JLG97	45	1622.1	1	1	1	0	45@(3913.9)x1
5600	YP-JLG159	(餘料)45	1608.5	1	1	0	1	45@(2301.4)x1
5600	YP-JLG57	(餘料)45	1604.9	1	1	0	1	45@(692.5)x1
5600	YP-JLG96	46	1602.4	1	1	1	0	46@(3933.6)x1
5600	YP-JLG95	(餘料)15	1580.4	1	1	0	1	15@(8.2)x1
5600	YP-JLG188	(餘料)46	1574.5	1	1	0	1	46@(2355.1)x1
5600	YP-JLG94	(餘料)46	1556.4	1	1	0	1	46@(794.7)x1
5600	YP-JLG56	47	1546.4	1	1	1	0	47@(3989.6)x1
5600	YP-JLG158	(餘料)47	1544.4	1	1	0	1	47@(2441.2)x1
5600	YP-JLG93	(餘料)47	1530.1	1	1	0	1	47@(907.1)x1
5600	YP-JLG187	48	1520.9	1	1	1	0	48@(4015.1)x1
5600	YP-JLG92	(餘料)48	1501.6	1	1	0	1	48@(2509.5)x1
5600	YP-JLG55	(餘料)14	1487.9	1	1	0	1	14@(6.1)x1
5600	YP-JLG157	(餘料)48	1480.3	1	1	0	1	48@(1025.2)x1
5600	YP-JLG91	49	1470.8	1	1	1	0	49@(4065.2)x1
5600	YP-JLG186	(餘料)49	1460.1	1	1	0	1	49@(2601.1)x1
5600	YP-JLG90	(餘料)49	1452.8	1	1	0	1	49@(1144.3)x1
5600	YP-JLG54	50	1448.5	1	1	1	0	50@(4087.5)x1
5600	YP-JLG155	(餘料)50	1443.3	1	1	0	1	50@(2640.2)x1
5600	YP-JLG89	(餘料)13	1418.6	1	1	0	1	13@(22.2)x1
5600	YP-JLG185	(餘料)50	1399.3	1	1	0	1	50@(1236.9)x1
5600	YP-JLG53	51	1390.0	1	1	1	0	51@(4146)x1
5600	YP-JLG88	(餘料)51	1382.2	1	1	0	1	51@(2759.8)x1
5600	YP-JLG154	(餘料)51	1375.8	1	1	0	1	51@(1380)x1
5600	YP-JLG87	(餘料)12	1343.5	1	1	0	1	12@(10.9)x1
5600	YP-JLG184	(餘料)51	1338.5	1	1	0	1	51@(37.5)x1
5600	YP-JLG52	(餘料)11	1331.5	1	1	0	1	11@(2.4)x1
5600	YP-JLG153	52	1308.3	1	1	1	0	52@(4227.7)x1

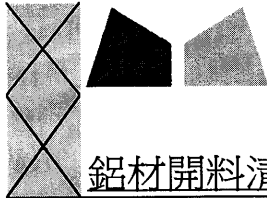

鋁材開料清單 50x50x3方通

鋁料 長度	窗號	編號(用料狀況)	實用長度(長料開數)	需要 支數	開料 支數	長料 支數	餘料 支數	編號(剩餘長度)
5600	YP-JLG86	(餘料)10	1302.6	1	1	0	1	10@(4.3)x1
5600	YP-JLG183	(餘料)52	1277.7	1	1	0	1	52@(2946)x1
5600	YP-JLG51	(餘料)9	1273.0	1	1	0	1	9@(4.7)x1
5600	YP-JLG85	(餘料)52	1259.4	1	1	0	1	52@(1682.6)x1
5600	YP-JLG152	(餘料)8	1240.8	1	1	0	1	8@(12.4)x1
5600	YP-JLG182	(餘料)6	1216.9	1	1	0	1	6@(1.5)x1
5600	YP-JLG50	(餘料)7	1214.5	1	1	0	1	7@(18.9)x1
5600	YP-JLG84	(餘料)50	1213.8	1	1	0	1	50@(19.1)x1
5600	YP-JLG181	(餘料)3	1175.7	1	1	0	1	3@(24.9)x1
5600	YP-JLG151	(餘料)4	1173.3	1	1	0	1	4@(30.9)x1
5600	YP-JLG49	(餘料)5	1156.0	1	1	0	1	5@(54.7)x1
5600	YP-JLG83	(餘料)49	1115.1	1	1	0	1	49@(25.2)x1
5600	YP-JLG180	(餘料)52	1114.9	1	1	0	1	52@(563.7)x1
5600	YP-JLG150	53	1108.4	1	1	1	0	53@(4427.6)x1
5600	YP-JLG48	(餘料)53	1097.5	1	1	0	1	53@(3326.1)x1
5600	YP-JLG149	(餘料)53	1078.1	1	1	0	1	53@(2244)x1
5600	YP-JLG82	(餘料)53	1056.4	1	1	0	1	53@(1183.6)x1
5600	YP-JLG179	(餘料)53	1054.1	1	1	0	1	53@(125.5)x1
5600	YP-JLG47	54	1039.0	1	1	1	0	54@(4497)x1
5600	YP-JLG3	(餘料)54	1033.5	57	4	0	1	54@(347)x1
5600	YP-JLG3	55-65	1033.5		53	11	0	55-64@(352.5)x10 65@(2427.5)x1
5600	YP-JLG148	(餘料)65	1031.1	1	1	0	1	65@(1392.4)x1
5600	YP-JLG121	(餘料)65	1024.1	2	1	0	1	65@(364.3)x1
5600	YP-JLG13	66	1024.1		1	1	0	66@(4511.9)x1
5600	YP-JLG12, YP-JLG120	(餘料)2, 48	1013.5	2	2	0	2	2@(4.2)x1 48@(7.7)x1
5600	YP-JLG33, YP-JLG34, YP-JLG4	(餘料)66, 66, 66	1010.5	59	4	0	3	66@(3497.4)x1 66@(2482.9)x1 66@(453.9)x1
5600	YP-JLG4	67-77	1010.5		55	11	0	67-77@(467.5)x11
5600	YP-JLG14	(餘料)78	1008.5	2	1	0	1	78@(3515)x1
5600	YP-JLG122	78	1008.5		1	1	0	78@(4527.5)x1
5600	YP-JLG141	(餘料)78	1006.9	1	1	0	1	78@(2504.1)x1
5600	YP-JLG140, YP-JLG32	(餘料)78, 78	1001.3	2	2	0	2	78@(1498.8)x1 78@(493.5)x1
5600	YP-JLG147	79	995.7	1	1	1	0	79@(4540.3)x1
5600	YP-JLG11, YP-JLG119	(餘料)79, 79	994.3	2	2	0	2	79@(3542)x1 79@(2543.7)x1
5600	YP-JLG178	(餘料)79	993.3	1	1	0	1	79@(1546.4)x1
5600	YP-JLG81	(餘料)79	992.3	1	1	0	1	79@(550.1)x1
5600	YP-JLG15	(餘料)80	988.2	2	1	0	1	80@(3555.6)x1
5600	YP-JLG123	80	988.2		1	1	0	80@(4547.8)x1
5600	YP-JLG142	(餘料)80	985.5	1	1	0	1	80@(2566.1)x1
5600	YP-JLG10, YP-JLG118	(餘料)80, 80	975.1	2	2	0	2	80@(1587)x1 80@(607.9)x1
5600	YP-JLG146	81	971.9	1	1	1	0	81@(4564.1)x1
5600	YP-JLG143	(餘料)81	964.2	1	1	0	1	81@(3595.9)x1
5600	YP-JLG145	(餘料)81	959.3	1	1	0	1	81@(2632.6)x1
5600	YP-JLG144	(餘料)81	957.8	1	1	0	1	81@(1670.8)x1
5600	YP-JLG117	(餘料)81	955.9	2	1	0	1	81@(710.9)x1
5600	YP-JLG9	82	955.9		1	1	0	82@(4580.1)x1

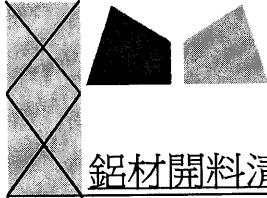

鋁材開料清單 50x50x3方通

鋁料 長度	窗號	編號(用料狀況)	實用長度(長料開數)	需要 支數	開料 支數	長料 支數	餘料 支數	編號(剩餘長度)
5600	YP-JLG116, YP-JLG8	(餘料)82, 82	936.7	2	2	0	2	82@(3639.4)x1 82@(2698.7)x1
5600	YP-JLG177	(餘料)82	932.5	1	1	0	1	82@(1762.2)x1
5600	YP-JLG124	(餘料)82	932.4	2	1	0	1	82@(825.8)x1
5600	YP-JLG16	83	932.4		1	1	0	83@(4603.6)x1
5600	YP-JLG80	(餘料)83	928.2	1	1	0	1	83@(3671.4)x1
5600	YP-JLG46	(餘料)83	920.1	1	1	0	1	83@(2747.3)x1
5600	YP-JLG115, YP-JLG7	(餘料)83, 83	917.5	2	2	0	2	83@(1825.8)x1 83@(904.3)x1
5600	YP-JLG114A, YP-JLG5, YP-JLG5A	(餘料)84, 92, 100	909.5	98	11	0	3	84@(59)x1 92@(59)x1 100@(3713)x1
5600	YP-JLG114, YP-JLG114A, YP-JLG5	84-100	909.5		87	17	0	84@(4626.5)x1 85-91@(59)x7 92@(4626.5)x1 93-99@(59)x7 100@(4626.5)x1
5600	YP-JLG113, YP-JLG6	(餘料)100, 100	908.5	2	2	0	2	100@(2800.5)x1 100@(1888)x1
5600	YP-JLG1, YP-JLG2	(餘料)47, 83, 100-101	888.0	114	7	0	4	47@(15.1)x1 83@(12.3)x1 100@(104)x1 101@(188)x1
5600	YP-JLG1, YP-JLG2	101-119	888.0		107	19	0	101@(2864)x1 102-118@(188)x17 119@(3756)x1
5600	YP-JLG176	(餘料)119	871.7	1	1	0	1	119@(2880.3)x1
5600	YP-JLG79	(餘料)119	864.1	1	1	0	1	119@(2012.2)x1
5600	YP-JLG45	(餘料)119	861.6	1	1	0	1	119@(1146.6)x1
5600	YP-JLG125	(餘料)119	848.4	2	1	0	1	119@(294.2)x1
5600	YP-JLG17	120	848.4		1	1	0	120@(4687.6)x1
5600	YP-JLG175	(餘料)82	810.9	1	1	0	1	82@(10.9)x1
5600	YP-JLG44	(餘料)120	803.1	1	1	0	1	120@(3880.5)x1
5600	YP-JLG78	(餘料)120	800.0	1	1	0	1	120@(3076.5)x1
5600	YP-JLG137, YP-JLG29	(餘料)46, 120	772.8	2	2	0	2	46@(17.9)x1 120@(2299.7)x1
5600	YP-JLG136, YP-JLG28	(餘料)1, 120	751.5	2	2	0	2	1@(9.8)x1 120@(1544.2)x1
5600	YP-JLG174	(餘料)120	750.1	1	1	0	1	120@(790.1)x1
5600	YP-JLG43	(餘料)120	744.6	1	1	0	1	120@(41.5)x1
5600	YP-JLG77	121	735.9	1	1	1	0	121@(4800.1)x1
5600	YP-JLG126, YP-JLG18	(餘料)121, 121	732.5	2	2	0	2	121@(4063.6)x1 121@(3327.1)x1
5600	YP-JLG135, YP-JLG27	(餘料)121, 121	730.2	2	2	0	2	121@(2592.9)x1 121@(1858.7)x1
5600	YP-JLG134, YP-JLG26	(餘料)121, 121	708.9	2	2	0	2	121@(1145.8)x1 121@(432.9)x1
5600	YP-JLG76	(餘料)81	697.0	1	1	0	1	81@(9.9)x1
5600	YP-JLG133	(餘料)45	687.6	2	1	0	1	45@(.9)x1
5600	YP-JLG25	122	687.6		1	1	0	122@(4848.4)x1
5600	YP-JLG42	(餘料)122	686.3	1	1	0	1	122@(4158.1)x1
5600	YP-JLG220	(餘料)122	676.0	4	4	0	1	122@(1438.1)x1
5600	YP-JLG132, YP-JLG24	(餘料)122, 122	666.3	2	2	0	2	122@(767.8)x1 122@(97.5)x1
5600	YP-JLG23	(餘料)123	654.6	2	1	0	1	123@(4222.8)x1

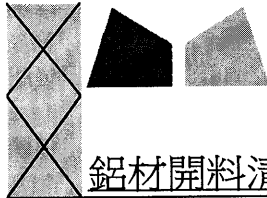

鋁材開料清單 50x50x3方通

鋁料 長度	窗號	編號(用料狀況)	實用長度(長料開數)	需要 支數	開料 支數	長料 支數	餘料 支數	編號(剩餘長度)
5600	YP-JLG131	123	654.6		1	1	0	123@(4881.4)x1
5600	YP-JLG41	(餘料)44	634.1	1	1	0	1	44@(2.1)x1
5600	YP-JLG130, YP-JLG22	(餘料)123, 123	633.3	2	2	0	2	123@(3585.5)x1 123@(2948.2)x1
5600	YP-JLG75	(餘料)123	632.9	1	1	0	1	123@(2311.3)x1
5600	YP-JLG40	(餘料)80	596.2	1	1	0	1	80@(7.7)x1
5600	YP-JLG127, YP-JLG19	(餘料)43, 123	579.0	2	2	0	2	43@(1.2)x1 123@(1728.3)x1
5600	YP-JLG74	(餘料)123	568.8	1	1	0	1	123@(1155.5)x1
5600	YP-JLG39	(餘料)52	558.3	1	1	0	1	52@(1.4)x1
5600	YP-JLG38	(餘料)41	528.8	1	1	0	1	41@(2.1)x1
5600	YP-JLG37	(餘料)42	507.4	1	1	0	1	42@(30.9)x1
5600	YP-JLG73	(餘料)79	504.7	1	1	0	1	79@(41.4)x1
5600	YP-JLG69	(餘料)40	494.5	1	1	0	1	40@(7.9)x1
5600	YP-JLG36	(餘料)123	494.0	1	1	0	1	123@(657.5)x1
5600	YP-JLG68	(餘料)78	489.4	1	1	0	1	78@(.1)x1
5600	YP-JLG35	(餘料)123	488.5	1	1	0	1	123@(165)x1
5600	YP-JLG67	124	485.0	1	1	1	0	124@(5051)x1
5600	YP-JLG66	(餘料)124	481.0	1	1	0	1	124@(4566)x1
5600	YP-JLG65	(餘料)124	477.6	1	1	0	1	124@(4084.4)x1
5600	YP-JLG64	(餘料)124	474.7	1	1	0	1	124@(3605.7)x1
5600	YP-JLG72	(餘料)24	440.6	1	1	0	1	24@(19.2)x1
5600	YP-JLG128, YP-JLG20	(餘料)22-23	378.6	2	2	0	2	22@(39.7)x1 23@(52.7)x1
5600	YP-JLG71	(餘料)25	376.5	1	1	0	1	25@(91)x1
5600	YP-JLG70	(餘料)26	312.4	1	1	0	1	26@(155.1)x1
5600	YP-JLG129, YP-JLG21	(餘料)20-21	113.7	2	2	0	2	20@(49)x1 21@(171.3)x1