



工程指示 / 要求簡箋(E.I.)

工程指示編號：EI/0543/19

修改版次：-

工程編號：J837 平台

工程名稱：觀塘 裕民坊平台

工程項目：鋁摺件加力骨鋁料加工圖(兩棚位置)

收件人：生統

發件人：Leung Hin Wai

日期：7/5 2019

要求提供 / 確認 事項：

- |                                    |                                     |                               |
|------------------------------------|-------------------------------------|-------------------------------|
| <input type="checkbox"/> 初步鋁料 B.M. | <input type="checkbox"/> 加工拆圖，然後生產  | <input type="checkbox"/> 尺寸表  |
| <input type="checkbox"/> 正式鋁料 B.M. | <input type="checkbox"/> 技術上資料 / 指示 | <input type="checkbox"/> 報價   |
| <input type="checkbox"/> 配件 B.M.   | <input type="checkbox"/> 樣辦或貨品說明書   | <input type="checkbox"/> 分判合約 |
| <input type="checkbox"/> 其他：_____  |                                     |                               |

內容：

請按附頁加工，配合 EI0497 鋁摺件。

請在\_\_\_\_\_前完成上列要求。

附：- 1+160頁

以上項目為：

- 原合約工程包                       原合約工程加 / 減賬                       新工程報價

原因：-

分發東莞各部門：

- ( ) 生產技術總監  連附件    ( ) 技術部     連附件    ( ) 生產部     連附件    ( ) 機械設計部  連附件  
 ( ) 採購部     連附件    ( ) 生產統籌部  連附件  
 ( ) 質檢部     連附件    ( ) 會計部     連附件    ( ) 報關組     連附件    ( ) 其他 \_\_\_\_\_  連附件

分發香港各部門：

- ( ) 行政部  連附件    ( ) 會計部  連附件    ( ) 統籌部  連附件    ( ) 工程部地盤科文(柄)  連附件  
 ( ) 採購部  連附件    ( ) QS 部  連附件    ( ) 維修部  連附件    ( ) 其他 \_\_\_\_\_  連附件

傳遞編號：HK1064

發件人簽署： 

項目經理簽署： 



鋁材開料總表

工程號碼: J-833 工程名稱: 白石

序號	鋁料編號	名稱	表面處理		開料長度	實用長料總數量		浪費率(%)
			顏色	層厚		支數	長度	
3	50x50x3方通		MILL		5600	99	554400	4.06
4	25x25x3mm鋁角		MILL		5800	33	191400	0.40

使用EI/0090/19 中鋁料開料

送至: \_\_\_\_\_  
 由: \_\_\_\_\_  
 日期: \_\_\_\_\_  
 簡短說明: \_\_\_\_\_

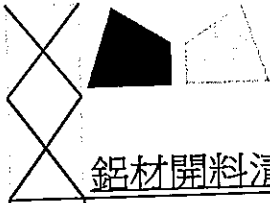

鋁材開料清單 25x25x3mm鋁角

鋁料 長度	窗號	編號(用料狀況)	實用長度(長料開數)	需要 支數	開料 支數	長料 支數	餘料 支數	編號(剩餘長度)
5800	JL-LJ1a	(餘料)24	35.0	3900	28	0	1	24@(7)x1
5800	JL-LJ1, JL-LJ1a	1-27	35.0		3872	27	0	1-23@(7)x23 24@(1099)x1 25-26@(7)x2 27@(2698)x1
5800	JL-LJ2	(餘料)27	13.0	2150	158	0	1	27@(12)x1
5800	JL-LJ2	28-33	13.0		1992	6	0	28-32@(11)x5 33@(521)x1

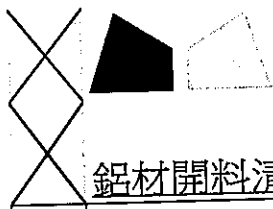

鋁材開料清單 50x50x3方通

鋁料長度	窗號	編號(用料狀況)	實用長度(長料開數)	需要支數	開料支數	長料支數	餘料支數	編號(剩餘長度)
5600	BP9b-JL1	(餘料)1	1782.5	2	1	0	1	1@(1967)x1
5600	AP9b-JL1	1	1782.5		1	1	0	1@(3753.5)x1
5600	AP8b-JL3	(餘料)1	1776.7	2	1	0	1	1@(186.3)x1
5600	BP8b-JL3	2	1776.7		1	1	0	2@(3759.3)x1
5600	AP9b-JL2, BP9b-JL2	(餘料)2, 2	1753.4	2	2	0	2	2@(2001.9)x1 2@(244.5)x1
5600	BP9b-JL3	(餘料)3	1733.0	2	1	0	1	3@(2066)x1
5600	AP9b-JL3	3	1733.0		1	1	0	3@(3803)x1
5600	AP8b-JL2	(餘料)3	1716.8	2	1	0	1	3@(345.2)x1
5600	BP8b-JL2	4	1716.8		1	1	0	4@(3819.2)x1
5600	BP1c-JL1	(餘料)4	1713.8	4	2	0	1	4@(383.6)x1
5600	BP1c-JL1	5	1713.8		2	1	0	5@(2104.4)x1
5600	AP9a-JL1	(餘料)5	1709.7	2	1	0	1	5@(390.7)x1
5600	BP9a-JL1	6	1709.7		1	1	0	6@(3826.3)x1
5600	AP9a-JL5, BP9a-JL5	(餘料)6, 6	1694.4	2	2	0	2	6@(2127.9)x1 6@(429.5)x1
5600	BP8c-JL4	7	1691.0	1	1	1	0	7@(3845)x1
5600	AP9a-JL2, BP9a-JL2	(餘料)7, 7	1690.0	2	2	0	2	7@(2151)x1 7@(457)x1
5600	BP8b-JL1	(餘料)8	1689.0	2	1	0	1	8@(2154)x1
5600	AP8b-JL1	8	1689.0		1	1	0	8@(3847)x1
5600	AP9a-JL4	(餘料)8	1682.7	2	1	0	1	8@(467.3)x1
5600	BP9a-JL4	9	1682.7		1	1	0	9@(3853.3)x1
5600	AP9a-JL3, BP9a-JL3	(餘料)9, 9	1678.8	2	2	0	2	9@(2170.5)x1 9@(487.7)x1
5600	BP12c-JL3	10	1677.0	1	1	1	0	10@(3859)x1
5600	BP8c-JL3	(餘料)10	1676.5	1	1	0	1	10@(2178.5)x1
5600	BP8c-JL2	(餘料)10	1667.0	1	1	0	1	10@(507.5)x1
5600	BP8c-JL1	11	1657.5	1	1	1	0	11@(3878.5)x1
5600	AP8a-JL3, BP8a-JL3	(餘料)11, 11	1638.2	2	2	0	2	11@(2236.3)x1 11@(594.1)x1
5600	BP10a-JL1	(餘料)12	1637.7	2	1	0	1	12@(2256.6)x1
5600	AP10a-JL1	12	1637.7		1	1	0	12@(3898.3)x1
5600	AP10a-JL2	(餘料)12	1601.3	2	1	0	1	12@(651.3)x1
5600	BP10a-JL2	13	1601.3		1	1	0	13@(3934.7)x1
5600	AP21-JL3, BP21-JL3	(餘料)13, 13	1597.4	2	2	0	2	13@(2333.3)x1 13@(731.9)x1
5600	BP9c-JL1	14	1596.2	1	1	1	0	14@(3939.8)x1
5600	AP8a-JL2, BP8a-JL2	(餘料)14, 14	1595.0	2	2	0	2	14@(2340.8)x1 14@(741.8)x1
5600	BP1a-JL1	(餘料)16	1577.0	8	2	0	1	16@(797)x1
5600	AP1a-JL1, BP1a-JL1	15-17	1577.0		6	3	0	15@(797)x1 16@(3959)x1 17@(2378)x1
5600	AP8a-JL1, BP8a-JL1	(餘料)17-18	1575.8	6	2	0	2	17@(798.2)x1 18@(800.6)x1
5600	AP8a-JL1, BP8a-JL1	18-19	1575.8		4	2	0	18-19@(2380.4)x2
5600	AP10a-JL3	(餘料)19	1569.0	2	1	0	1	19@(807.4)x1
5600	BP10a-JL3	20	1569.0		1	1	0	20@(3967)x1
5600	AP10a-JL4, BP10a-JL4	(餘料)20, 20	1539.5	2	2	0	2	20@(2423.5)x1 20@(880)x1
5600	BP9c-JL2	21	1519.0	1	1	1	0	21@(4017)x1
5600	AP10a-JL5, BP10a-JL5	(餘料)21, 21	1511.8	2	2	0	2	21@(2501.2)x1 21@(985.4)x1

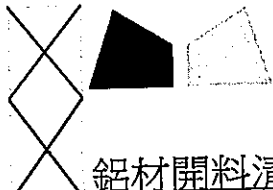

鋁材開料清單 50x50x3方通

鋁料長度	窗號	編號(用料狀況)	實用長度(長料開數)	需要支數	開料支數	長料支數	餘料支數	編號(剩餘長度)
5600	BP10b-JL1	(餘料)22	1450.3	2	1	0	1	22@(2631.4)x1
5600	AP10b-JL1	22	1450.3		1	1	0	22@(4085.7)x1
5600	AP21-JL2	(餘料)22	1439.7	2	1	0	1	22@(1187.7)x1
5600	BP21-JL2	23	1439.7		1	1	0	23@(4096.3)x1
5600	BP9c-JL3	(餘料)23	1424.0	1	1	0	1	23@(2668.3)x1
5600	AP10b-JL2	(餘料)23	1373.0	2	1	0	1	23@(1291.3)x1
5600	BP10b-JL2	24	1373.0		1	1	0	24@(4163)x1
5600	AP21-JL4, BP21-JL4	(餘料)24, 24	1337.5	2	2	0	2	24@(2821.5)x1 24@(1480)x1
5600	BP14a-JL1	(餘料)24	1334.5	1	1	0	1	24@(141.5)x1
5600	BP18a-JL5	25	1323.9	1	1	1	0	25@(4212.1)x1
5600	BP18a-JL6	(餘料)25	1323.0	3	3	0	1	25@(231.1)x1
5600	BP18a-JL7	26	1321.7	2	2	1	0	26@(2888.6)x1
5600	BP18a-JL4	(餘料)26	1321.0	1	1	0	1	26@(1563.6)x1
5600	BP19a-JL1	(餘料)26	1319.8	3	1	0	1	26@(239.8)x1
5600	BP19a-JL1	27	1319.8		2	1	0	27@(2892.4)x1
5600	AP10b-JL3, BP10b-JL3	(餘料)27, 27	1319.5	2	2	0	2	27@(1568.9)x1 27@(245.4)x1
5600	BP18a-JL3	28	1318.3	1	1	1	0	28@(4217.7)x1
5600	BP19a-JL1	(餘料)28	1318.2	2	2	0	1	28@(1573.3)x1
5600	BP20a-JL1	(餘料)28	1317.0	2	1	0	1	28@(252.3)x1
5600	BP20a-JL1	29	1317.0		1	1	0	29@(4219)x1
5600	BP18a-JL2, BP20a-JL1	(餘料)29, 29	1315.5	3	3	0	2	29@(2899.5)x1 29@(260.5)x1
5600	BP21a-JL1	30	1314.6	1	1	1	0	30@(4221.4)x1
5600	BP21a-JL2	(餘料)30	1313.9	1	1	0	1	30@(2903.5)x1
5600	BP21a-JL3	(餘料)30	1313.0	1	1	0	1	30@(1586.5)x1
5600	BP18a-JL1	(餘料)30	1312.7	1	1	0	1	30@(269.8)x1
5600	BP21a-JL4	31	1312.3	1	1	1	0	31@(4223.7)x1
5600	BP17a-JL1	(餘料)31	1310.8	1	1	0	1	31@(2908.9)x1
5600	BP17a-JL1	(餘料)31	1307.9	1	1	0	1	31@(1597)x1
5600	AP11a-JL1	(餘料)31	1305.6	2	1	0	1	31@(287.4)x1
5600	BP11a-JL1	32	1305.6		1	1	0	32@(4230.4)x1
5600	AP21-JL1, BP21-JL1	(餘料)32, 32	1305.5	2	2	0	2	32@(2920.9)x1 32@(1611.4)x1
5600	BP17a-JL1	(餘料)32	1305.0	1	1	0	1	32@(302.4)x1
5600	BP17a-JL1	33	1302.2	1	1	1	0	33@(4233.8)x1
5600	BP17a-JL1	(餘料)33	1299.3	1	1	0	1	33@(2930.5)x1
5600	BP16a-JL5	(餘料)23	1264.9	1	1	0	1	23@(22.4)x1
5600	BP16a-JL4	(餘料)33	1258.0	1	1	0	1	33@(1668.5)x1
5600	BP16a-JL3	(餘料)33	1251.0	1	1	0	1	33@(413.5)x1
5600	BP14a-JL2	34	1247.5	1	1	1	0	34@(4288.5)x1
5600	BP15a-JL5	(餘料)34	1242.0	1	1	0	1	34@(3042.5)x1
5600	BP16a-JL1	(餘料)34	1237.2	1	1	0	1	34@(1801.3)x1
5600	AP1b-JL1	(餘料)34	1235.0	4	1	0	1	34@(562.3)x1
5600	AP1b-JL1	35	1235.0		3	1	0	35@(1823)x1
5600	BP12c-JL2	(餘料)35	1228.5	1	1	0	1	35@(590.5)x1
5600	BP22-JL3	(餘料)36	1228.0	2	1	0	1	36@(3076)x1
5600	AP22-JL3	36	1228.0		1	1	0	36@(4308)x1
5600	AP11a-JL2, BP11a-JL2	(餘料)36, 36	1224.6	2	2	0	2	36@(1847.4)x1 36@(618.8)x1
5600	BP16a-JL2	37	1224.1	1	1	1	0	37@(4311.9)x1

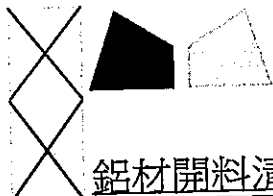

鋁材開料清單 50x50x3方通

鋁料長度	窗號	編號(用料狀況)	實用長度(長料開數)	需要支數	開料支數	長料支數	餘料支數	編號(剩餘長度)
5600	BP15a-JL4	(餘料)37	1220.6	1	1	0	1	37@(3087.3)x1
5600	BP15a-JL3	(餘料)37	1209.7	1	1	0	1	37@(1873.6)x1
5600	AP8c-JL4	(餘料)37	1206.0	1	1	0	1	37@(663.6)x1
5600	BP15a-JL2	38	1198.7	1	1	1	0	38@(4337.3)x1
5600	BP14a-JL3	(餘料)38	1194.5	1	1	0	1	38@(3138.8)x1
5600	AP8c-JL3	(餘料)38	1192.8	1	1	0	1	38@(1942)x1
5600	BP15a-JL1	(餘料)38	1187.8	1	1	0	1	38@(750.2)x1
5600	AP8c-JL2	(餘料)22	1180.8	1	1	0	1	22@(2.9)x1
5600	BP14a-JL5	39	1178.5	1	1	1	0	39@(4357.5)x1
5600	BP14a-JL4	(餘料)39	1173.5	1	1	0	1	39@(3180)x1
5600	AP12c-JL2	(餘料)39	1171.8	1	1	0	1	39@(2004.2)x1
5600	AP8c-JL1	(餘料)39	1165.2	1	1	0	1	39@(835)x1
5600	BP20-JL3	(餘料)40	1153.8	2	1	0	1	40@(3224.4)x1
5600	AP20-JL3	40	1153.8		1	1	0	40@(4382.2)x1
5600	AP11a-JL3, BP11a-JL3	(餘料)40, 40	1142.4	2	2	0	2	40@(2078)x1 40@(931.6)x1
5600	BP11b-JL1	(餘料)41	1122.7	2	1	0	1	41@(3286.6)x1
5600	AP11b-JL1	41	1122.7		1	1	0	41@(4413.3)x1
5600	AP20-JL2, BP20-JL2	(餘料)41, 41	1069.0	2	2	0	2	41@(2213.6)x1 41@(1140.6)x1
5600	AP11a-JL4	(餘料)41	1062.8	2	1	0	1	41@(73.8)x1
5600	BP11a-JL4	42	1062.8		1	1	0	42@(4473.2)x1
5600	AP11b-JL2, BP11b-JL2	(餘料)42, 42	1058.0	2	2	0	2	42@(3411.2)x1 42@(2349.2)x1
5600	AP9c-JL1	(餘料)42	1046.2	1	1	0	1	42@(1299)x1
5600	AP22-JL2	(餘料)42	1019.5	2	1	0	1	42@(275.5)x1
5600	BP22-JL2	43	1019.5		1	1	0	43@(4516.5)x1
5600	AP11b-JL3, BP11b-JL3	(餘料)43, 43	1018.0	2	2	0	2	43@(3494.5)x1 43@(2472.5)x1
5600	AP20-JL1, BP20-JL1	(餘料)43, 43	1002.6	2	2	0	2	43@(1465.9)x1 43@(459.3)x1
5600	BP11a-JL5	(餘料)44	993.8	2	1	0	1	44@(3544.4)x1
5600	AP11a-JL5	44	993.8		1	1	0	44@(4542.2)x1
5600	AP22-JL4, BP22-JL4	(餘料)44, 44	988.2	2	2	0	2	44@(2552.2)x1 44@(1560)x1
5600	AP9c-JL2	(餘料)21	947.0	1	1	0	1	21@(34.4)x1
5600	AP-JL2b	(餘料)44	932.0	2	1	0	1	44@(624)x1
5600	BP-JL2b	45	932.0		1	1	0	45@(4604)x1
5600	AP-JL2a, BP-JL2a	(餘料)40, 45	912.8	2	2	0	2	40@(14.8)x1 45@(3687.2)x1
5600	AP1-JL4, AP-JL2, BP-JL2	(餘料)45, 45, 57	909.5	140	9	0	3	45@(2773.7)x1 45@(33.2)x1 57@(59)x1
5600	AP-JL2, BP1-JL4, BP-JL2	46-68	909.5		131	23	0	46-56@(59)x11 57@(4626.5)x1 58-67@(59)x10 68@(1886)x1
5600	BP13c-JL1	(餘料)68	900.8	1	1	0	1	68@(981.2)x1
5600	AP12a-JL1, AP13a-JL1, BP12a-JL1, BP13a-JL1	(餘料)68-70, 70	894.2	16	9	0	4	68@(83)x1 69@(150.8)x1 70@(1049)x1 70@(150.8)x1

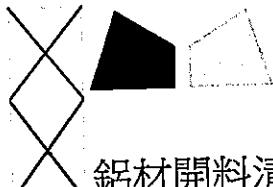

鋁材開料清單 50x50x3方通

鋁料長度	窗號	編號(用料狀況)	實用長度(長料開數)	需要支數	開料支數	長料支數	餘料支數	編號(剩餘長度)
5600	AP12a-JL1, AP13a-JL1, BP13a-JL1	69-71	894.2		7	3	0	69@(2845.4)x1 70@(4641.8)x1 71@(2845.4)x1
5600	AP1-JL3, BP1-JL3	(餘料)71, 71	891.2	2	2	0	2	71@(1950.2)x1 71@(1055)x1
5600	AP-JL1	(餘料)71	888.0	120	1	0	1	71@(163)x1
5600	AP-JL1	72-91	888.0		119	20	0	72-90@(188)x19 91@(1080)x1
5600	AP12c-JL3	(餘料)20	876.0	1	1	0	1	20@(0)x1
5600	AP18a-JL5	(餘料)91	843.8	1	1	0	1	91@(232.2)x1
5600	AP18a-JL6	92	843.0	3	3	1	0	92@(2999)x1
5600	AP18a-JL7	(餘料)92	841.8	2	2	0	1	92@(1307.4)x1
5600	AP18a-JL4	(餘料)92	841.0	1	1	0	1	92@(462.4)x1
5600	AP19a-JL1	93	840.0	3	3	1	0	93@(3008)x1
5600	AP14a-JL1	(餘料)93	839.2	1	1	0	1	93@(2164.8)x1
5600	AP18a-JL3	(餘料)93	838.2	1	1	0	1	93@(1322.6)x1
5600	AP19a-JL2	(餘料)93	838.0	2	1	0	1	93@(480.6)x1
5600	AP19a-JL2	94	838.0		1	1	0	94@(4698)x1
5600	AP20a-JL1	(餘料)94	837.0	2	2	0	1	94@(3016)x1
5600	AP18a-JL2	(餘料)94	835.4	1	1	0	1	94@(2176.6)x1
5600	AP20a-JL2	(餘料)94	835.0	2	2	0	1	94@(498.6)x1
5600	AP21a-JL1	95	834.5	1	1	1	0	95@(4701.5)x1
5600	AP21a-JL2	(餘料)95	834.0	1	1	0	1	95@(3863.5)x1
5600	AP21a-JL3	(餘料)95	833.0	1	1	0	1	95@(3026.5)x1
5600	AP18a-JL1	(餘料)95	832.6	1	1	0	1	95@(2189.9)x1
5600	AP21a-JL4	(餘料)95	832.5	1	1	0	1	95@(1353.4)x1
5600	AP21a-JL5	(餘料)95	831.5	2	1	0	1	95@(517.9)x1
5600	AP9c-JL3	96	831.5		1	1	0	96@(4704.5)x1
5600	AP17a-JL5	(餘料)39	830.9	1	1	0	1	39@(.1)x1
5600	AP17a-JL4	(餘料)96	828.0	1	1	0	1	96@(3872.5)x1
5600	AP17a-JL3	(餘料)96	825.1	1	1	0	1	96@(3043.4)x1
5600	AP17a-JL2	(餘料)96	822.3	1	1	0	1	96@(2217.1)x1
5600	AP12c-JL1	(餘料)96	821.5	1	1	0	1	96@(1391.6)x1
5600	AP17a-JL1	(餘料)96	819.4	1	1	0	1	96@(568.2)x1
5600	AP1-JL2	(餘料)19	797.5	2	1	0	1	19@(5.9)x1
5600	BP1-JL2	97	797.5		1	1	0	97@(4738.5)x1
5600	AP16a-JL5	(餘料)15	784.9	1	1	0	1	15@(8.1)x1
5600	AP22-JL5, BP22-JL5	(餘料)16-17	781.7	2	2	0	2	16@(11.3)x1 17@(12.5)x1
5600	AP16a-JL4	(餘料)18	778.0	1	1	0	1	18@(18.6)x1
5600	AP16a-JL3	(餘料)97	771.0	1	1	0	1	97@(3963.5)x1
5600	AP16a-JL2	(餘料)97	764.1	1	1	0	1	97@(3195.4)x1
5600	AP14a-JL2	(餘料)97	762.6	1	1	0	1	97@(2428.8)x1
5600	AP16a-JL1	(餘料)97	757.2	1	1	0	1	97@(1667.6)x1
5600	AP15a-JL5	(餘料)97	751.5	1	1	0	1	97@(912.1)x1
5600	AP22-JL1, BP22-JL1	(餘料)38, 97	741.0	2	2	0	2	38@(5.2)x1 97@(167.1)x1
5600	AP15a-JL4	98	740.6	1	1	1	0	98@(4795.4)x1
5600	AP15a-JL3	(餘料)14	729.7	1	1	0	1	14@(8.1)x1
5600	AP15a-JL2	(餘料)13	718.7	1	1	0	1	13@(9.2)x1
5600	AP14a-JL3	(餘料)98	714.7	1	1	0	1	98@(4076.7)x1
5600	AP15a-JL1	(餘料)98	707.8	1	1	0	1	98@(3364.9)x1

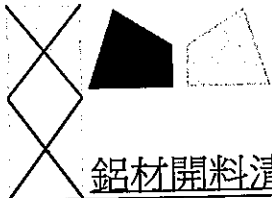

工程號碼: J-833, 工程名稱: 白石

開料長度: 5600, 總長料支數: 99, 總開料支數: 503

鋸片厚度(mm): 4, 料頭尾總切除(mm): 60, 浪費率(%): 4.06

鋁材開料清單 50x50x3方通

鋁料 長度	窗號	編號(用料狀況)	實用長度(長料開數)	需要 支數	開料 支數	長料 支數	餘料 支數	編號(剩餘長度)
5600	AP14a-JL5	(餘料)98	701.0	1	1	0	1	98@(2659.9)x1
5600	AP14a-JL4	(餘料)98	694.2	1	1	0	1	98@(1961.7)x1
5600	AP9c-JL4	(餘料)98	692.3	1	1	0	1	98@(1265.4)x1
5600	BP13c-JL1	(餘料)98	690.6	1	1	0	1	98@(570.8)x1
5600	BP21-JL5	(餘料)99	689.0	2	1	0	1	99@(4154)x1
5600	AP21-JL5	99	689.0		1	1	0	99@(4847)x1
5600	BP12c-JL1	(餘料)99	679.0	1	1	0	1	99@(3471)x1
5600	AP1-JL1, BP1-JL1	(餘料)12, 36	602.3	2	2	0	2	12@(45)x1 36@(12.5)x1
5600	BP13c-JL1	(餘料)11	531.3	1	1	0	1	11@(58.8)x1

圖則登記表  
DRAWING REGISTER

工程名稱 Project Title: <u>觀塘平臺(兩棚)</u>	接收日期 Receiving Date (適用於客戶圖則)
工程編號 Project No: <u>J-837</u>	年 月 日

分發予 Distributed To	發出日期 Issued Date
年 月 日	19 年 月 日
	4
	3

圖則編號 Drg. No.	圖則名稱 Drawing Title	修訂編號 Revision No.
JL-LJ1	鋁角加工圖	-
AP-JL1	加力骨加工圖	-
AP1-JL1	加力骨加工圖	-
AP1-JL2	加力骨加工圖	-
AP1-JL3	加力骨加工圖	-
AP1-JL4	加力骨加工圖	-
AP-JL2	加力骨加工圖	-
AP-JL2a	加力骨加工圖	-
AP-JL2b	加力骨加工圖	-
AP20-JL1	加力骨加工圖	-
AP20-JL2	加力骨加工圖	-
AP20-JL3	加力骨加工圖	-
AP21-JL1	加力骨加工圖	-
AP21-JL2	加力骨加工圖	-
AP21-JL3	加力骨加工圖	-
AP21-JL4	加力骨加工圖	-
AP21-JL5	加力骨加工圖	-
AP22-JL1	加力骨加工圖	-
AP22-JL2	加力骨加工圖	-
AP22-JL3	加力骨加工圖	-
AP22-JL4	鋁角加工圖	-
AP22-JL5	加力骨加工圖	-
AP1a-JL1	加力骨加工圖	-
AP8a-JL1	加力骨加工圖	-
AP8a-JL2	加力骨加工圖	-
AP8a-JL3	加力骨加工圖	-













工程號

J-837

地盤

截塘平臺

此鋁角用於加力骨固定

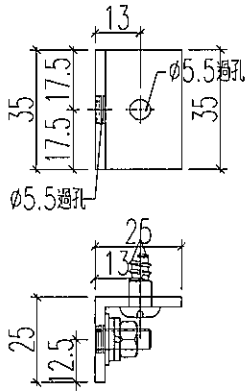

鋁角編號: JL-LJ1  
數量: 3500

此鋁角用於加力骨固定

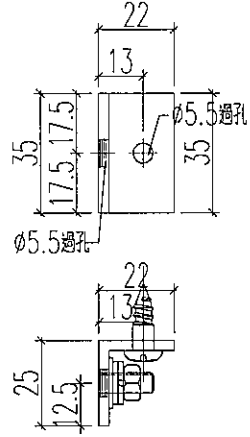

鋁角編號: JL-LJ1a  
數量: 400

此鋁角用於加力骨兩頭固定

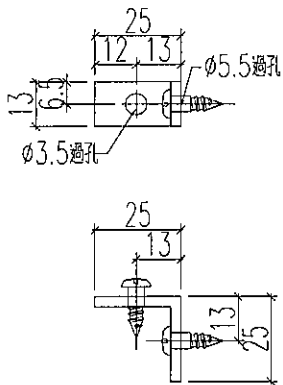

鋁角編號: JL-LJ2  
數量: 2150

名稱	鋁角加工圖	制圖	黃漢卿	2019.4.2	修改		
材料	25x25x3mm鋁角	復核	王禮秋	2019.4.2	日期		
顏色	MILL	批准			圖號	JL-LJ1	



工程號	J-837	地盤	觀塘平臺
-----	-------	----	------

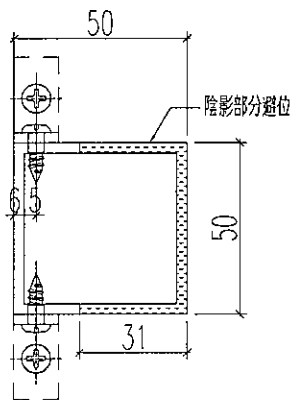
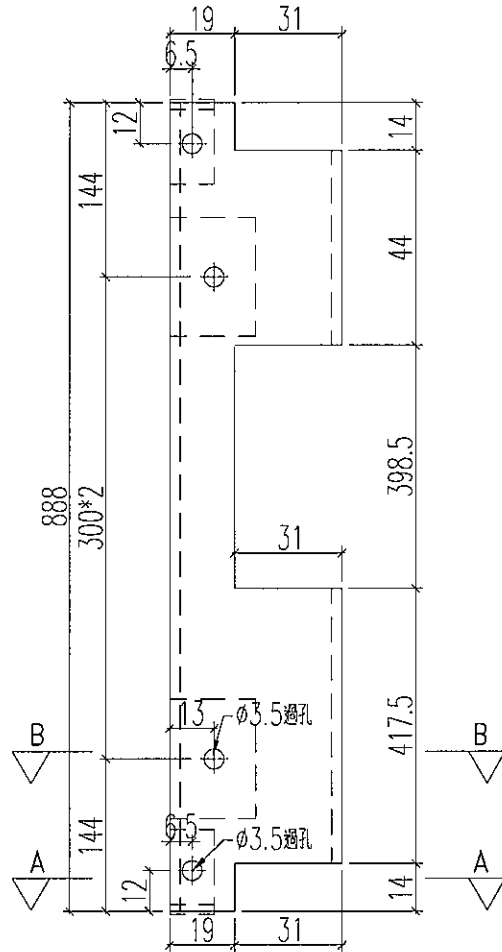

剖圖B-B

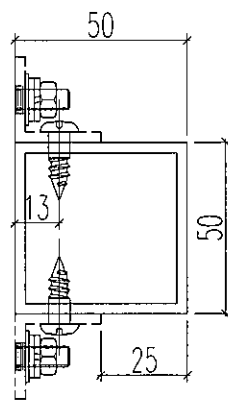

剖圖A-A

名稱	加力骨加工圖	制圖	黃漢卿	2019.5.3	修改		
材料	50x50x3mm方通	復核	王禮秋	2019.5.3	日期		
顏色	MILL	批准			圖號	AP-JL1	



工程號 J-837 地盤 觀塘平臺

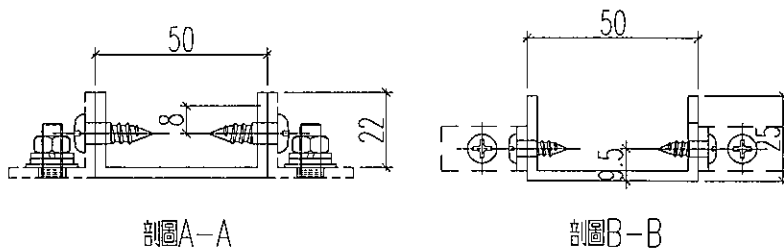
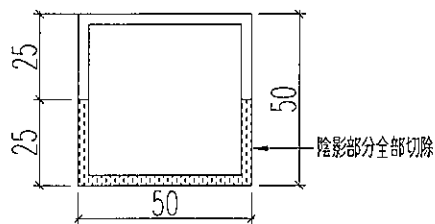
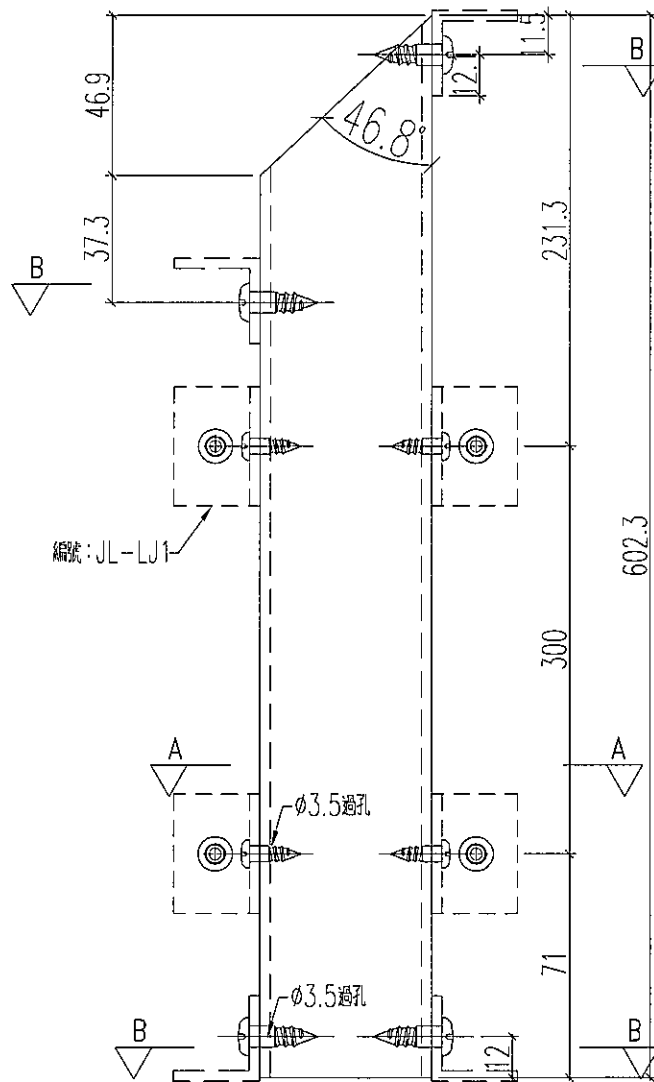

名稱	加力骨加工圖	制圖	黃漢卿	2019.5.3	修改		
材料	50x50x3mm方通	復核	王禮秋	2019.5.3	日期		
顏色	MILL	批准			圖號	AP1-JL1	



工程號

J-837

地盤

觀塘平臺

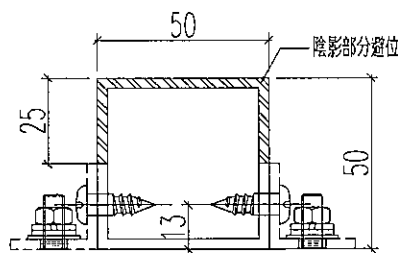
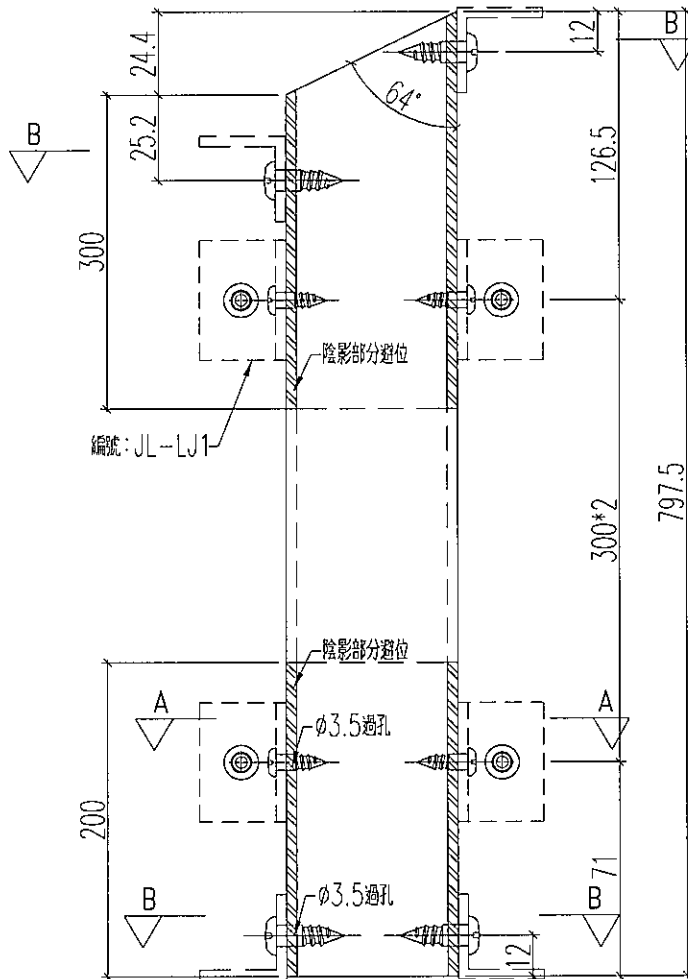

剖圖A-A

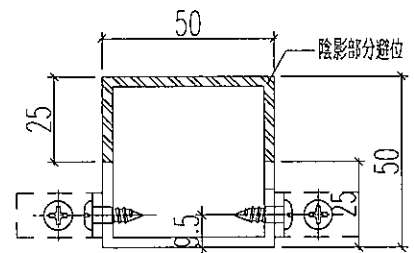

剖圖B-B

名稱	加力骨加工圖	制圖	黃漢卿	2019.5.3	修改		
材料	50x50x3mm方通	復核	王禮秋	2019.5.3	日期		
顏色	MILL	批准			圖號	AP1-JL2	



工程號

J-837

地盤

觀塘平臺

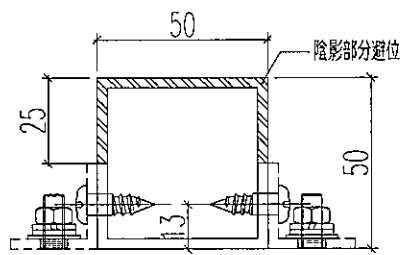
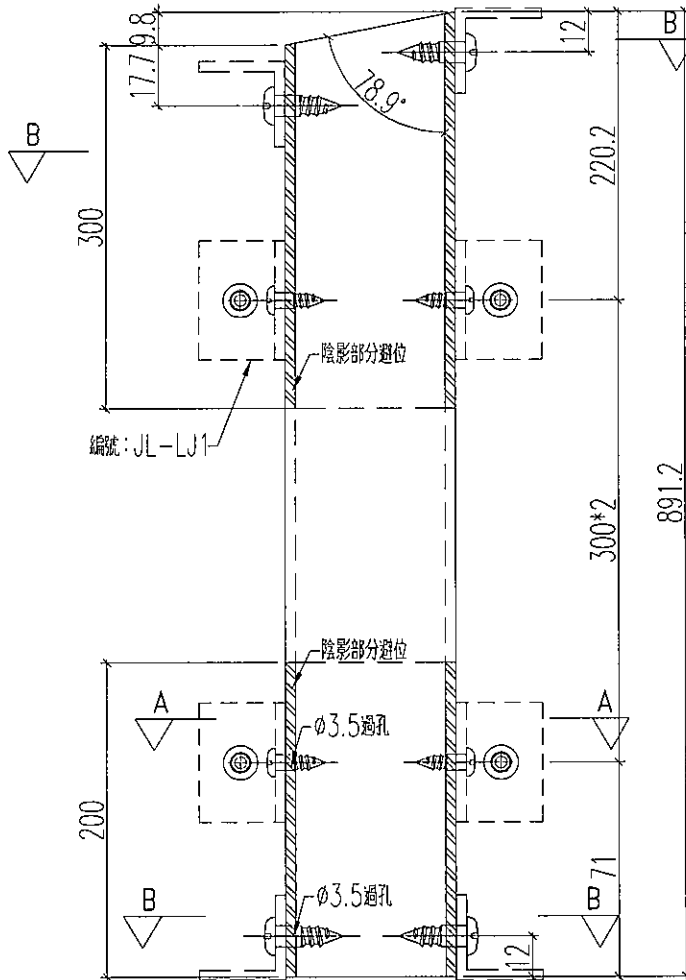

剖圖A-A

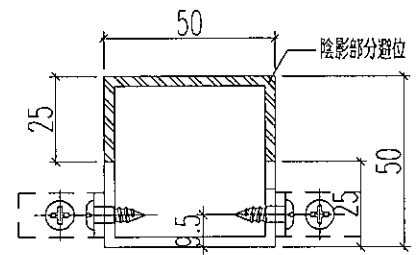

剖圖B-B

名稱	加力骨加工圖	制圖	黃漢卿	2019.5.3	修改		
材料	50x50x3mm方通	復核	王禮秋	2019.5.3	日期		
顏色	MILL	批准			圖號	AP1-JL3	



工程號

J-837

地盤

觀塘平臺

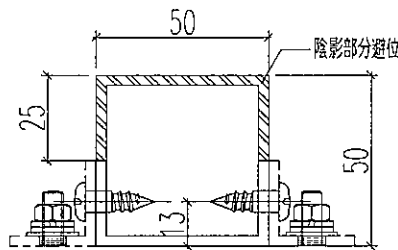
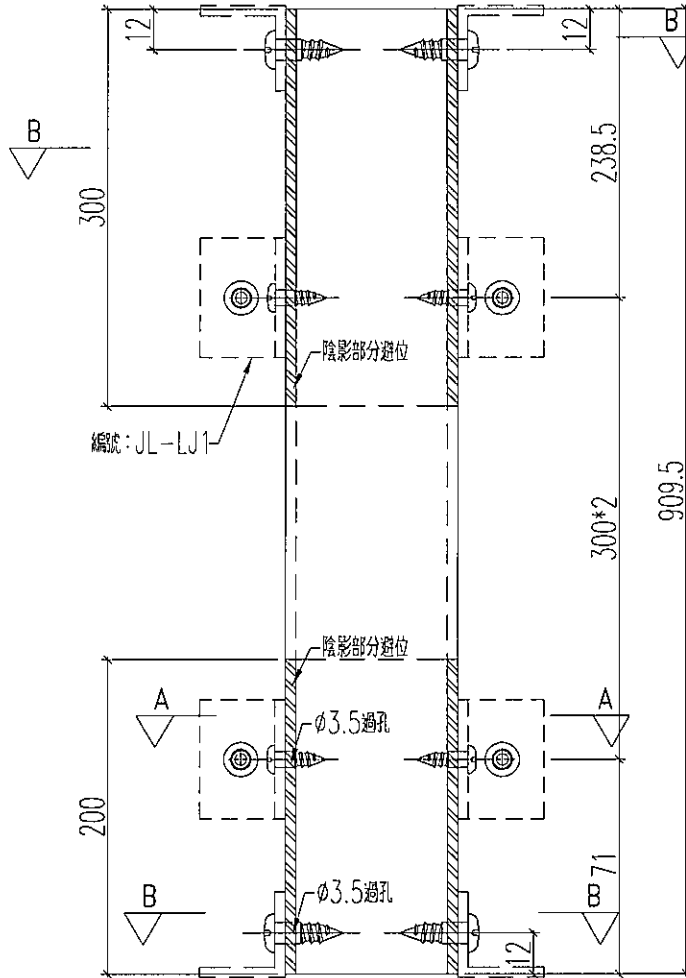

剖圖A-A

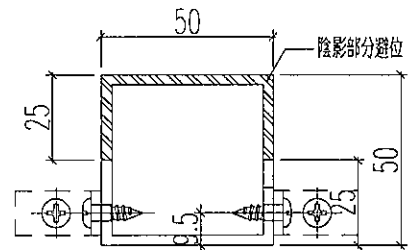

剖圖B-B

名稱	加力骨加工圖	制圖	黃漢卿	2019.5.3	修改		
材料	50x50x3mm方通	復核	王禮秋	2019.5.3	日期		
顏色	MILL	批准			圖號	AP1-JL4	



工程號	J-837	地盤	觀塘平臺
-----	-------	----	------

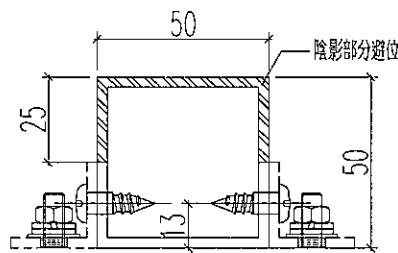
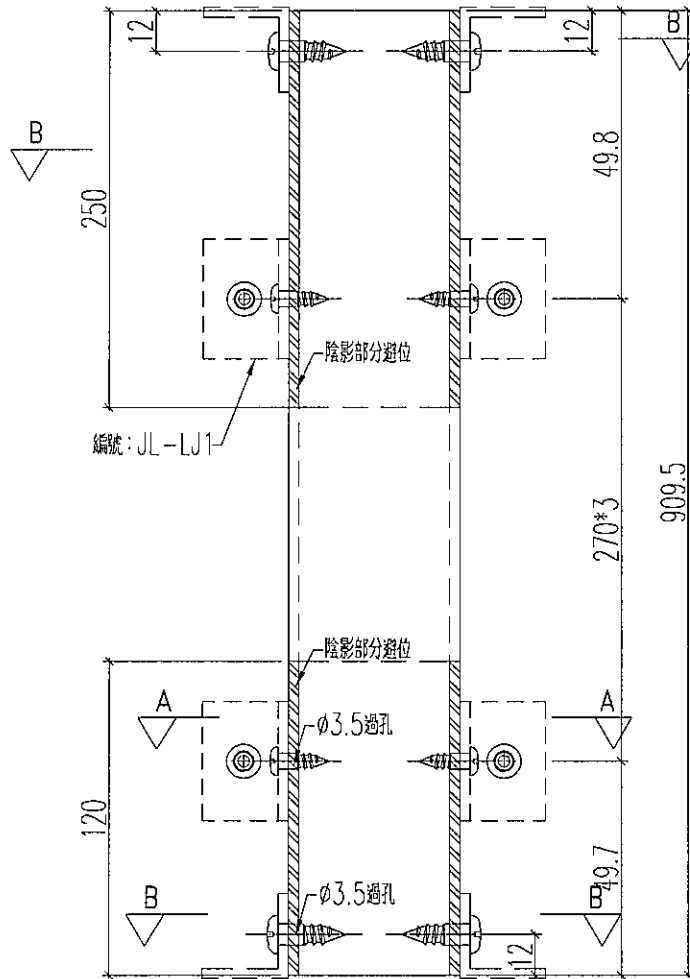

剖面A-A

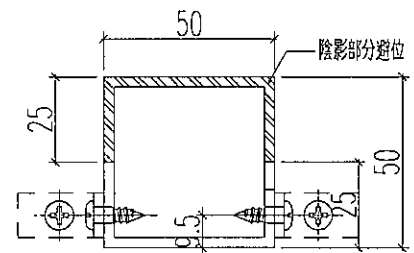

剖面B-B

名稱	加力骨加工圖	制圖	黃漢卿	2019.5.3	修改		
材料	50x50x3mm方通	復核	王禮秋	2019.5.3	日期		
顏色	MILL	批准			圖號	AP-JL2	



工程號	J-837	地盤	觀塘平臺
-----	-------	----	------

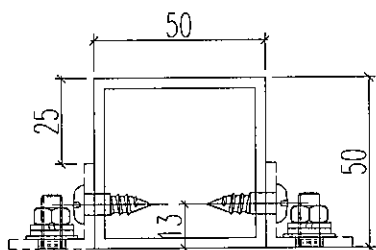
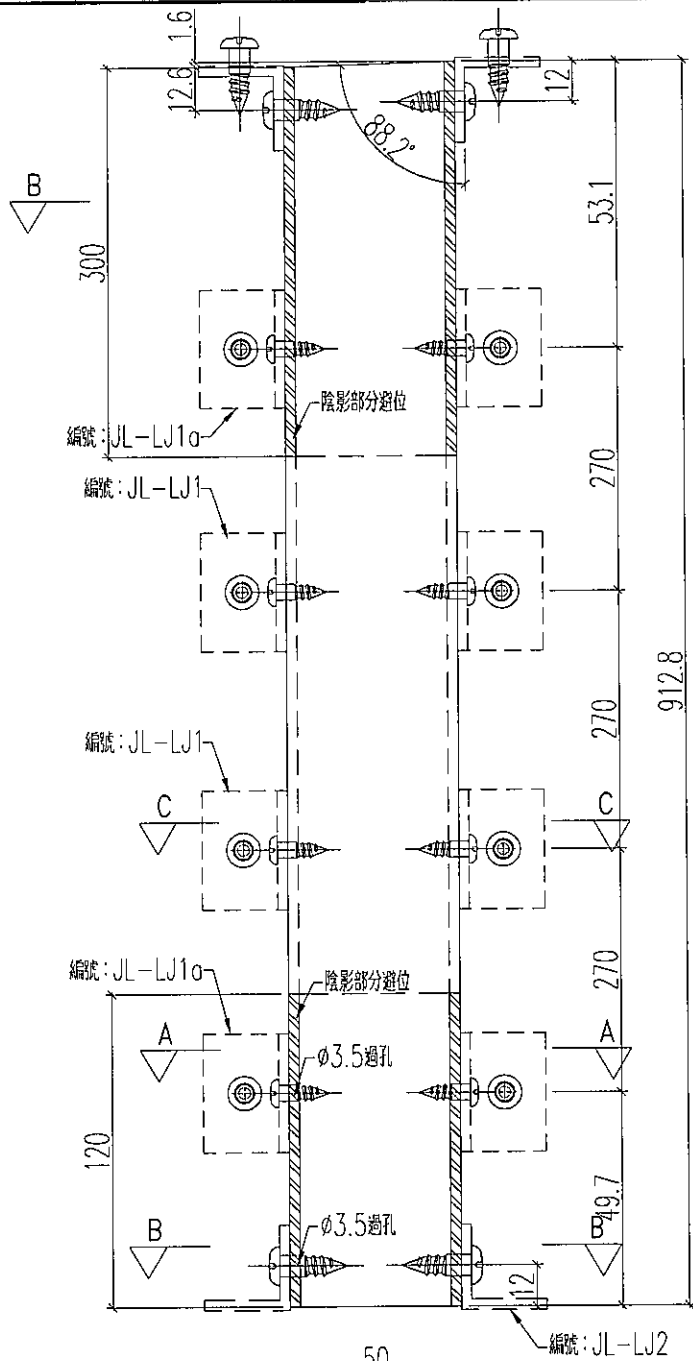

剖圖C-C

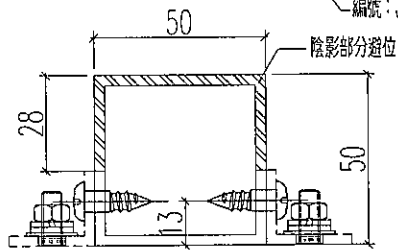

剖圖A-A

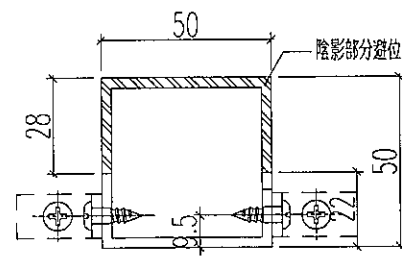

剖圖B-B

名稱	加力骨加工圖	制圖	黃漢卿	2019.5.3	修改		
材料	50x50x3mm方通	復核	王禮秋	2019.5.3	日期		
顏色	MILL	批准			圖號	AP-JL2a	

# EG-DWG3



美特鋁質 有限公司  
MIDI Aluminium Fabricator Ltd.

加工數量：1支

工程號 J-837 地盤 觀塘平臺

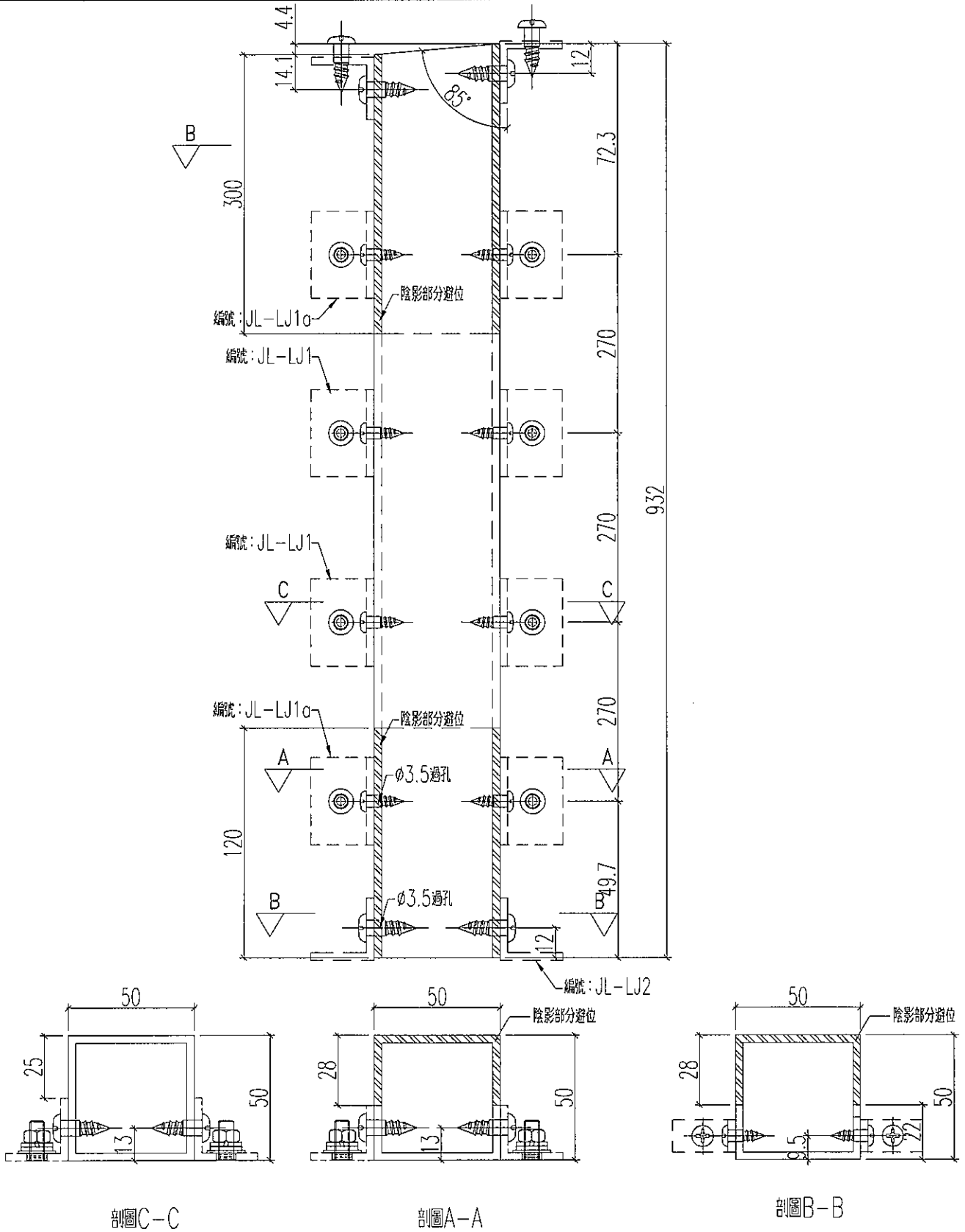

名稱	加力骨加工圖	制圖	黃漢卿	2019.5.3	修改		
材料	50x50x3mm方通	復核	王禮秋	2019.5.3	日期		
顏色	MILL	批准			圖號	AP-JL2b	



工程號

J-837

地盤

觀塘平臺

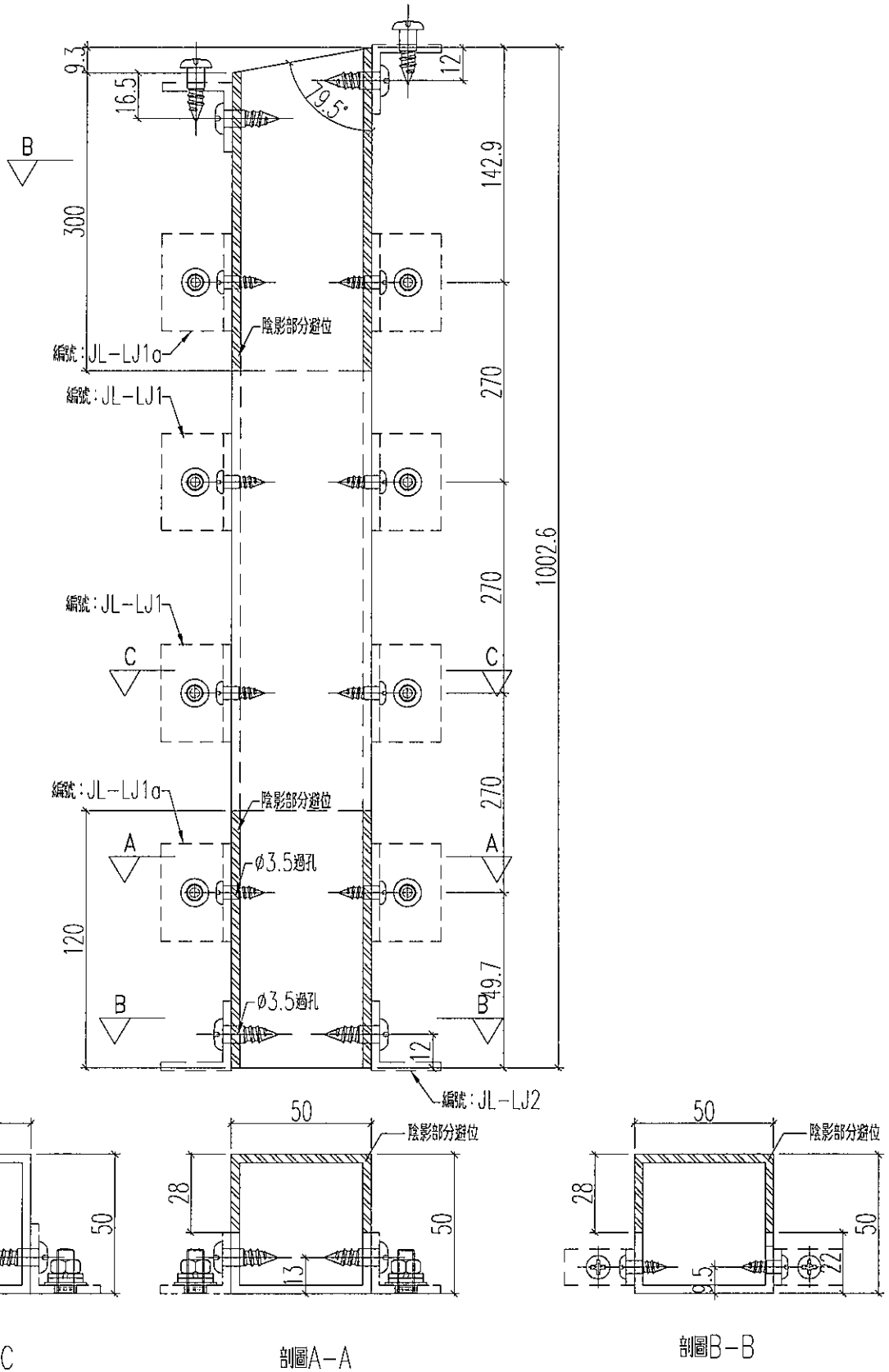

名稱	加力骨加工圖	制圖	黃漢卿	2019.5.3	修改		
材料	50x50x3mm方通	復核	王禮秋	2019.5.3	日期		
顏色	MILL	批准			圖號	AP20-JL1	



**美特鋁質** 有限公司  
 MIDI Aluminium Fabricator Ltd.

工程號: J-837    地盤: 鐵塘平臺

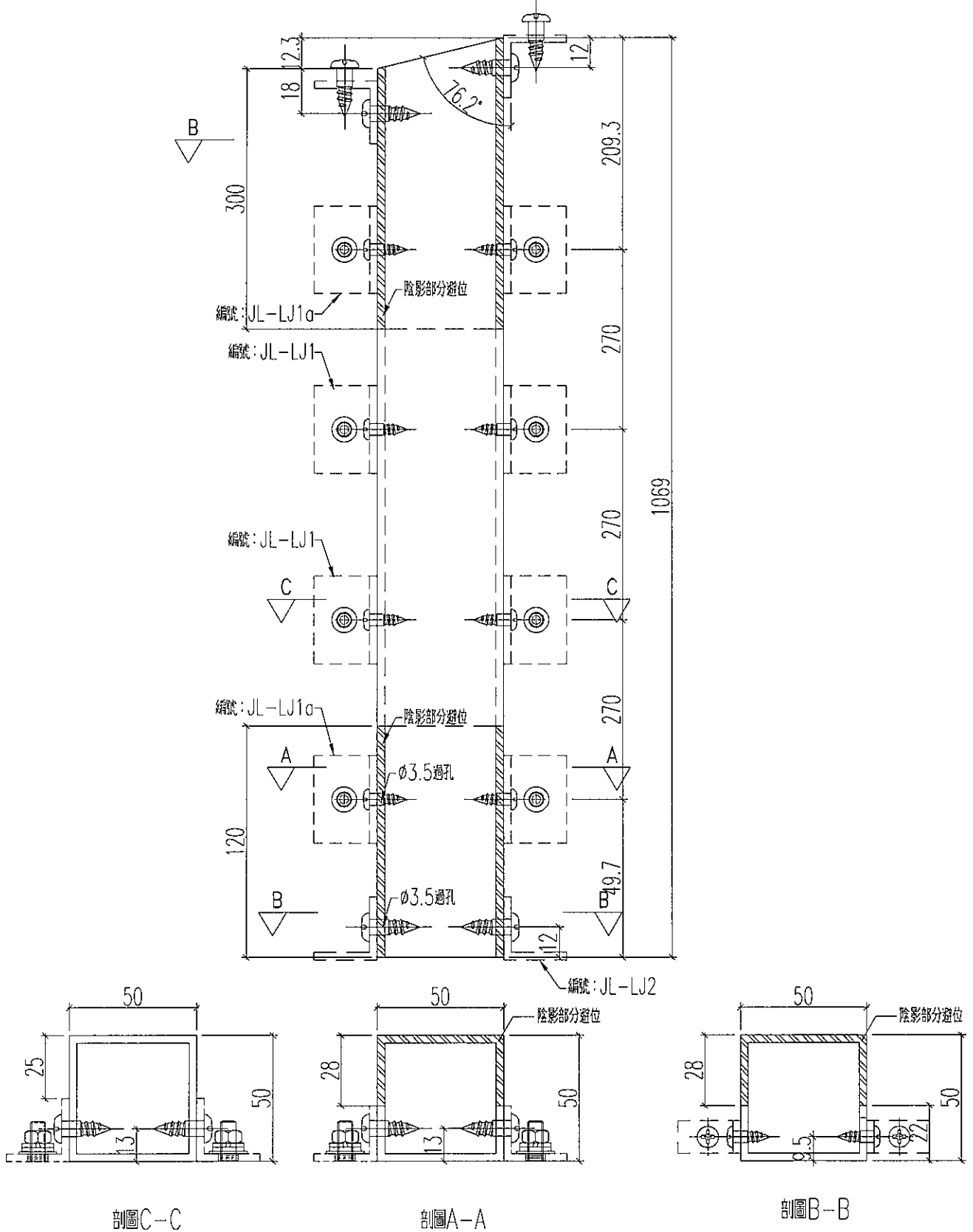
加工數量: 1支

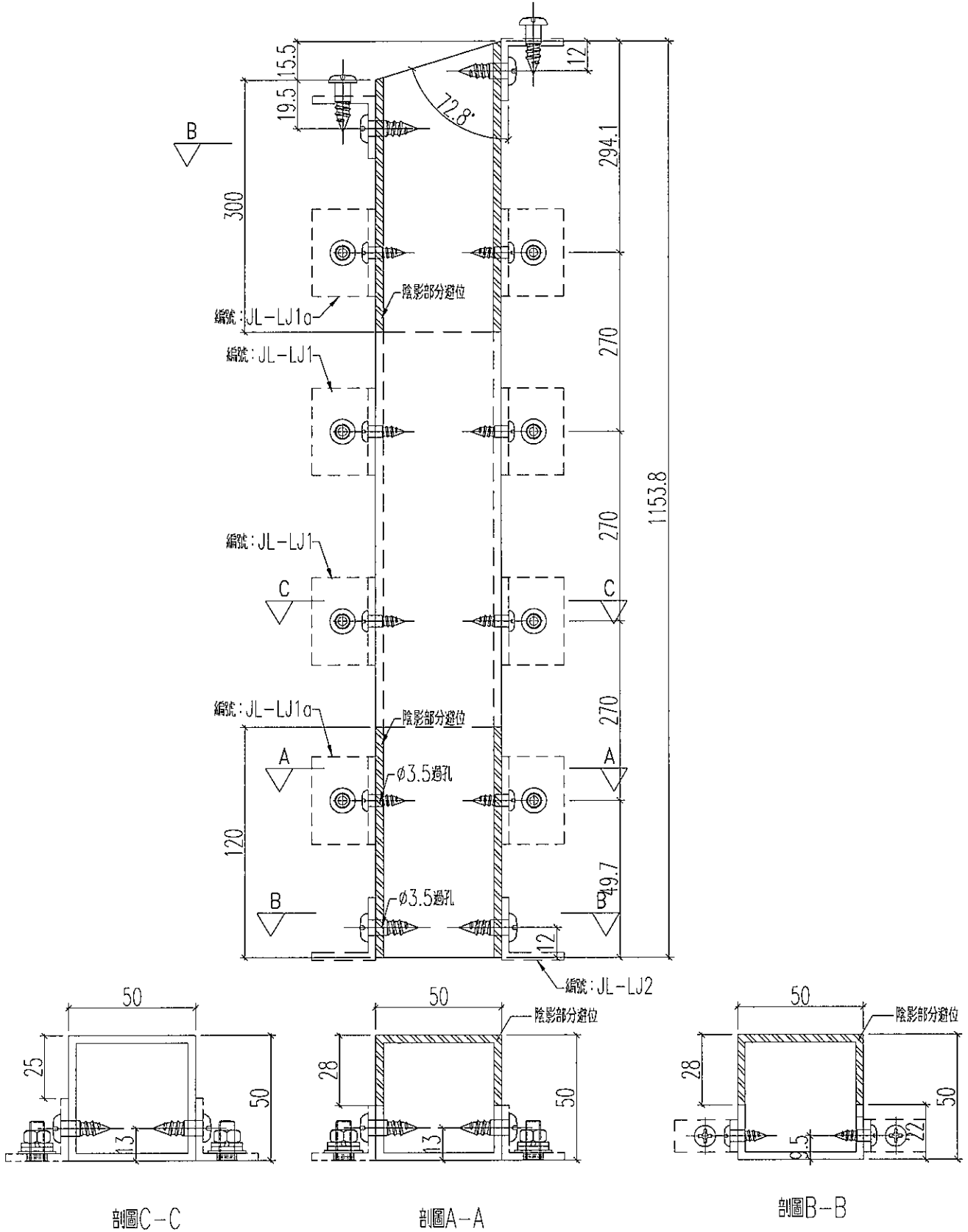

名稱	加力骨加工圖	制圖	黃漢卿	2019.5.3	修改		
材料	50x50x3mm方通	復核	王禮秋	2019.5.3	日期		
顏色	MILL	批准			圖號	AP20-JL2	



名稱	加力骨加工圖	制圖	黃漢卿	2019.5.3	修改		
材料	50x50x3mm方通	復核	王禮秋	2019.5.3	日期		
顏色	MILL	批准			圖號	AP20-JL3	



美特鋁質 有限公司  
MIDI Aluminium Fabricator Ltd.

加工數量：1支

工程號

J-837

地盤

觀塘平臺

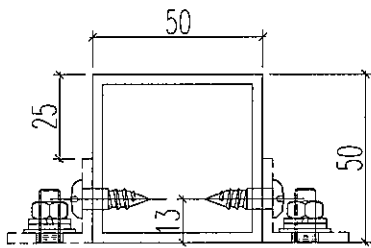
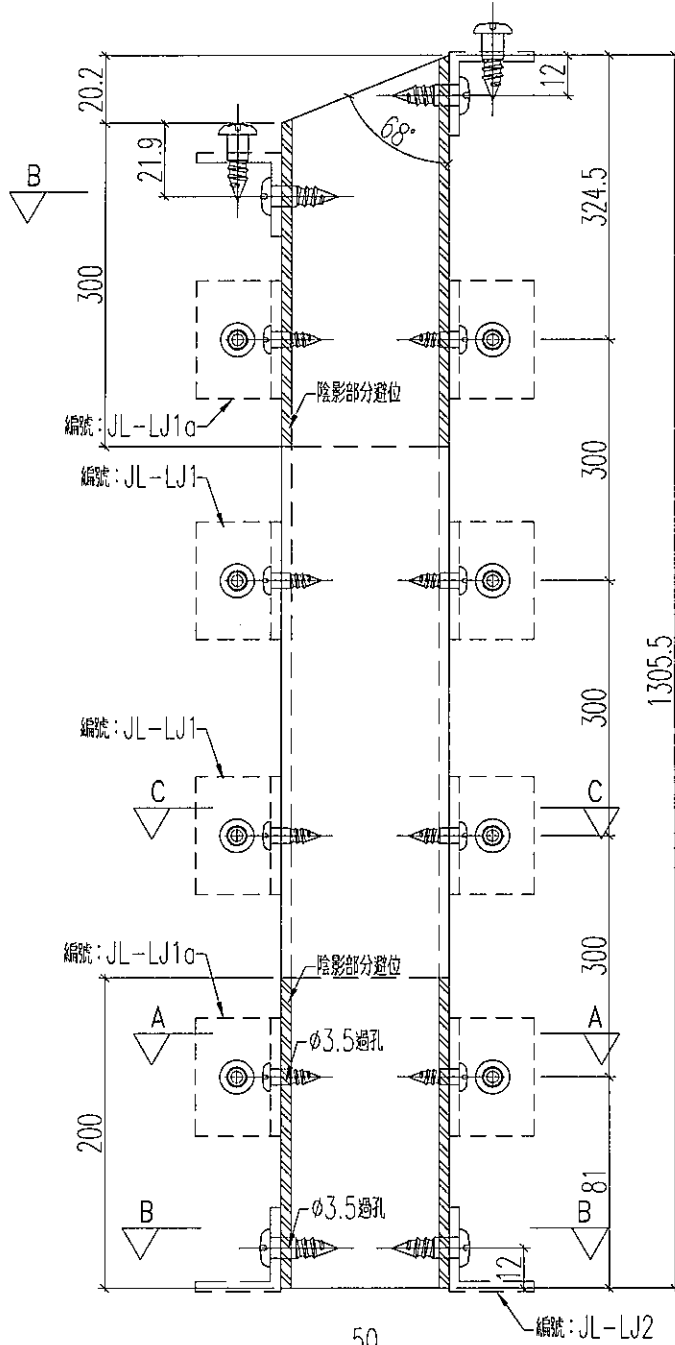

剖圖C-C

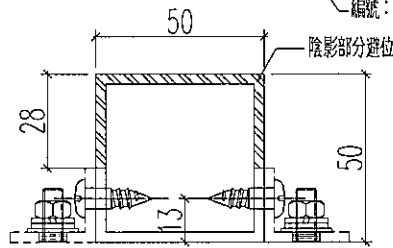

剖圖A-A

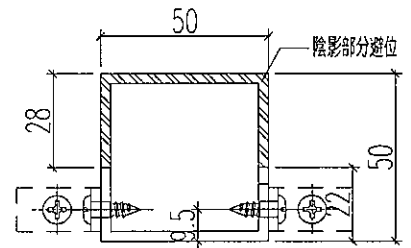

剖圖B-B

名稱	加力骨加工圖	制圖	黃漢卿	2019.5.3	修改			
材料	50x50x3mm方通	復核	王禮秋	2019.5.3	日期			
顏色	MILL	批准			圖號	AP21-JL1		

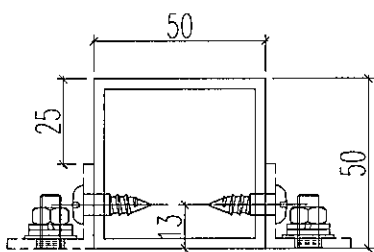
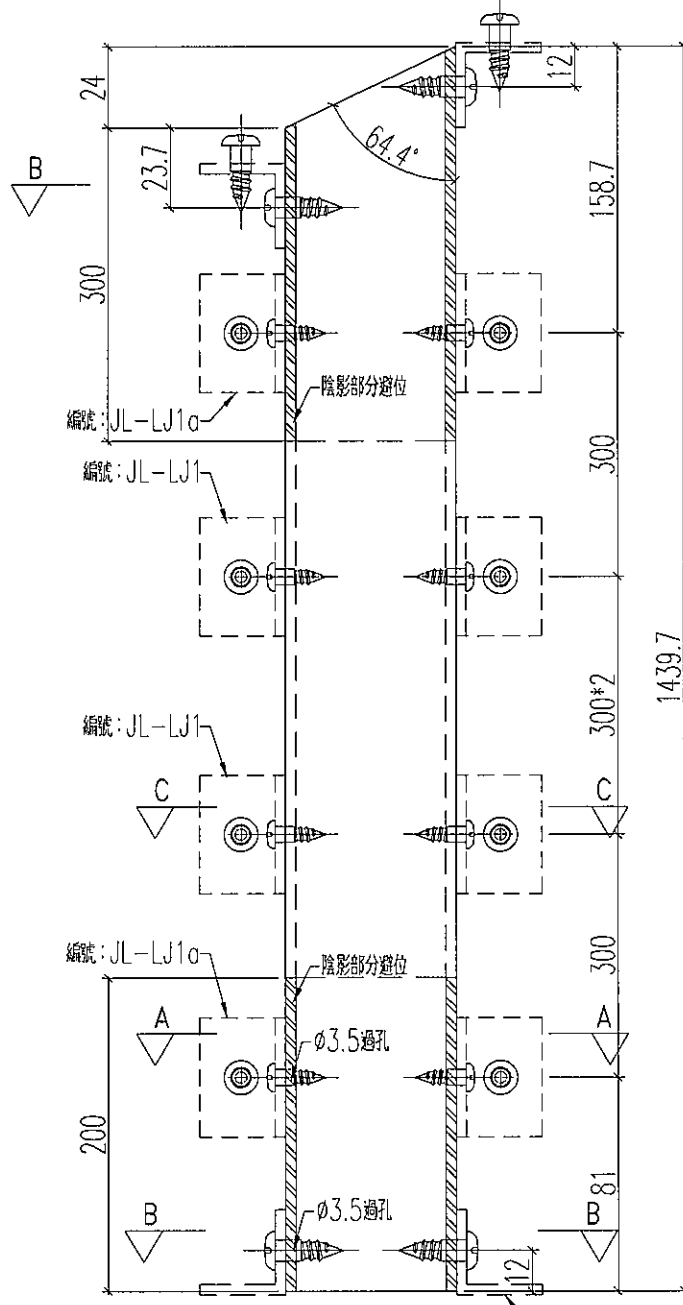

剖圖C-C

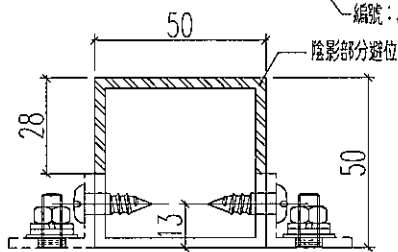

剖圖A-A

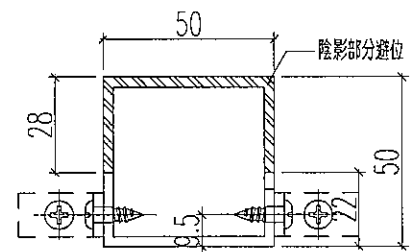

剖圖B-B

名稱	加力骨加工圖	制圖	黃漢卿	2019.5.3	修改		
材料	50x50x3mm方通	復核	王禮秋	2019.5.3	日期		
顏色	MILL	批准			圖號	AP21-JL2	



工程號

J-837

地盤

觀塘平臺

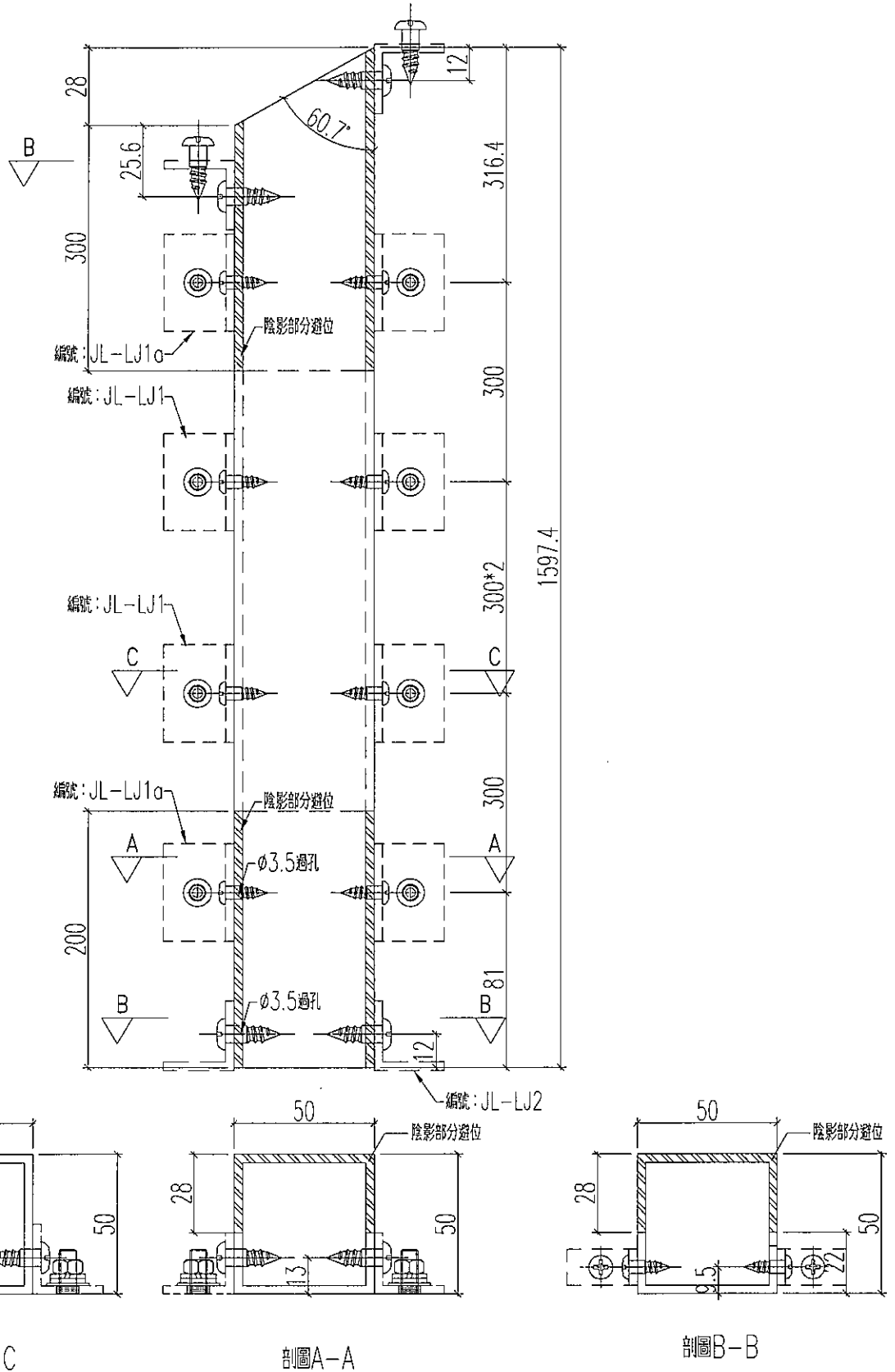

名稱	加力骨加工圖	制圖	黃漢卿	2019.5.3	修改		
材料	50x50x3mm方通	復核	王禮秋	2019.5.3	日期		
顏色	MILL	批准			圖號	AP21-JL3	



工程號 J-837 地盤 鐵塘平臺

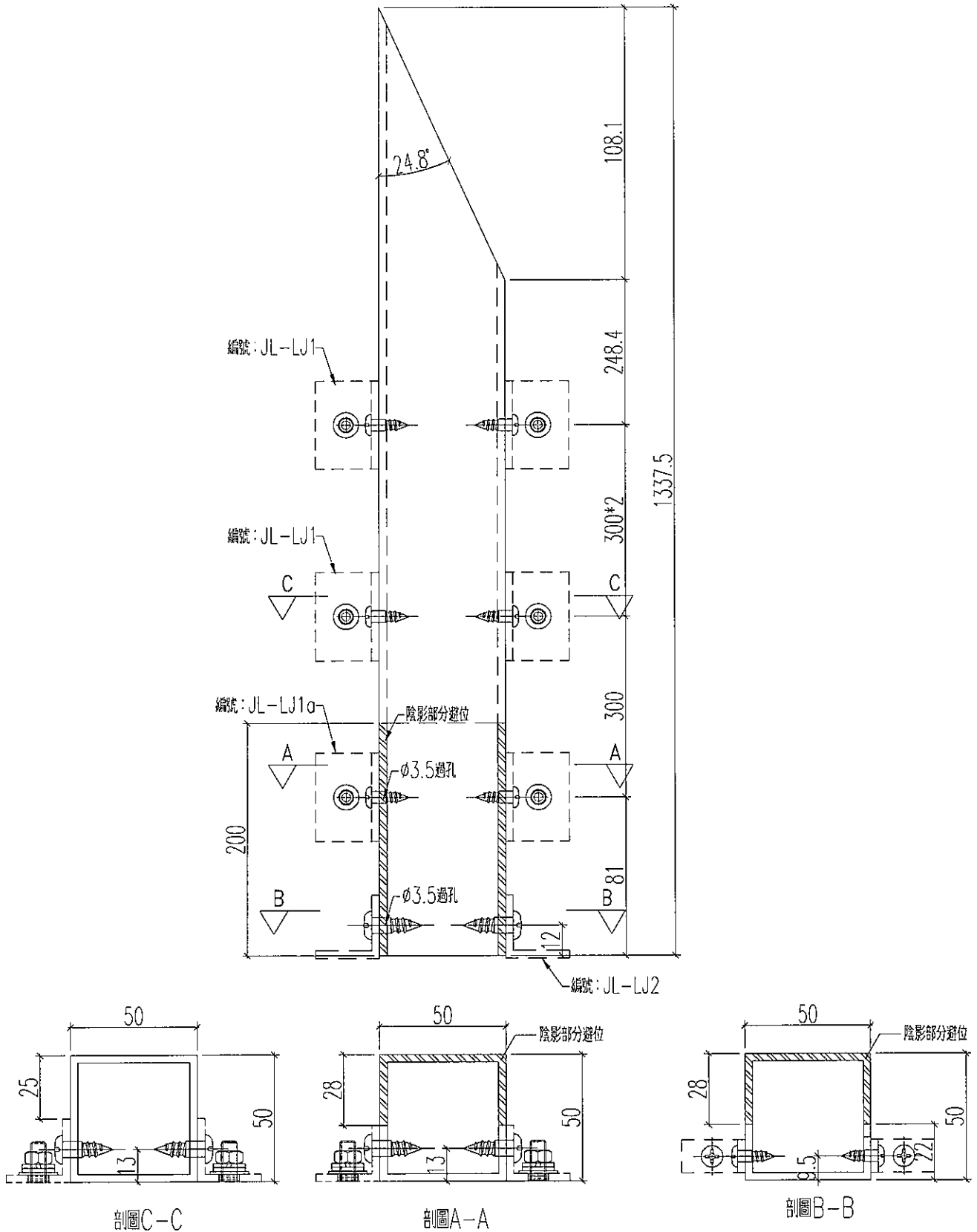

名稱	加力骨加工圖	制圖	黃漢卿	2019.5.3	修改		
材料	50x50x3mm方通	復核	王禮秋	2019.5.3	日期		
顏色	MILL	批准			圖號	AP21-JL4	



工程號

J-837

地盤

觀塘平臺

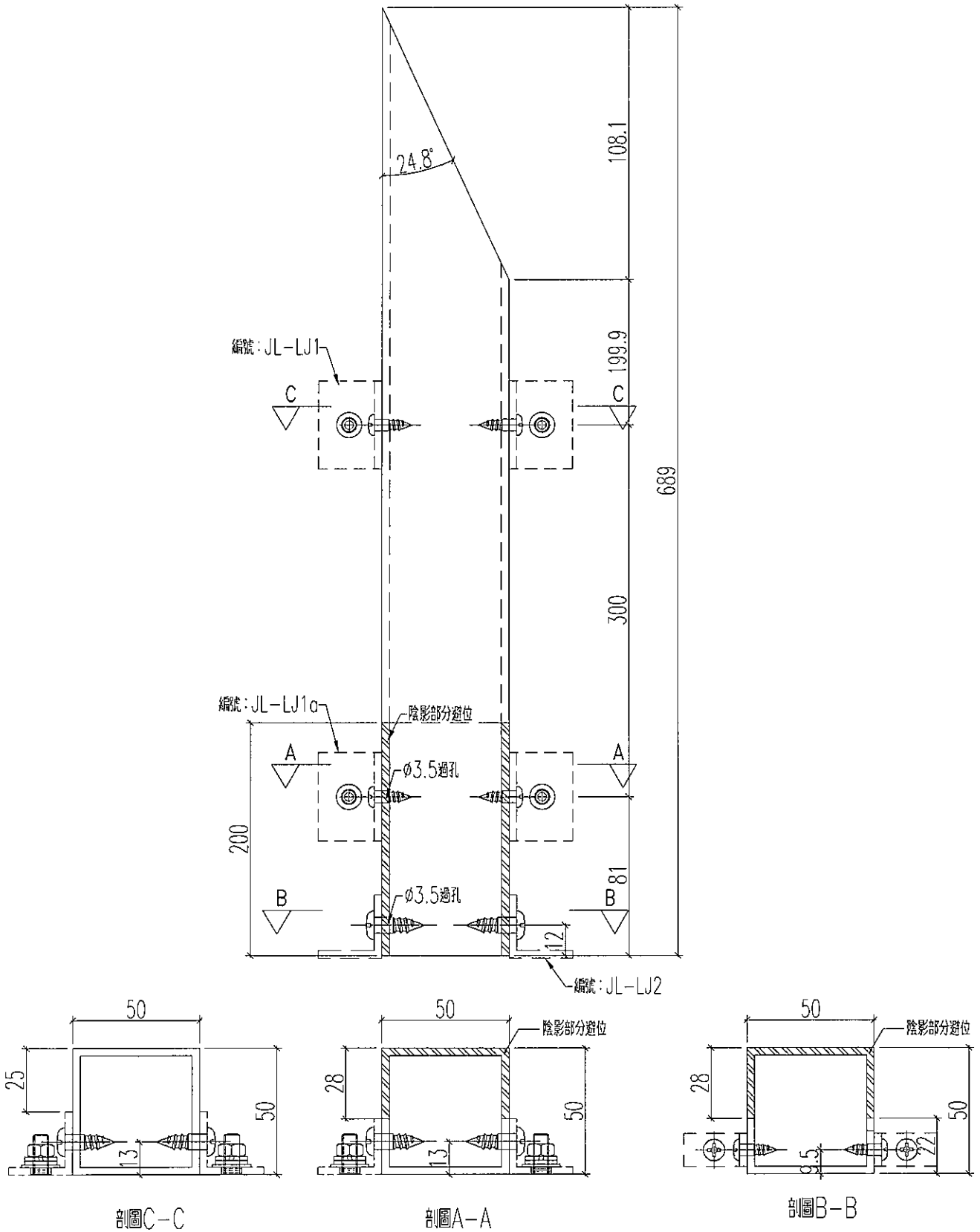

名稱	加力骨加工圖	制圖	黃漢卿	2019.5.3	修改		
材料	50x50x3mm方通	復核	王禮秋	2019.5.3	日期		
顏色	MILL	批准			圖號	AP21-JL5	



工程號 J-837 地盤 觀塘平臺

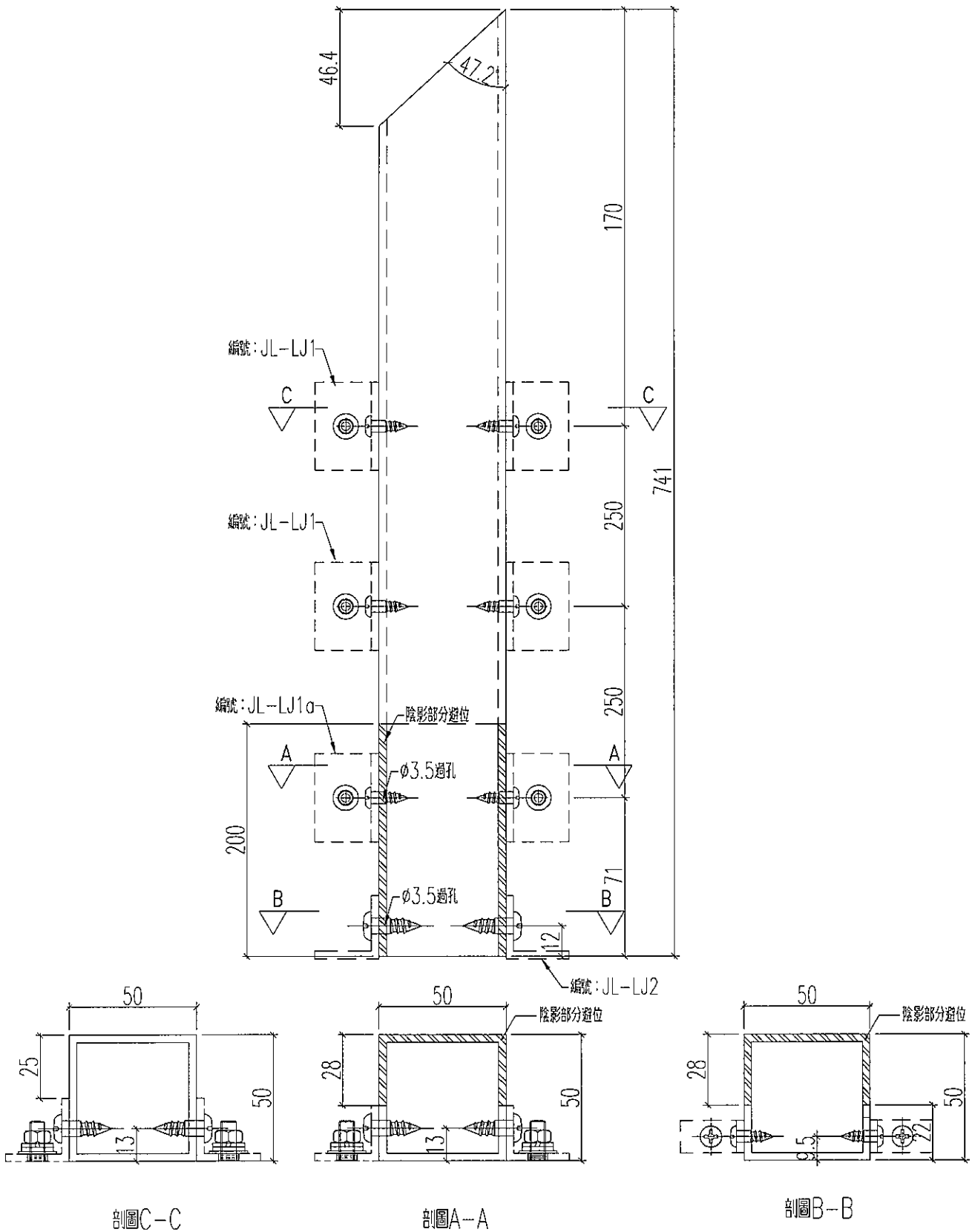

名稱	加力骨加工圖	制圖	黃漢卿	2019.5.3	修改		
材料	50x50x3mm方通	復核	王禮秋	2019.5.3	日期		
顏色	MILL	批准			圖號	AP22-JL1	

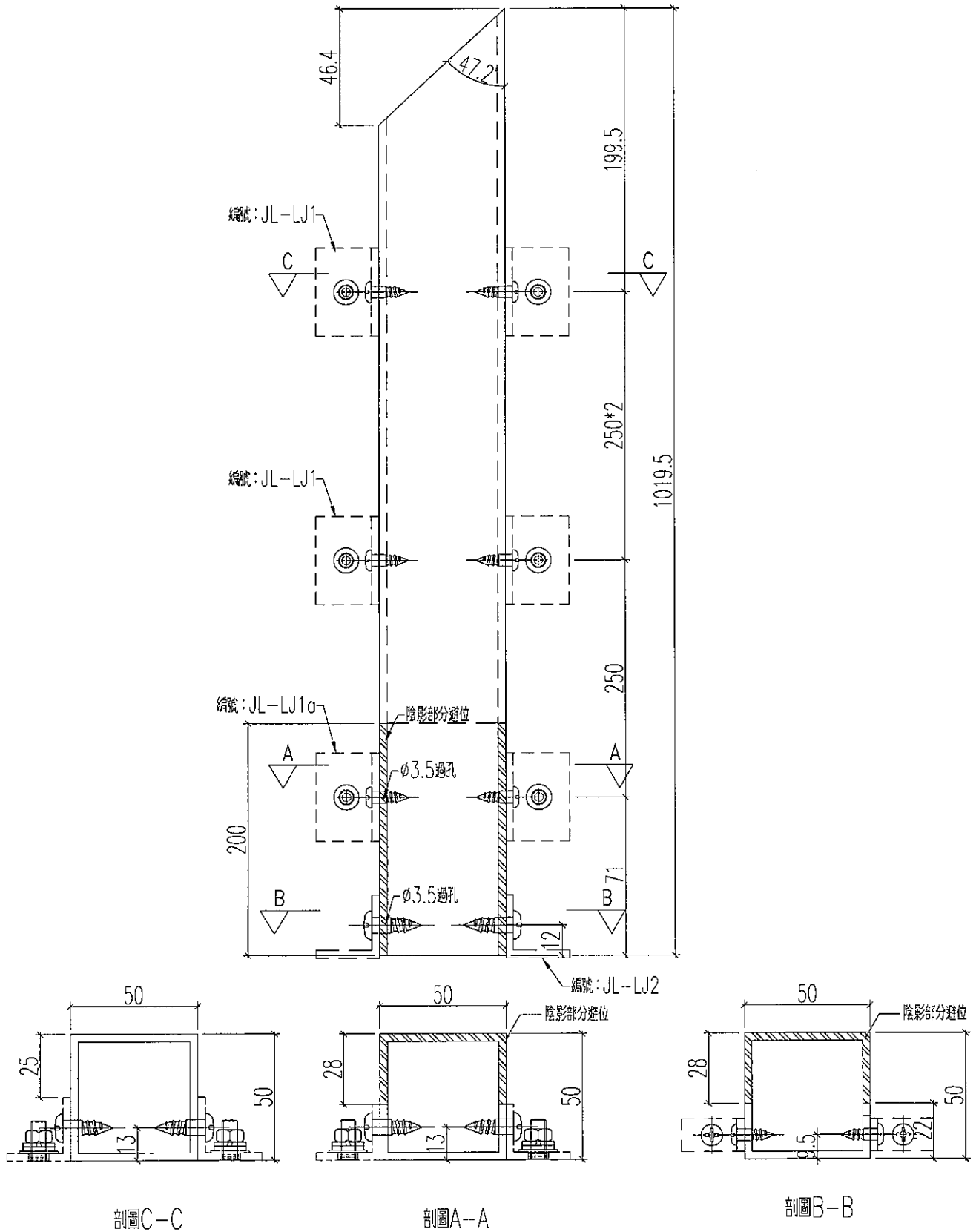

名稱	加力骨加工圖	制圖	黃漢卿	2019.5.3	修改		
材料	50x50x3mm方通	復核	王禮秋	2019.5.3	日期		
顏色	MILL	批准			圖號	AP22-JL2	



美特鋁質 有限公司  
MIDI Aluminium Fabricator Ltd.

加工數量：1支

工程號

J-837

地盤

觀糖平臺

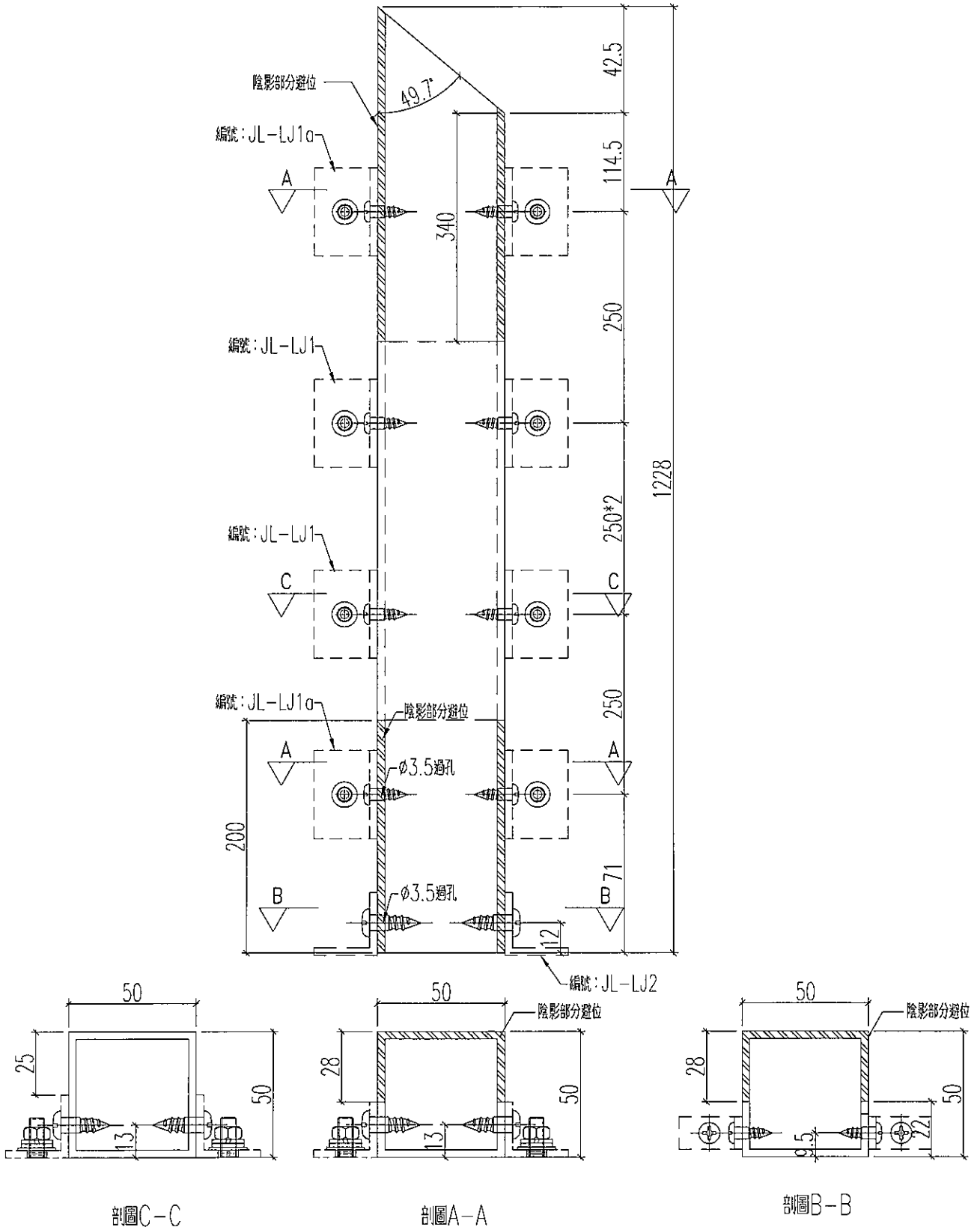

名稱	加力骨加工圖	制圖	黃漢卿	2019.5.3	修改		
材料	50x50x3mm方通	復核	王禮秋	2019.5.3	日期		
顏色	MILL	批准			圖號	AP22-JL3	



美特鋁質 有限公司  
MIDI Aluminium Fabricator Ltd.

加工數量：1支

工程號 J-837 地盤 觀塘平臺

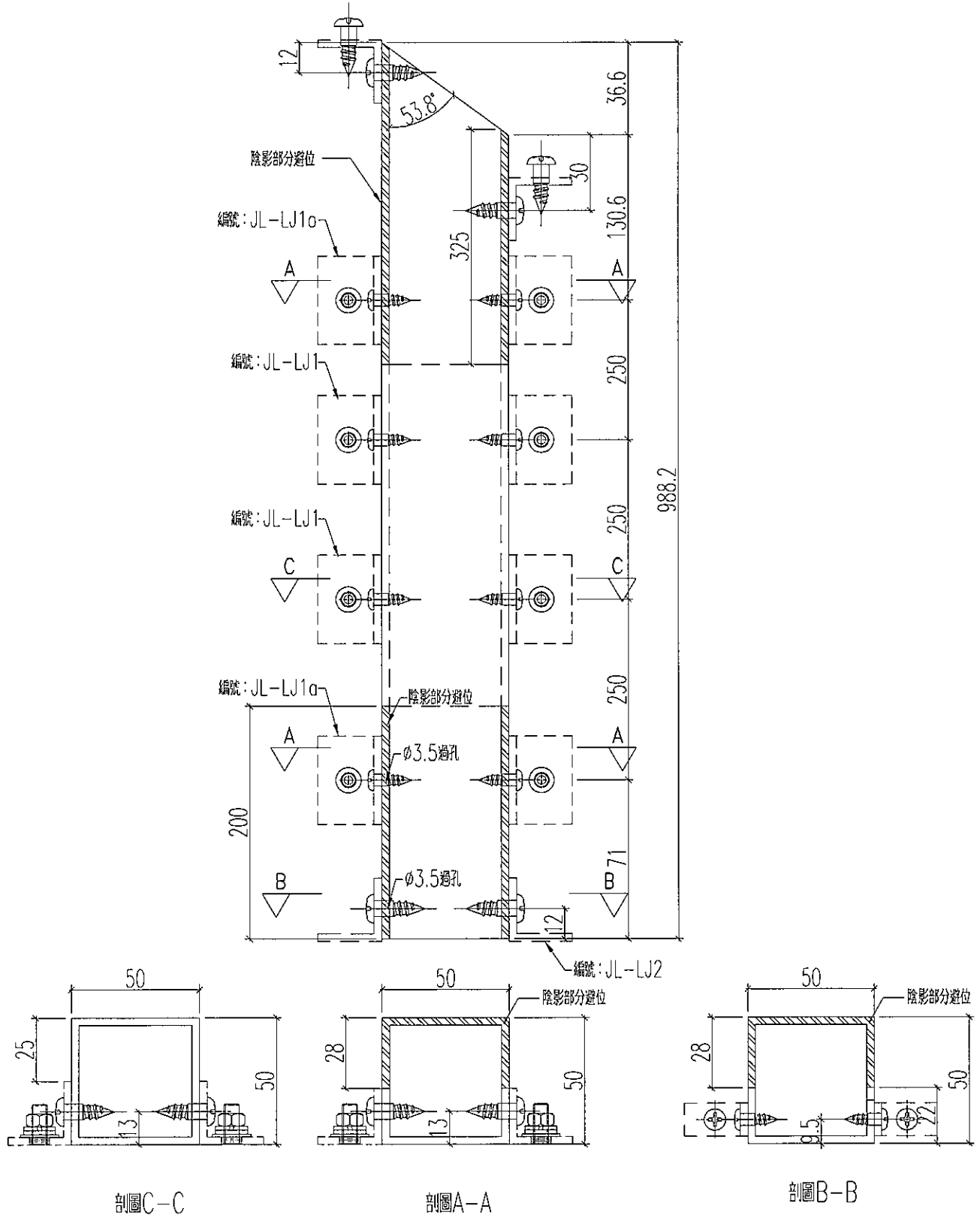

名稱	加力骨加工圖	制圖	黃漢卿	2019.5.3	修改		
材料	50x50x3mm方通	復核	王禮秋	2019.5.3	日期		
顏色	MILL	批准			圖號	AP22-JL4	



工程號 J-837 地盤 鐵塘平臺

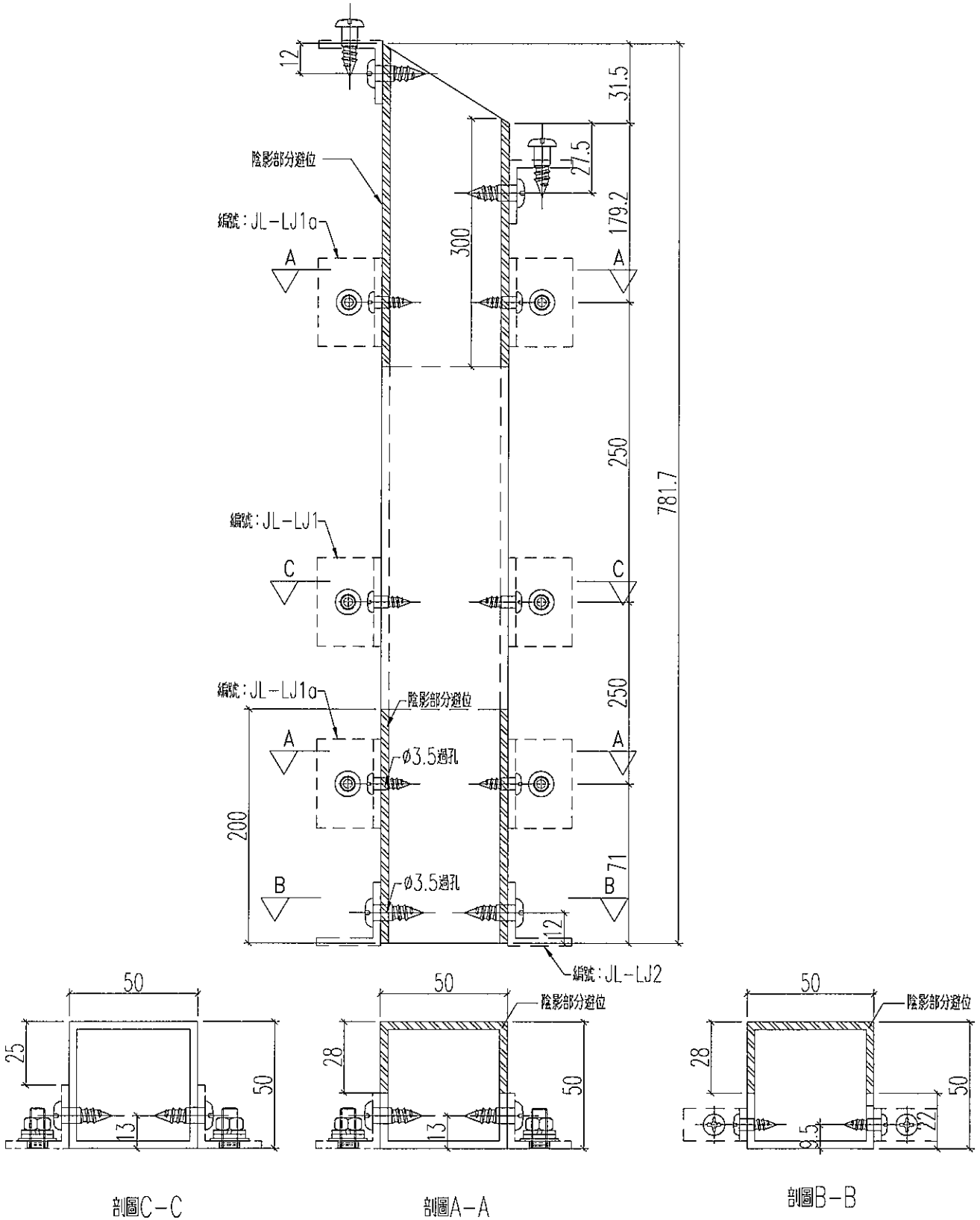

名稱	加力骨加工圖	制圖	黃漢卿	2019.5.3	修改		
材料	50x50x3mm方通	復核	王禮秋	2019.5.3	日期		
顏色	MILL	批准			圖號	AP22-JL5	



工程號

J-837

地盤

觀塘平臺

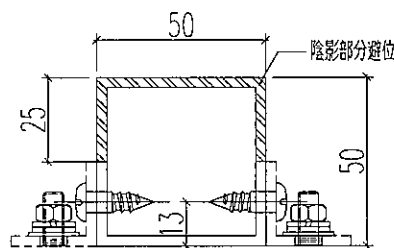
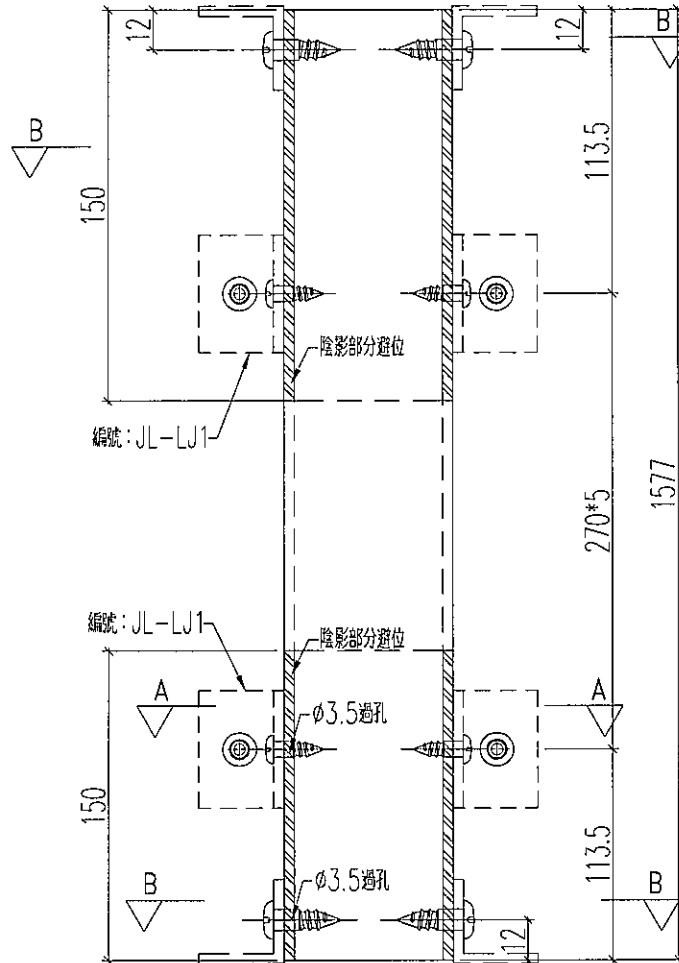

剖圖A-A

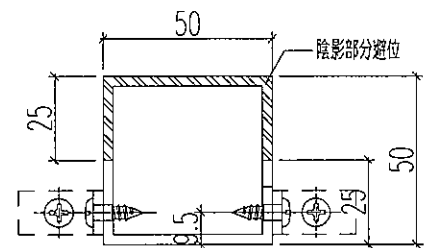

剖圖B-B

名稱	加力骨加工圖	制圖	黃漢卿	2019.5.3	修改		
材料	50x50x3mm方通	復核	王禮秋	2019.5.3	日期		
顏色	MILL	批准			圖號	AP1a-JL1	



美特鋁質 有限公司  
MIDI Aluminium Fabricator Ltd.

加工數量: 3支

工程號 J-837 地盤 觀塘平臺

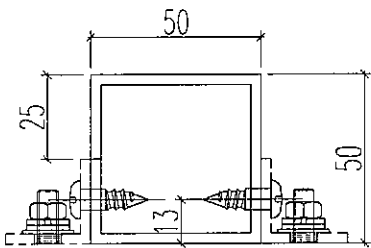
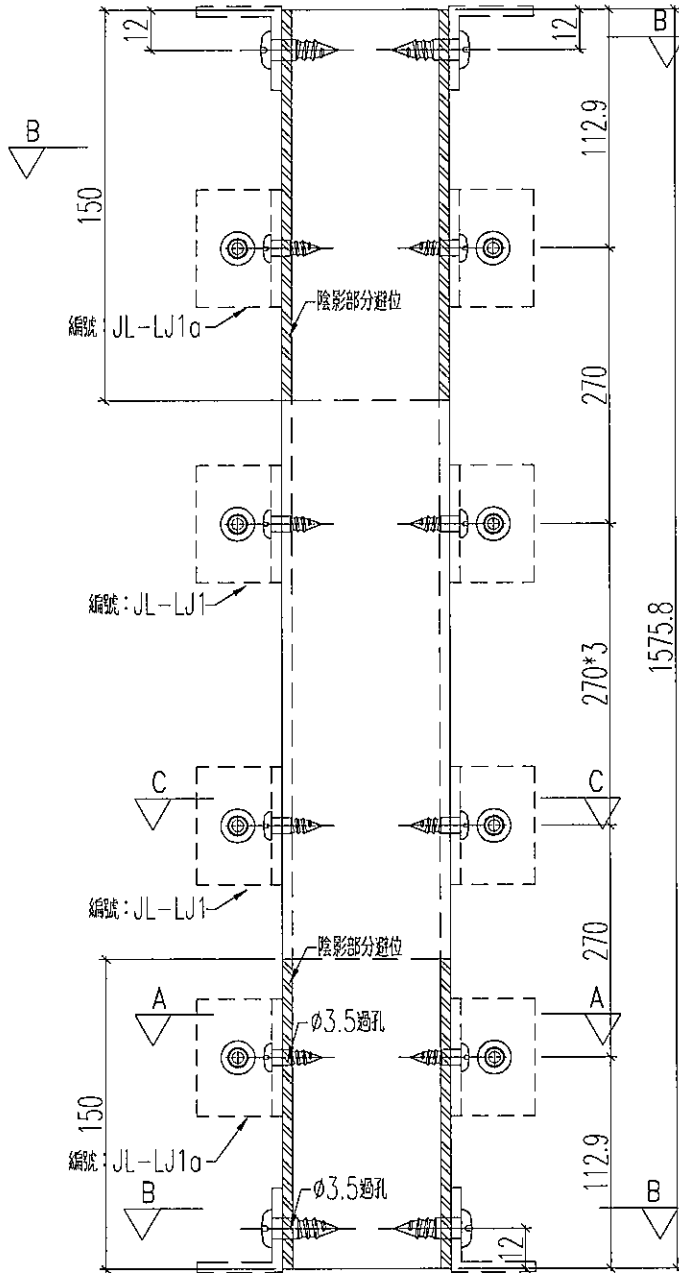

剖圖C-C

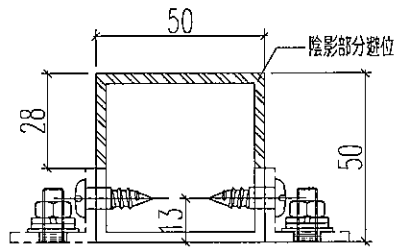

剖圖A-A

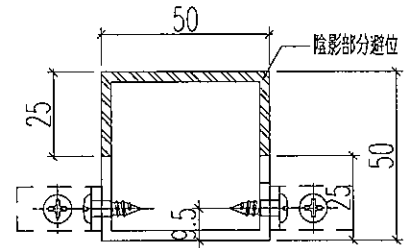

剖圖B-B

名稱	加力骨加工圖	制圖	黃漢卿	2019.5.3	修改		
材料	50x50x3mm方通	復核	王禮秋	2019.5.3	日期		
顏色	MILL	批准			圖號	AP8a-JL1	



美特鋁質 有限公司  
MIDI Aluminium Fabricator Ltd.

加工數量: 1支

工程號 J-837 地盤 觀塘平臺

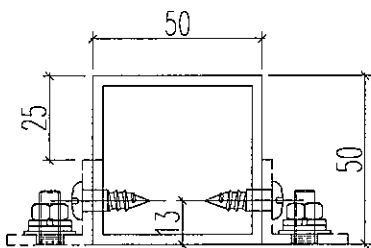
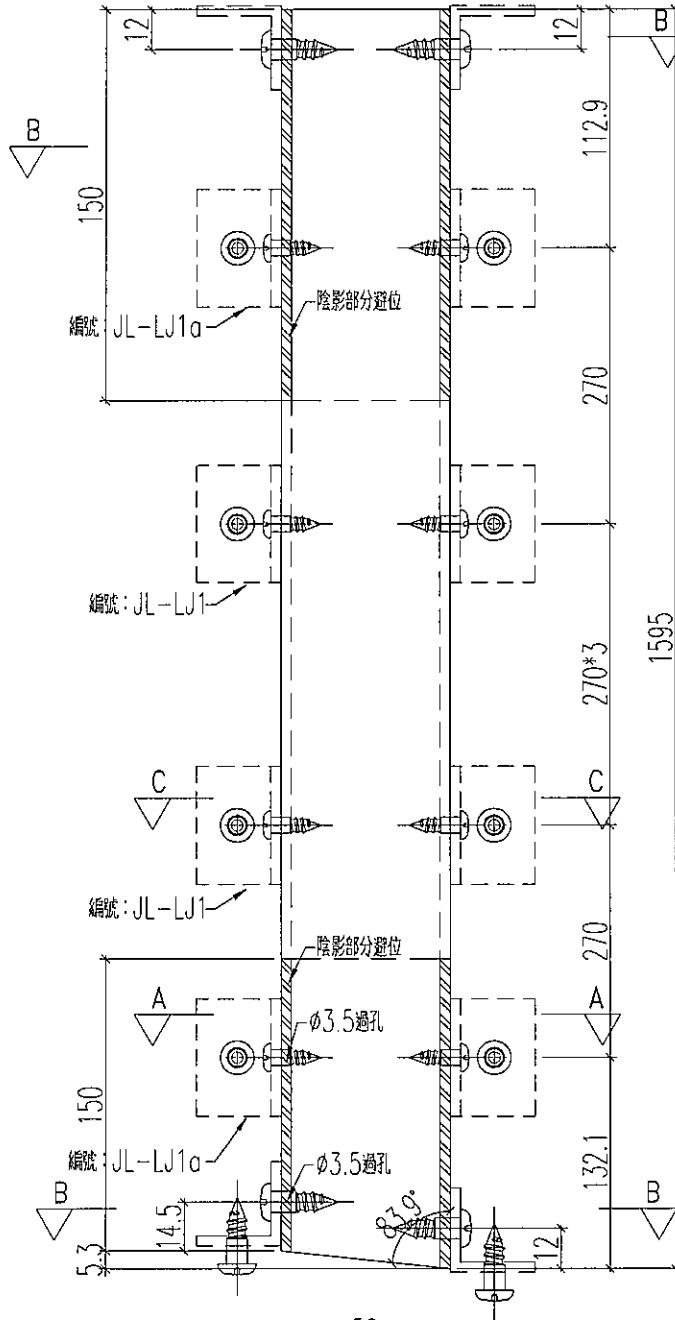

剖圖C-C

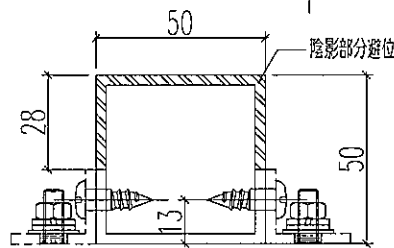

剖圖A-A

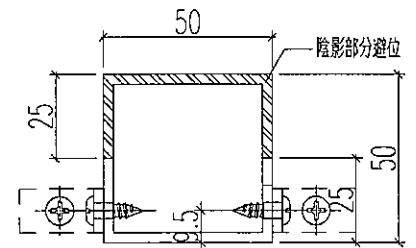

剖圖B-B

名稱	加力骨加工圖	制圖	黃漢卿	2019.5.3	修改		
材料	50x50x3mm方通	復核	王禮秋	2019.5.3	日期		
顏色	MILL	批准			圖號	AP8a-JL2	



美特鋁質 有限公司  
MIDI Aluminium Fabricator Ltd.

加工數量: 1支

工程號 J-837 地盤 觀塘平臺

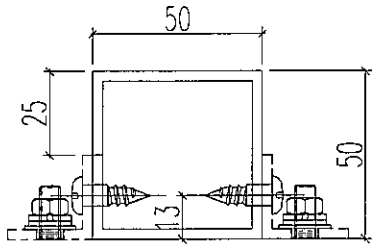
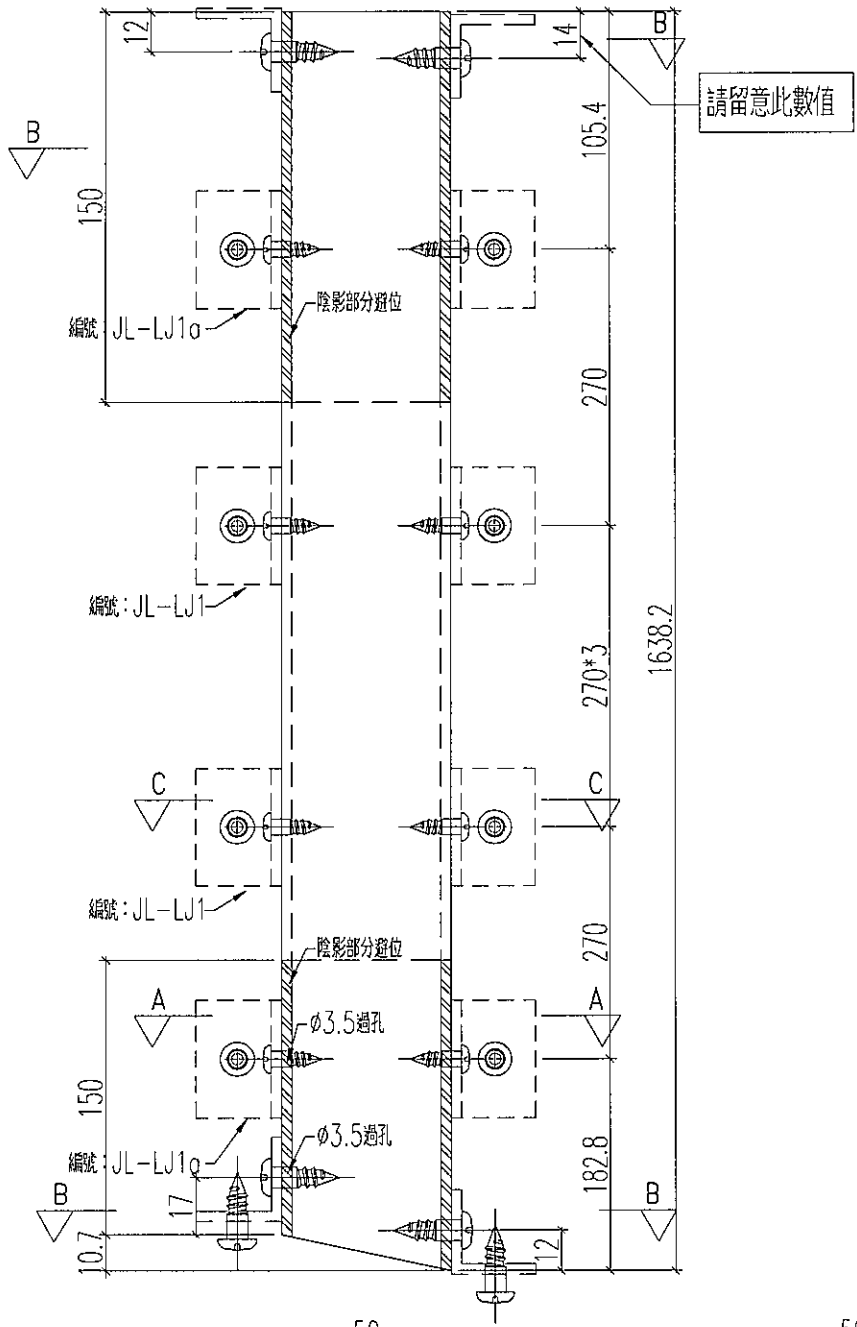

剖圖C-C

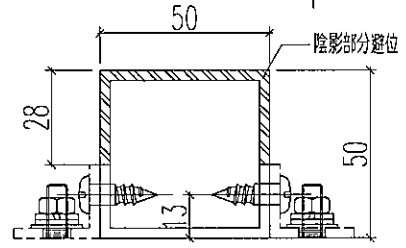

剖圖A-A

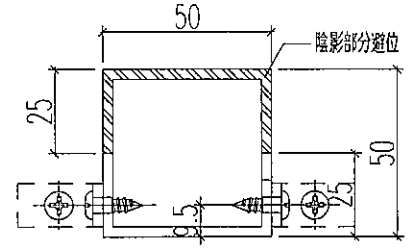

剖圖B-B

名稱	加力骨加工圖	制圖	黃漢卿	2019.5.3	修改		
材料	50x50x3mm方通	復核	王禮秋	2019.5.3	日期		
顏色	MILL	批准			圖號	AP8a-JL3	



美特鋁質 有限公司  
MIDI Aluminium Fabricator Ltd.

加工數量: 1支

工程號 J-837 地盤 觀塘平臺

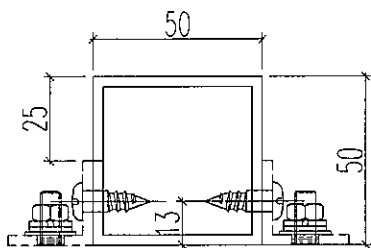
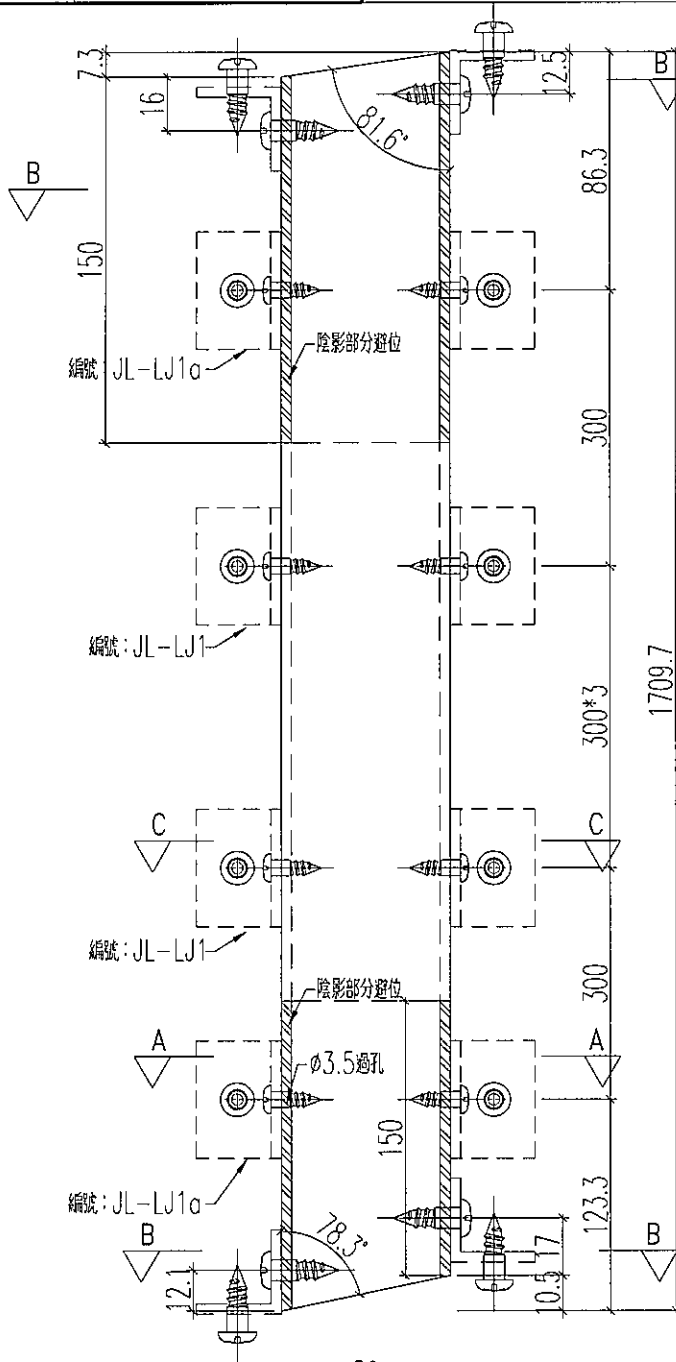

剖圖C-C

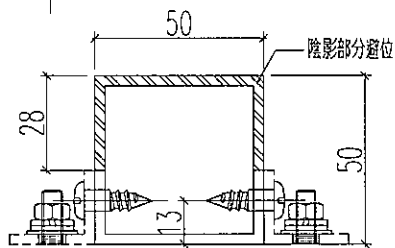

剖圖A-A

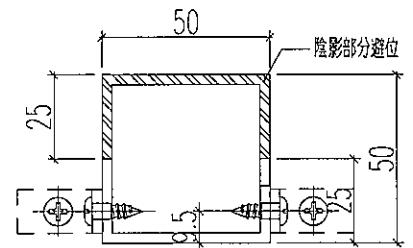

剖圖B-B

名稱	加力骨加工圖	制圖	黃漢卿	2019.5.3	修改		
材料	50x50x3mm方通	復核	王禮秋	2019.5.3	日期		
顏色	MILL	批准			圖號	AP9a-JL1	



美特鋁質 有限公司  
MIDI Aluminium Fabricator Ltd.

加工數量: 1支

工程號 J-837 地盤 觀塘平臺

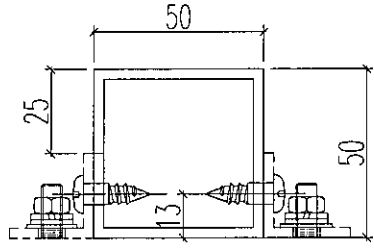
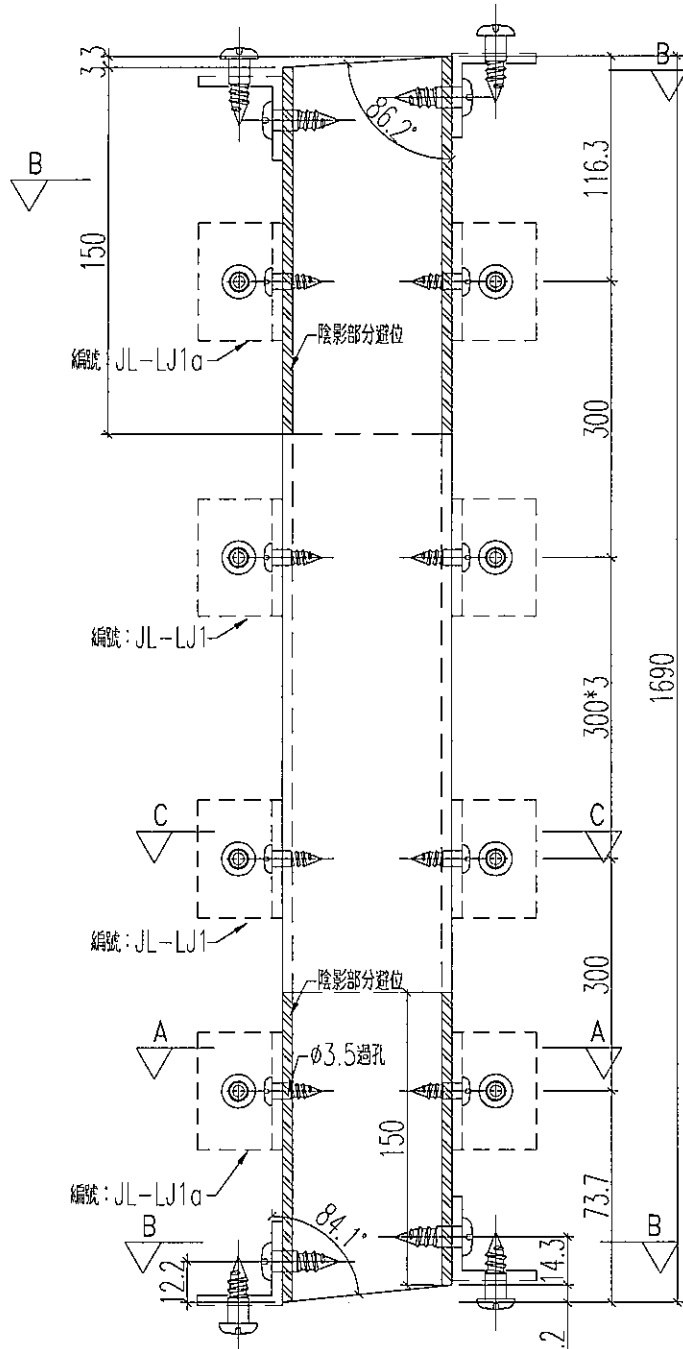

剖圖C-C

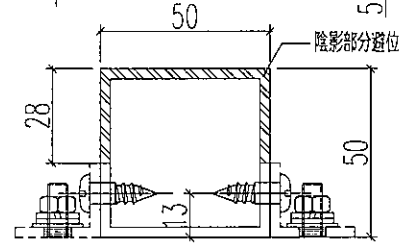

剖圖A-A

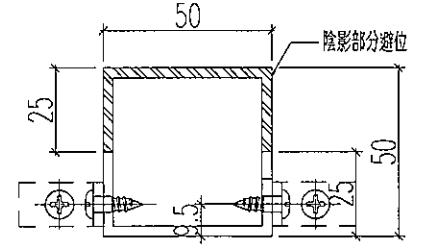

剖圖B-B

名稱	加力骨加工圖	制圖	黃漢卿	2019.5.3	修改		
材料	50x50x3mm方通	復核	王禮秋	2019.5.3	日期		
顏色	MILL	批准			圖號	AP9a-JL2	



美特鋁質 有限公司  
MIDI Aluminium Fabricator Ltd.

加工數量: 1支

工程號 J-837 地盤 觀塘平臺

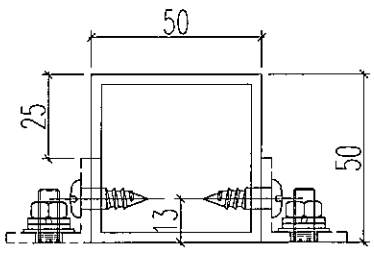
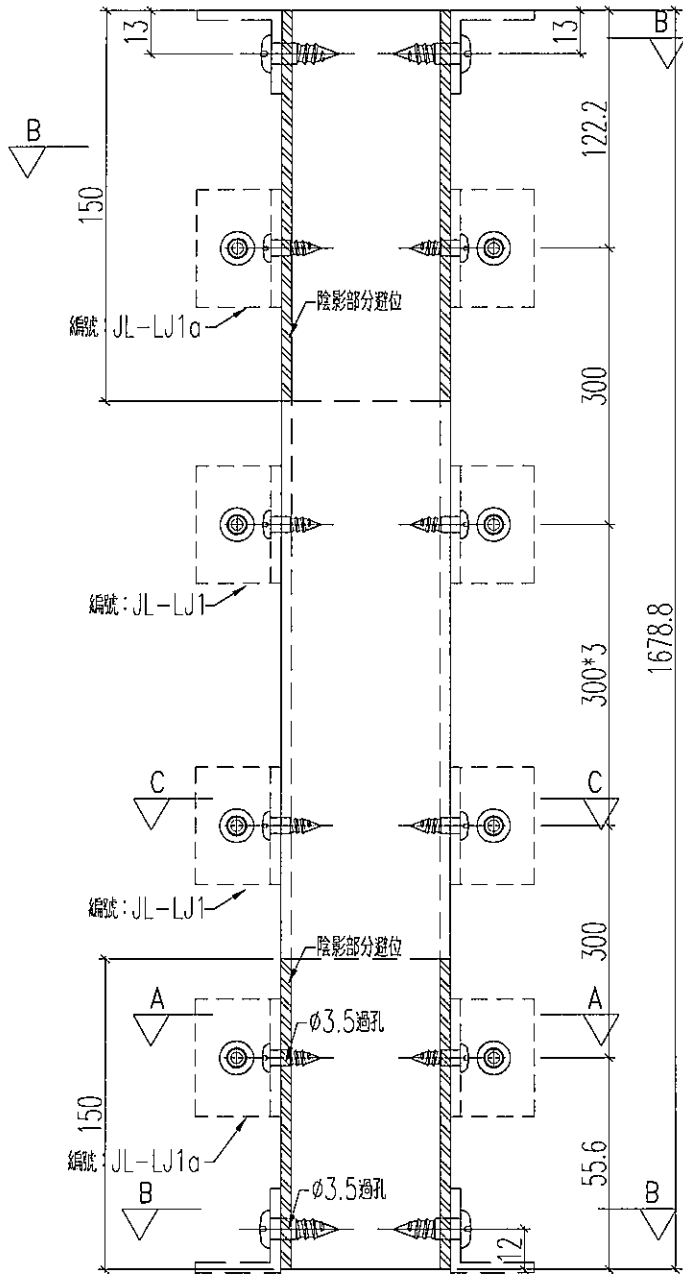

剖圖C-C

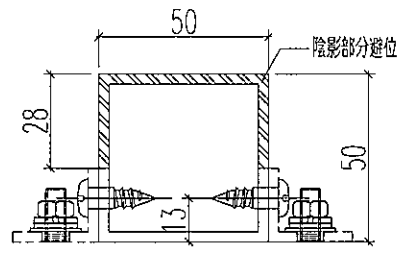

剖圖A-A

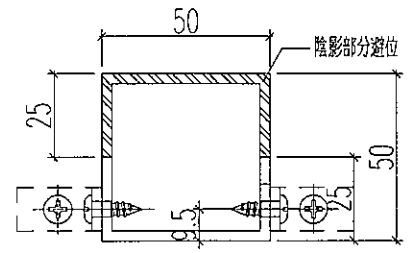

剖圖B-B

名稱	加力骨加工圖	制圖	黃漢卿	2019.5.3	修改		
材料	50x50x3mm方通	復核	王禮秋	2019.5.3	日期		
顏色	MILL	批准			圖號	AP9a-JL3	

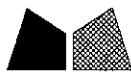

美特鋁質 有限公司  
MIDI Aluminium Fabricator Ltd.

加工數量: 1支

工程號 J-837 地盤 觀塘平臺

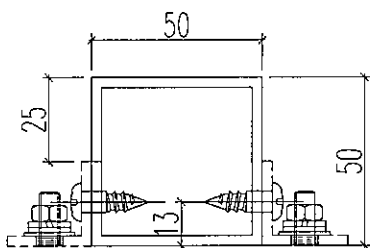
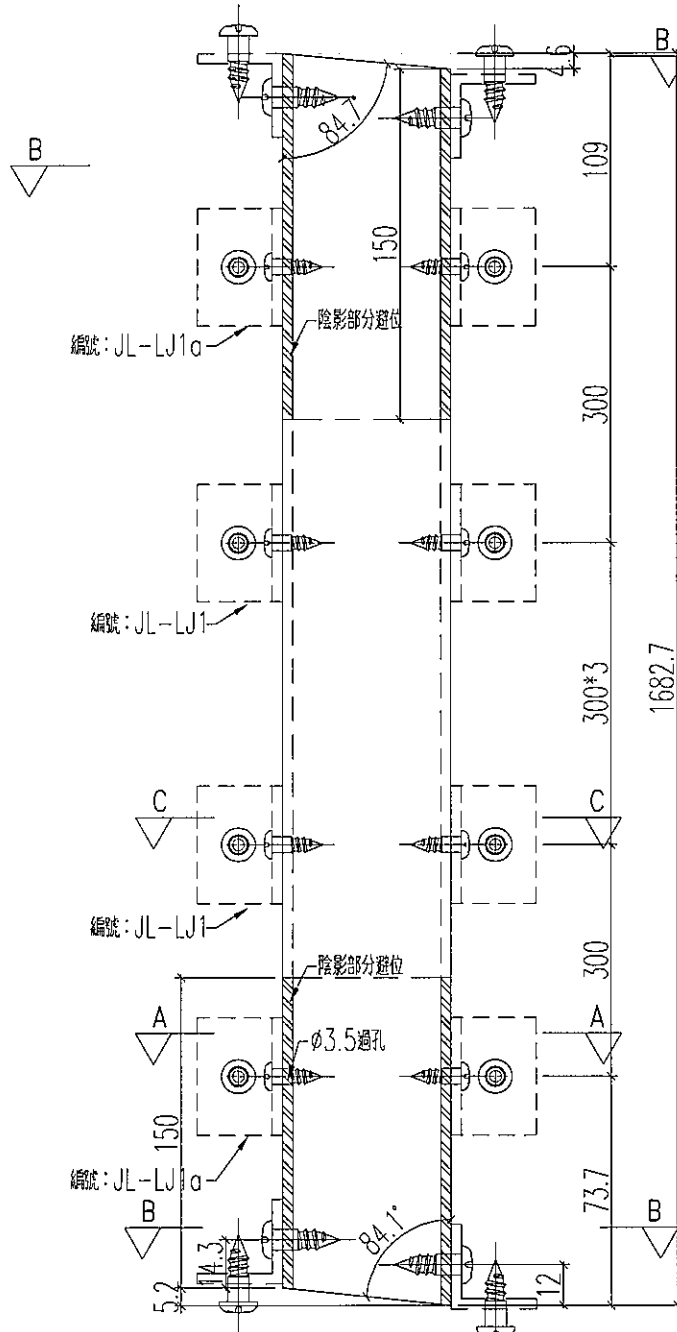

剖圖C-C

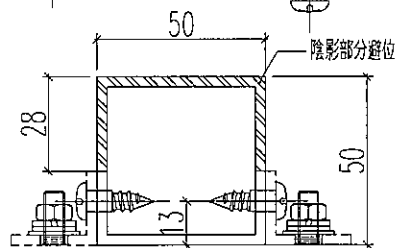

剖圖A-A

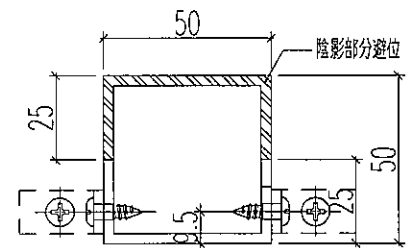

剖圖B-B

名稱	加力骨加工圖	制圖	黃漢卿	2019.5.3	修改		
材料	50x50x3mm方通	復核	王禮秋	2019.5.3	日期		
顏色	MILL	批准			圖號	AP9a-JL4	



美特鋁質 有限公司  
MIDI Aluminium Fabricator Ltd.

加工數量: 1支

工程號 J-837 地盤 觀塘平臺

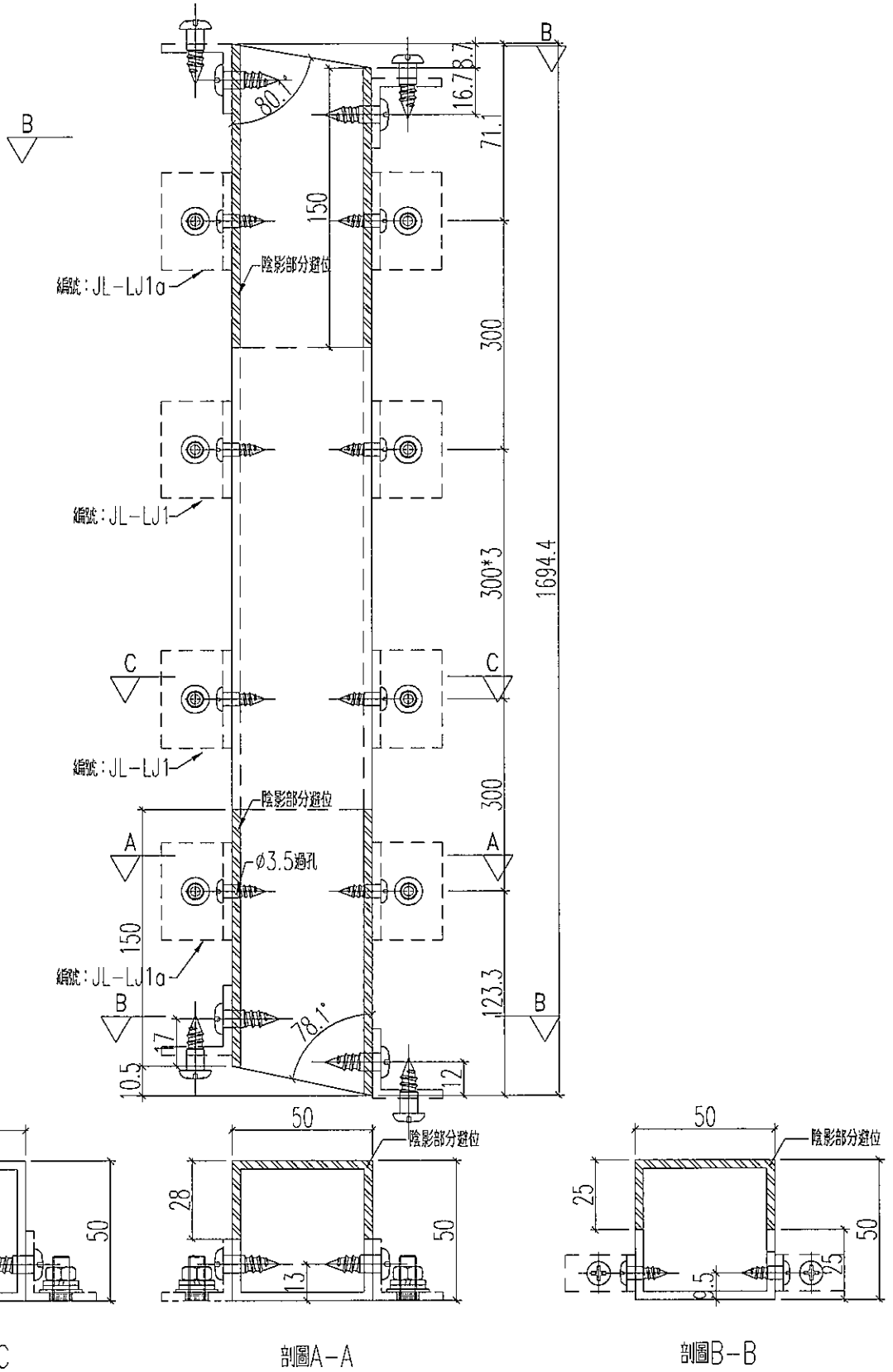

名稱	加力骨加工圖	制圖	黃漢卿	2019.5.3	修改		
材料	50x50x3mm方通	復核	王禮秋	2019.5.3	日期		
顏色	MILL	批准			圖號	AP9a-JL5	



美特鋁質 有限公司  
MIDI Aluminium Fabricator Ltd.

加工數量: 1支

工程號 J-837 地盤 觀塘平臺

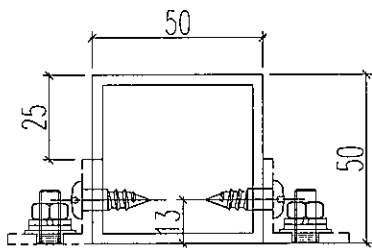
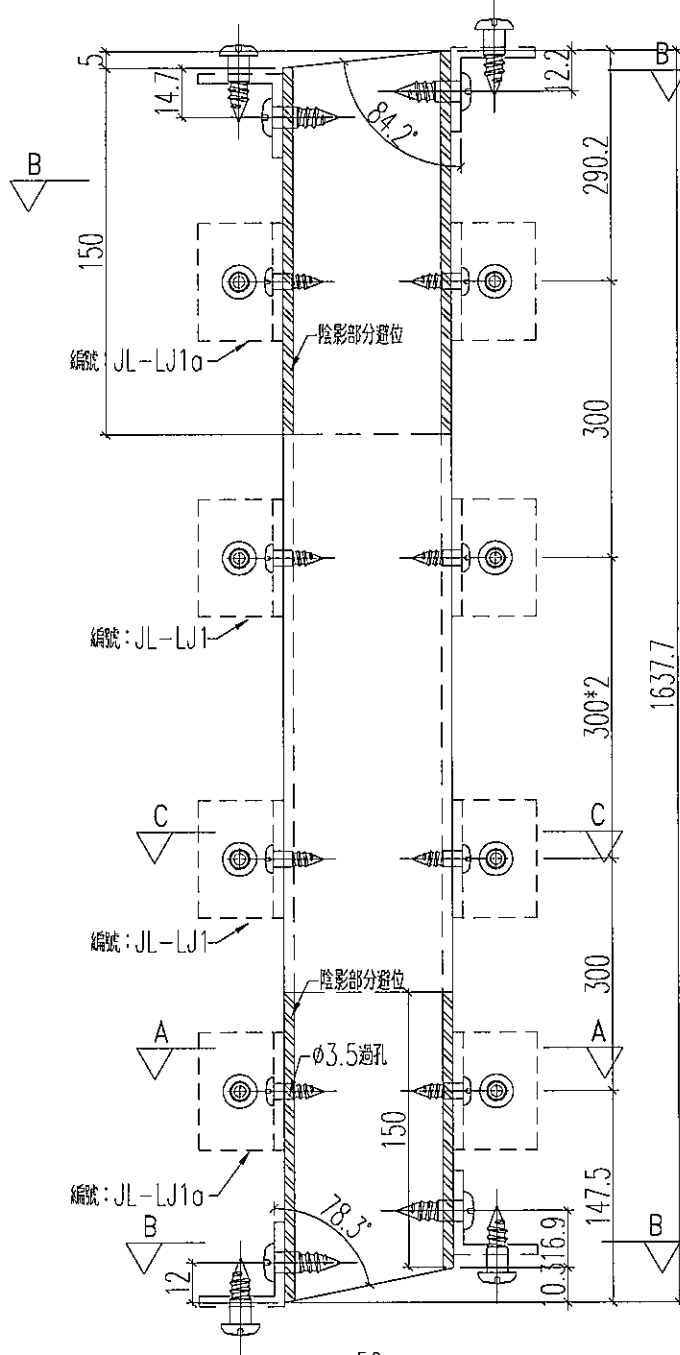

剖圖C-C

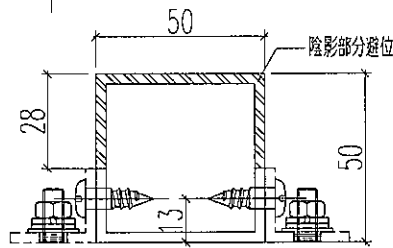

剖圖A-A

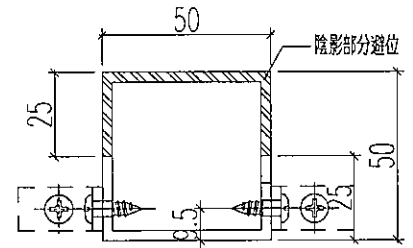

剖圖B-B

名稱	加力骨加工圖	制圖	黃漢卿	2019.5.3	修改		
材料	50x50x3mm方通	復核	王禮秋	2019.5.3	日期		
顏色	MILL	批准			圖號	AP10a-JL1	



美特鋁質 有限公司  
MIDI Aluminium Fabricator Ltd.

加工數量: 1支

工程號	J-837	地盤	觀塘平臺
-----	-------	----	------

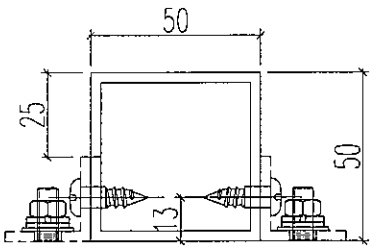
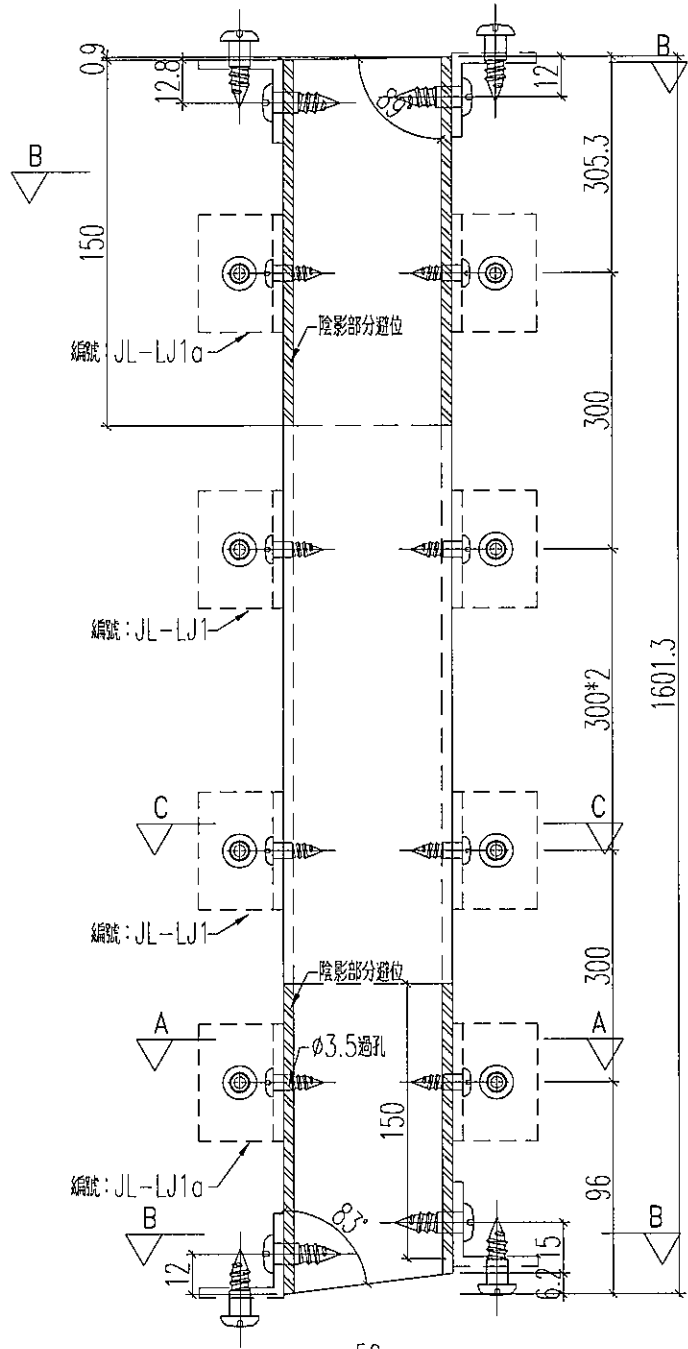

剖圖C-C

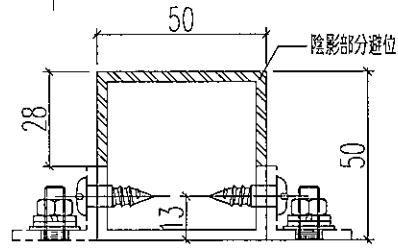

剖圖A-A

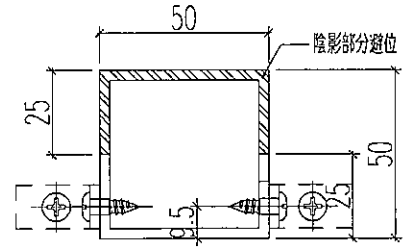

剖圖B-B

名稱	加力骨加工圖	制圖	黃漢卿	2019.5.3	修改		
材料	50x50x3mm方通	復核	王禮秋	2019.5.3	日期		
顏色	MILL	批准			圖號	AP10a-JL2	



美特鋁質 有限公司  
MIDI Aluminium Fabricator Ltd.

加工數量: 1支

工程號 J-837 地盤 觀塘平臺

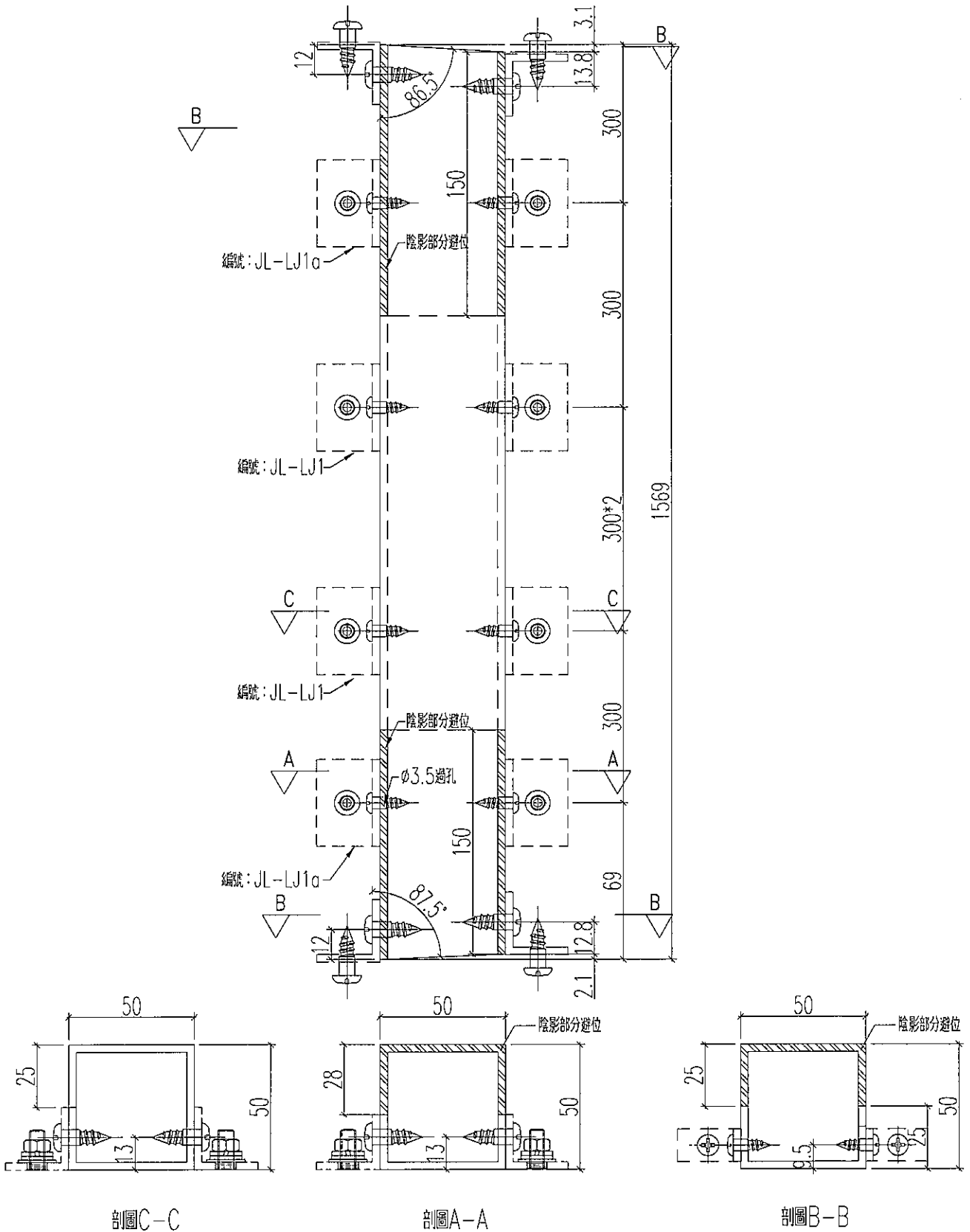

名稱	加力骨加工圖	制圖	黃漢卿	2019.5.3	修改		
材料	50x50x3mm方通	復核	王禮秋	2019.5.3	日期		
顏色	MILL	批准			圖號	AP10a-JL3	



美特鋁質 有限公司  
MIDI Aluminium Fabricator Ltd.

加工數量: 1支

工程號 J-837 地盤 鐵塘平臺

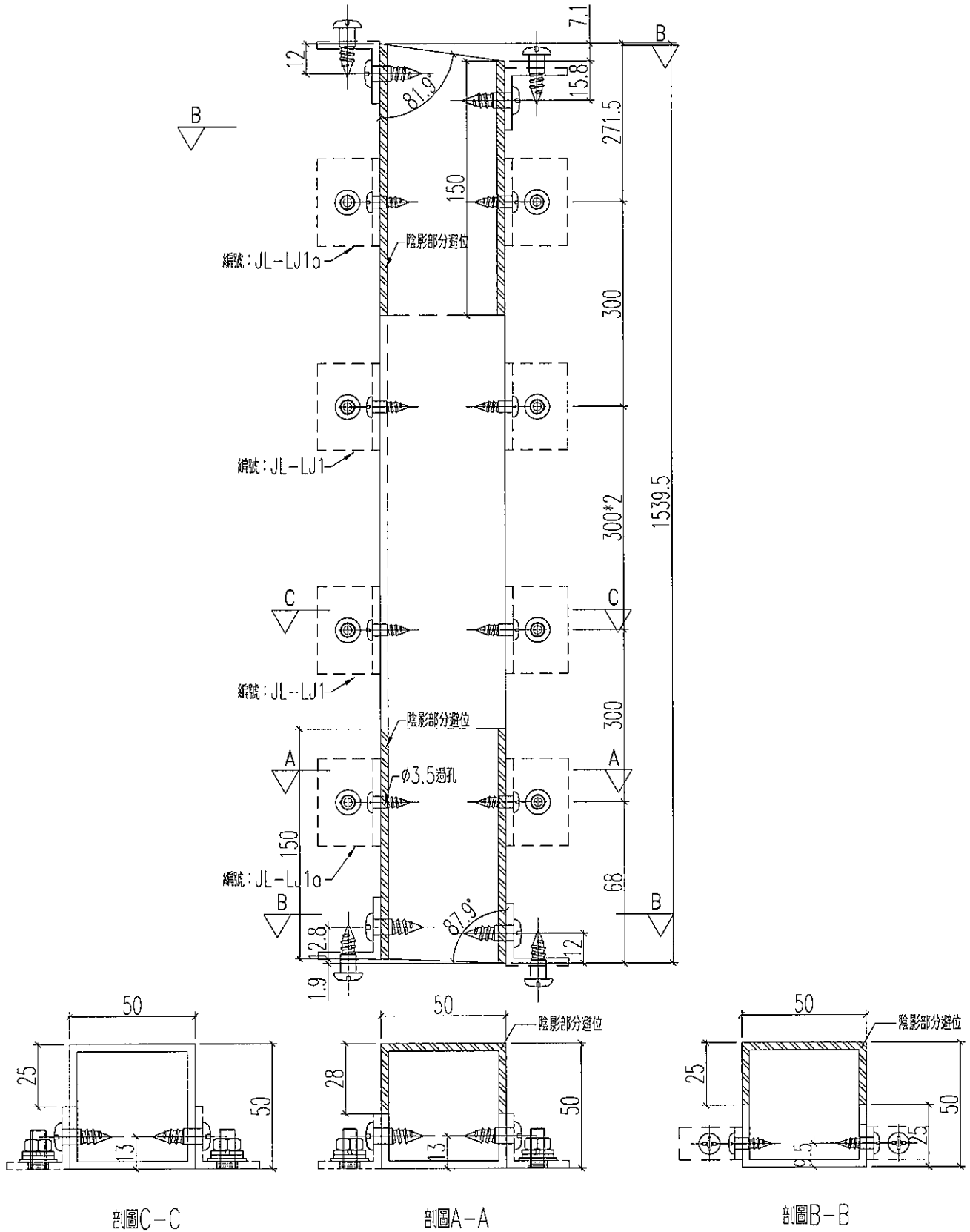

名稱	加力骨加工圖	制圖	黃漢卿	2019.5.3	修改			
材料	50x50x3mm方通	復核	王禮秋	2019.5.3	日期			
顏色	MILL	批准			圖號	AP10a-JL4		





美特鋁質 有限公司  
MIDI Aluminium Fabricator Ltd.

加工數量: 1支

工程號 J-837 地盤 觀塘平臺

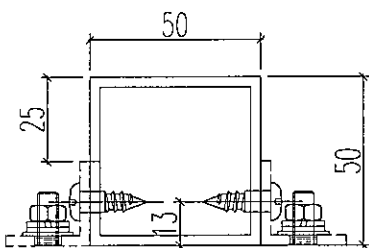
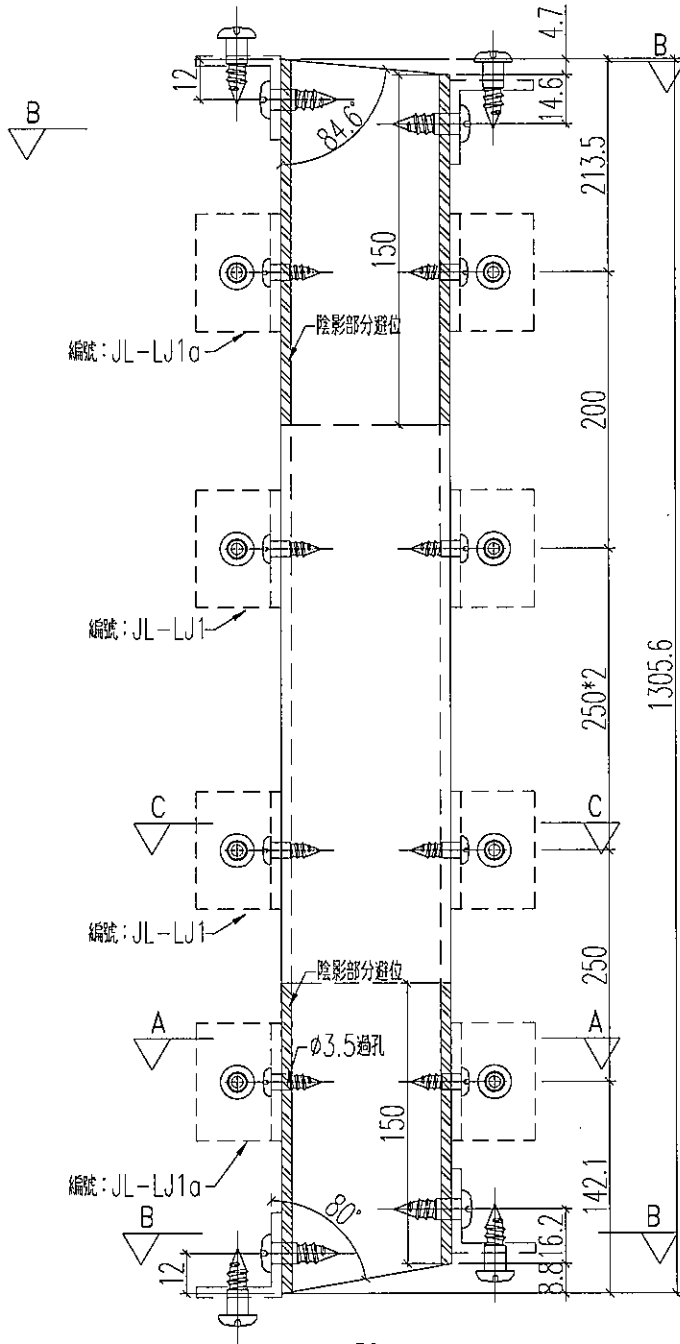

剖圖C-C

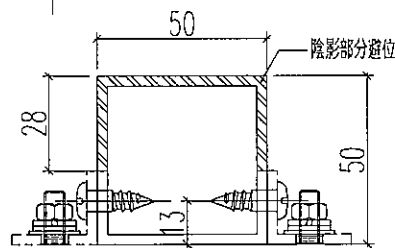

剖圖A-A

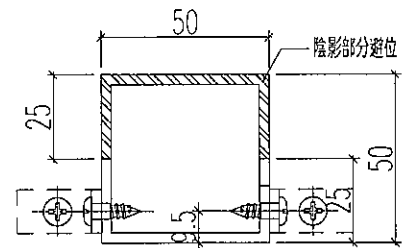

剖圖B-B

名稱	加力骨加工圖	制圖	黃漢卿	2019.5.3	修改		
材料	50x50x3mm方通	復核	王禮秋	2019.5.3	日期		
顏色	MILL	批准			圖號	AP11a-JL1	



美特鋁質 有限公司  
MIDI Aluminium Fabricator Ltd.

加工數量: 1支

工程號 J-837 地盤 觀塘平臺

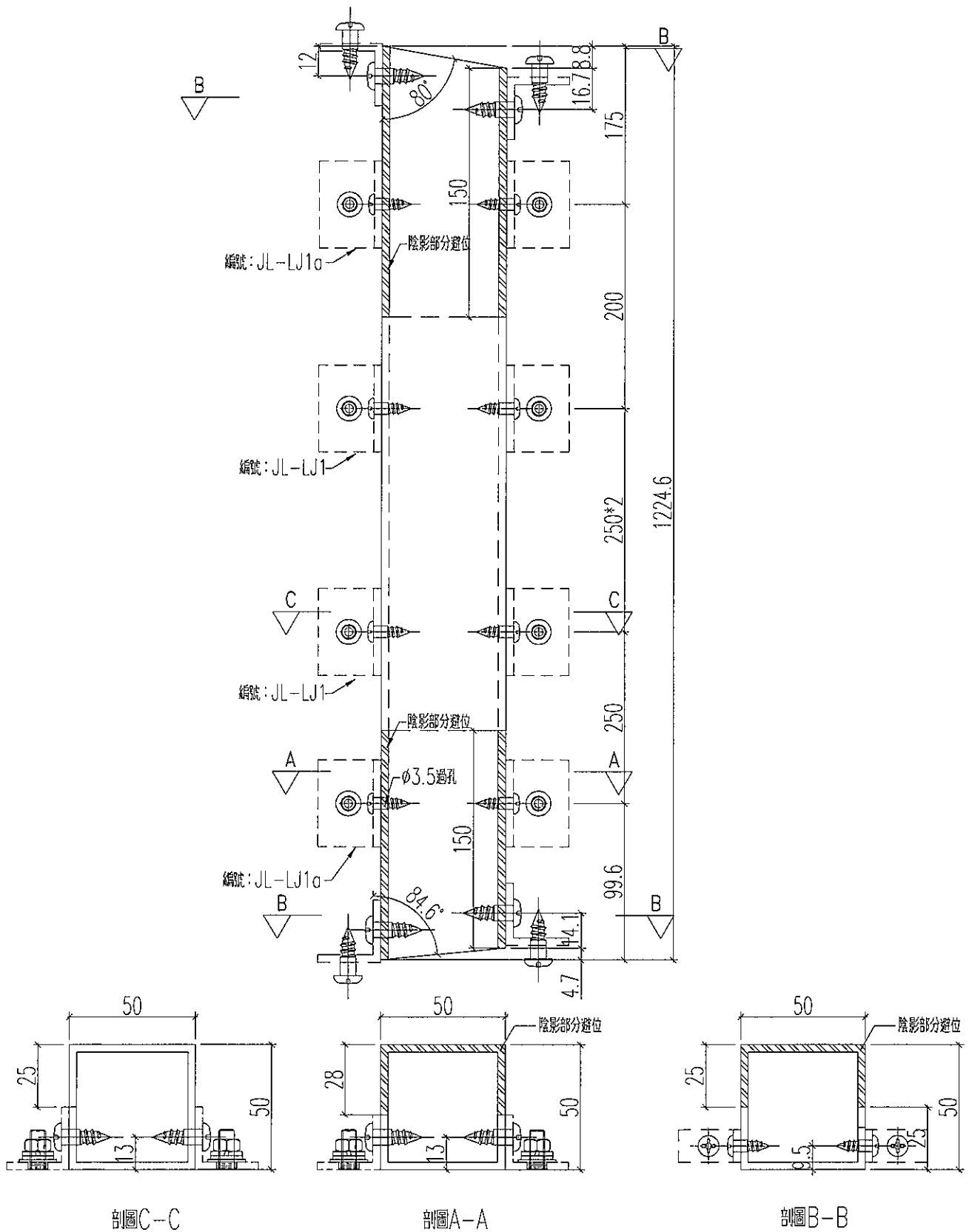

名稱	加力骨加工圖	制圖	黃漢卿	2019.5.3	修改		
材料	50x50x3mm方通	復核	王禮秋	2019.5.3	日期		
顏色	MILL	批准			圖號	AP11a-JL2	



美特鋁質 有限公司  
MIDI Aluminium Fabricator Ltd.

加工數量: 1支

工程號 J-837 地盤 觀塘平臺

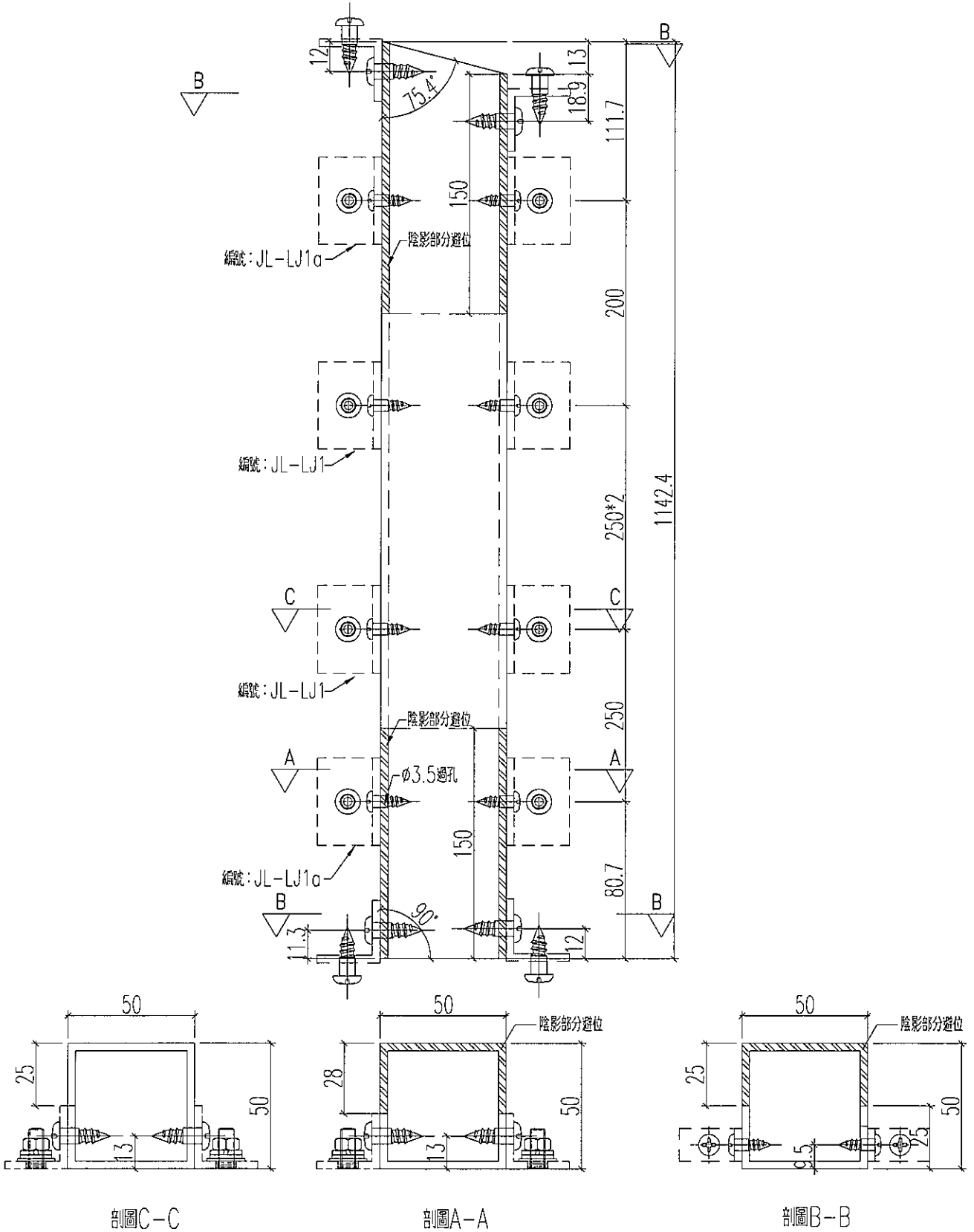

名稱	加力骨加工圖	制圖	黃漢卿	2019.5.3	修改		
材料	50x50x3mm方通	復核	王禮秋	2019.5.3	日期		
顏色	MILL	批准			圖號	AP11a-JL3	





美特鋁質 有限公司  
MIDI Aluminium Fabricator Ltd.

加工數量: 1支

工程號

J-837

地盤

觀塘平臺

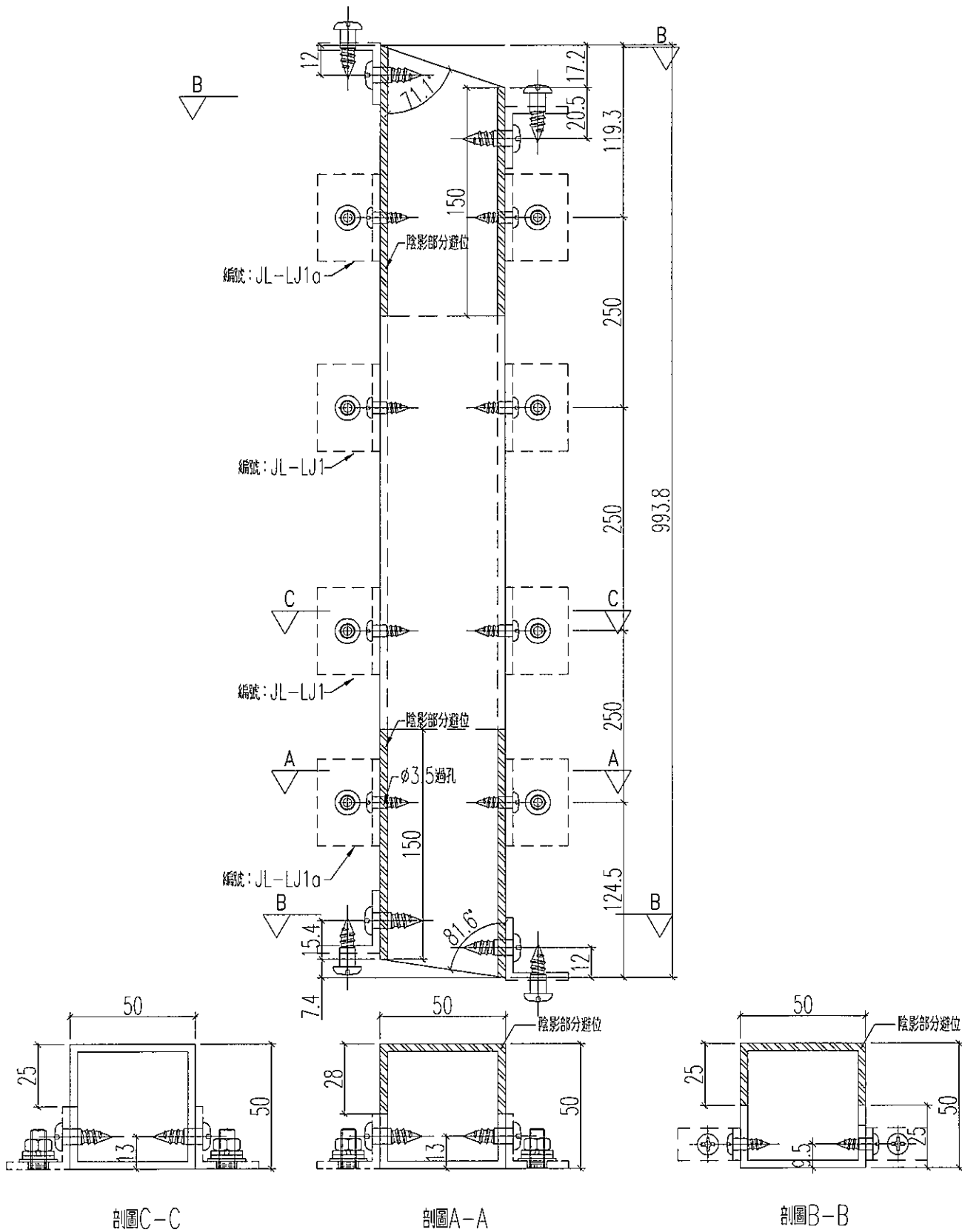

名稱	加力骨加工圖	制圖	黃漢卿	2019.5.3	修改		
材料	50x50x3mm方通	復核	王禮秋	2019.5.3	日期		
顏色	MILL	批准			圖號	AP11a-JL5	



美特鋁質 有限公司  
MIDI Aluminium Fabricator Ltd.

工程號	J-837	地盤	觀塘平臺
-----	-------	----	------

編號	數量
AP12a-JL1	4
AP13a-JL1	4

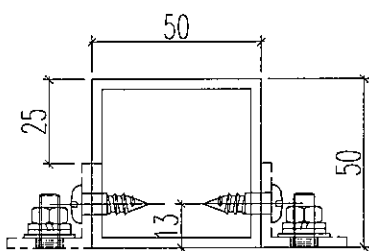
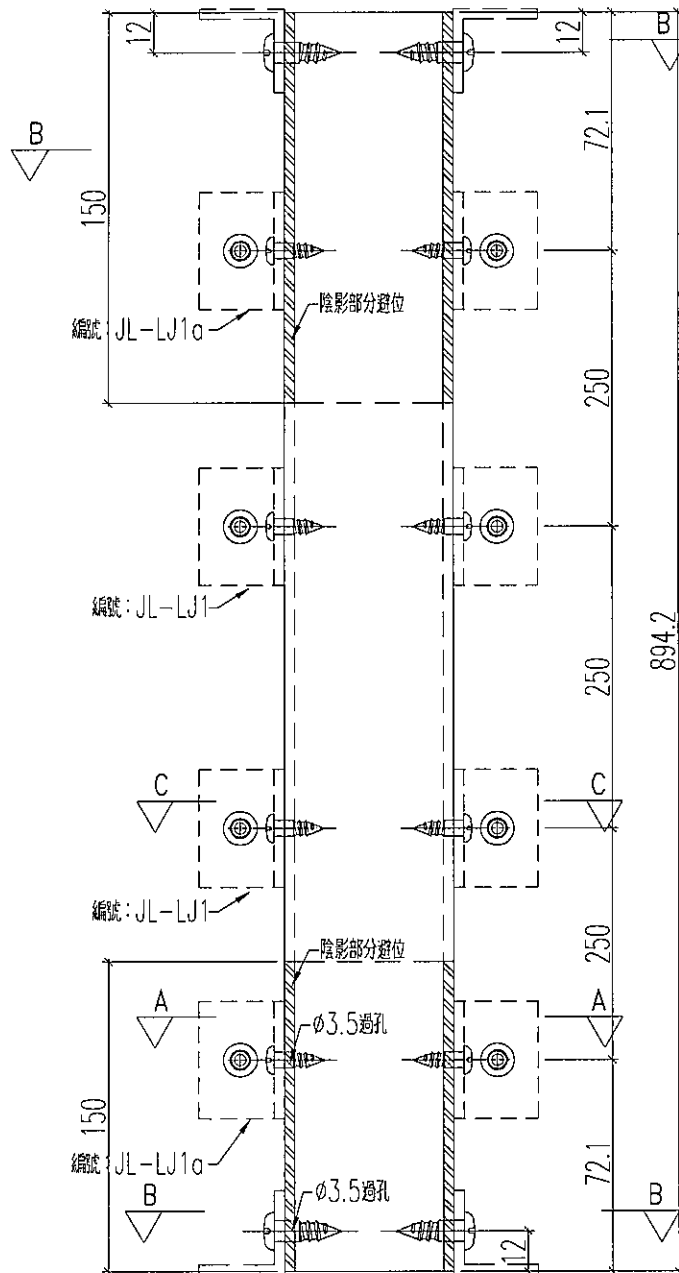

剖圖C-C

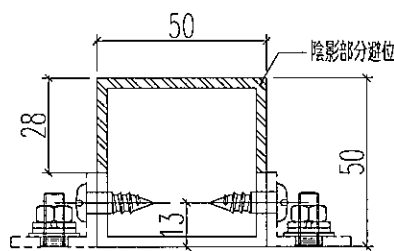

剖圖A-A

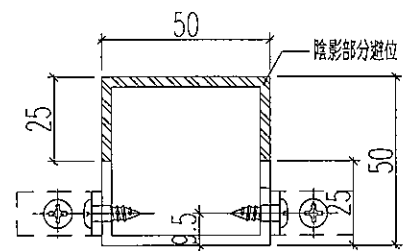

剖圖B-B

名稱	加力骨加工圖	制圖	黃漢卿	2019.5.3	修改		
材料	50x50x3mm方通	復核	王禮秋	2019.5.3	日期		
顏色	MILL	批准			圖號	AP12a-JL1	



美特鋁質 有限公司  
MIDI Aluminium Fabricator Ltd.

加工數量：1支

工程號 J-837 地盤 觀塘平臺

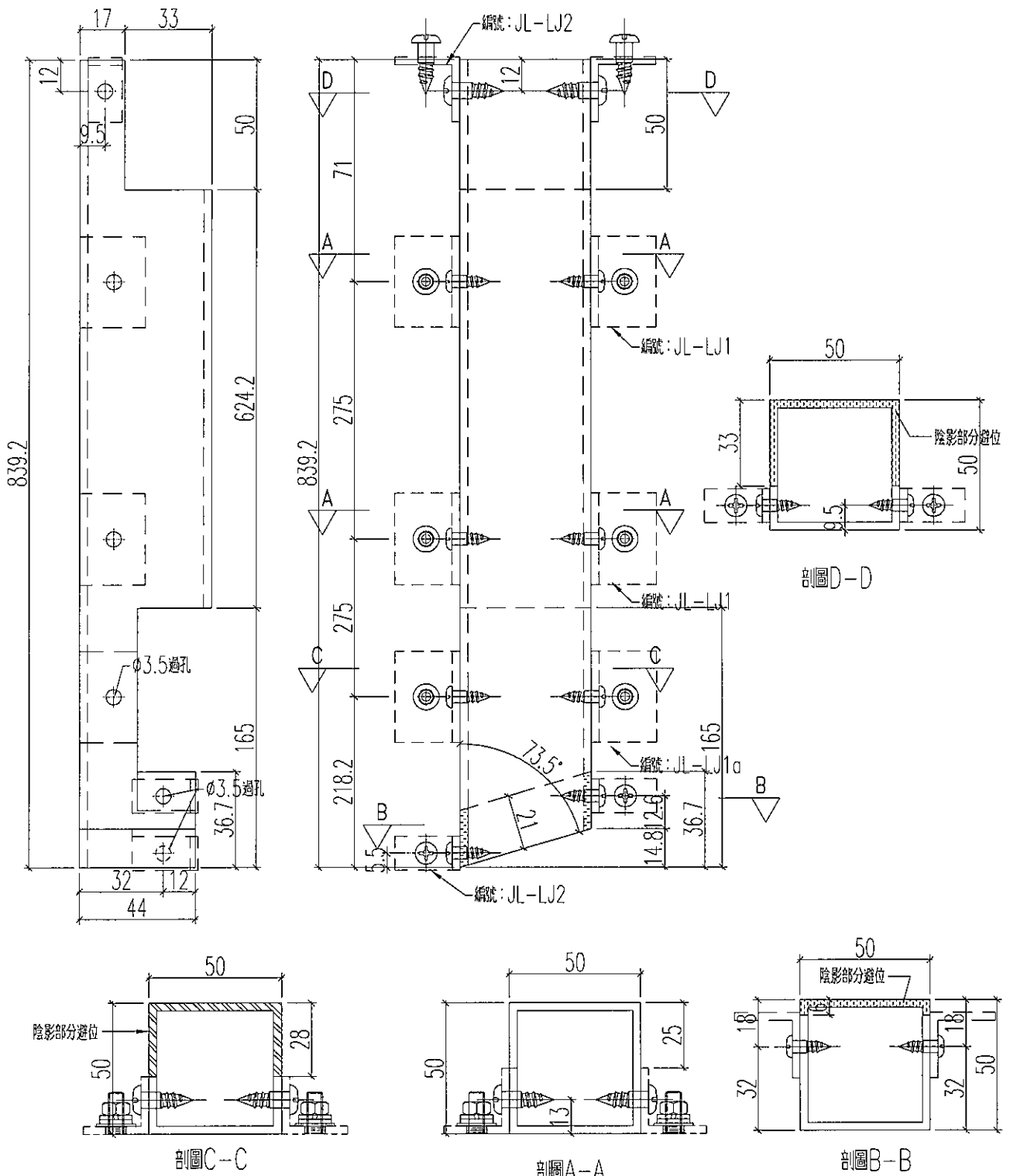

名稱	加力骨加工圖	制圖	黃漢卿	2019.5.3	修改		
材料	50x50x3mm方通	復核	王禮秋	2019.5.3	日期		
顏色	MILL	批准			圖號	AP14a-JL1	



美特鋁質 有限公司  
MIDI Aluminium Fabricator Ltd.

加工數量：1支

工程號 J-837 地盤 觀塘平臺

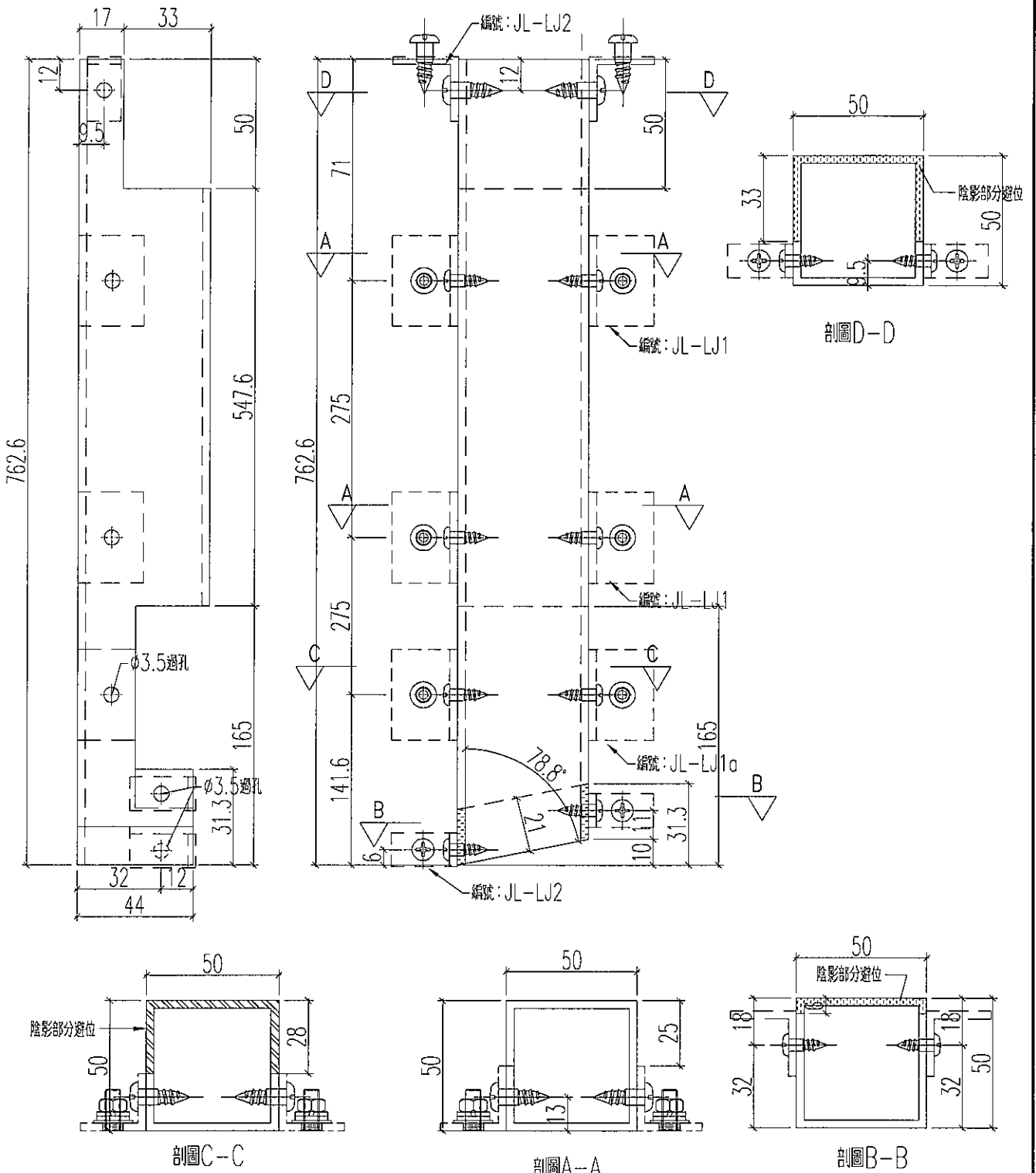

名稱	加力骨加工圖	制圖	黃漢卿	2019.5.3	修改		
材料	50x50x3mm方通	復核	王禮秋	2019.5.3	日期		
顏色	MILL	批准			圖號	AP14a-JL2	



美特鋁質 有限公司  
MIDI Aluminium Fabricator Ltd.

加工數量：1支

工程號 J-837 地盤 觀塘平臺

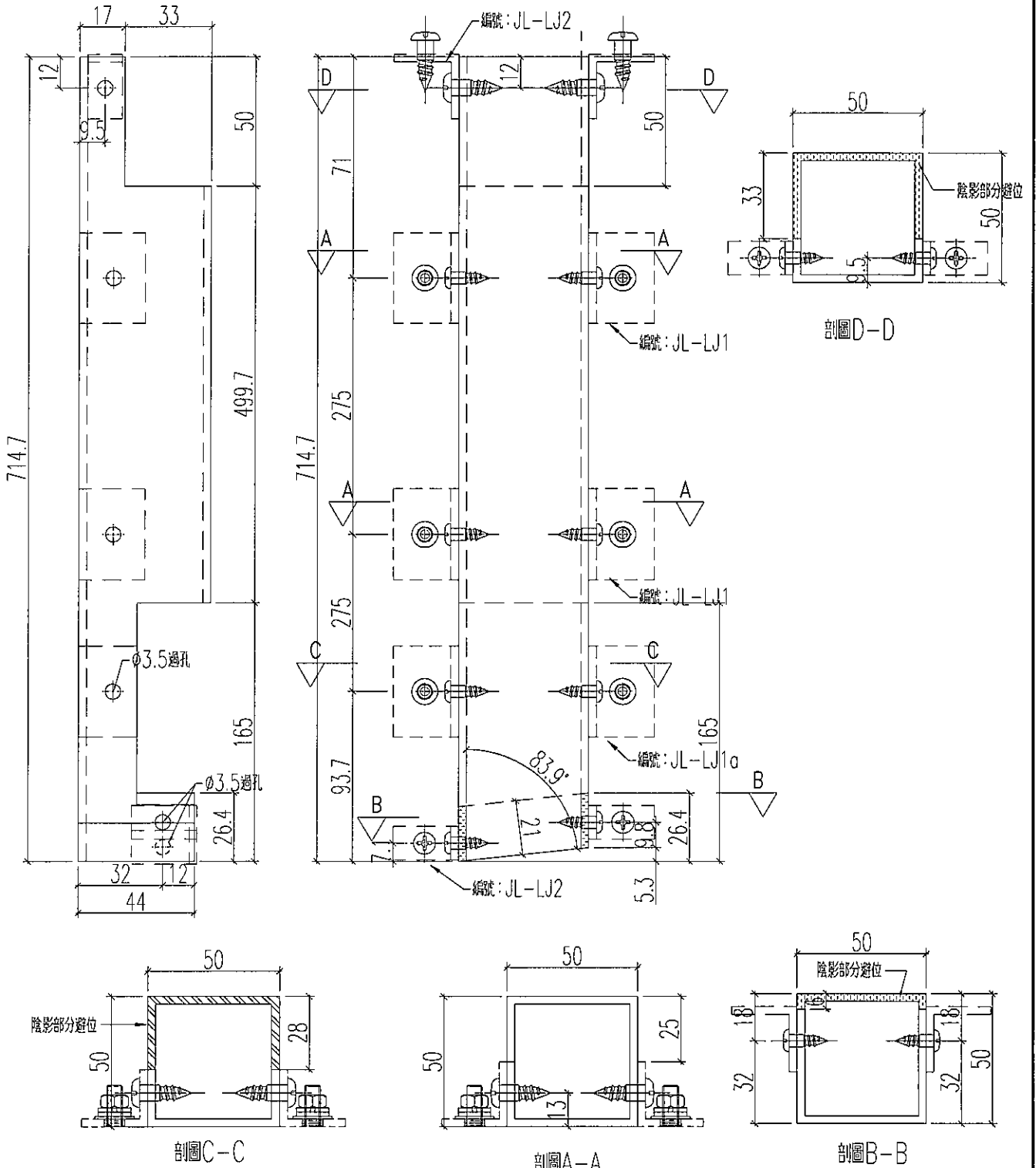

名稱	加力骨加工圖	制圖	黃漢卿	2019.5.3	修改		
材料	50x50x3mm方通	復核	王禮秋	2019.5.3	日期		
顏色	MILL	批准			圖號	AP14a-JL3	



美特鋁質 有限公司  
MIDI Aluminium Fabricator Ltd.

加工數量：1支

工程號 J-837 地盤 觀塘平臺

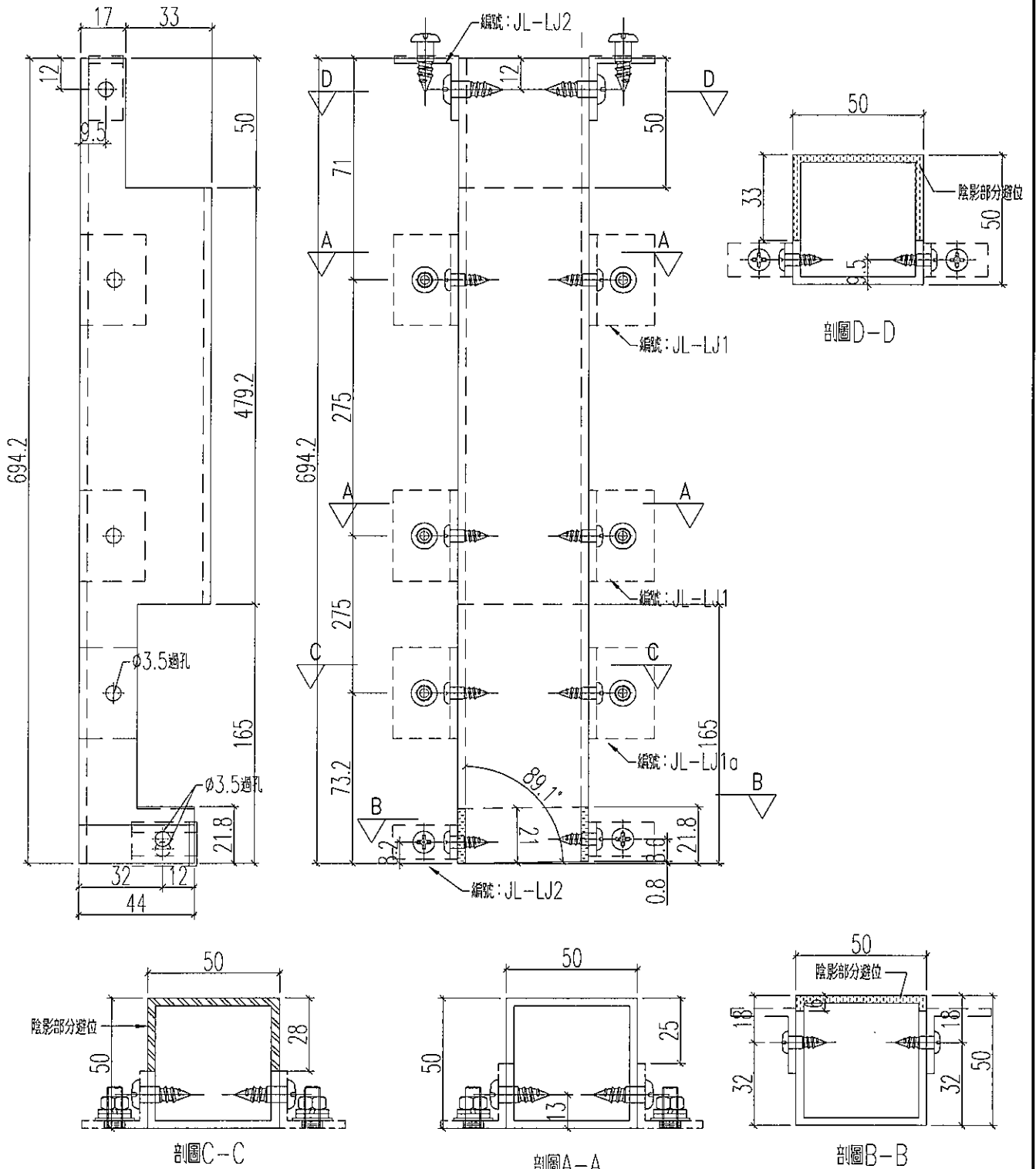

名稱	加力骨加工圖	制圖	黃漢卿	2019.5.3	修改		
材料	50x50x3mm方通	復核	王禮秋	2019.5.3	日期		
顏色	MILL	批准			圖號	AP14a-JL4	



美特鋁質 有限公司  
MIDI Aluminium Fabricator Ltd.

加工數量：1支

工程號 J-837 地盤 觀塘平臺

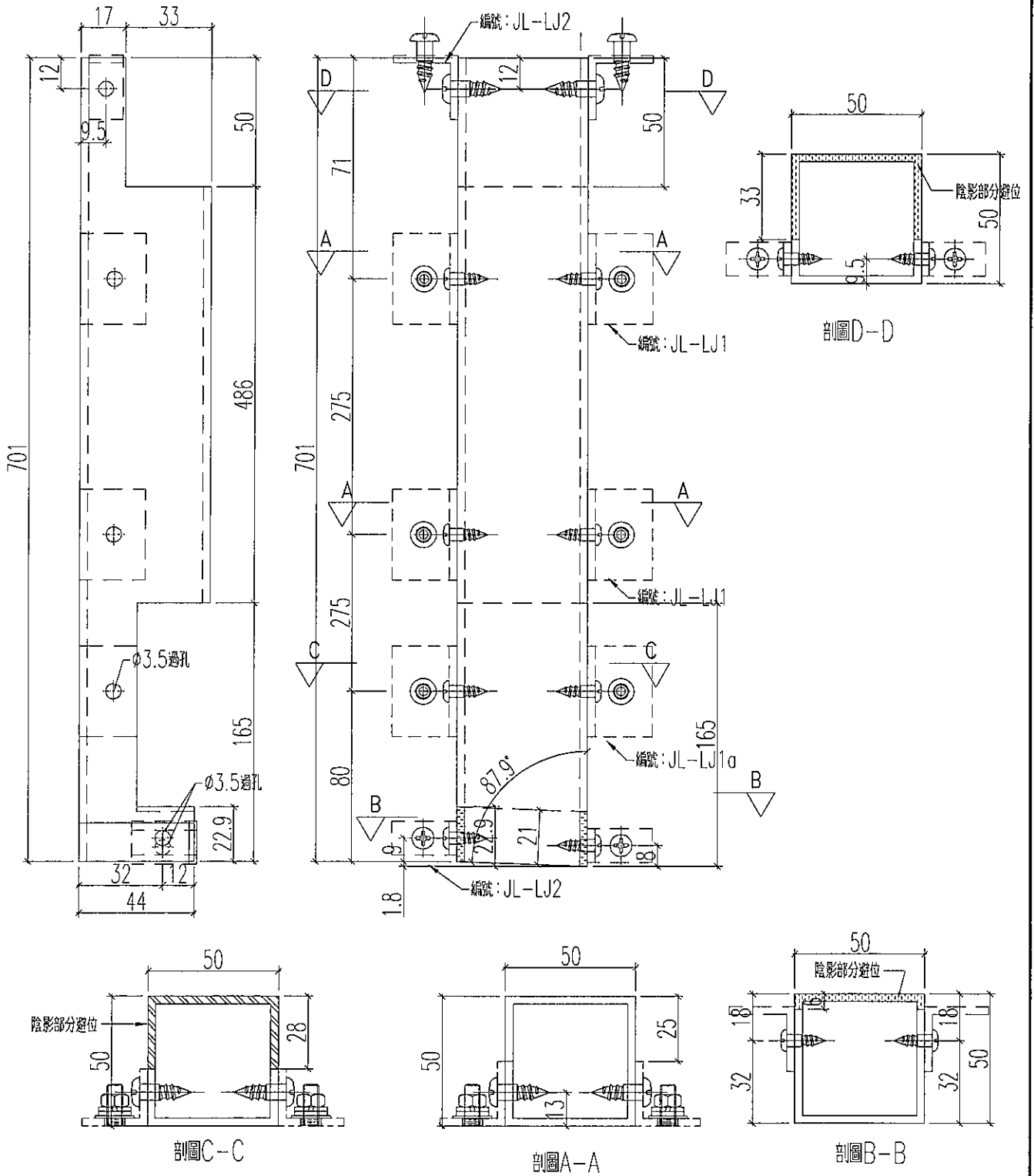

名稱	加力骨加工圖	制圖	黃漢卿	2019.5.3	修改		
材料	50x50x3mm方通	復核	王禮秋	2019.5.3	日期		
顏色	MILL	批准			圖號	AP14a-JL5	



美特鋁質 有限公司  
MIDI Aluminium Fabricator Ltd.

加力骨編號	數量	L	L1	L2
AP15a-JL1	1	707.8	492.8	126.8
AP15a-JL2	1	718.7	503.7	137.7
AP15a-JL3	1	729.7	514.7	148.7
AP15a-JL4	1	740.6	525.6	159.6
AP15a-JL5	1	751.5	536.5	170.5

工程號 J-837 地盤 觀塘平臺

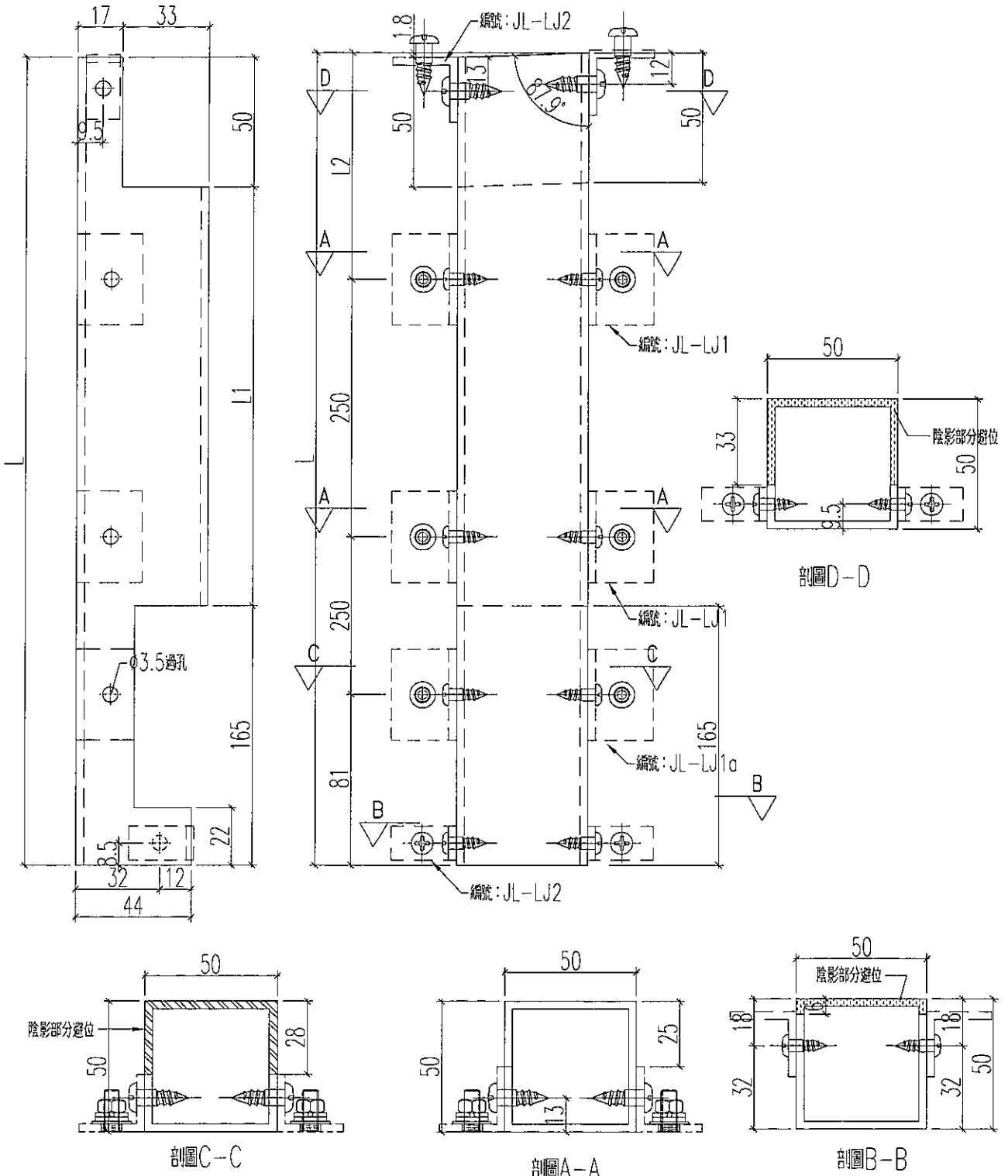

名稱	加力骨加工圖	制圖	黃漢卿	2019.5.3	修改		
材料	50x50x3mm方通	復核	王禮秋	2019.5.3	日期		
顏色	MILL	批准			圖號	AP15a-JL1	

**美特鋁質** 有限公司  
MIDI Aluminium Fabricator Ltd.

加力骨編號	數量	L	L1	L2
AP16a-JL1	1	757.2	542.2	76.2
AP16a-JL2	1	764.1	549.1	83.1
AP16a-JL3	1	771	556	90
AP16a-JL4	1	778	563	97
AP16a-JL5	1	784.9	569.9	103.9

工程號 J-837 地盤 觀塘平臺

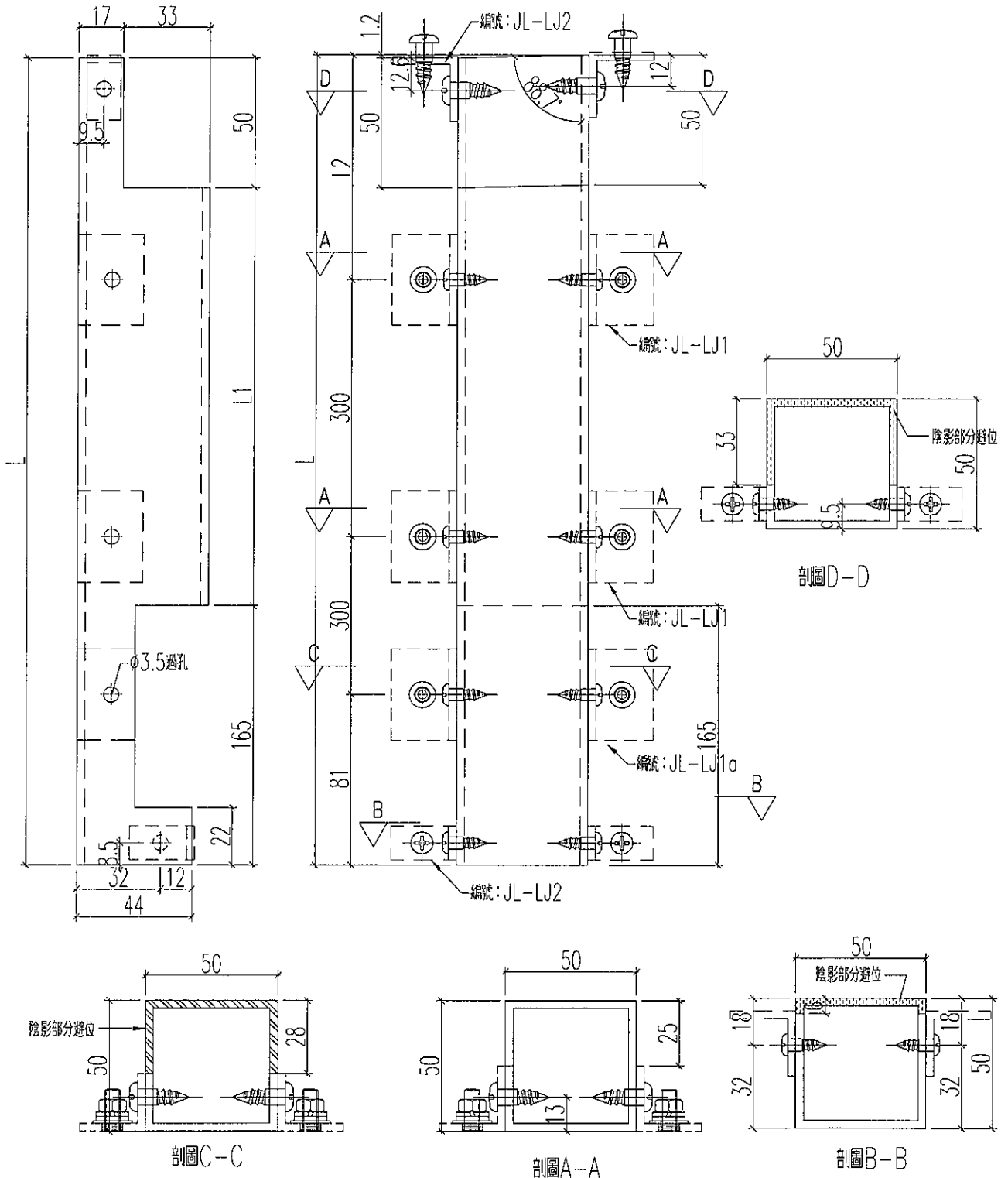

名稱	加力骨加工圖	制圖	黃漢卿	2019.5.3	修改		
材料	50x50x3mm方通	復核	王禮秋	2019.5.3	日期		
顏色	MILL	批准			圖號	AP16a-JL1	

加力骨編號	數量	L	L1	L2
AP17a-JL1	1	819.4	604.4	138.4
AP17a-JL2	1	822.3	607.3	141.3
AP17a-JL3	1	825.1	610.1	144.1
AP17a-JL4	1	828	613	147
AP17a-JL5	1	830.9	615.9	149.9

工程號 J-837 地盤 觀塘平臺

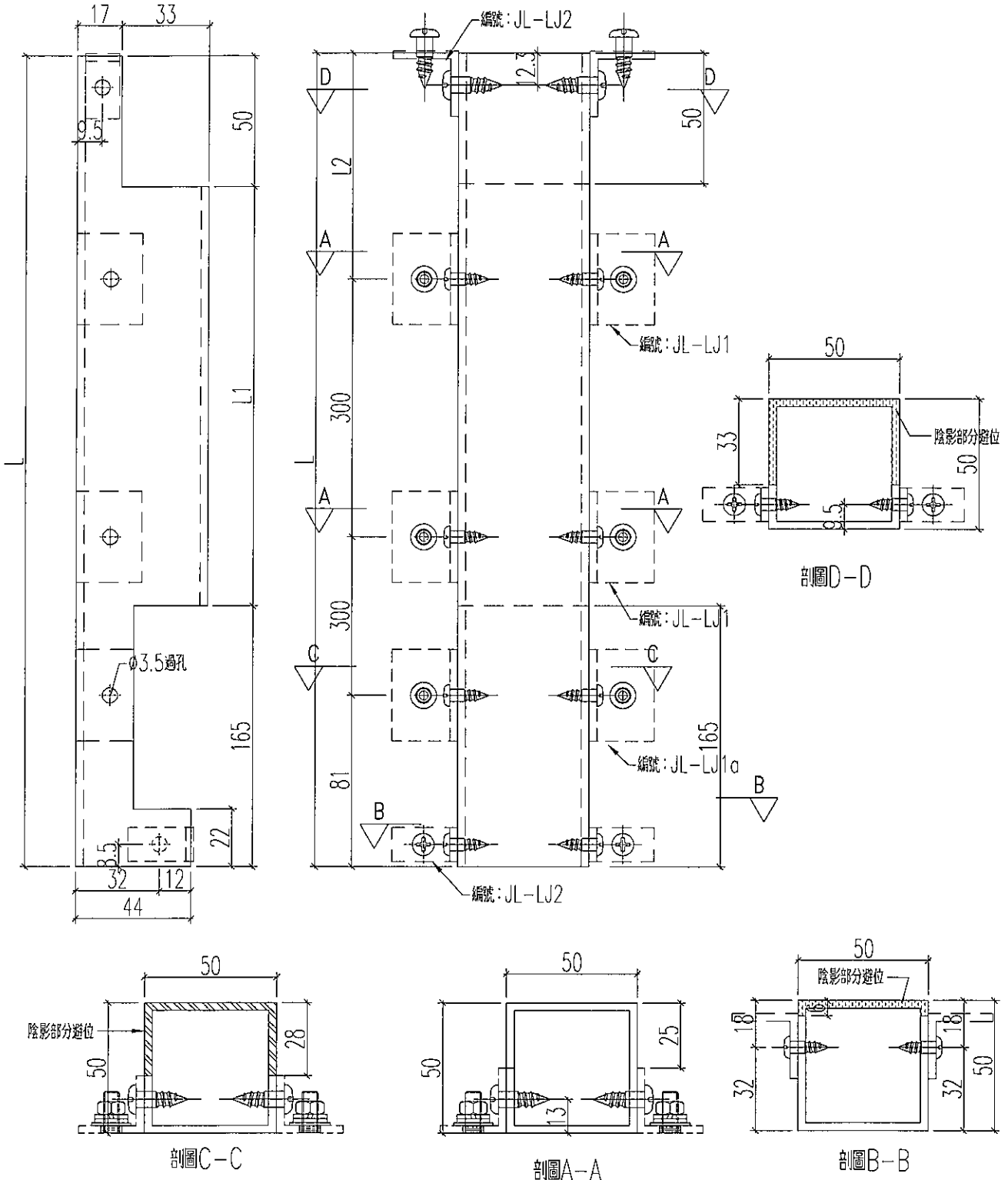

名稱	加力骨加工圖	制圖	黃漢卿	2019.5.3	修改		
材料	50x50x3mm方通	復核	王禮秋	2019.5.3	日期		
顏色	MILL	批准			圖號	AP17a-JL1	

 美特鋁質 有限公司  
MIDI Aluminium Fabricator Ltd.

加力骨編號	數量	L	L1	L2
AP18a-JL1	1	832.6	617.6	151.6
AP18a-JL2	1	835.4	620.4	154.4
AP18a-JL3	1	838.2	623.2	157.2
AP18a-JL4	1	841	626	160
AP18a-JL5	1	843.8	628.8	162.8

工程號 J-837 地盤 觀塘平臺

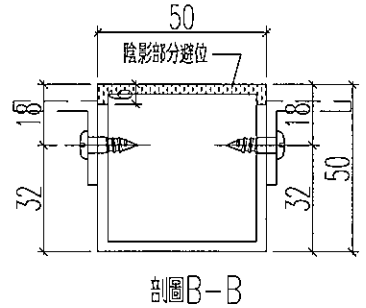
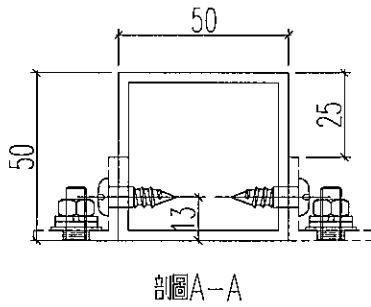
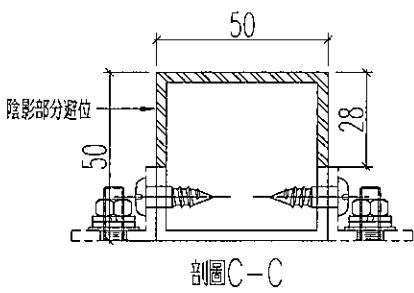
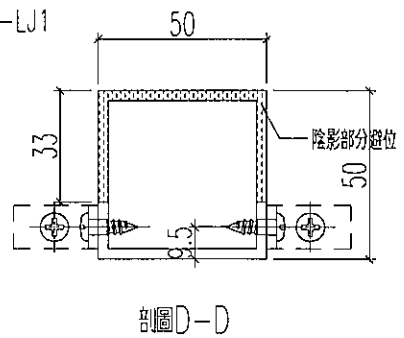
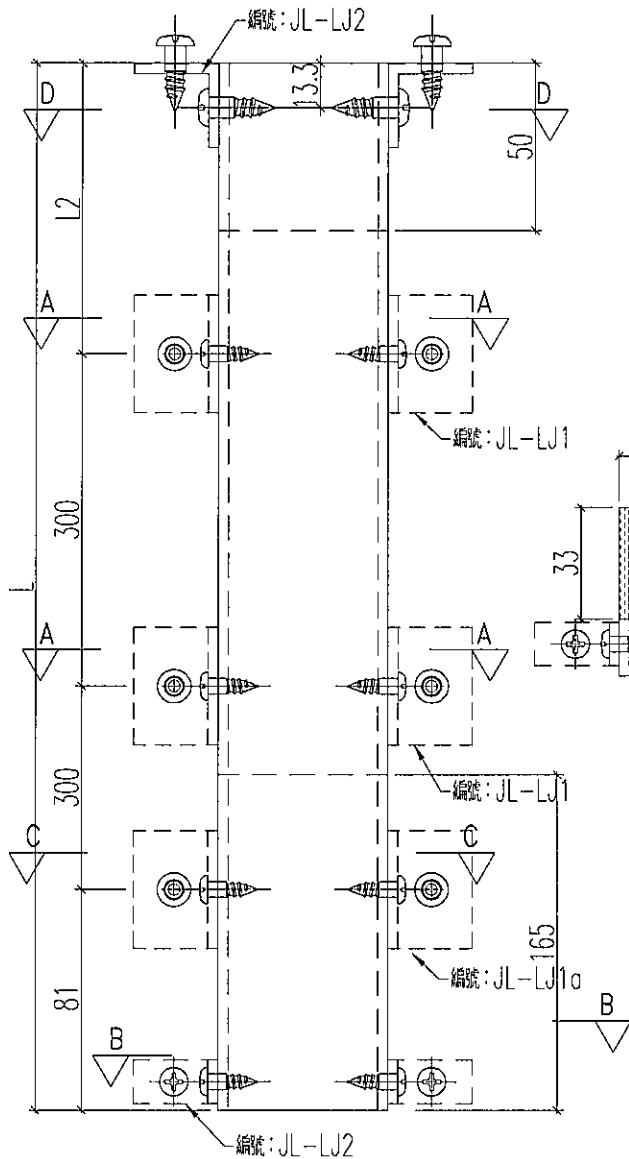
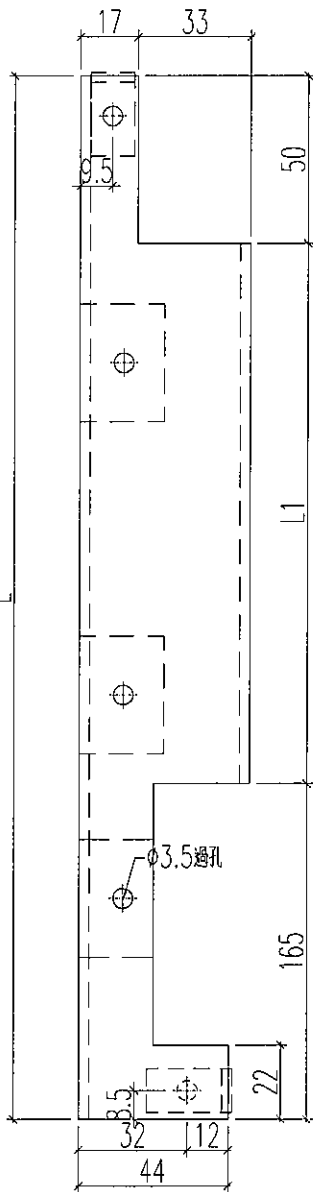

名稱	加力骨加工圖	制圖	黃漢卿	2019.5.3	修改		
材料	50x50x3mm方通	復核	王禮秋	2019.5.3	日期		
顏色	MILL	批准			圖號	AP18a-JL1	



美特鋁質 有限公司  
MIDI Aluminium Fabricator Ltd.

加力骨編號	數量	L	L1	L2
AP18a-JL6	3	843	628	162
AP18a-JL7	2	841.8	626.8	160.8

工程號	J-837	地盤	觀塘平臺
-----	-------	----	------

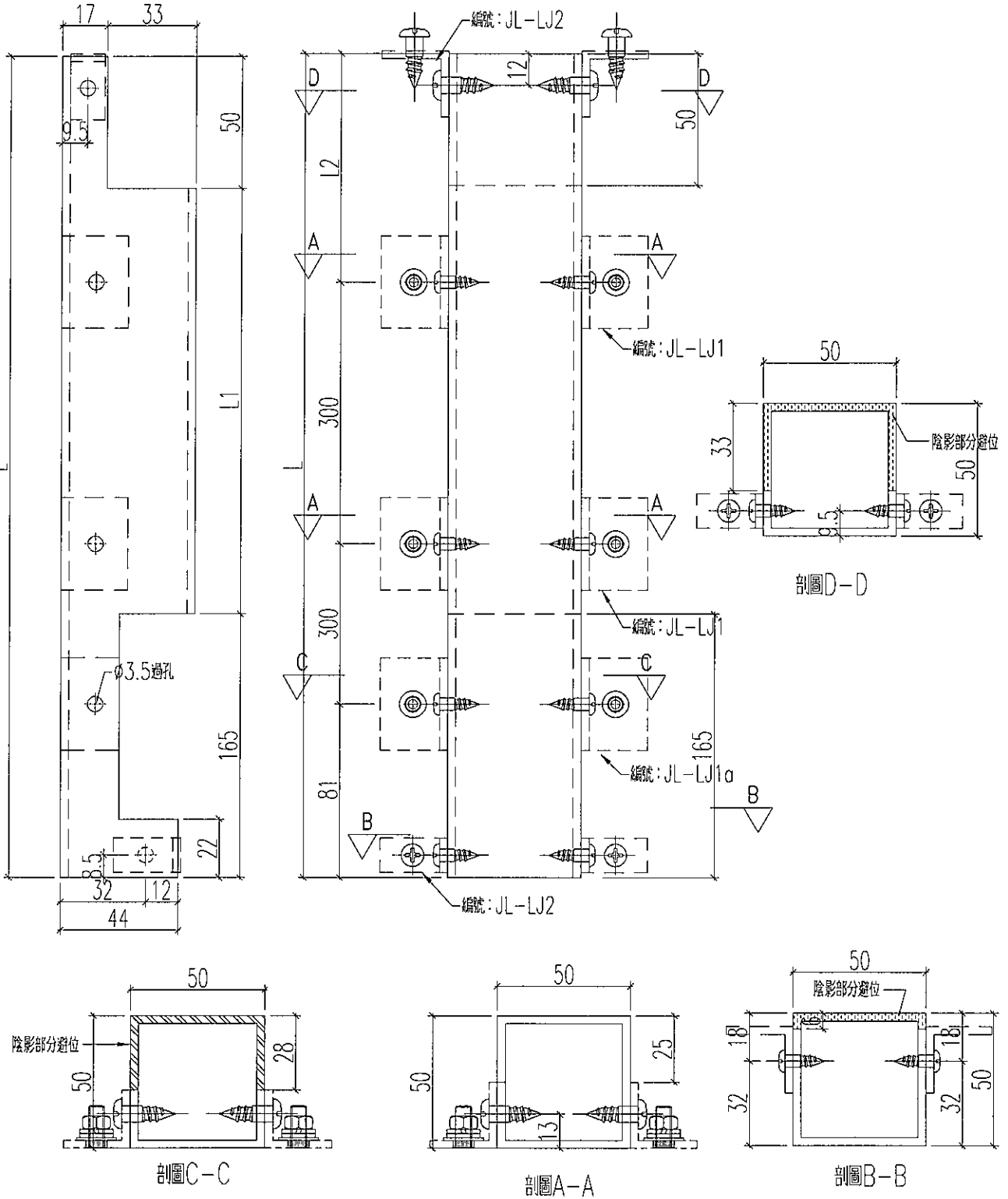

名稱	加力骨加工圖	制圖	黃漢卿	2019.5.3	修改		
材料	50x50x3mm方通	復核	王禮秋	2019.5.3	日期		
顏色	MILL	批准			圖號	AP18a-JL6	

# EG-DWG3



美特鋁質 有限公司  
MIDI Aluminium Fabricator Ltd.

加力骨編號	數量	L	L1	L2
AP19a-JL1	3	840	625	159
AP19a-JL2	2	838	623	157

工程號 J-837 地盤 觀塘平臺

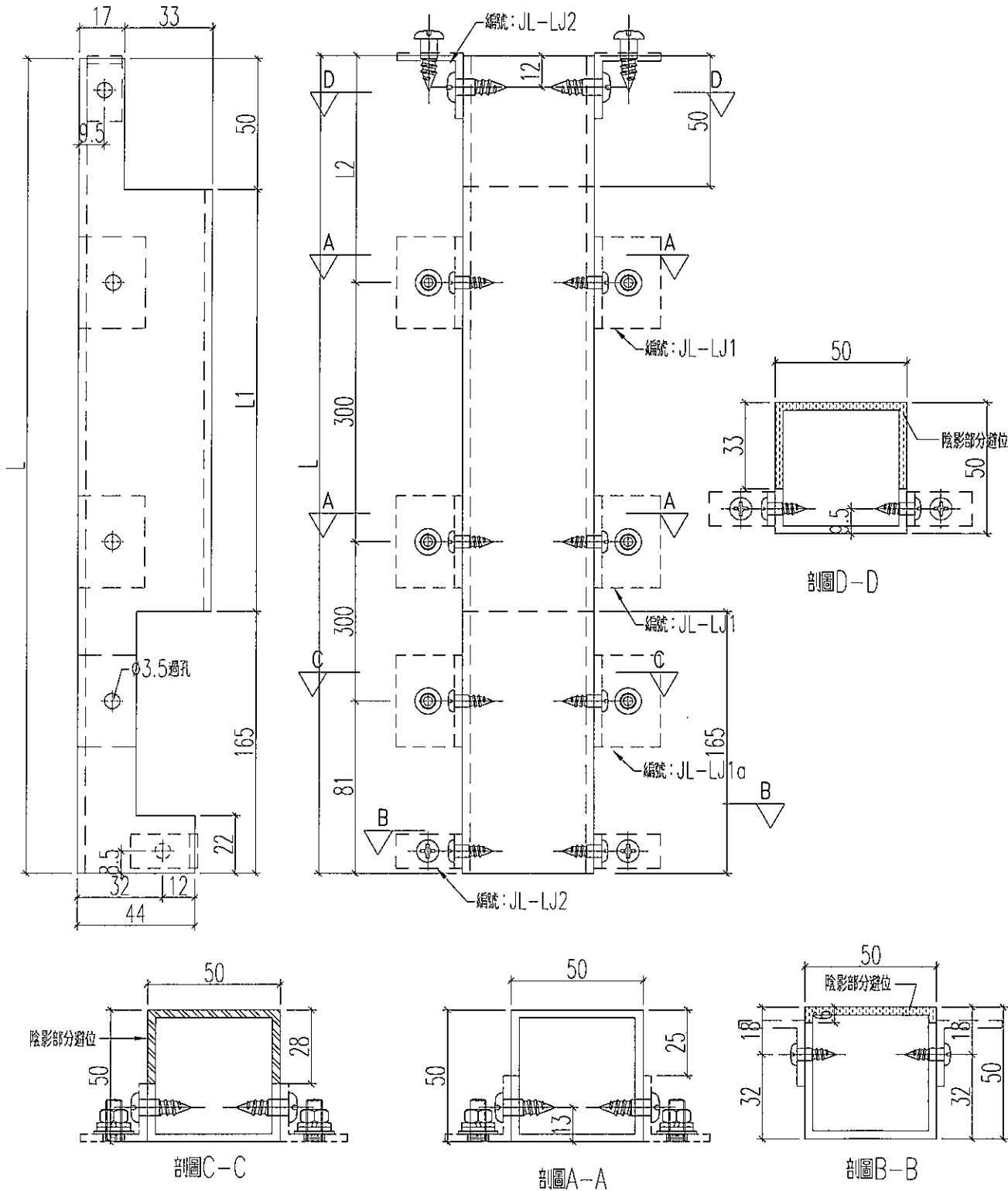

名稱	加力骨加工圖	制圖	黃漢卿	2019.5.3	修改		
材料	50x50x3mm方通	復核	王禮秋	2019.5.3	日期		
顏色	MILL	批准			圖號	AP19a-JL1	

# EG-DWG3



美特鋁質 有限公司  
MIDI Aluminium Fabricator Ltd.

加力骨編號	數量	L	L1	L2
AP20a-JL1	2	837	622	156
AP20a-JL2	2	835	620	154

工程號	J-837	地盤	觀塘平臺
-----	-------	----	------

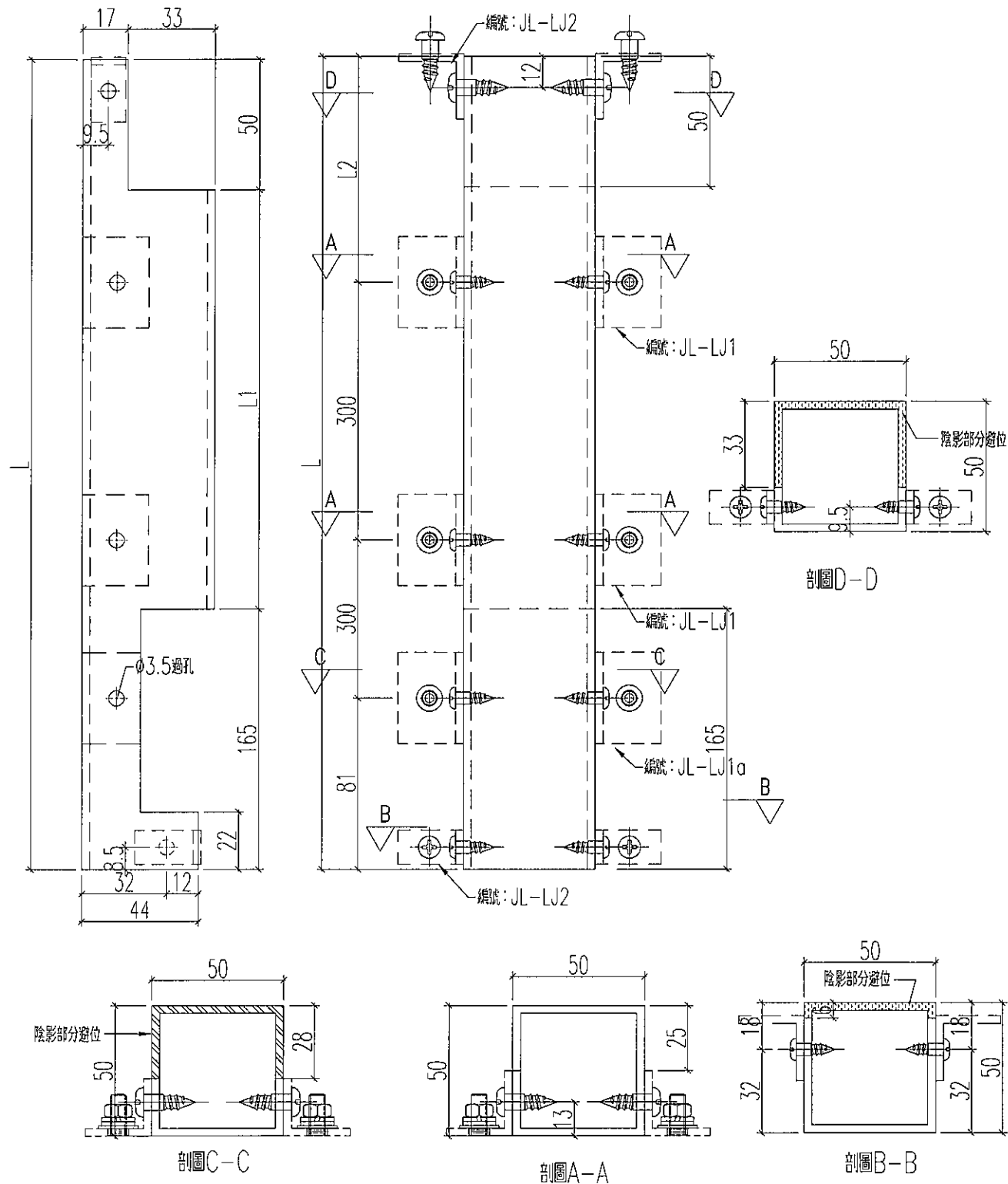

名稱	加力骨加工圖	制圖	黃漢卿	2019.5.3	修改		
材料	50x50x3mm方通	復核	王禮秋	2019.5.3	日期		
顏色	MILL	批准			圖號	AP20a-JL1	

# EG-DWG3



美特鋁質 有限公司  
MIDI Aluminium Fabricator Ltd.

加力骨編號	數量	L	L1	L2
AP21a-JL1	1	834.5	619.5	153.5
AP21a-JL2	1	834	619	153
AP21a-JL3	1	833	618	152
AP21a-JL4	1	832.5	617.5	151.5
AP21a-JL5	1	831.5	616.5	150.5

工程號 J-837 地盤 觀塘平臺

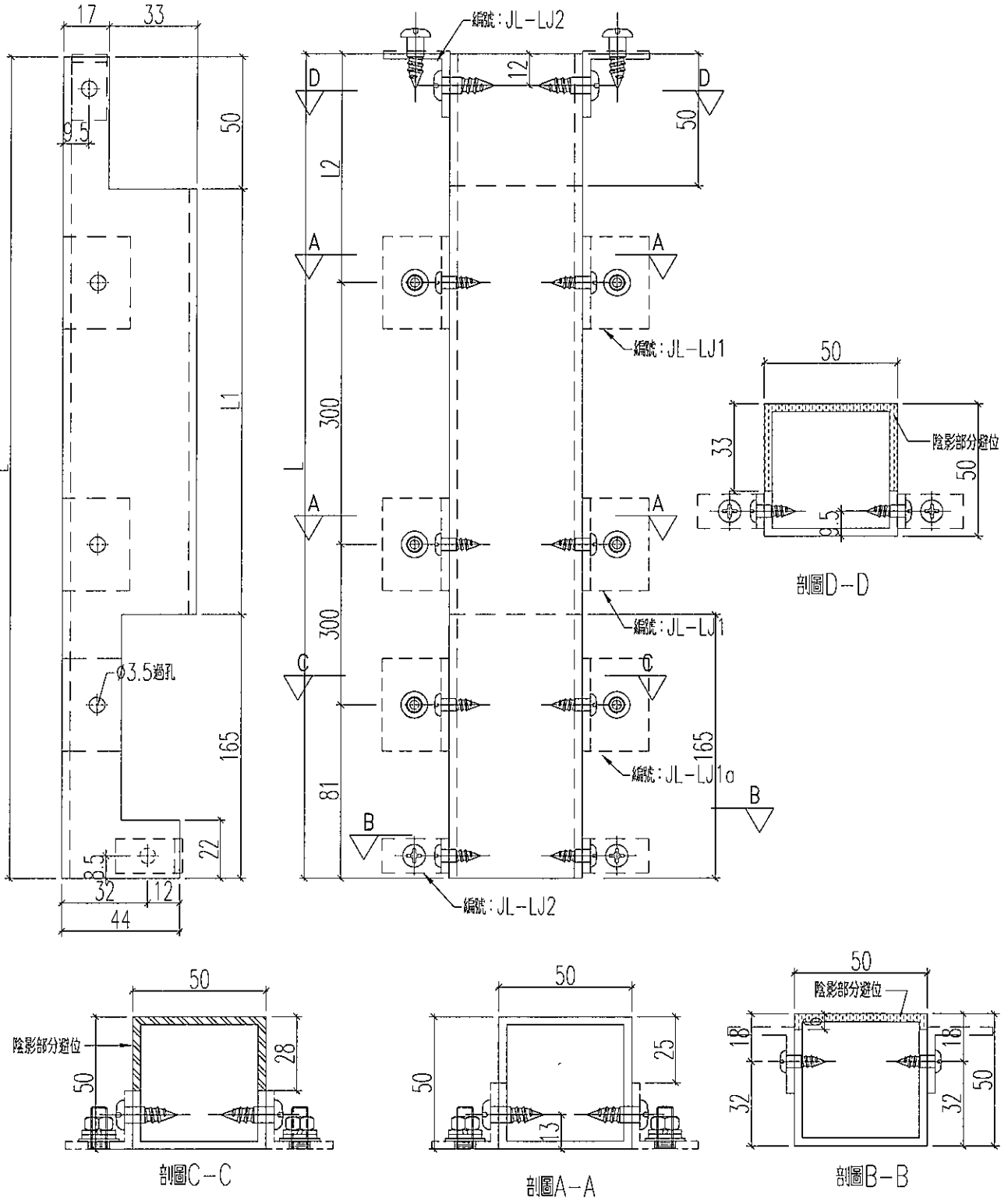

名稱	加力骨加工圖	制圖	黃漢卿	2019.5.3	修改		
材料	50x50x3mm方通	復核	王禮秋	2019.5.3	日期		
顏色	MILL	批准			圖號	AP21a-JL1	



工程號 J-837 地盤 觀塘平臺

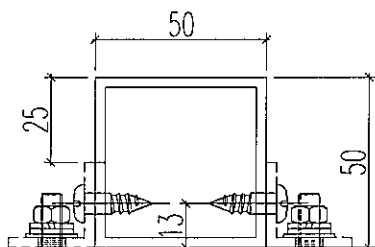
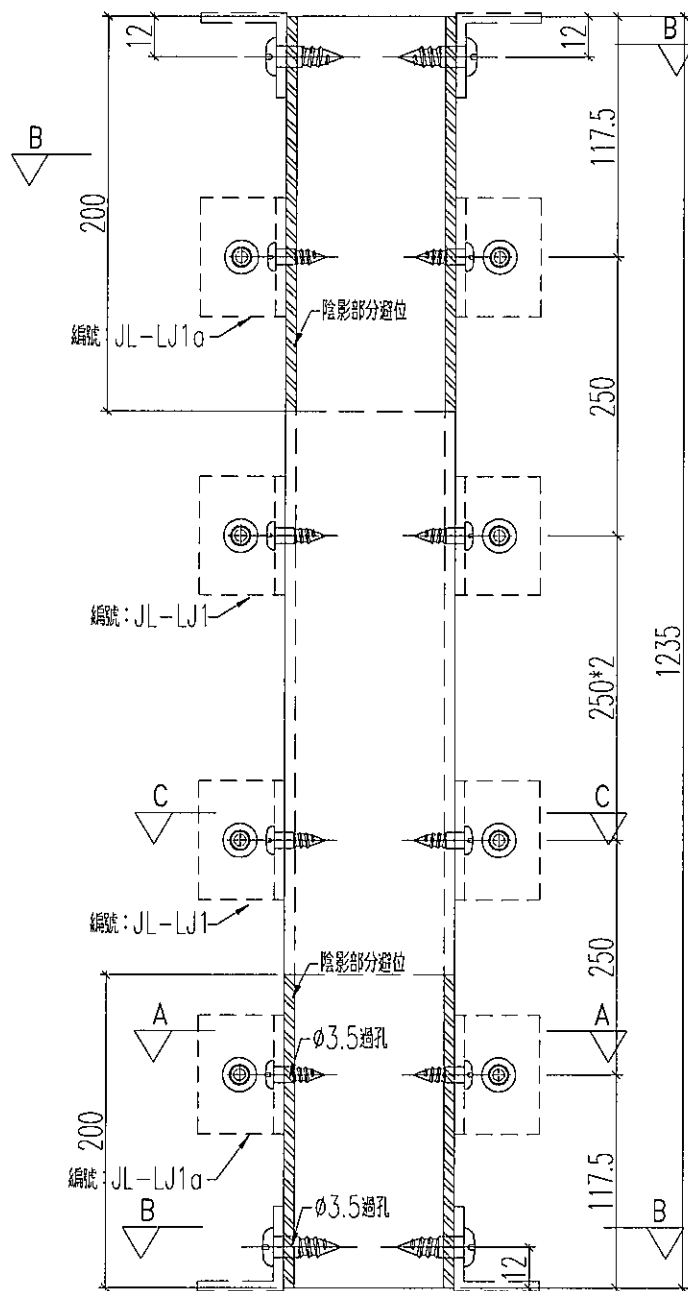

剖圖C-C

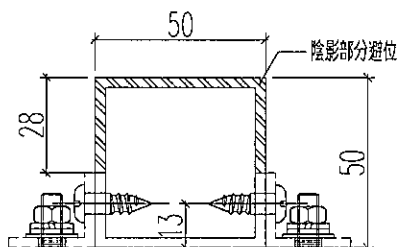

剖圖A-A

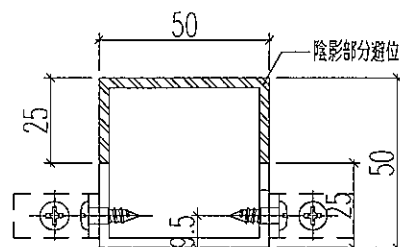

剖圖B-B

名稱	加力骨加工圖	制圖	黃漢卿	2019.5.3	修改		
材料	50x50x3mm方通	復核	王禮秋	2019.5.3	日期		
顏色	MILL	批准			圖號	AP1b-JL1	



美特鋁質 有限公司  
MIDI Aluminium Fabricator Ltd.

加工數量: 1支

工程號 J-837 地盤 觀塘平臺

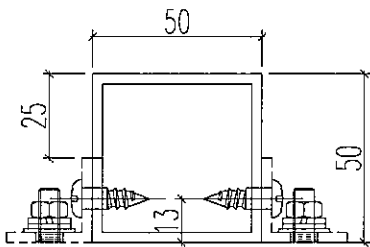
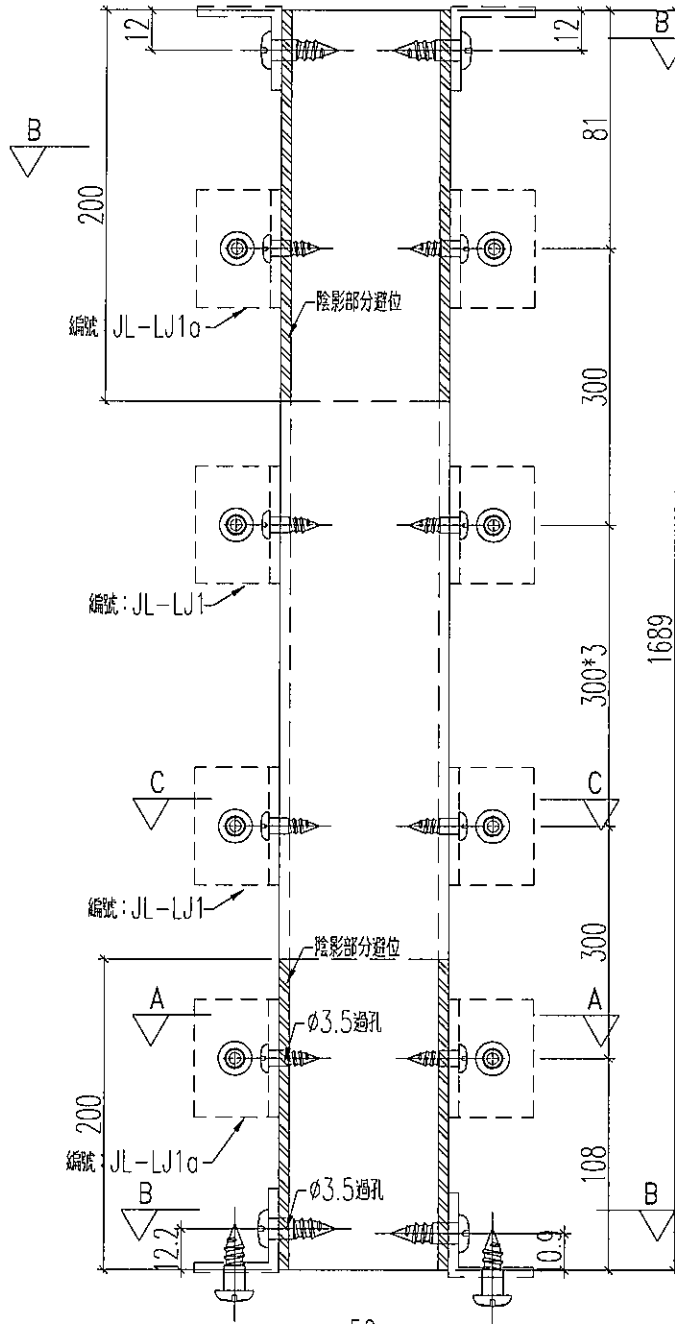

剖圖C-C

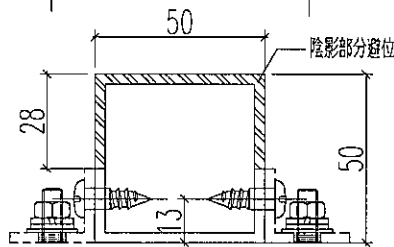

剖圖A-A

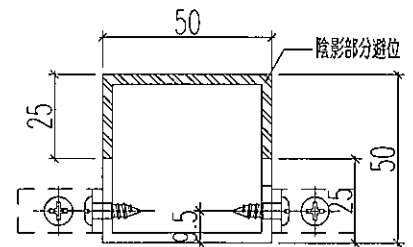

剖圖B-B

名稱	加力骨加工圖	制圖	黃漢卿	2019.5.3	修改		
材料	50x50x3mm方通	復核	王禮秋	2019.5.3	日期		
顏色	MILL	批准			圖號	AP8b-JL1	

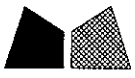

工程號 J-837 地盤 觀塘平臺

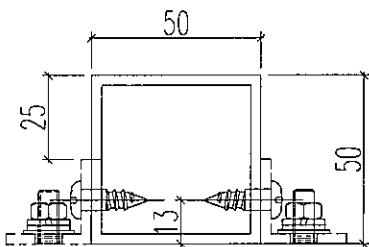
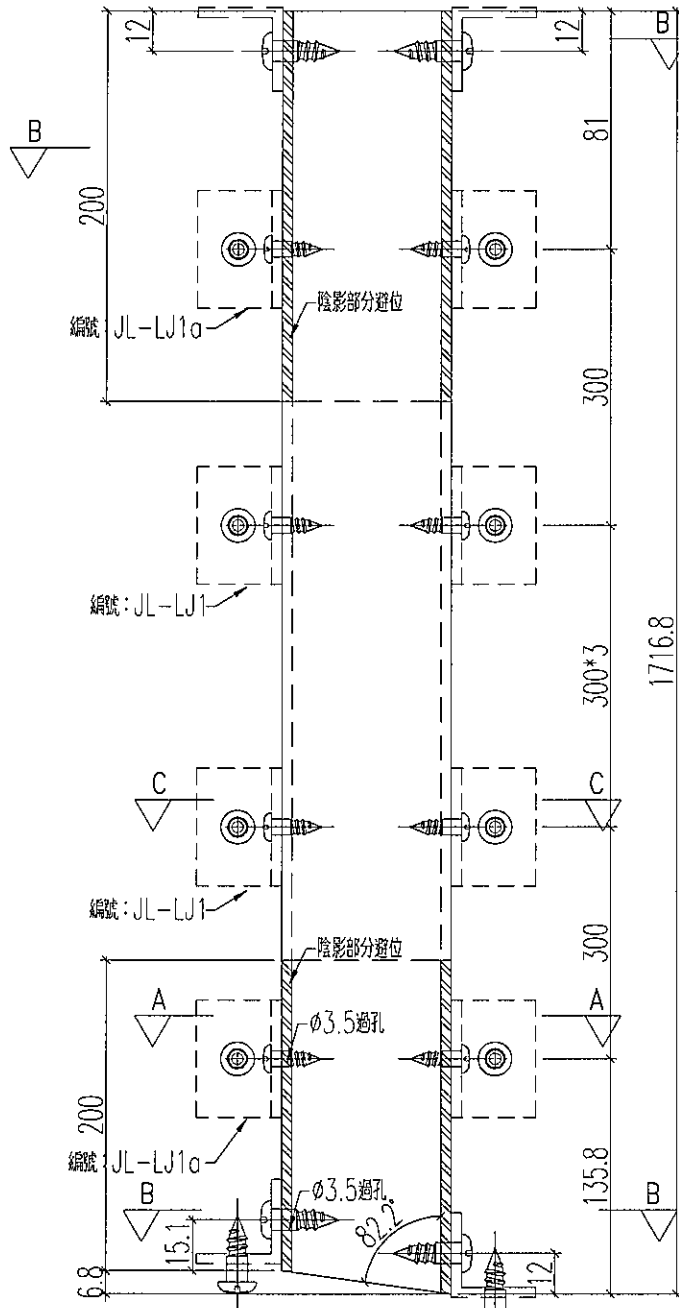

剖圖C-C

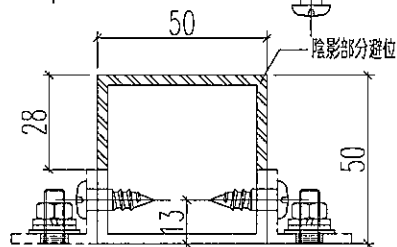

剖圖A-A

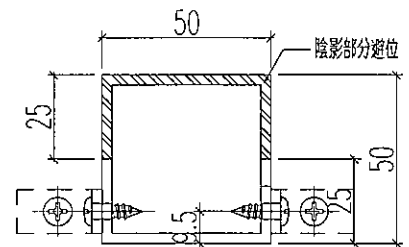

剖圖B-B

名稱	加力骨加工圖	制圖	黃漢卿	2019.5.3	修改		
材料	50x50x3mm方通	復核	王禮秋	2019.5.3	日期		
顏色	MILL	批准			圖號	AP8b-JL2	



工程號 J-837 地盤 觀塘平臺

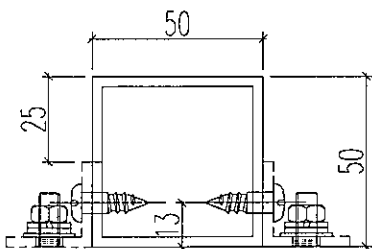
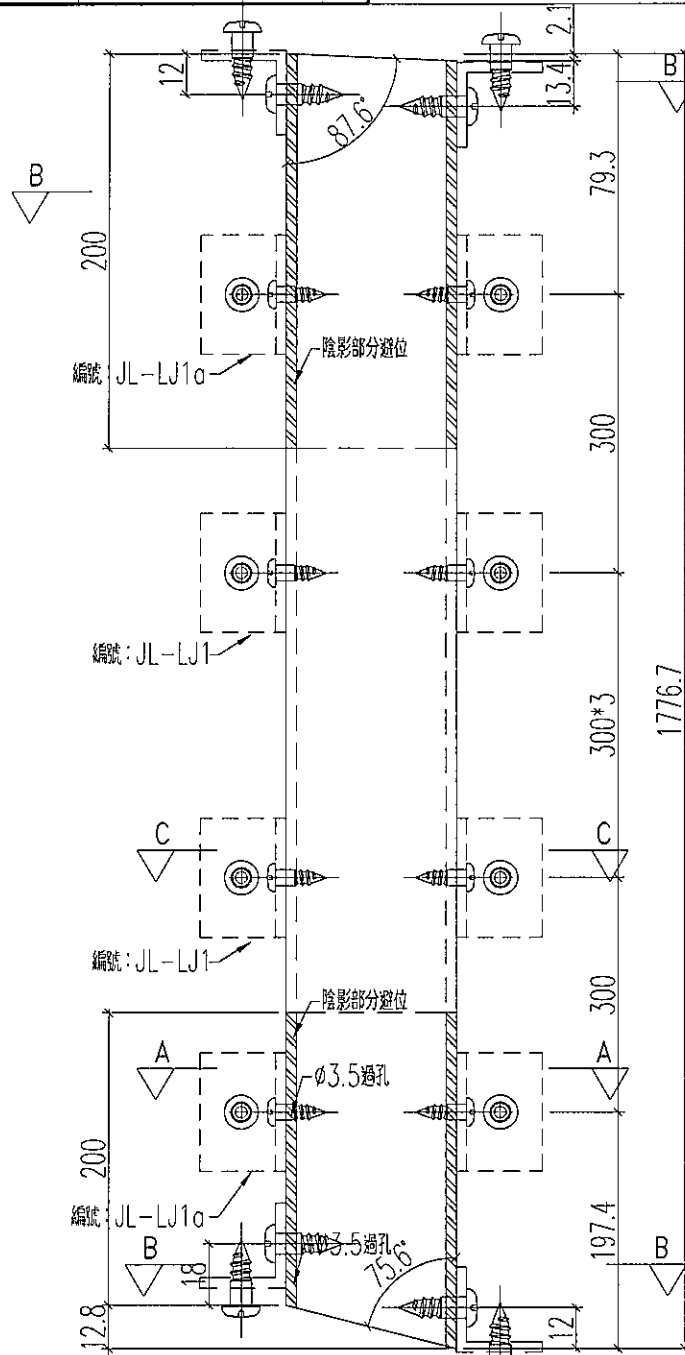

剖圖C-C

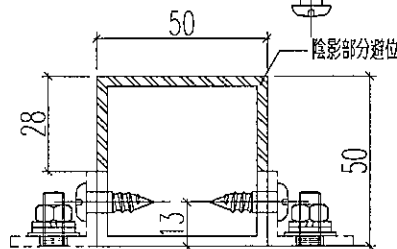

剖圖A-A

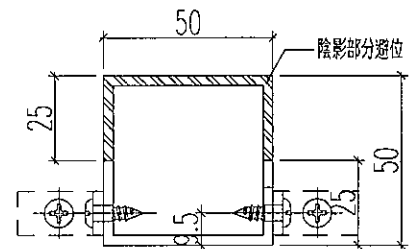

剖圖B-B

名稱	加力骨加工圖	制圖	黃漢卿	2019.5.3	修改		
材料	50x50x3mm方通	復核	王禮秋	2019.5.3	日期		
顏色	MILL	批准			圖號	AP8b-JL3	



美特鋁質 有限公司  
MIDI Aluminium Fabricator Ltd.

加工數量: 1支

工程號 J-837 地盤 觀塘平臺

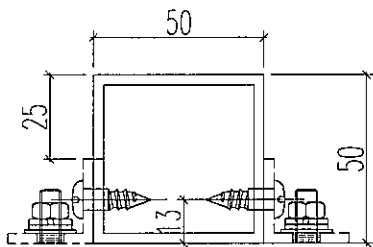
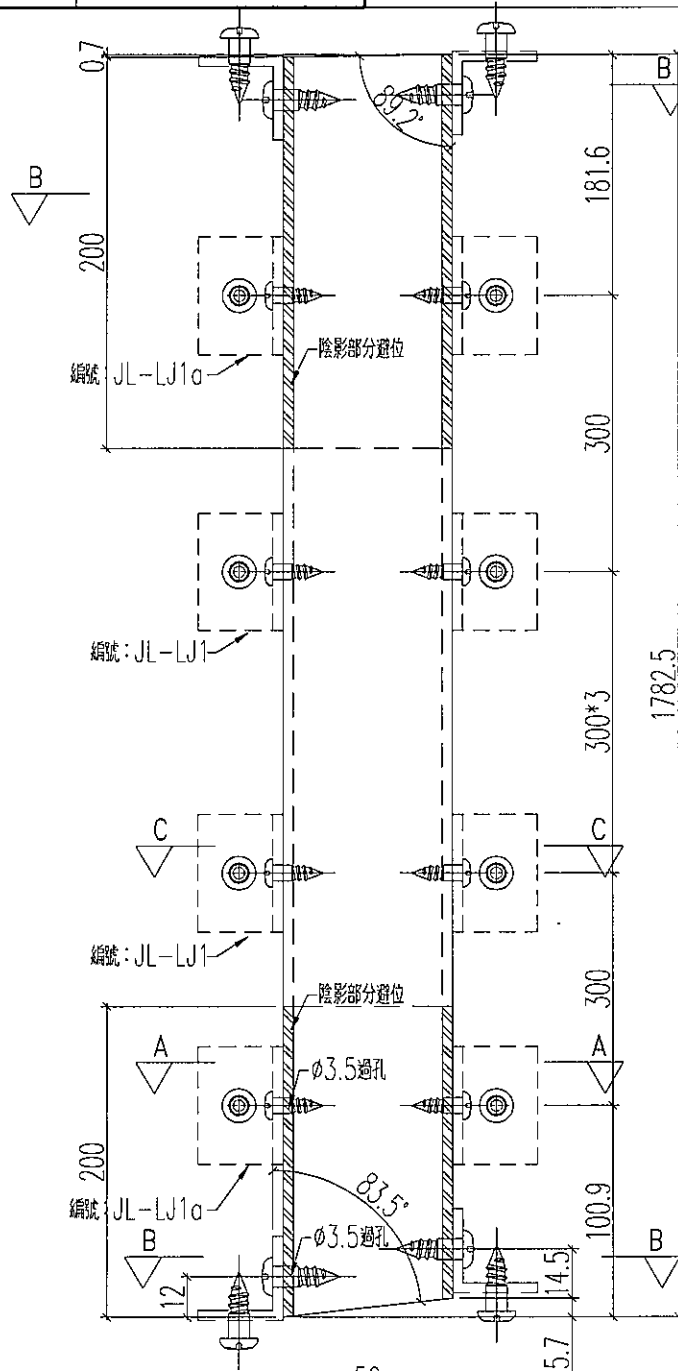

剖圖C-C

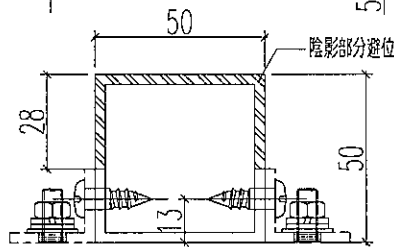

剖圖A-A

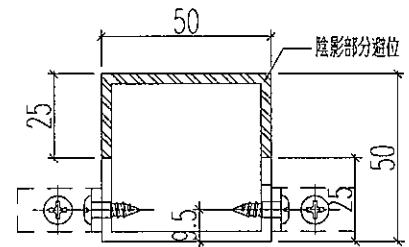

剖圖B-B

名稱	加力骨加工圖	制圖	黃漢卿	2019.5.3	修改			
材料	50x50x3mm方通	復核	王禮秋	2019.5.3	日期			
顏色	MILL	批准			圖號	AP9b-JL1		



美特鋁質 有限公司  
MIDI Aluminium Fabricator Ltd.

加工數量: 1支

工程號 J-837 地盤 觀塘平臺

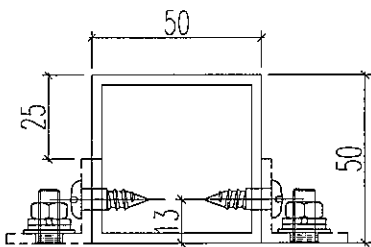
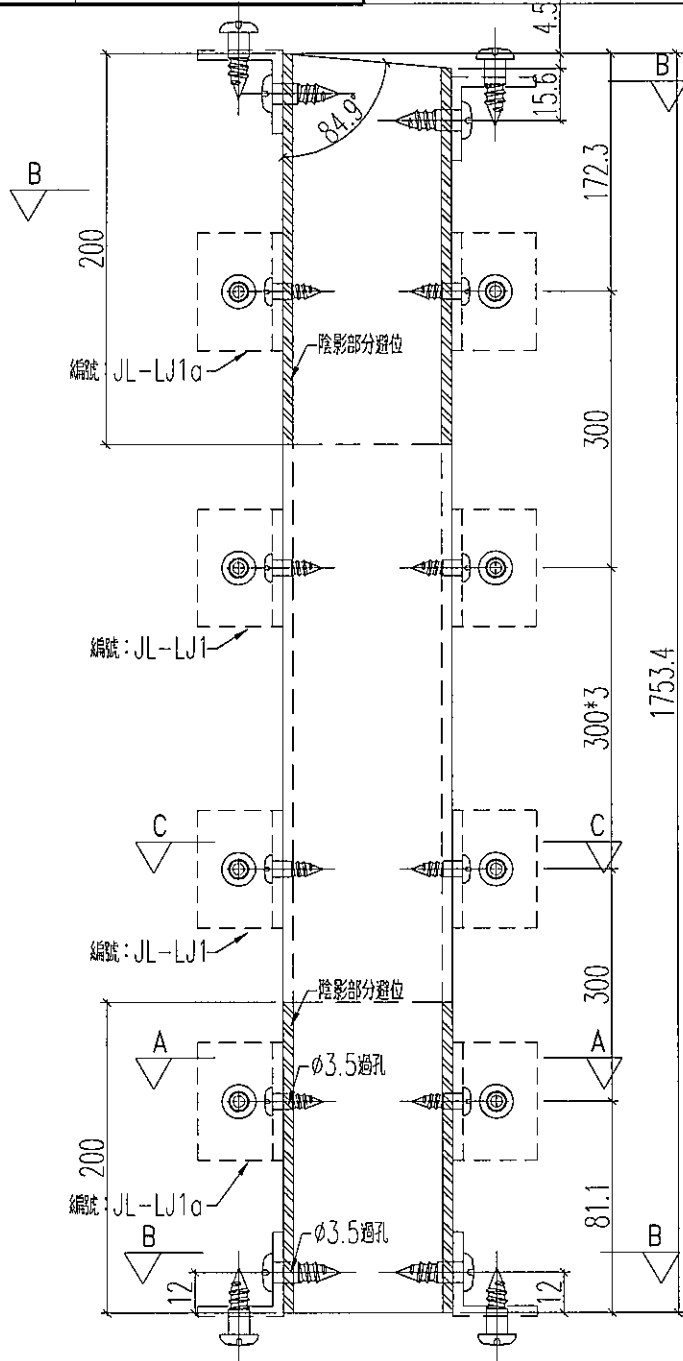

剖圖C-C

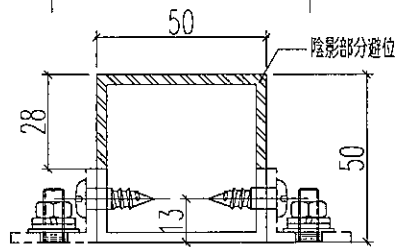

剖圖A-A

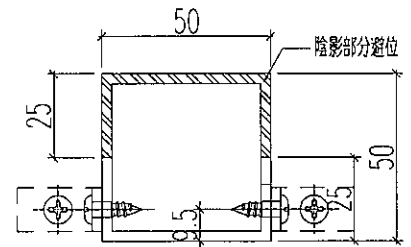

剖圖B-B

名稱	加力骨加工圖	制圖	黃漢卿	2019.5.3	修改		
材料	50x50x3mm方通	復核	王禮秋	2019.5.3	日期		
顏色	MILL	批准			圖號	AP9b-JL2	

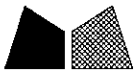

工程號 J-837 地盤 觀塘平臺

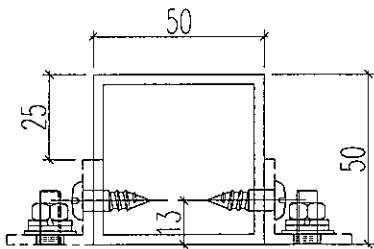
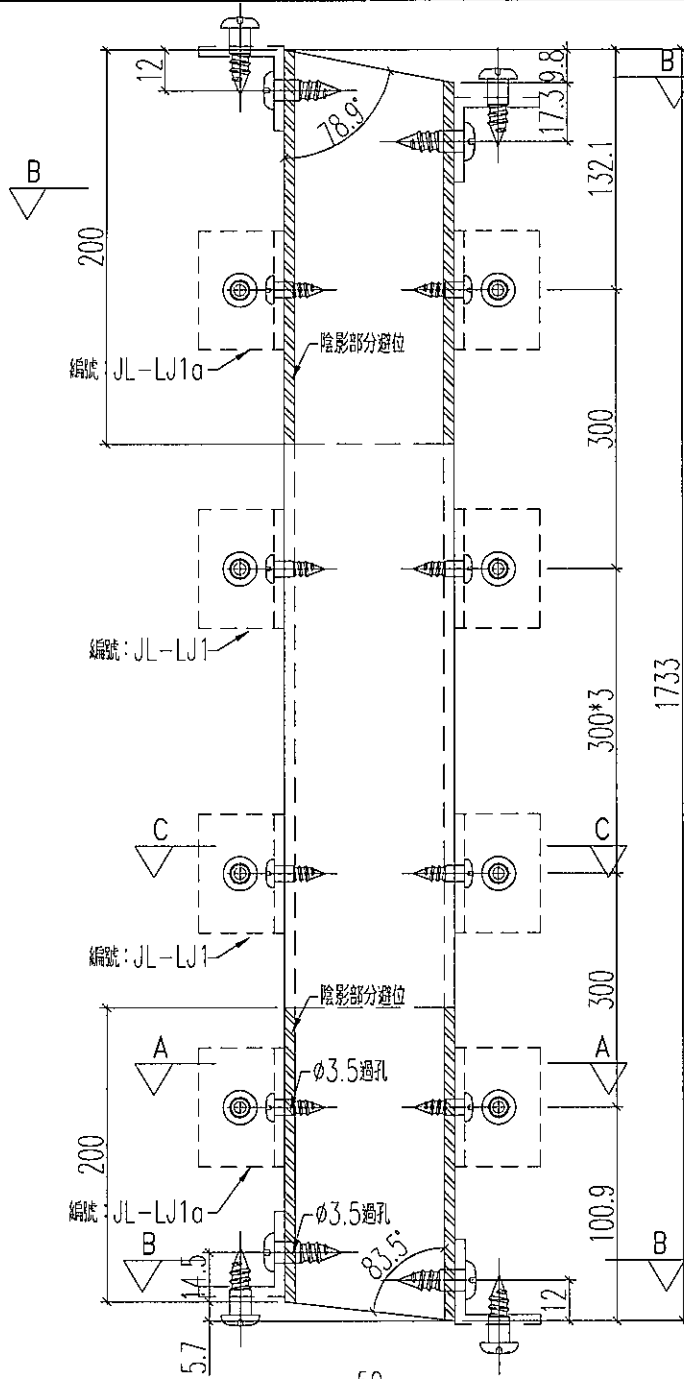

剖圖C-C

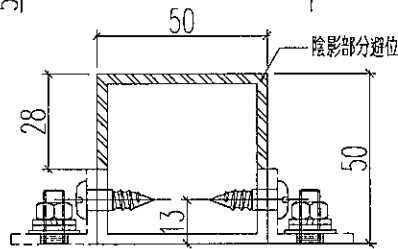

剖圖A-A

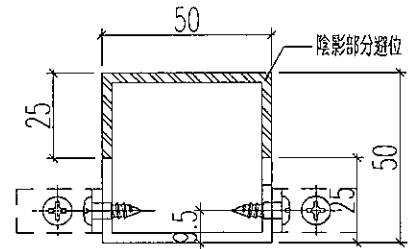

剖圖B-B

名稱	加力骨加工圖	制圖	黃漢卿	2019.5.3	修改		
材料	50x50x3mm方通	復核	王禮秋	2019.5.3	日期		
顏色	MILL	批准			圖號	AP9b-JL3	



美特鋁質 有限公司  
MIDI Aluminium Fabricator Ltd.

加工數量: 1支

工程號 J-837 地盤 觀塘平臺

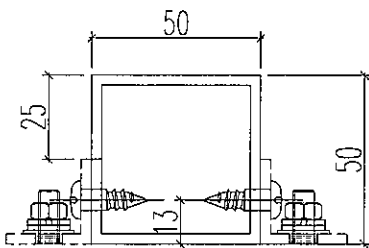
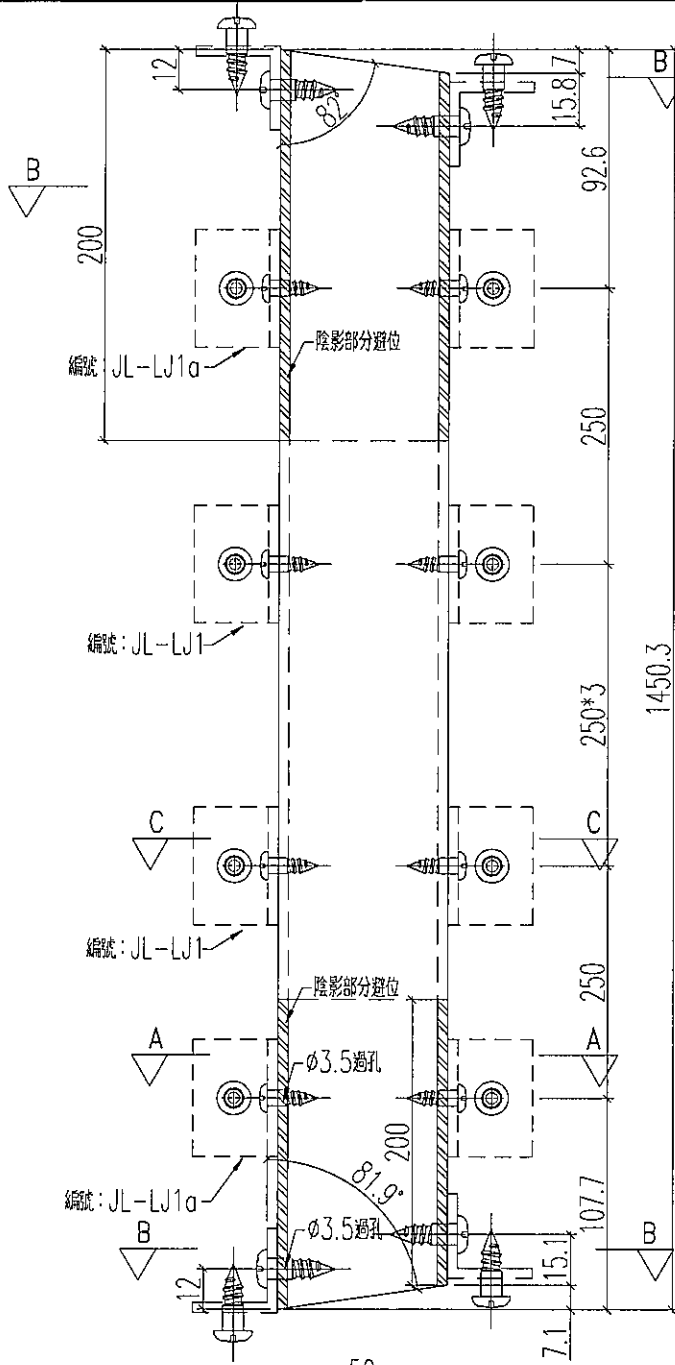

剖圖C-C

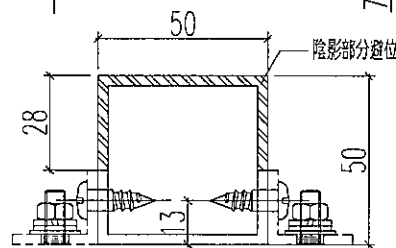

剖圖A-A

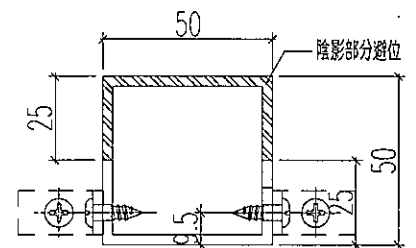

剖圖B-B

名稱	加力骨加工圖	制圖	黃漢卿	2019.5.3	修改		
材料	50x50x3mm方通	復核	王禮秋	2019.5.3	日期		
顏色	MILL	批准			圖號	AP10b-JL1	



美特鋁質 有限公司  
MIDI Aluminium Fabricator Ltd.

加工數量: 1支

工程號 J-837 地盤 觀塘平臺

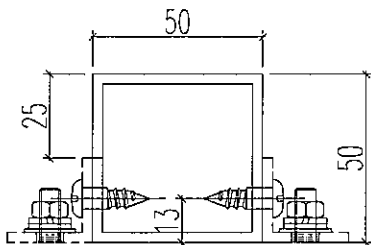
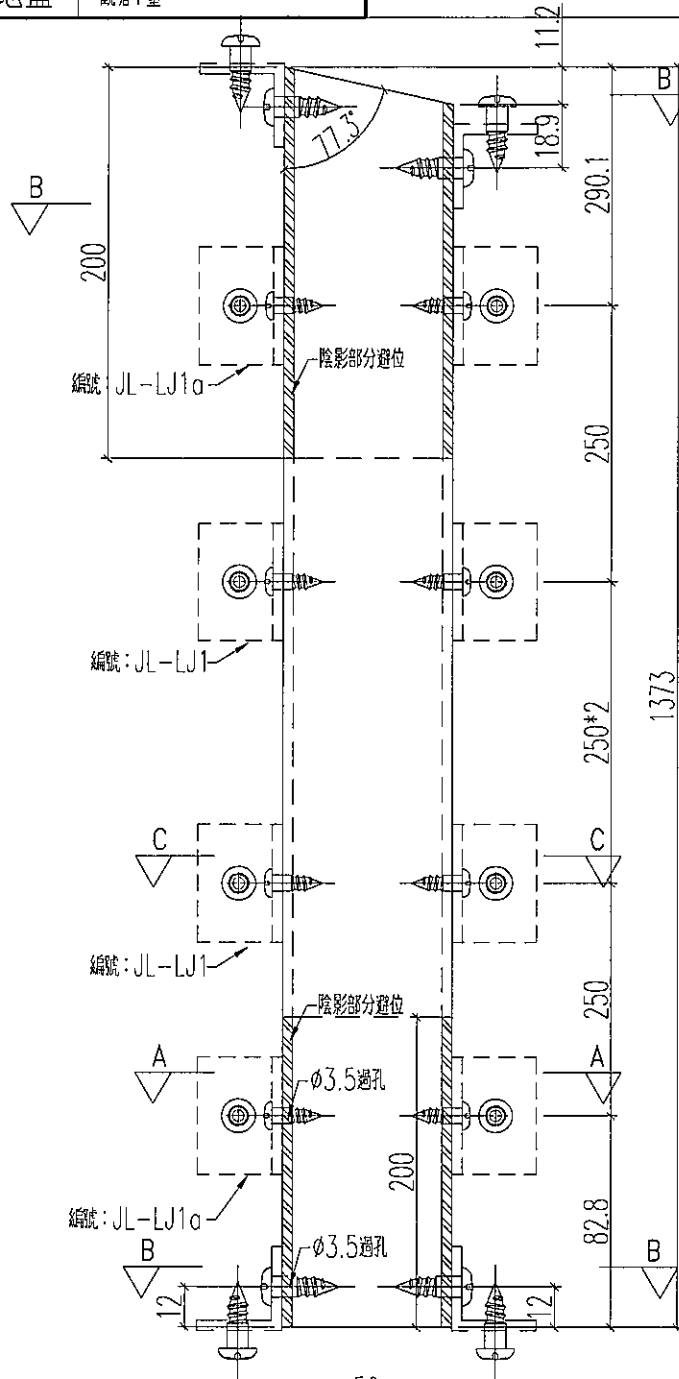

剖圖C-C

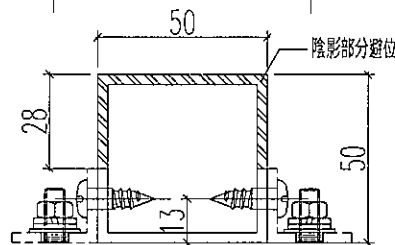

剖圖A-A

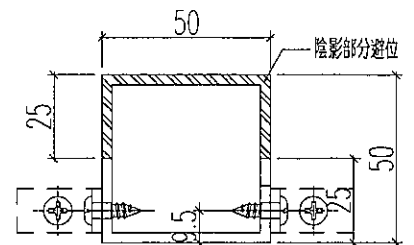

剖圖B-B

名稱	加力骨加工圖	制圖	黃漢卿	2019.5.3	修改		
材料	50x50x3mm方通	復核	王禮秋	2019.5.3	日期		
顏色	MILL	批准			圖號	AP10b-JL2	



工程號 J-837 地盤 鐵塘平臺

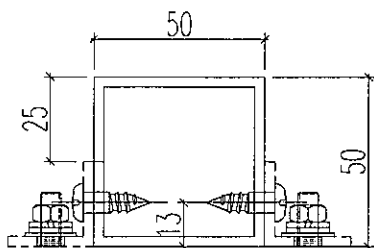
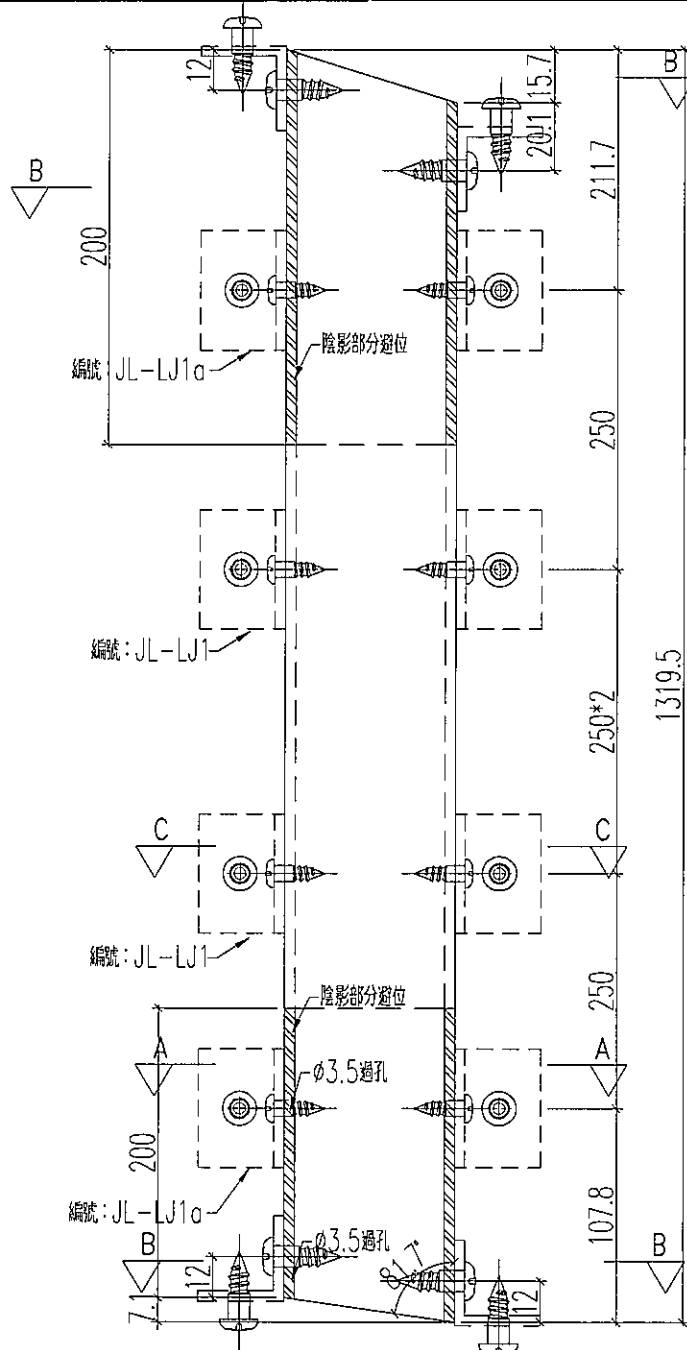

剖圖C-C

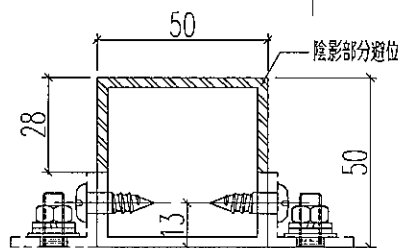

剖圖A-A

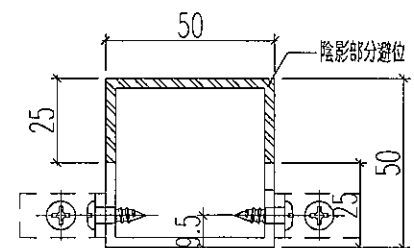

剖圖B-B

名稱	加力骨加工圖	制圖	黃漢卿	2019.5.3	修改		
材料	50x50x3mm方通	復核	王禮秋	2019.5.3	日期		
顏色	MILL	批准			圖號	AP10b-JL3	



工程號 J-837 地盤 觀塘平臺

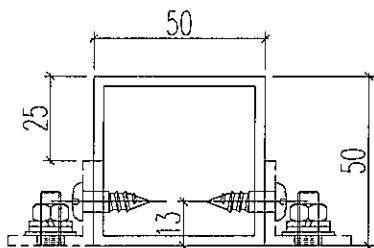
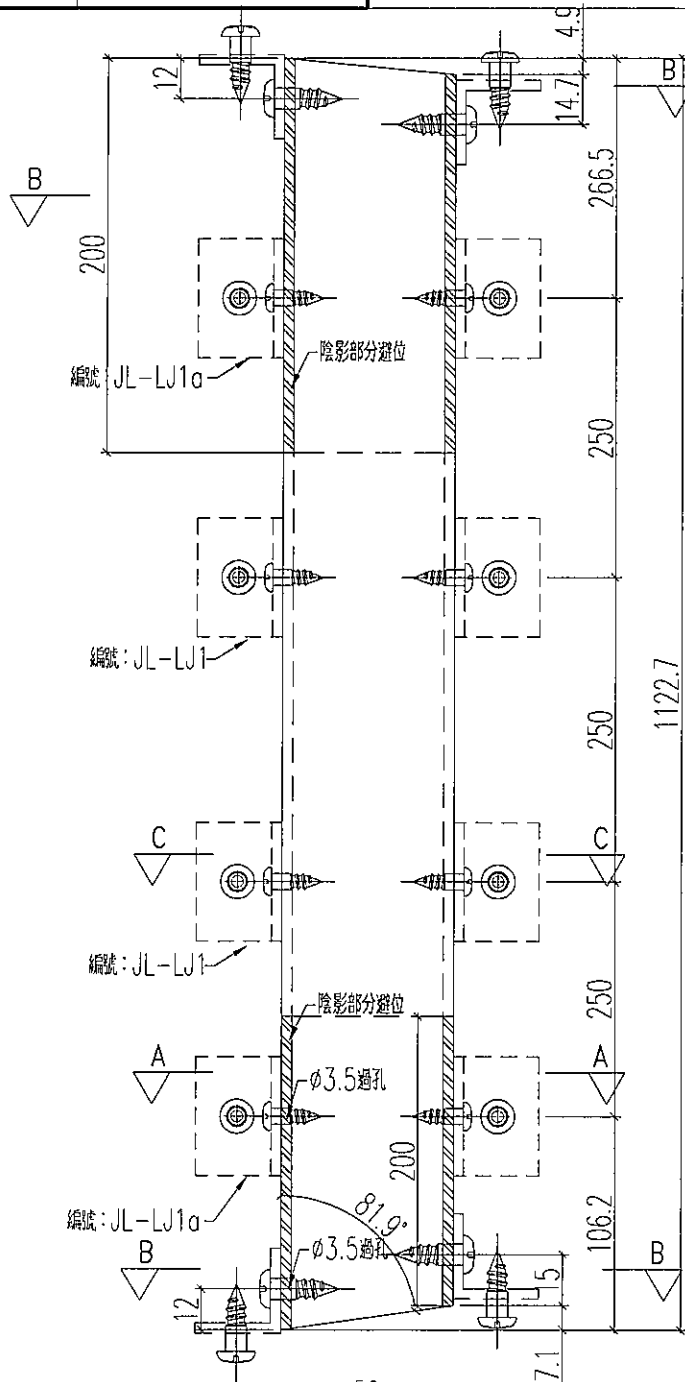

剖圖C-C

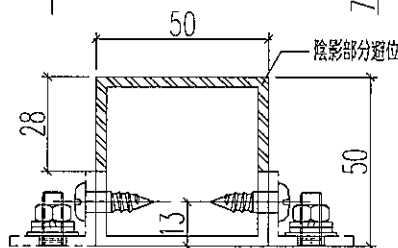

剖圖A-A

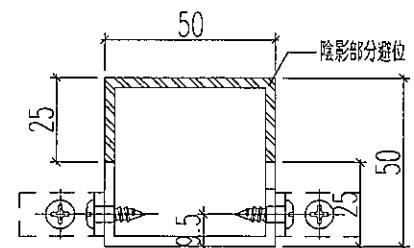

剖圖B-B

名稱	加力骨加工圖	制圖	黃漢卿	2019.5.3	修改		
材料	50x50x3mm方通	復核	王禮秋	2019.5.3	日期		
顏色	MILL	批准			圖號	AP11b-JL1	



工程號	J-837	地盤	觀塘平臺
-----	-------	----	------

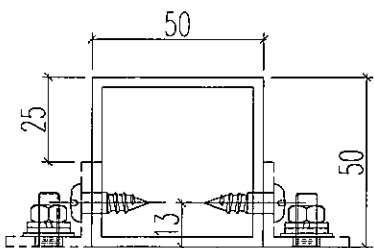
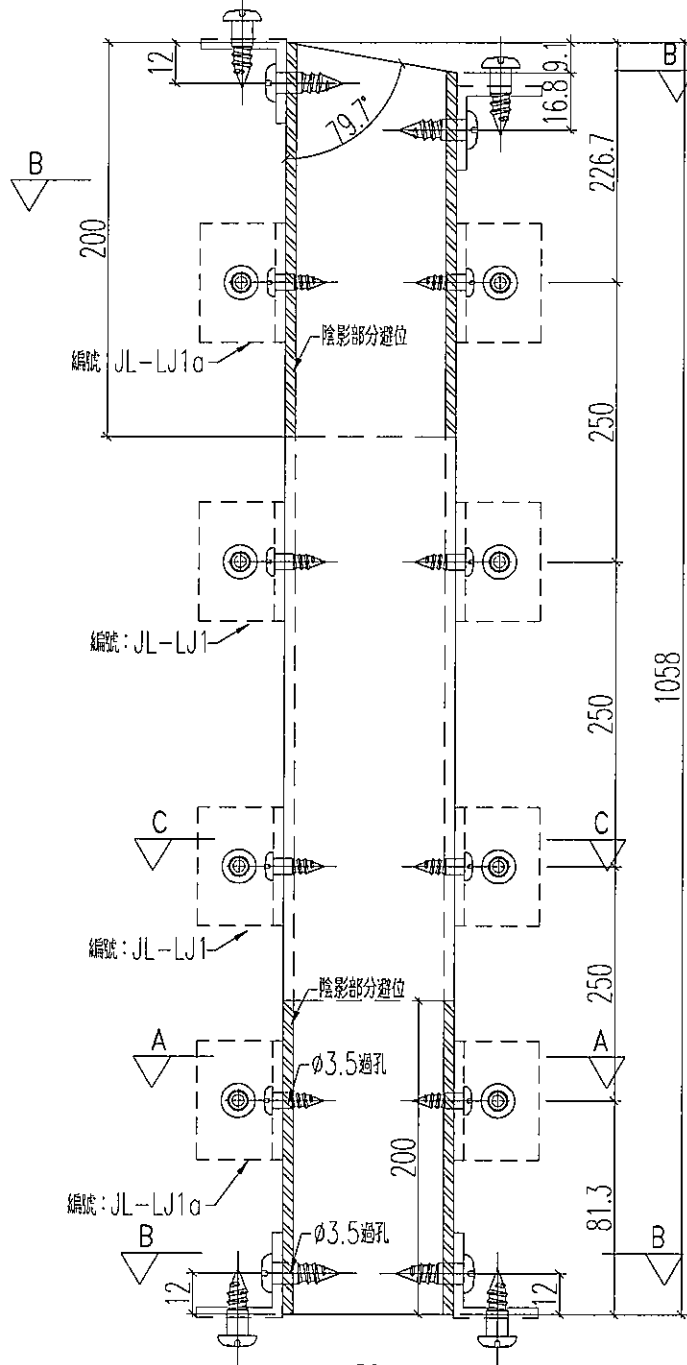

剖圖C-C

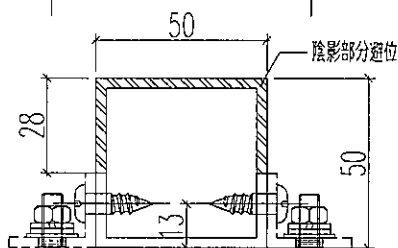

剖圖A-A

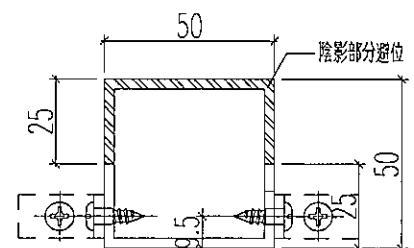

剖圖B-B

名稱	加力骨加工圖	制圖	黃漢卿	2019.5.3	修改		
材料	50x50x3mm方通	復核	王禮秋	2019.5.3	日期		
顏色	MILL	批准			圖號	AP11b-JL2	

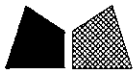

工程號 J-837 地盤 觀塘平臺

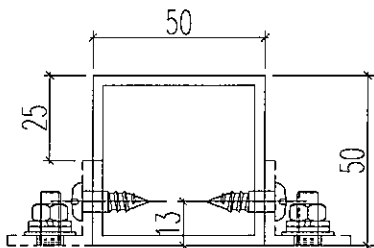
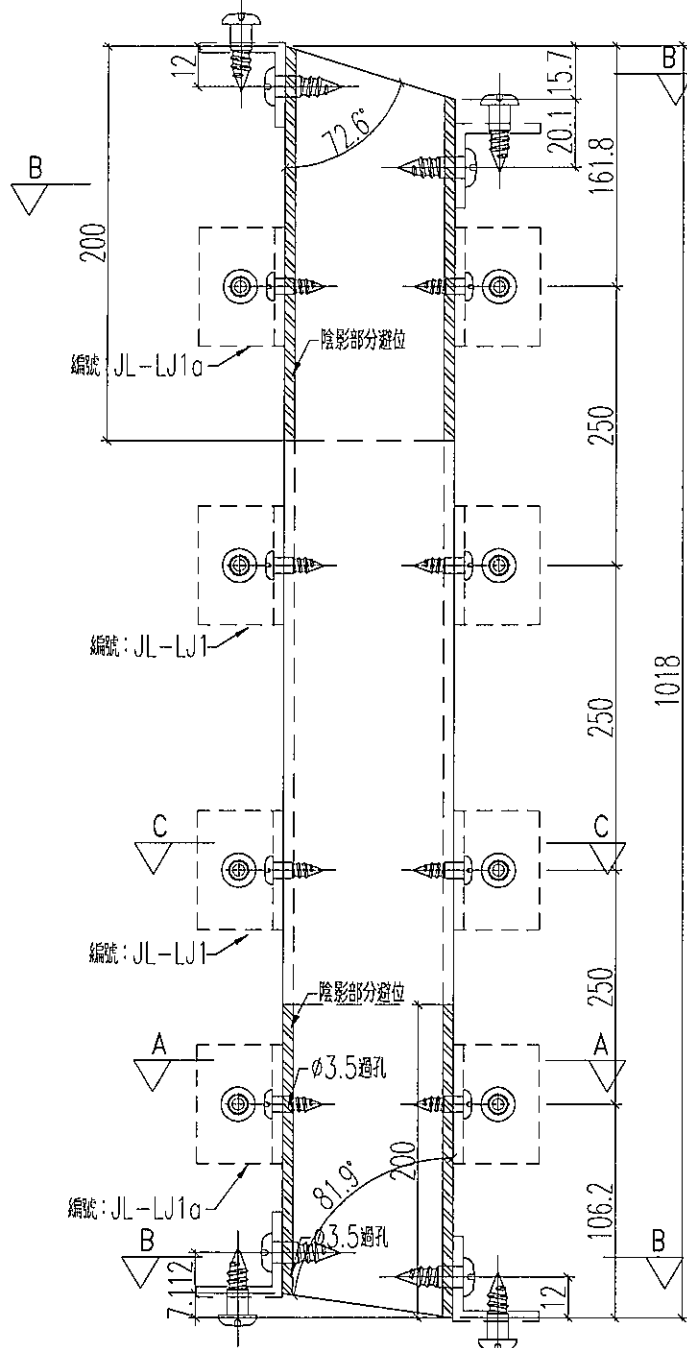

剖圖C-C

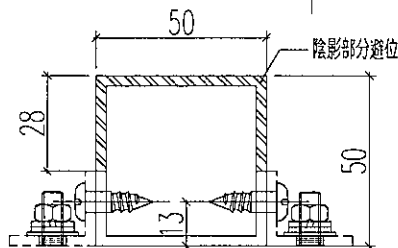

剖圖A-A

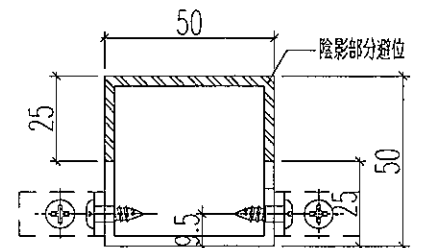

剖圖B-B

名稱	加力骨加工圖	制圖	黃漢卿	2019.5.3	修改		
材料	50x50x3mm方通	復核	王禮秋	2019.5.3	日期		
顏色	MILL	批准			圖號	AP11b-JL3	



美特鋁質 有限公司  
MIDI Aluminium Fabricator Ltd.

加工數量：1支

工程號 J-837 地盤 觀塘平臺

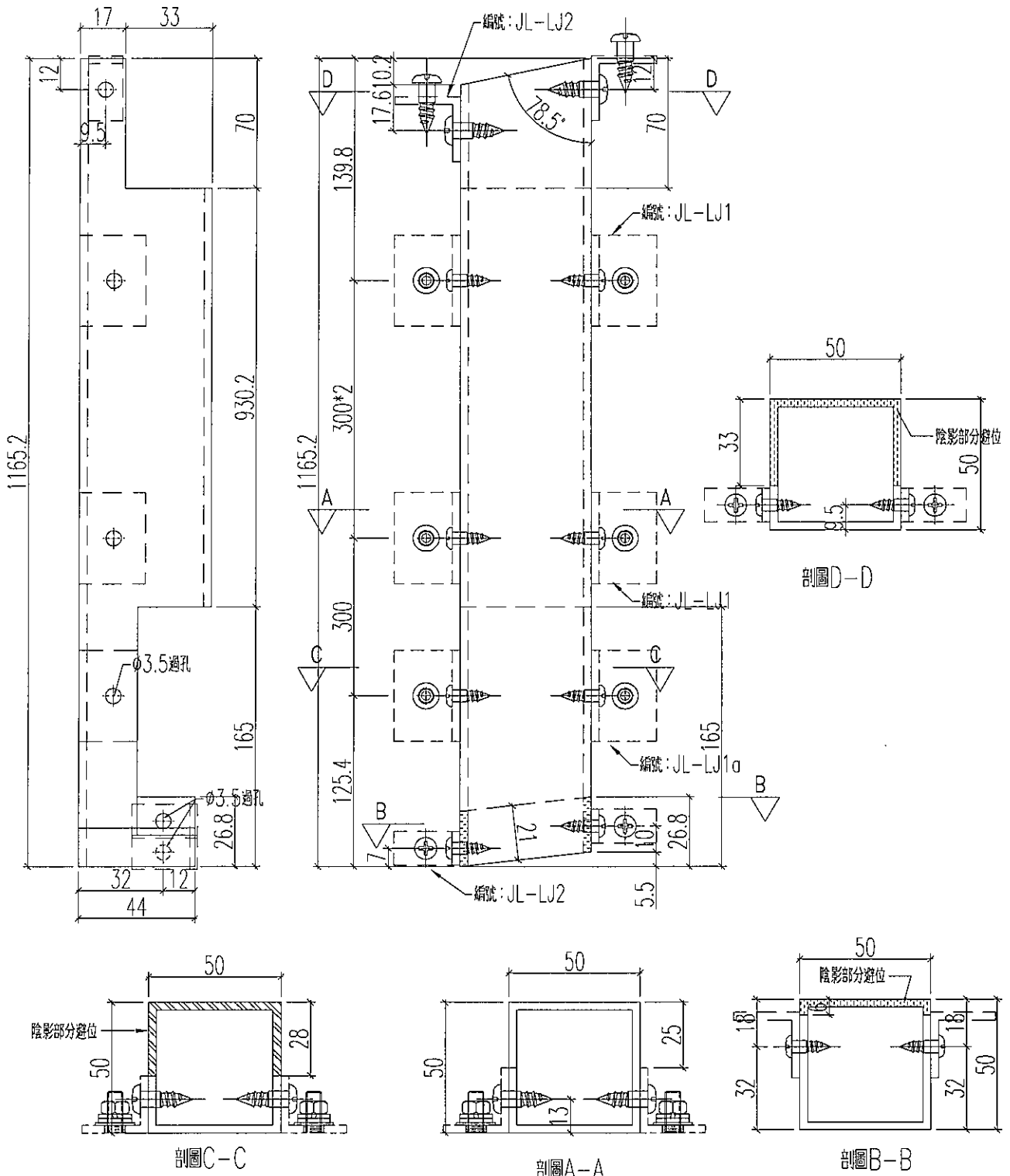

名稱	加力骨加工圖	制圖	黃漢卿	2019.5.3	修改		
材料	50x50x3mm方通	復核	王禮秋	2019.5.3	日期		
顏色	MILL	批准			圖號	AP8c-JL1	



美特鋁質 有限公司  
MIDI Aluminium Fabricator Ltd.

加工數量：1支

工程號 J-837 地盤 觀塘平臺

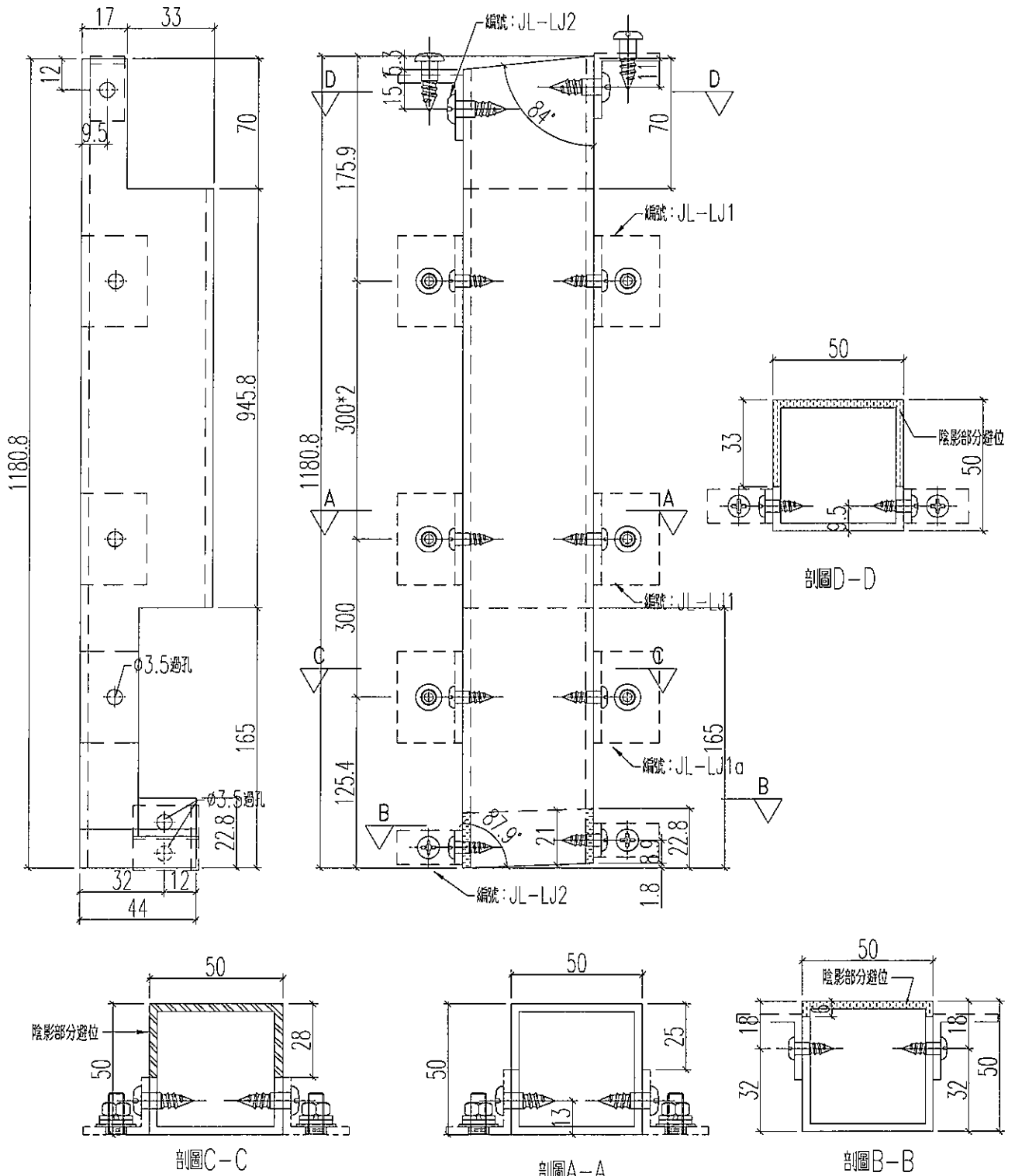

名稱	加力骨加工圖	制圖	黃漢卿	2019.5.3	修改		
材料	50x50x3mm方通	復核	王禮秋	2019.5.3	日期		
顏色	MILL	批准			圖號	AP8c-JL2	



美特鋁質 有限公司  
MIDI Aluminium Fabricator Ltd.

加工數量：1支

工程號 J-837 地盤 觀塘平臺

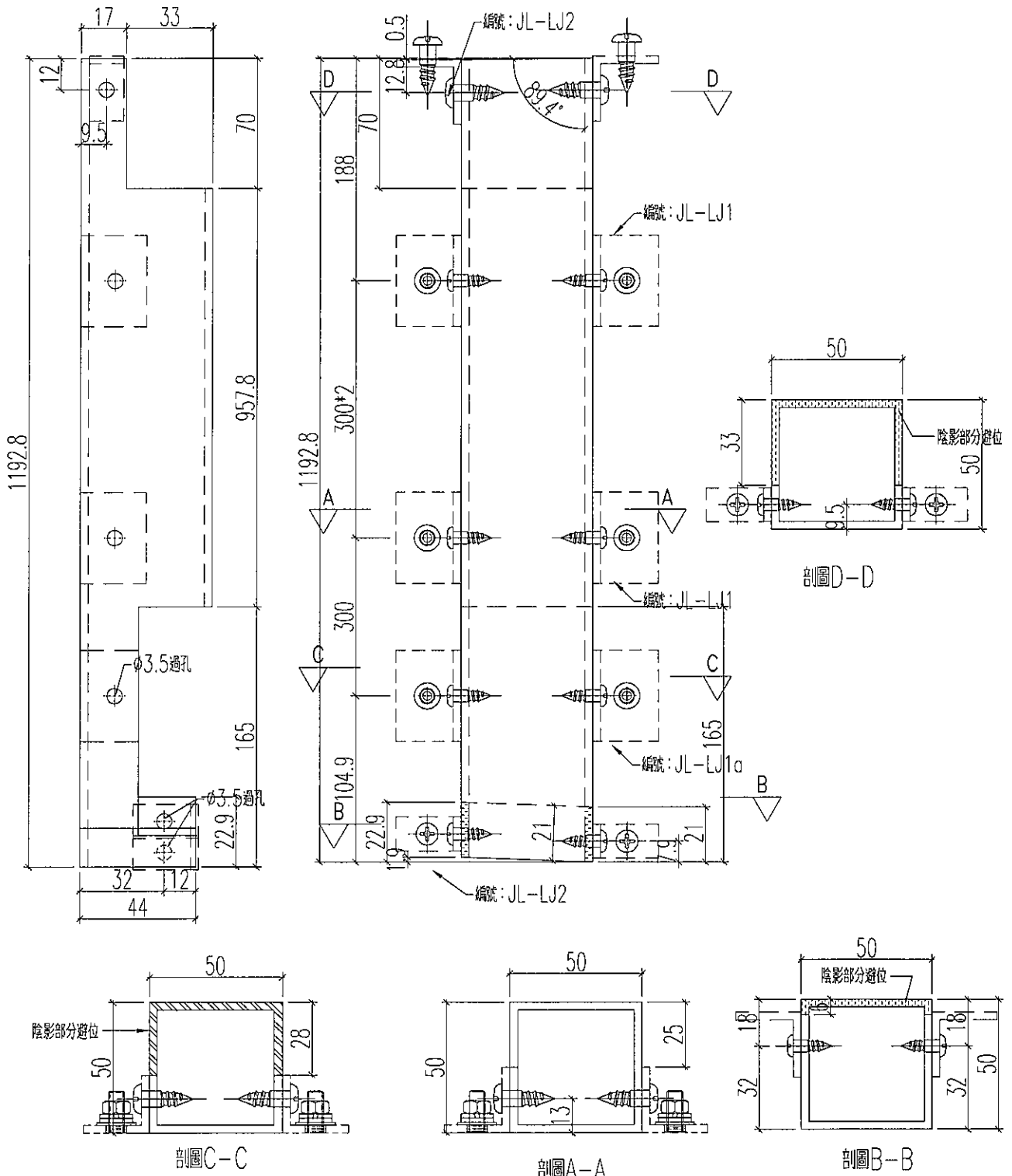

名稱	加力骨加工圖	制圖	黃漢卿	2019.5.3	修改		
材料	50x50x3mm方通	復核	王禮秋	2019.5.3	日期		
顏色	MILL	批准			圖號	AP8c-JL3	



美特鋁質 有限公司  
MIDI Aluminium Fabricator Ltd.

加工數量：1支

工程號 J-837 地盤 觀塘平臺

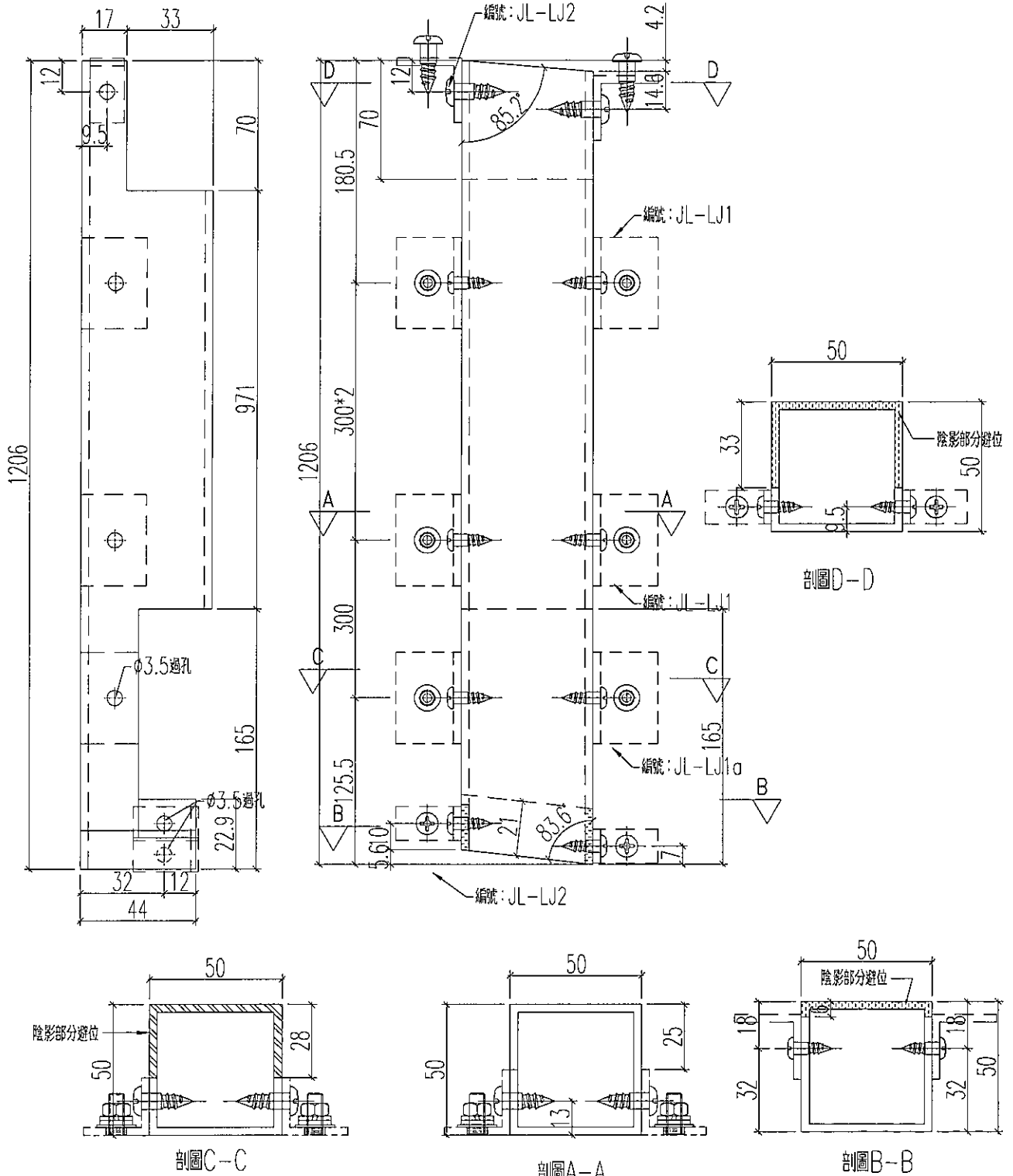

名稱	加力骨加工圖	制圖	黃漢卿	2019.5.3	修改			
材料	50x50x3mm方通	復核	王禮秋	2019.5.3	日期			
顏色	MILL	批准			圖號	AP8c-JL4		





美特鋁質 有限公司  
MIDI Aluminium Fabricator Ltd.

加工數量：1支

工程號 J-837 地盤 觀塘平臺

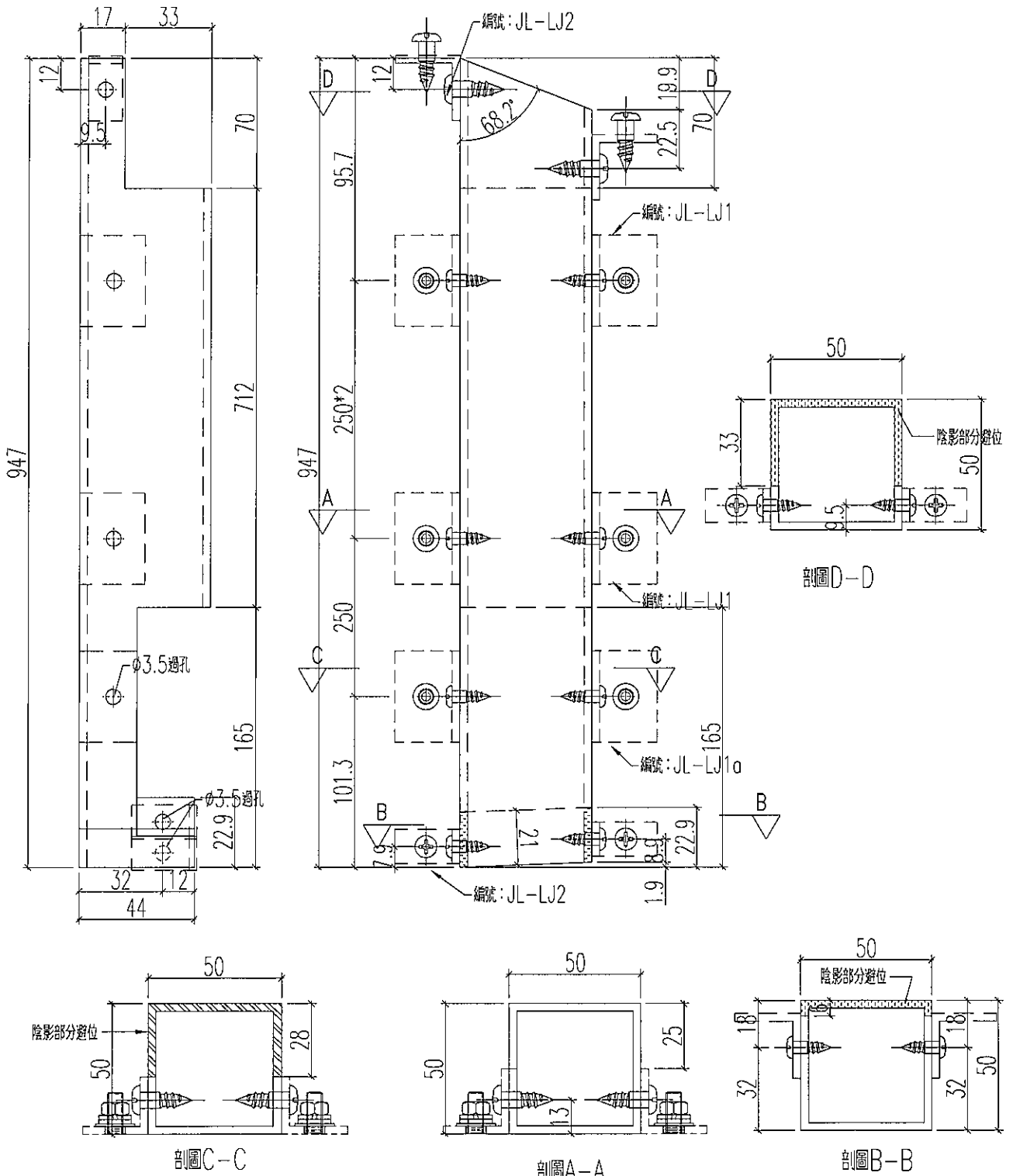

名稱	加力骨加工圖	制圖	黃漢卿	2019.5.3	修改		
材料	50x50x3mm方通	復核	王禮秋	2019.5.3	日期		
顏色	MILL	批准			圖號	AP9c-JL2	





美特鋁質 有限公司  
MIDI Aluminium Fabricator Ltd.

加工數量：1支

工程號 J-837 地盤 觀塘平臺

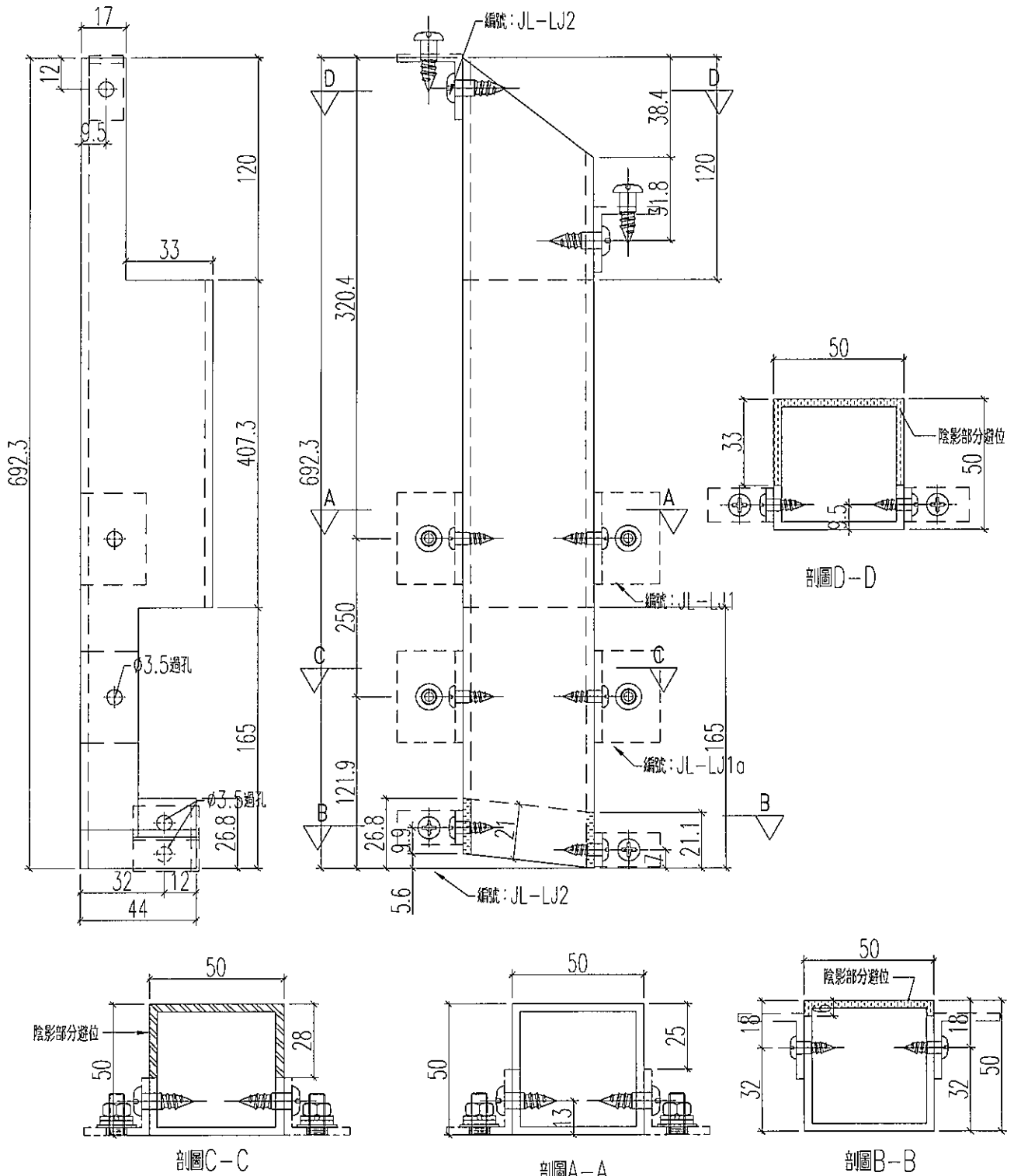

名稱	加力骨加工圖	制圖	黃漢卿	2019.5.3	修改		
材料	50x50x3mm方通	復核	王禮秋	2019.5.3	日期		
顏色	MILL	批准			圖號	AP9c-JL4	





美特鋁質 有限公司  
MIDI Aluminium Fabricator Ltd.

加工數量：1支

工程號 J-837 地盤 觀塘平臺

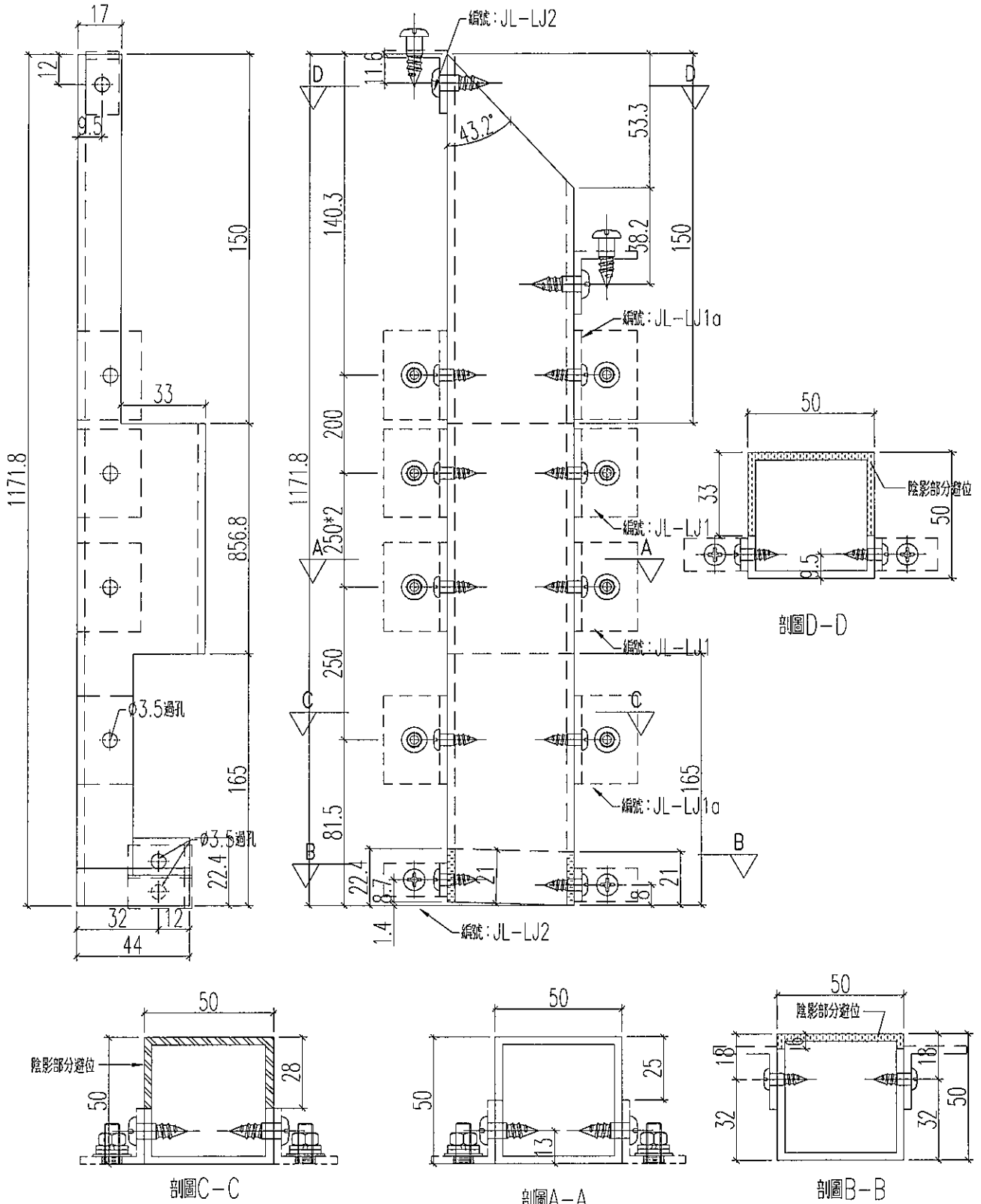

名稱	加力骨加工圖	制圖	黃漢卿	2019.5.3	修改		
材料	50x50x3mm方通	復核	王禮秋	2019.5.3	日期		
顏色	MILL	批准			圖號	AP12c-JL2	



美特鋁質 有限公司  
MIDI Aluminium Fabricator Ltd.

加工數量：1支

工程號 J-837 地盤 觀塘平臺

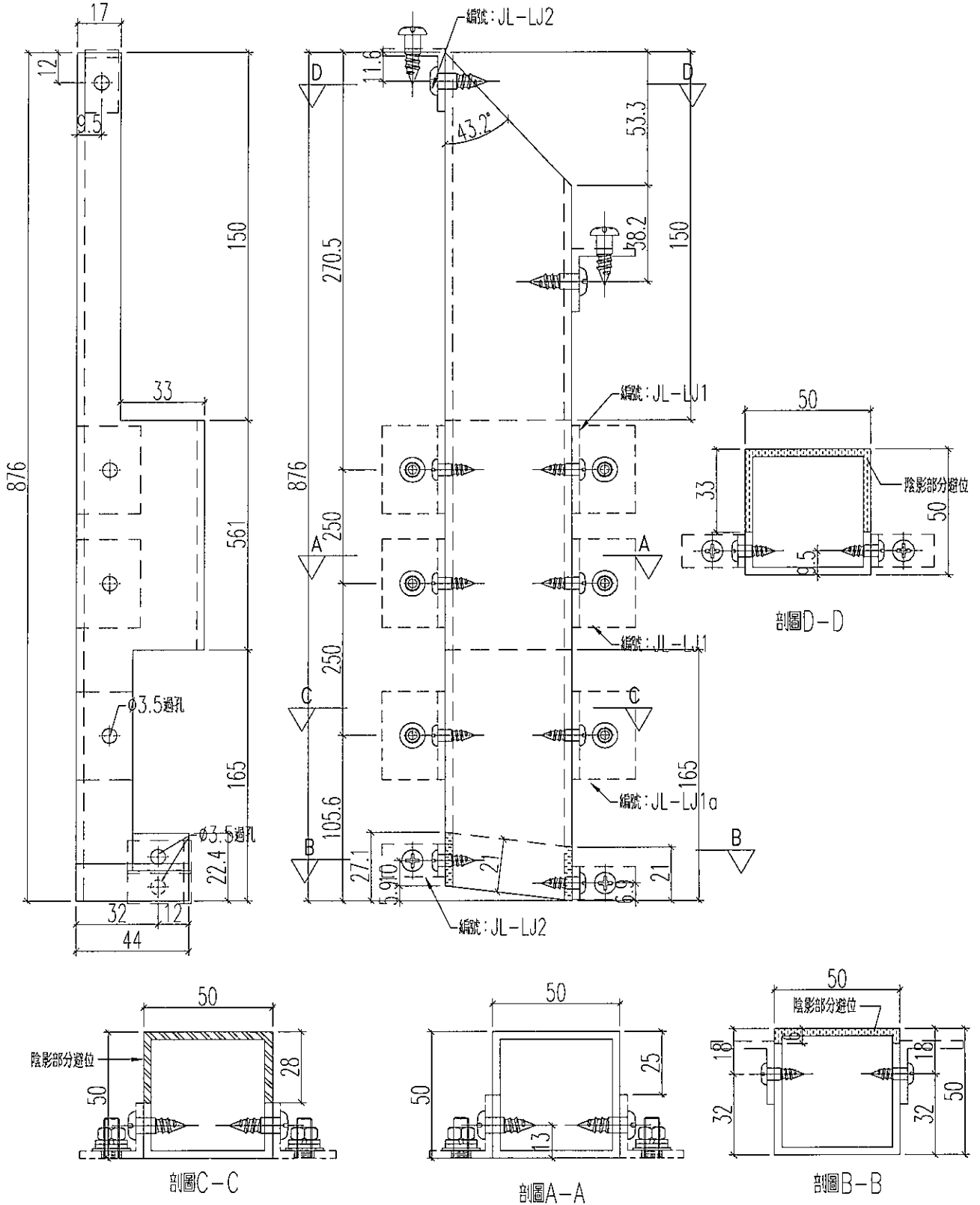

名稱	加力骨加工圖	制圖	黃漢卿	2019.5.3	修改		
材料	50x50x3mm方通	復核	王禮秋	2019.5.3	日期		
顏色	MILL	批准			圖號	AP12c-JL3	



美特鋁質 有限公司  
MIDI Aluminium Fabricator Ltd.

加工數量：1支

工程號 J-837 地盤 觀塘平臺

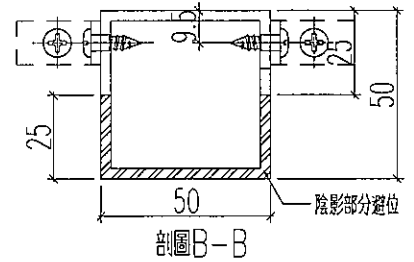
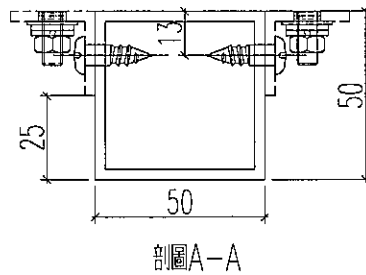
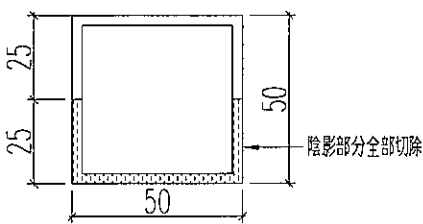
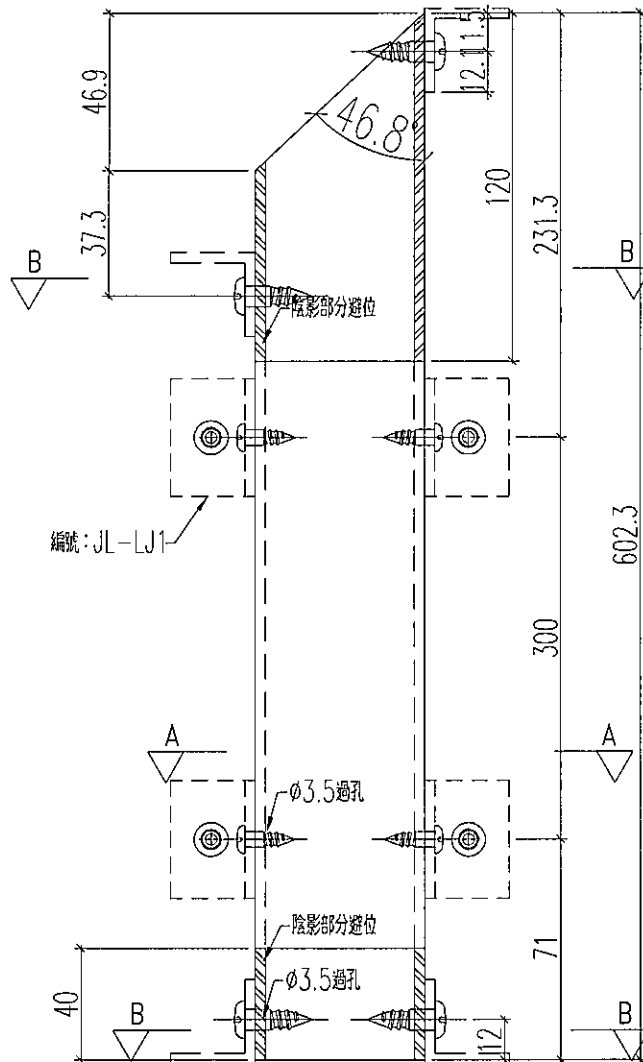

名稱	加力骨加工圖	制圖	黃漢卿	2019.5.3	修改		
材料	50x50x3mm方通	復核	王禮秋	2019.5.3	日期		
顏色	MILL	批准			圖號	BP1-JL1	



美特鋁質 有限公司  
MIDI Aluminium Fabricator Ltd.

加工數量：1支

工程號

J-837

地盤

觀塘平臺

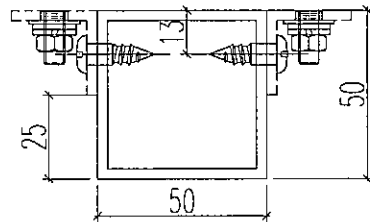
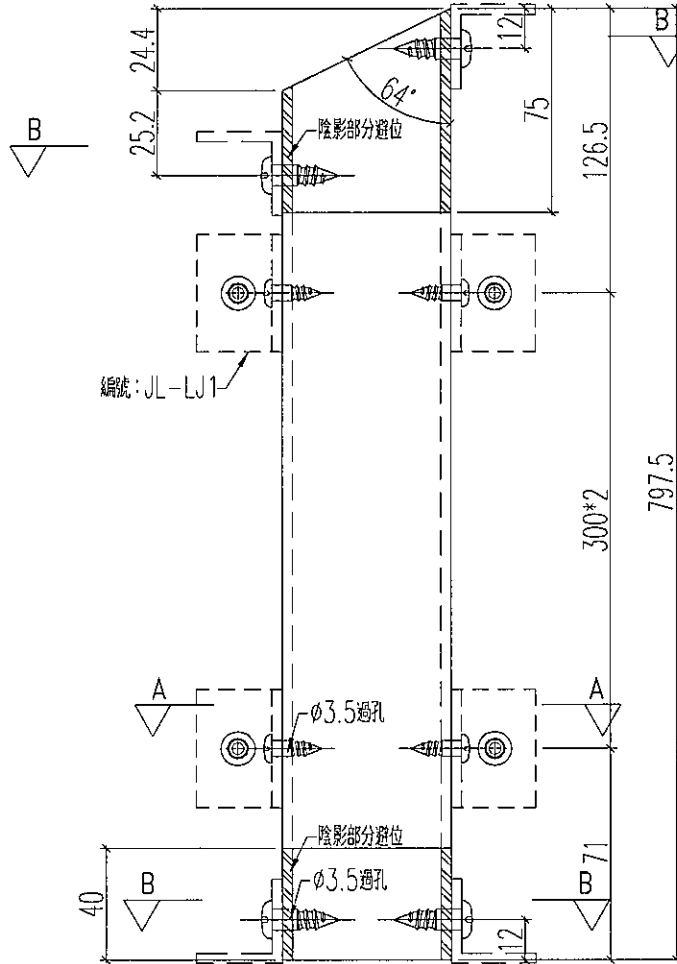

剖圖A-A

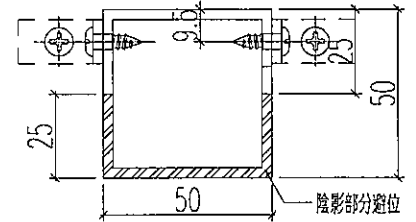

剖圖B-B

名稱	加力骨加工圖	制圖	黃漢卿	2019.5.3	修改		
材料	50x50x3mm方通	復核	王禮秋	2019.5.3	日期		
顏色	MILL	批准			圖號	BP1-JL2	



美特鋁質 有限公司  
MIDI Aluminium Fabricator Ltd.

加工數量：1支

工程號 J-837 地盤 觀塘平臺

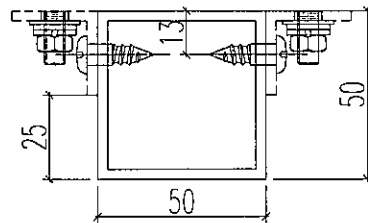
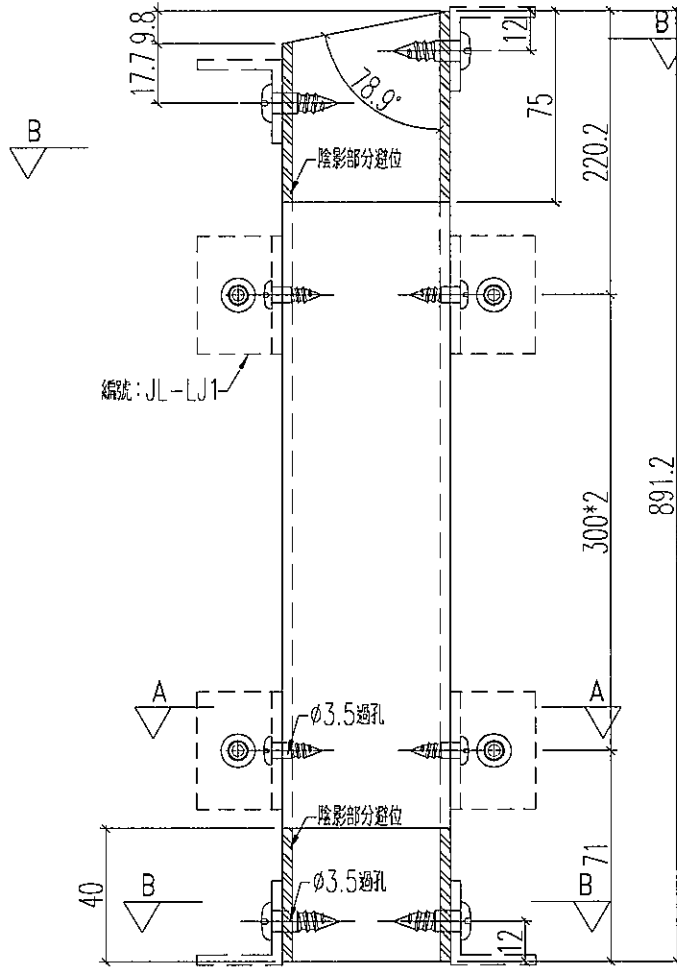

剖圖A-A

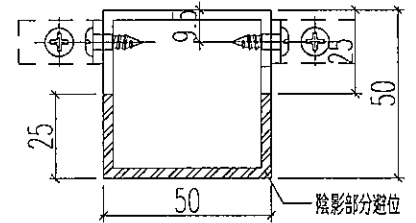

剖圖B-B

名稱	加力骨加工圖	制圖	黃漢卿	2019.5.3	修改		
材料	50x50x3mm方通	復核	王禮秋	2019.5.3	日期		
顏色	MILL	批准			圖號	BP1-JL3	



美特鋁質 有限公司  
MIDI Aluminium Fabricator Ltd.

加工數量：1支

工程號 J-837 地盤 觀塘平臺

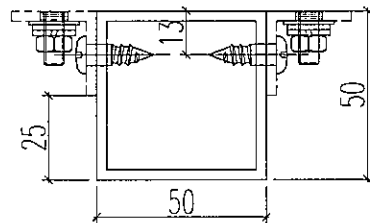
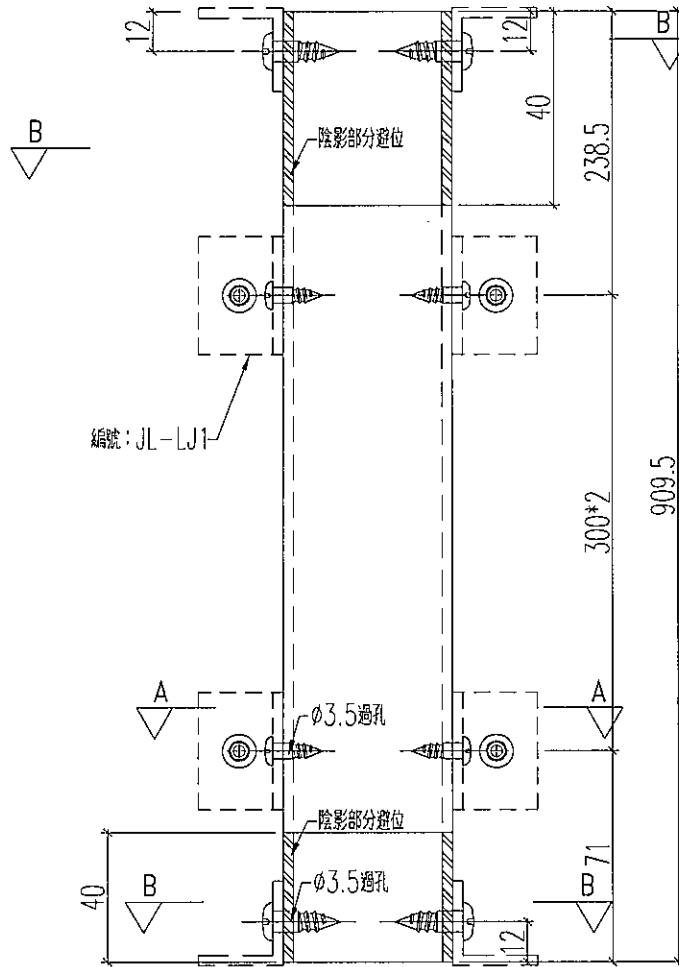

剖面A-A

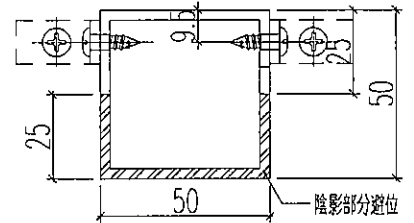

剖面B-B

名稱	加力骨加工圖	制圖	黃漢卿	2019.5.3	修改		
材料	50x50x3mm方通	復核	王禮秋	2019.5.3	日期		
顏色	MILL	批准			圖號	BP1-JL4	



美特鋁質 有限公司  
MIDI Aluminium Fabricator Ltd.

加工數量：69支

工程號

J-837

地盤

觀塘平臺

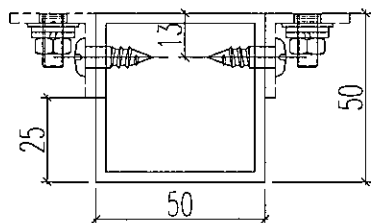
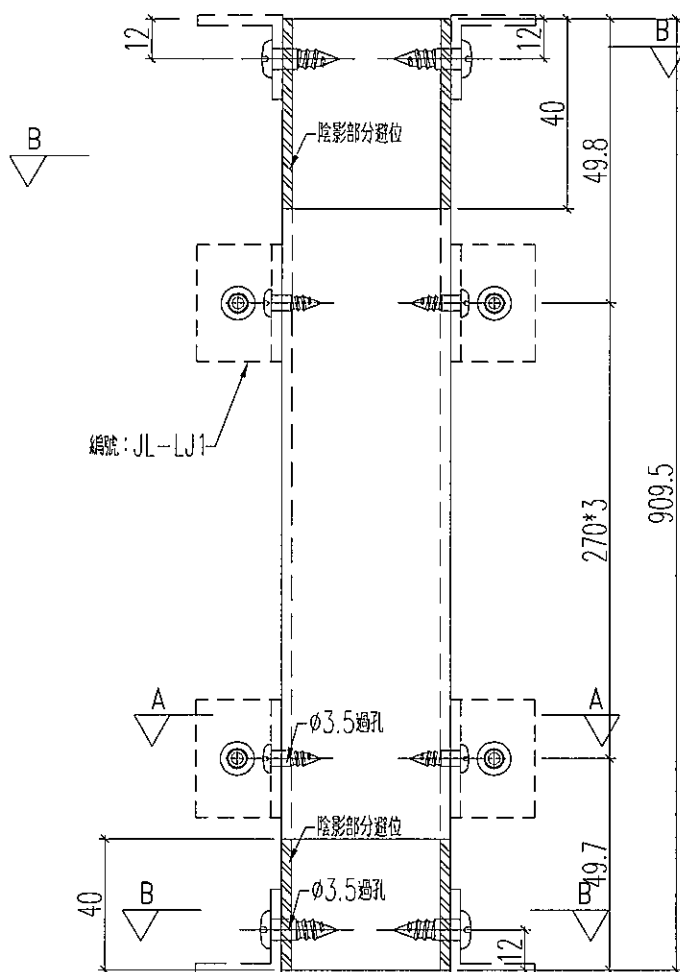

剖圖A-A

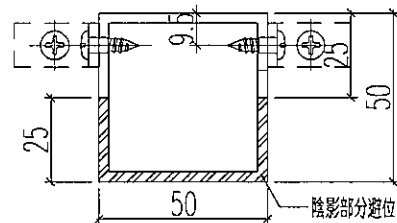

剖圖B-B

名稱	加力骨加工圖	制圖	黃漢卿	2019.5.3	修改		
材料	50x50x3mm方通	復核	王禮秋	2019.5.3	日期		
顏色	MILL	批准			圖號	BP-JL2	



美特鋁質 有限公司  
MIDI Aluminium Fabricator Ltd.

加工數量：1支

工程號 J-837 地盤 觀塘平臺

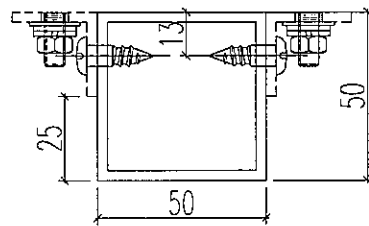
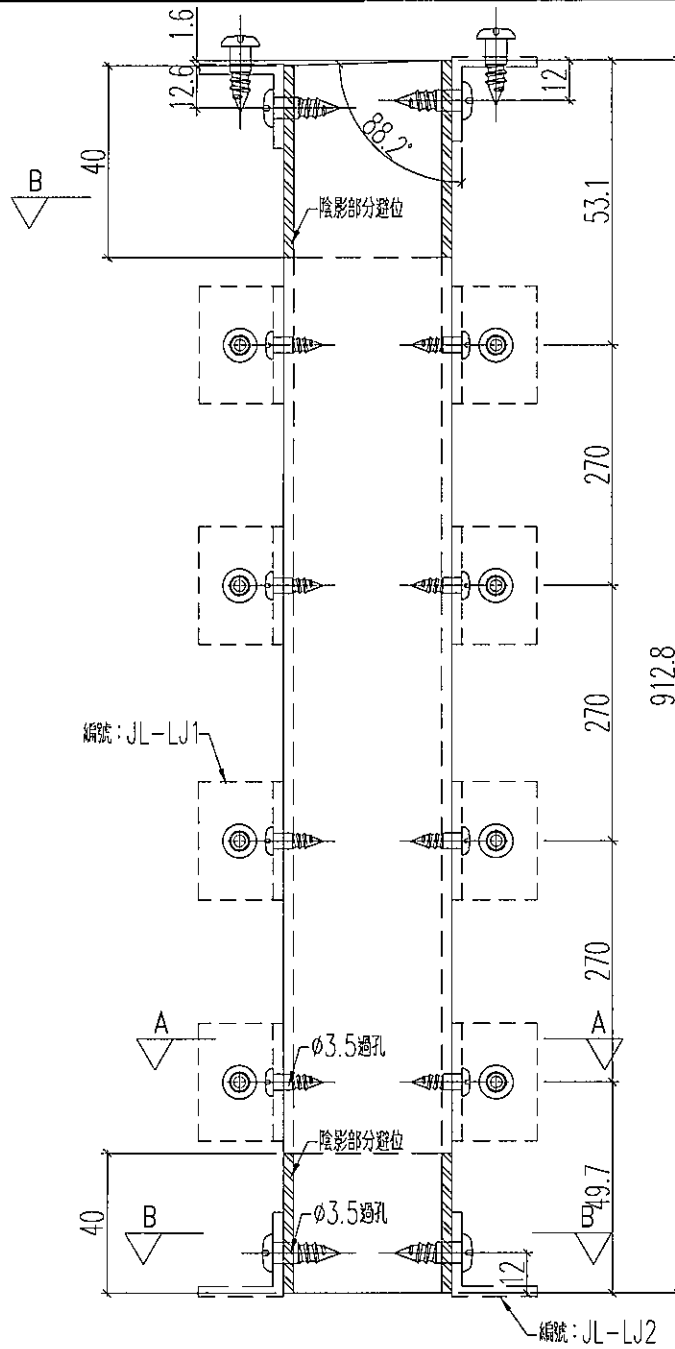

剖圖A-A

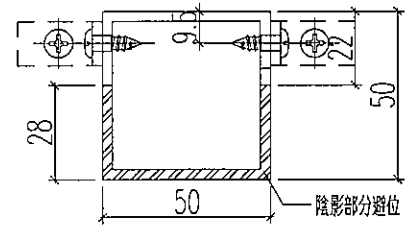

剖圖B-B

名稱	加力骨加工圖	制圖	黃漢卿	2019.5.3	修改		
材料	50x50x3mm方通	復核	王禮秋	2019.5.3	日期		
顏色	MILL	批准			圖號	BP-JL2a	





美特鋁質 有限公司  
MIDI Aluminium Fabricator Ltd.

加工數量：1支

工程號 J-837 地盤 觀塘平臺

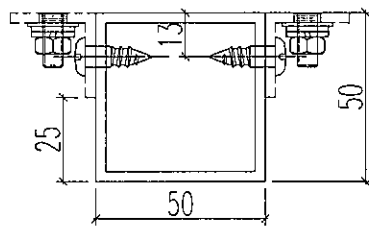
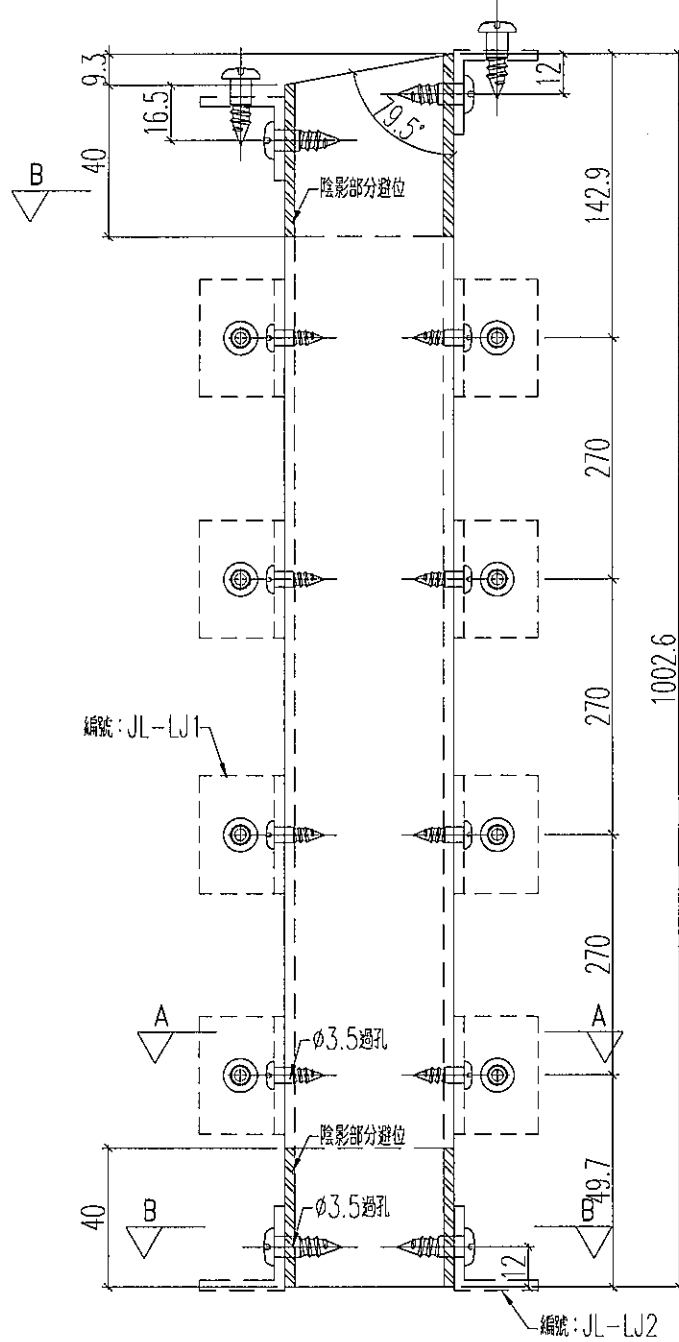

剖圖A-A

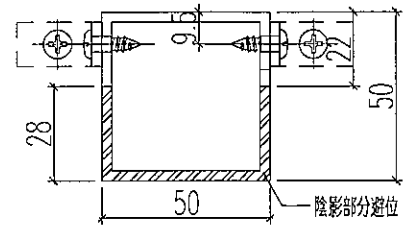

剖圖B-B

名稱	加力骨加工圖	制圖	黃漢卿	2019.5.3	修改		
材料	50x50x3mm方通	復核	王禮秋	2019.5.3	日期		
顏色	MILL	批准			圖號	BP20-JL1	



美特鋁質 有限公司  
MIDI Aluminium Fabricator Ltd.

加工數量：1支

工程號 J-837 地盤 觀塘平臺

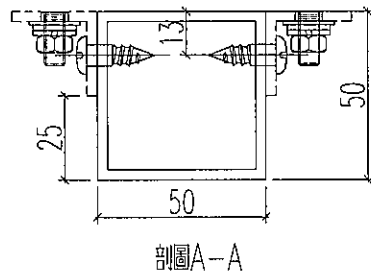
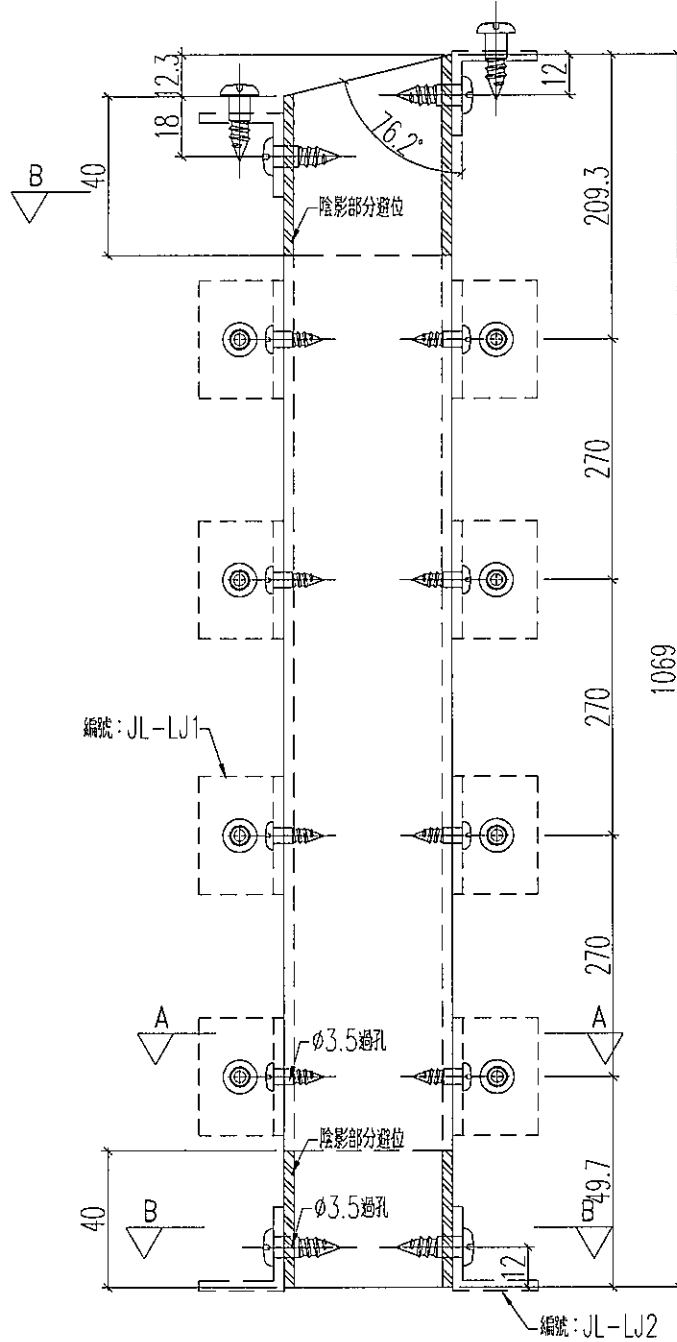

剖圖A-A

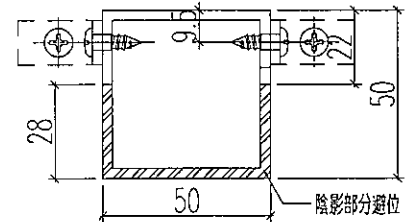

剖圖B-B

名稱	加力骨加工圖	制圖	黃漢卿	2019.5.3	修改		
材料	50x50x3mm方通	復核	王禮秋	2019.5.3	日期		
顏色	MILL	批准			圖號	BP20-JL2	



美特鋁質 有限公司  
MIDI Aluminium Fabricator Ltd.

加工數量：1支

工程號 J-837 地盤 觀塘平臺

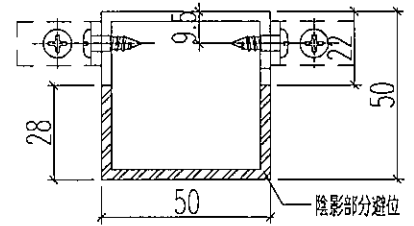
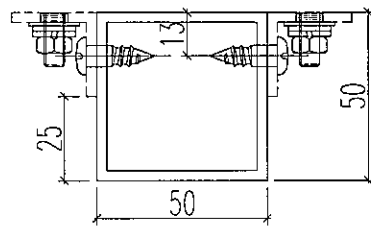
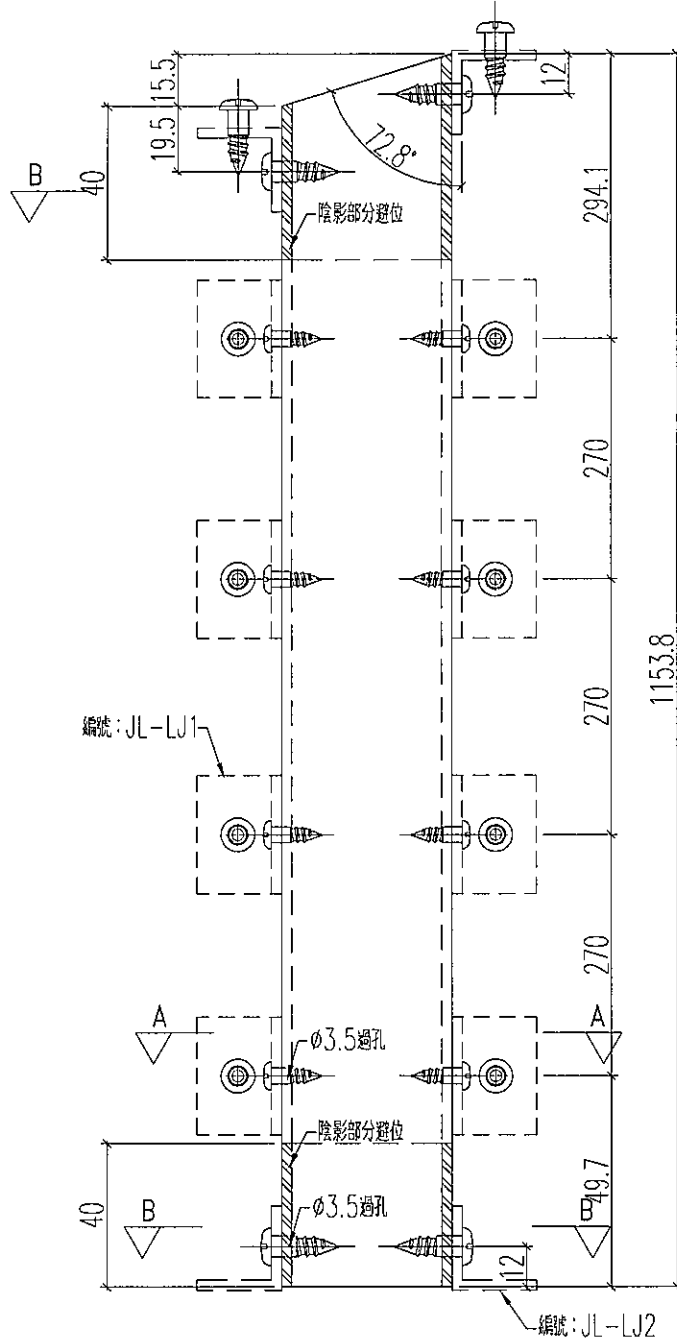

名稱	加力骨加工圖	制圖	黃漢卿	2019.5.3	修改		
材料	50x50x3mm方通	復核	王禮秋	2019.5.3	日期		
顏色	MILL	批准			圖號	BP20-JL3	



美特鋁質 有限公司  
MIDI Aluminium Fabricator Ltd.

加工數量：1支

工程號 J-837 地盤 觀塘平臺

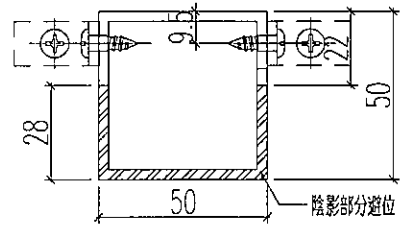
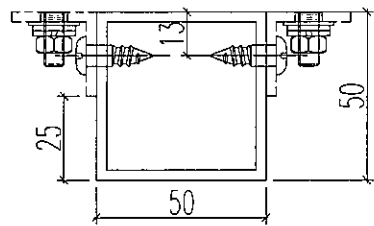
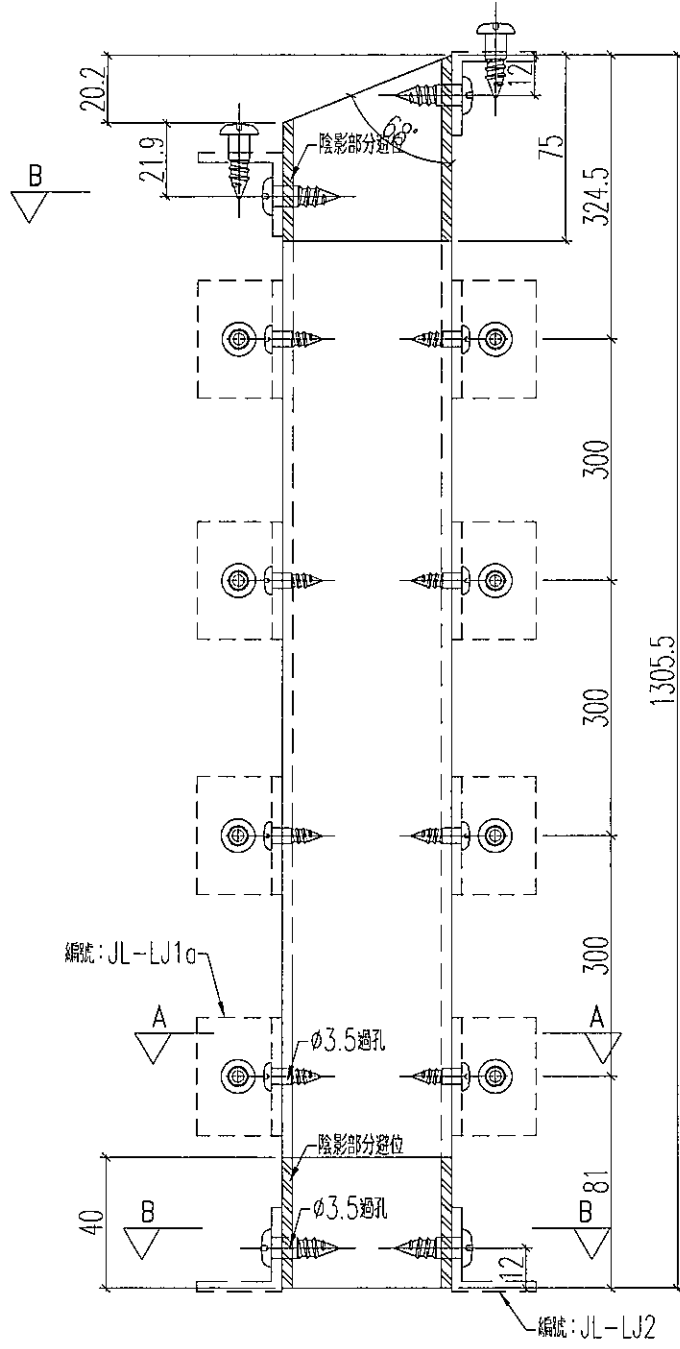

名稱	加力骨加工圖	制圖	黃漢卿	2019.5.3	修改		
材料	50x50x3mm方通	復核	王禮秋	2019.5.3	日期		
顏色	MILL	批准			圖號	BP21-JL1	

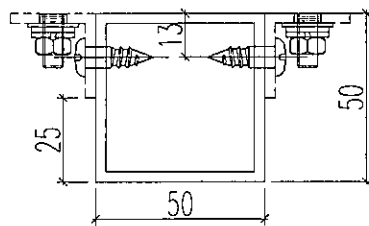
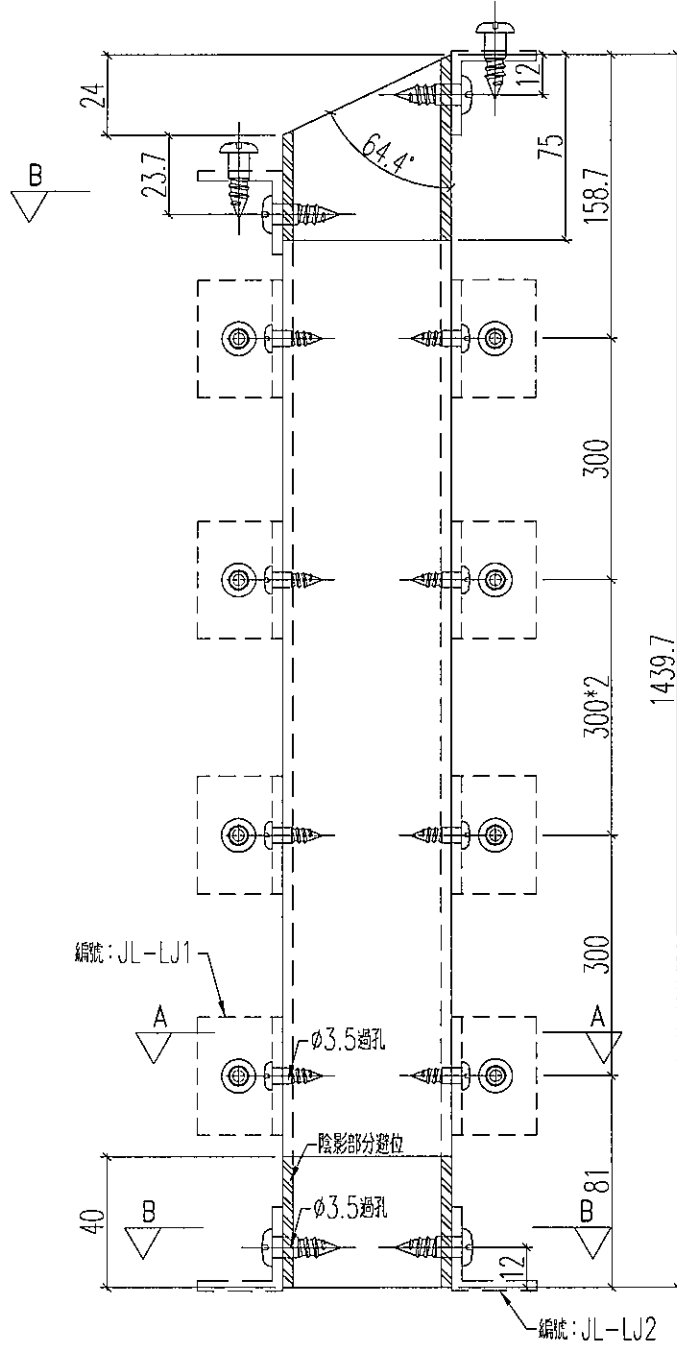

剖圖A-A

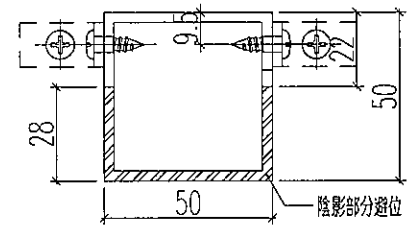

剖圖B-B

名稱	加力骨加工圖	制圖	黃漢卿	2019.5.3	修改		
材料	50x50x3mm方通	復核	王禮秋	2019.5.3	日期		
顏色	MILL	批准			圖號	BP21-JL2	



美特鋁質 有限公司  
MIDI Aluminium Fabricator Ltd.

加工數量：1支

工程號 J-837 地盤 觀塘平臺

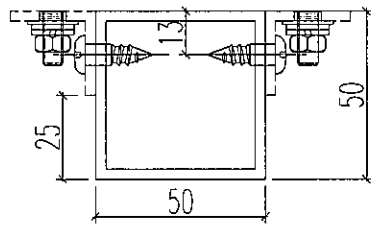
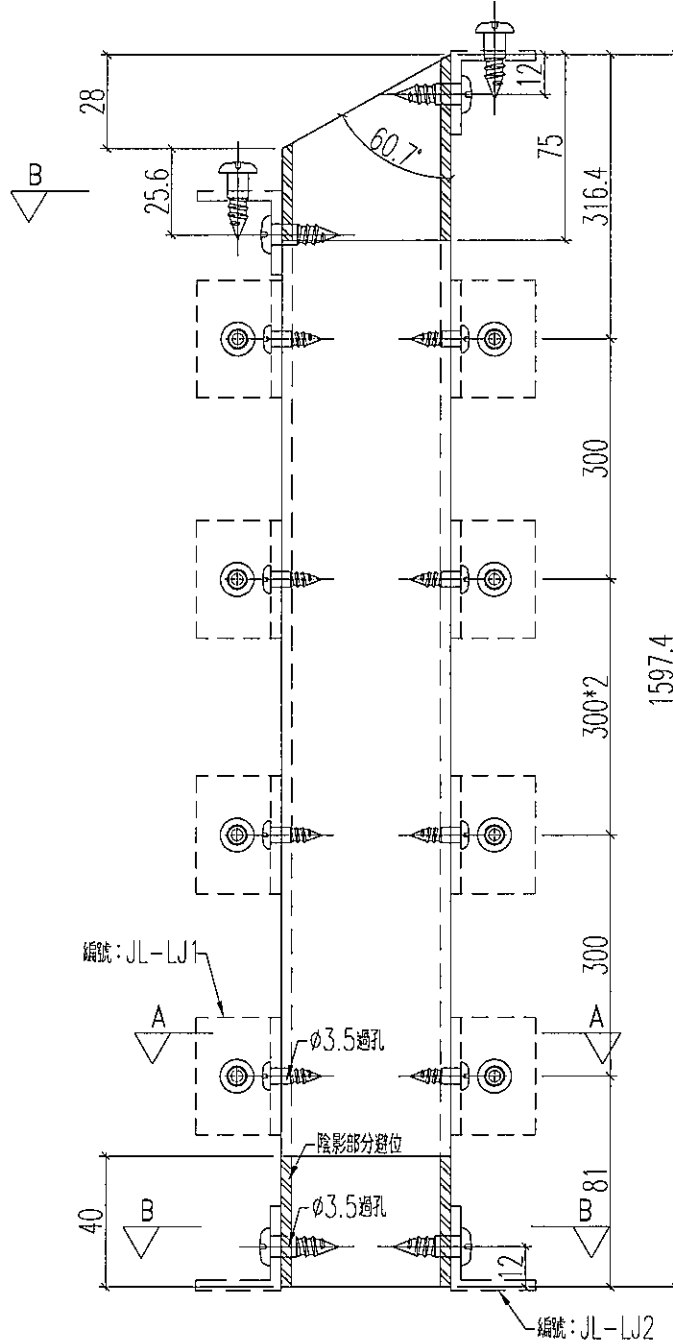

剖圖A-A

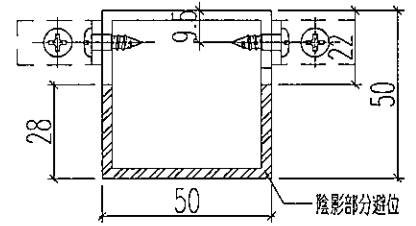

剖圖B-B

名稱	加力骨加工圖	制圖	黃漢卿	2019.5.3	修改		
材料	50x50x3mm方通	復核	王禮秋	2019.5.3	日期		
顏色	MILL	批准			圖號	BP21-JL3	



美特鋁質 有限公司  
MIDI Aluminium Fabricator Ltd.

加工數量：1支

工程號 J-837 地盤 觀塘平臺

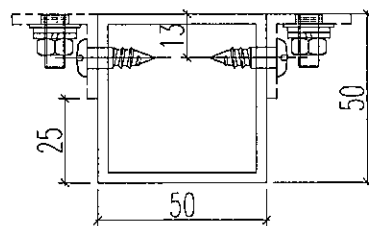
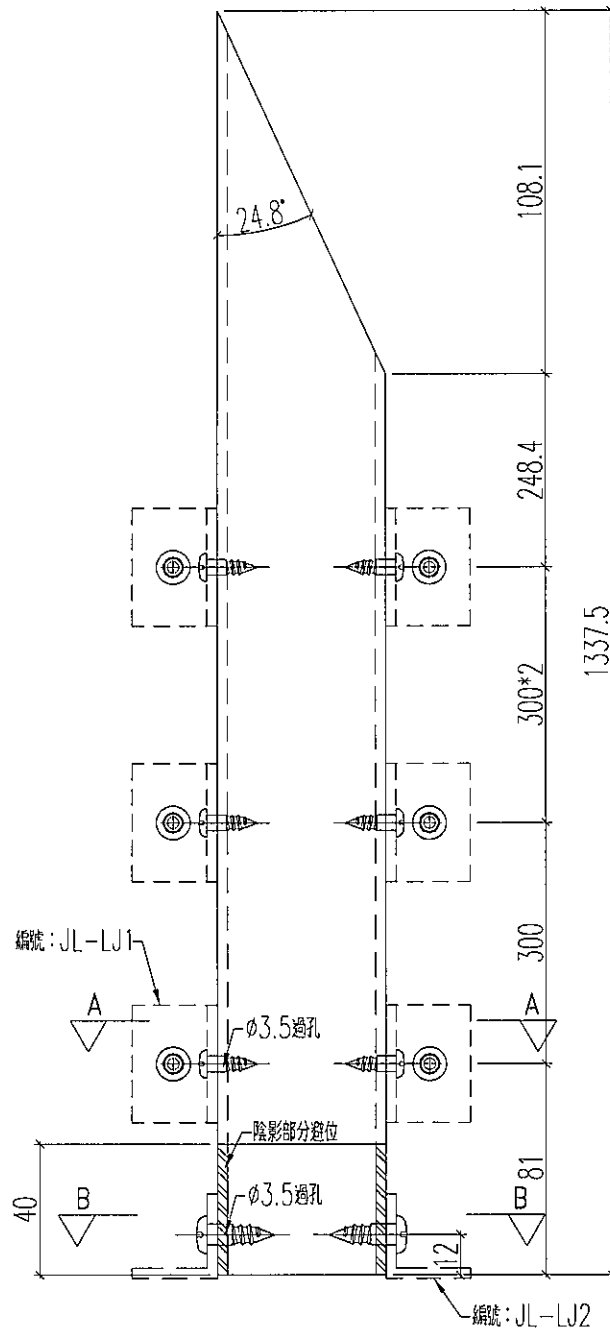

剖圖A-A

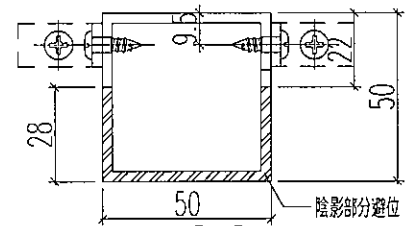

剖圖B-B

名稱	加力骨加工圖	制圖	黃漢卿	2019.5.3	修改		
材料	50x50x3mm方通	復核	王禮秋	2019.5.3	日期		
顏色	MILL	批准			圖號	BP21-JL4	



美特鋁質 有限公司  
MIDI Aluminium Fabricator Ltd.

加工數量：1支

工程號 J-837 地盤 觀塘平臺

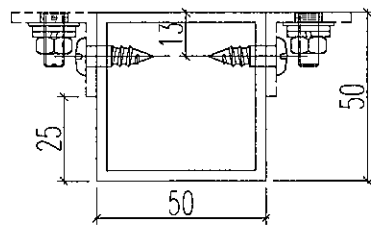
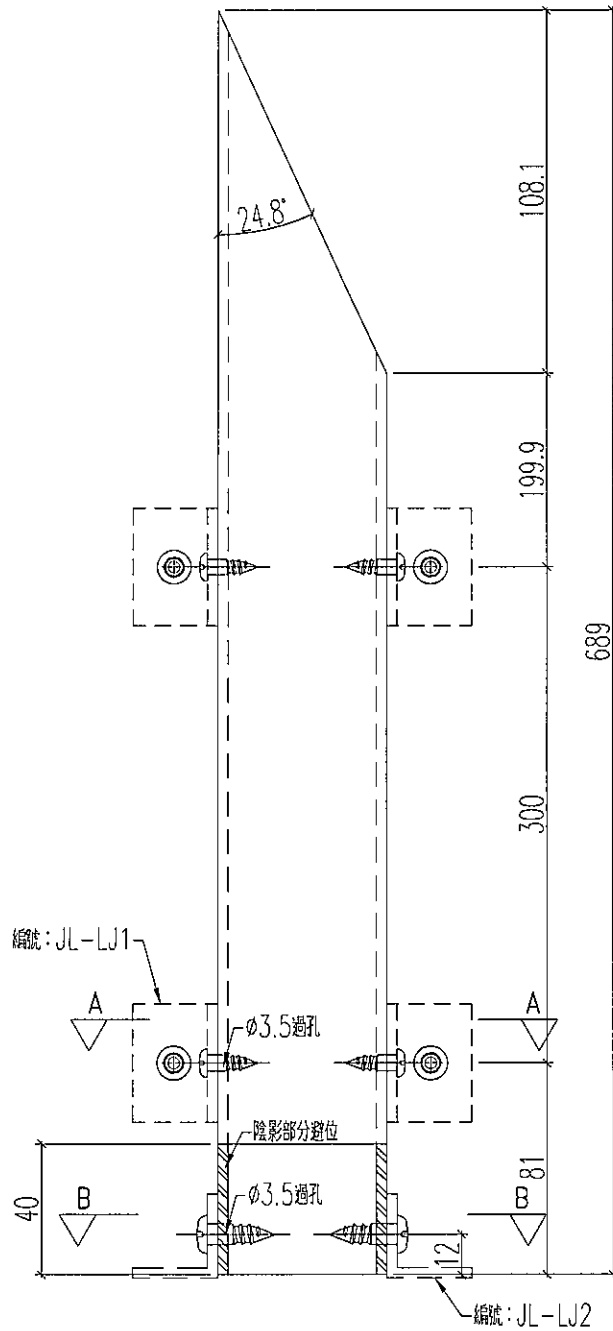

剖圖A-A

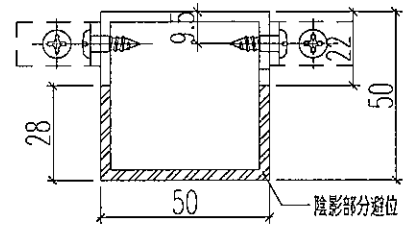

剖圖B-B

名稱	加力骨加工圖	制圖	黃漢卿	2019.5.3	修改		
材料	50x50x3mm方通	復核	王禮秋	2019.5.3	日期		
顏色	MILL	批准			圖號	BP21-JL5	



美特鋁質 有限公司  
MIDI Aluminium Fabricator Ltd.

加工數量：1支

工程號 J-837 地盤 觀塘平臺

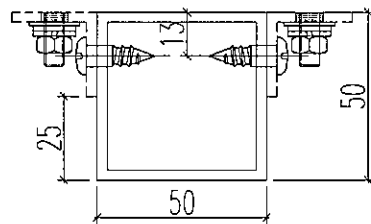
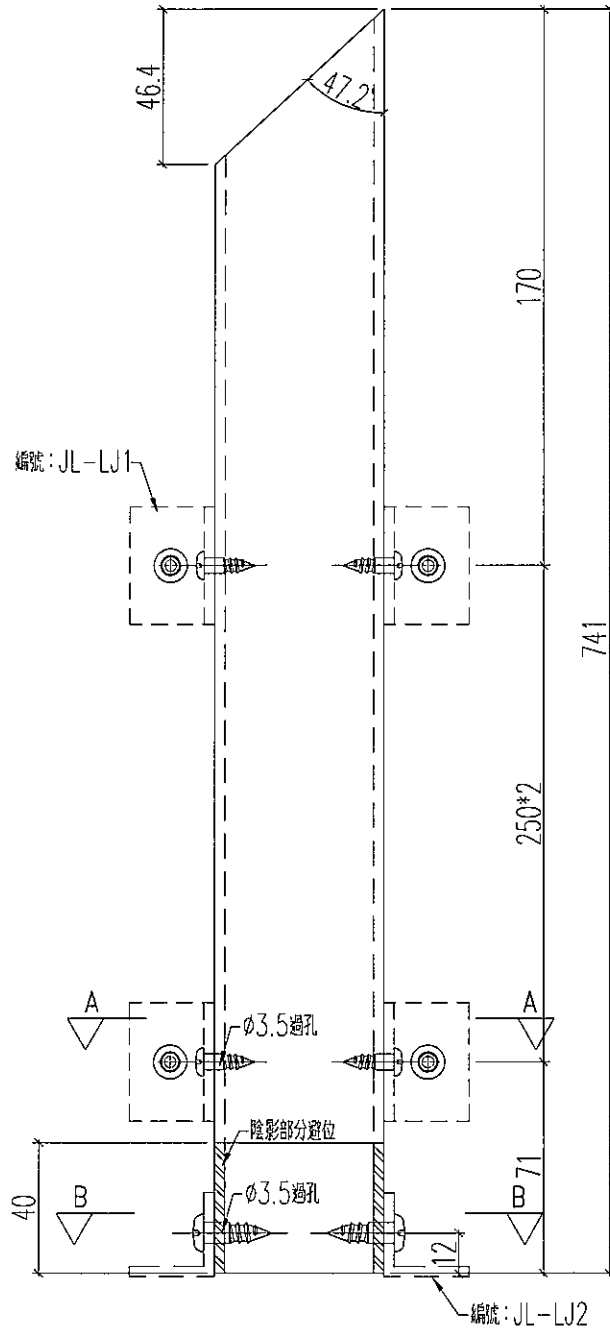

剖圖A-A

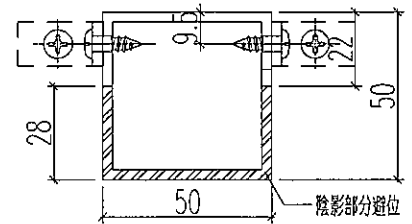

剖圖B-B

名稱	加力骨加工圖	制圖	黃漢卿	2019.5.3	修改		
材料	50x50x3mm方通	復核	王禮秋	2019.5.3	日期		
顏色	MILL	批准			圖號	BP22-JL1	



美特鋁質 有限公司  
MIDI Aluminium Fabricator Ltd.

加工數量：1支

工程號

J-837

地盤

觀塘平臺

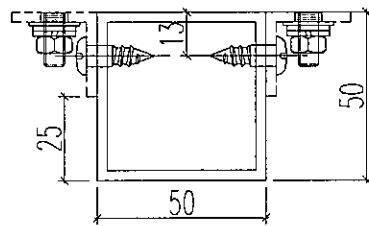
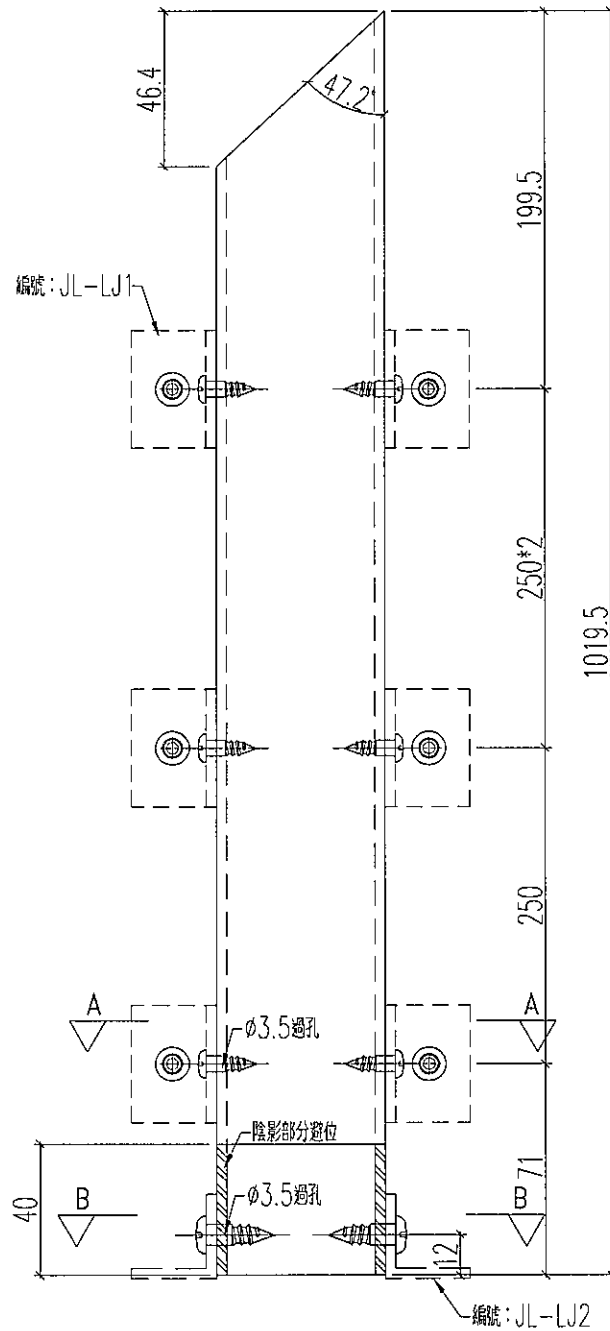

剖圖A-A

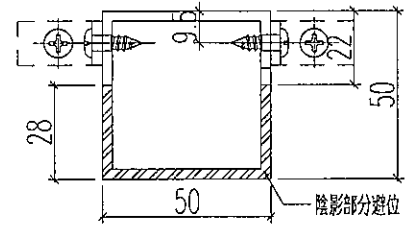

剖圖B-B

名稱	加力骨加工圖	制圖	黃漢卿	2019.5.3	修改		
材料	50x50x3mm方通	復核	王禮秋	2019.5.3	日期		
顏色	MILL	批准			圖號	BP22-JL2	



美特鋁質 有限公司  
MIDI Aluminium Fabricator Ltd.

加工數量：1支

工程號 J-837 地盤 觀塘平臺

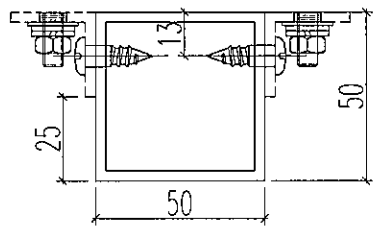
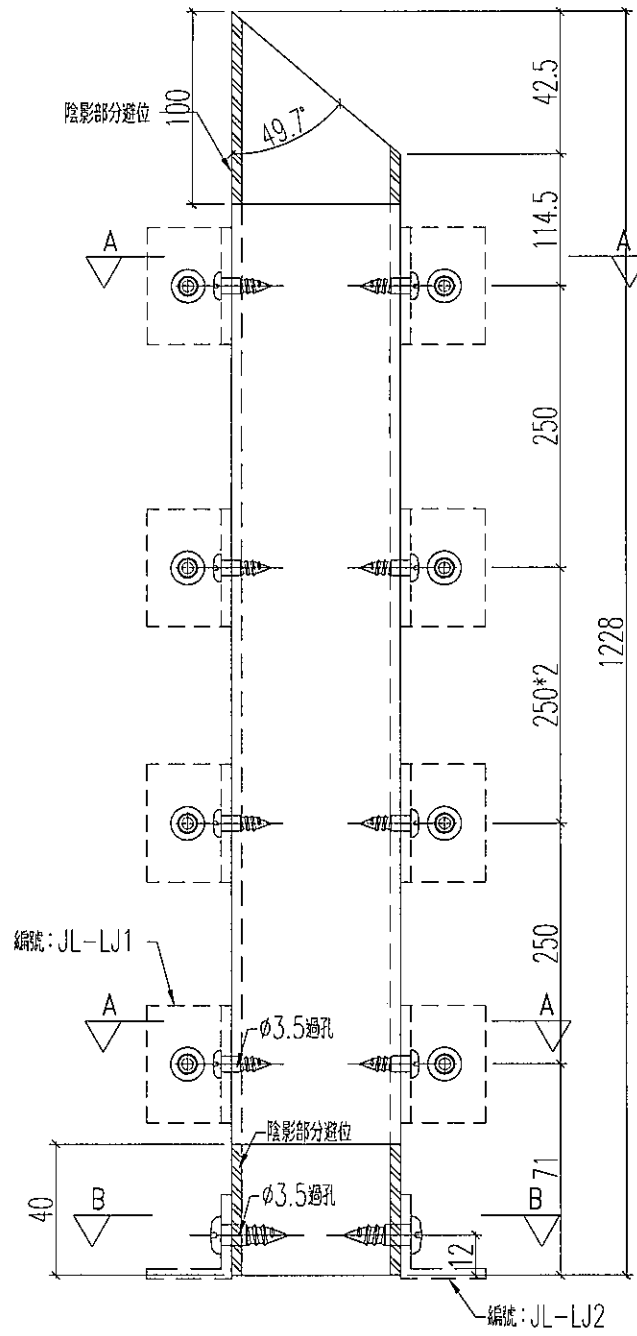

剖圖A-A

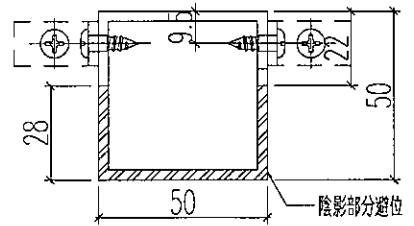

剖圖B-B

名稱	加力骨加工圖	制圖	黃漢卿	2019.5.3	修改		
材料	50x50x3mm方通	復核	王禮秋	2019.5.3	日期		
顏色	MILL	批准			圖號	BP22-JL3	



美特鋁質 有限公司  
MIDI Aluminium Fabricator Ltd.

加工數量：1支

工程號 J-837 地盤 觀塘平臺

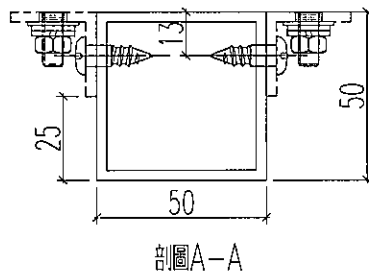
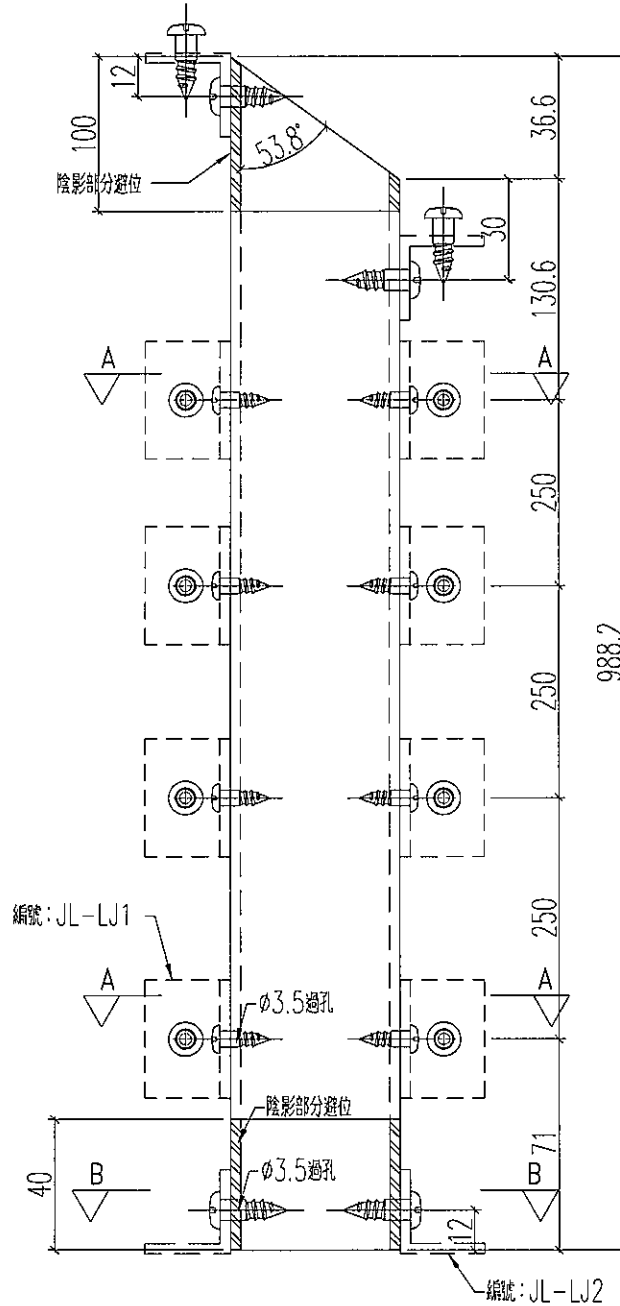

剖圖A-A

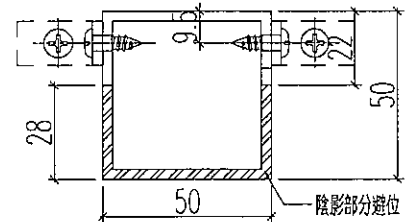

剖圖B-B

名稱	加力骨加工圖	制圖	黃漢卿	2019.5.3	修改		
材料	50x50x3mm方通	復核	王禮秋	2019.5.3	日期		
顏色	MILL	批准			圖號	BP22-JL4	

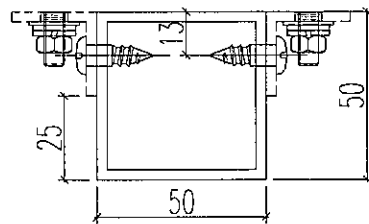
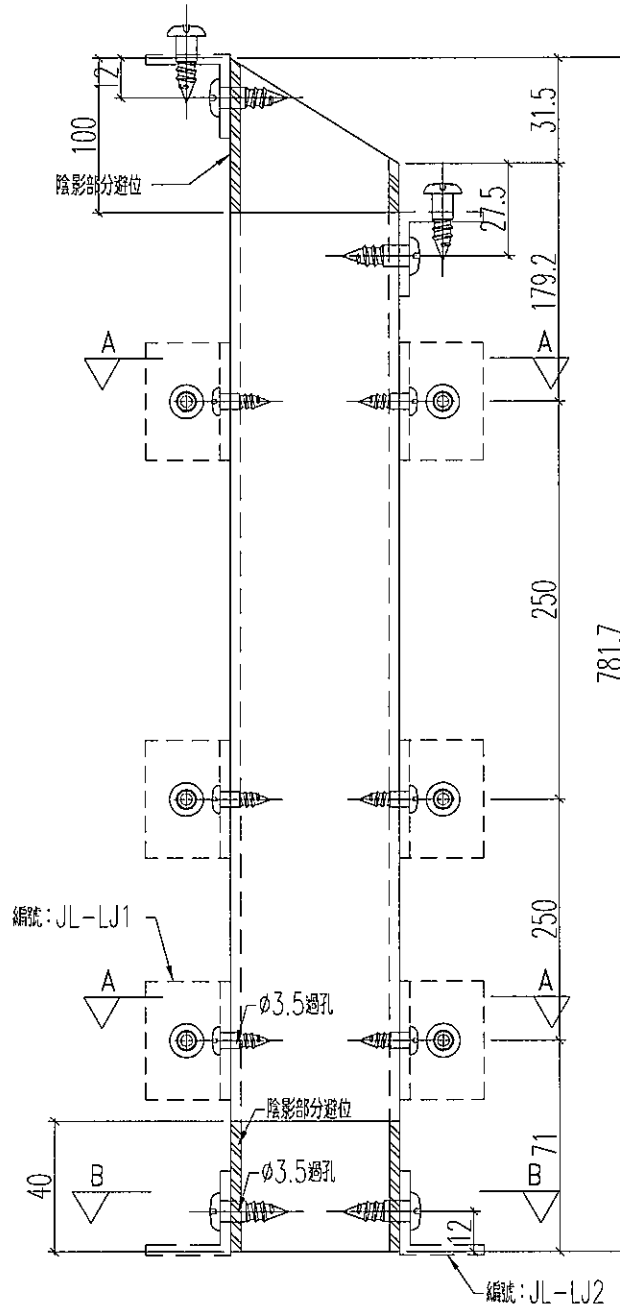

剖圖A-A

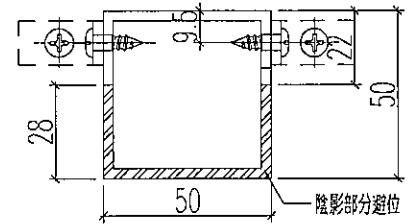

剖圖B-B

名稱	加力骨加工圖	制圖	黃漢卿	2019.5.3	修改		
材料	50x50x3mm方通	復核	王禮秋	2019.5.3	日期		
顏色	MILL	批准			圖號	BP22-JL5	



美特鋁質 有限公司  
MIDI Aluminium Fabricator Ltd.

加工數量: 4支

工程號 J-837 地盤 觀塘平臺

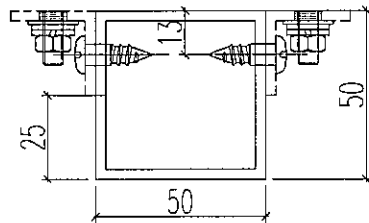
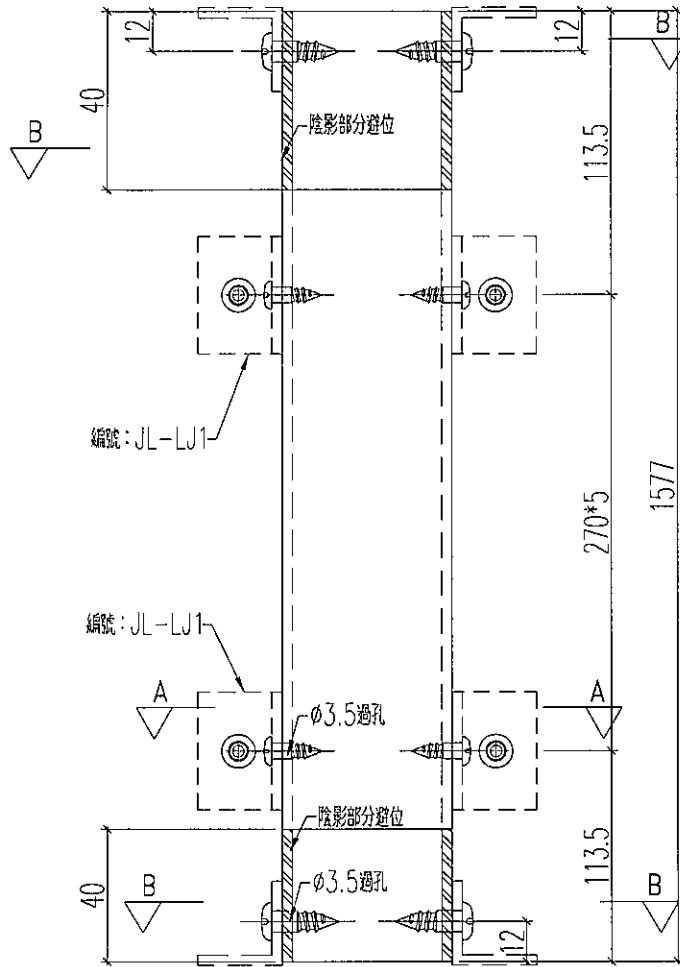

剖圖A-A

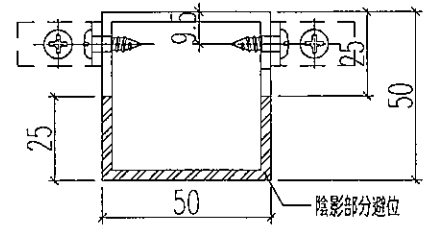

剖圖B-B

名稱	加力骨加工圖	制圖	黃漢卿	2019.5.3	修改		
材料	50x50x3mm方通	復核	王禮秋	2019.5.3	日期		
顏色	MILL	批准			圖號	BP1a-JL1	



美特鋁質 有限公司  
MIDI Aluminium Fabricator Ltd.

加工數量: 3支

工程號 J-837 地盤 觀塘平臺

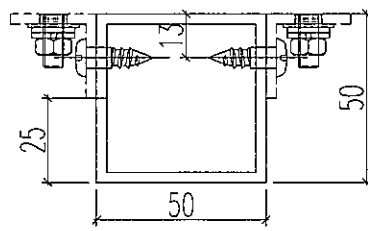
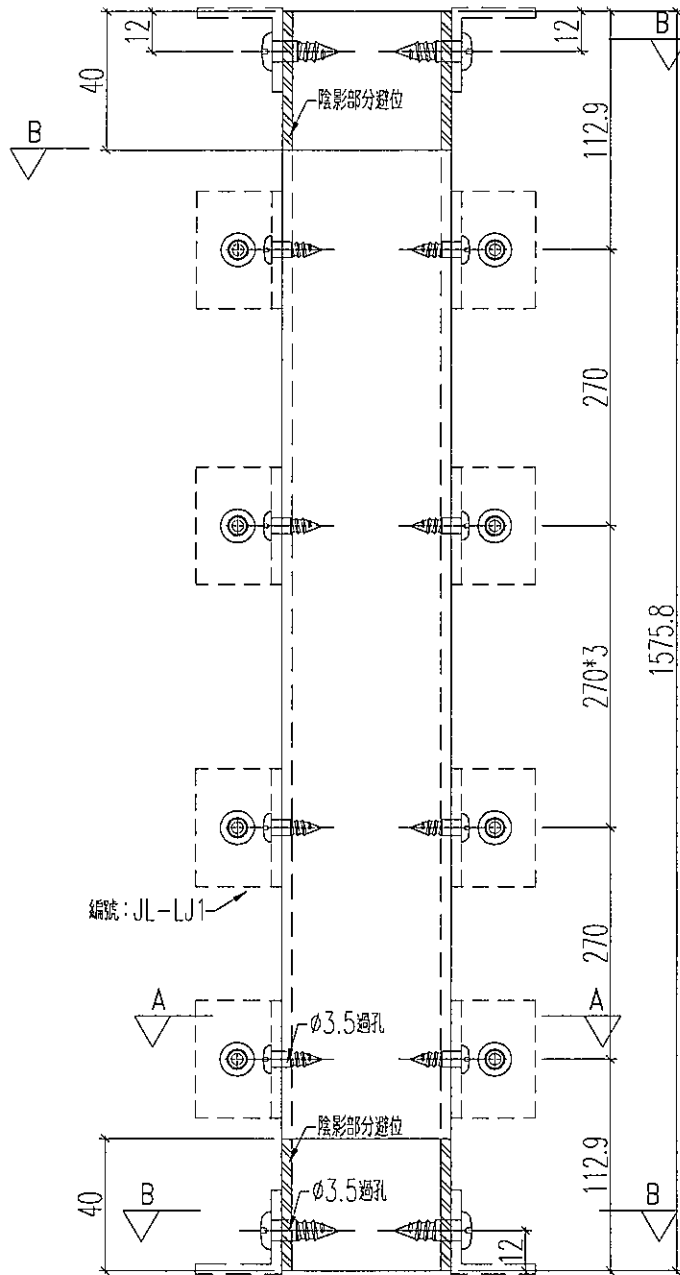

剖圖A-A

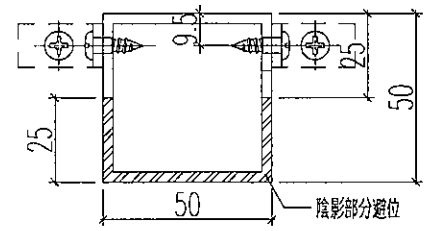

剖圖B-B

名稱	加力骨加工圖	制圖	黃漢卿	2019.5.3	修改		
材料	50x50x3mm方通	復核	王禮秋	2019.5.3	日期		
顏色	MILL	批准			圖號	BP8a-JL1	





美特鋁質 有限公司  
MIDI Aluminium Fabricator Ltd.

加工數量: 1支

工程號 J-837 地盤 觀塘平臺

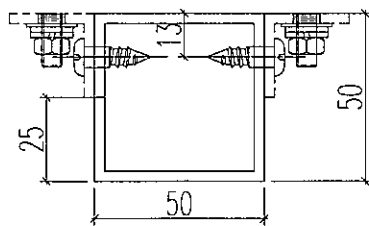
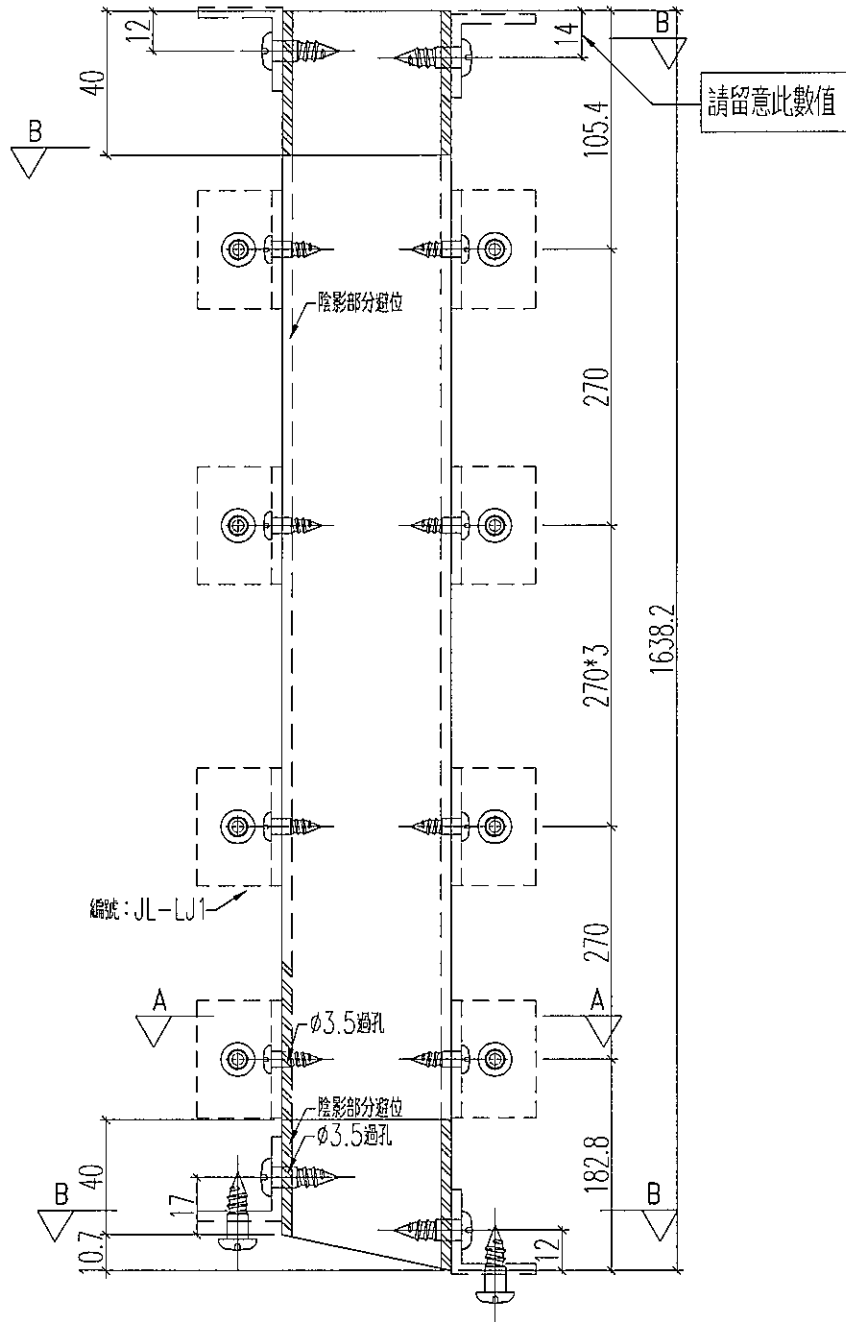

剖面A-A

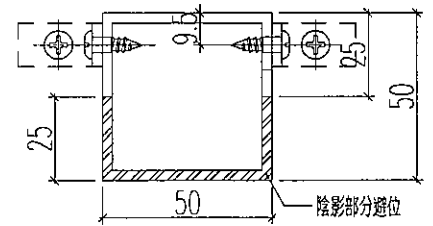

剖面B-B

名稱	加力骨加工圖	制圖	黃漢卿	2019.5.3	修改		
材料	50x50x3mm方通	復核	王禮秋	2019.5.3	日期		
顏色	MILL	批准			圖號	BP8a-JL3	



美特鋁質 有限公司  
MIDI Aluminium Fabricator Ltd.

加工數量: 1支

工程號 J-837 地盤 觀塘平臺

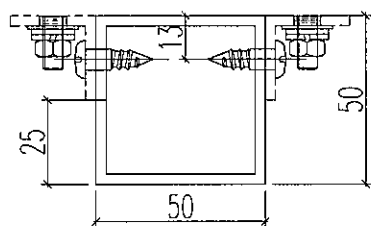
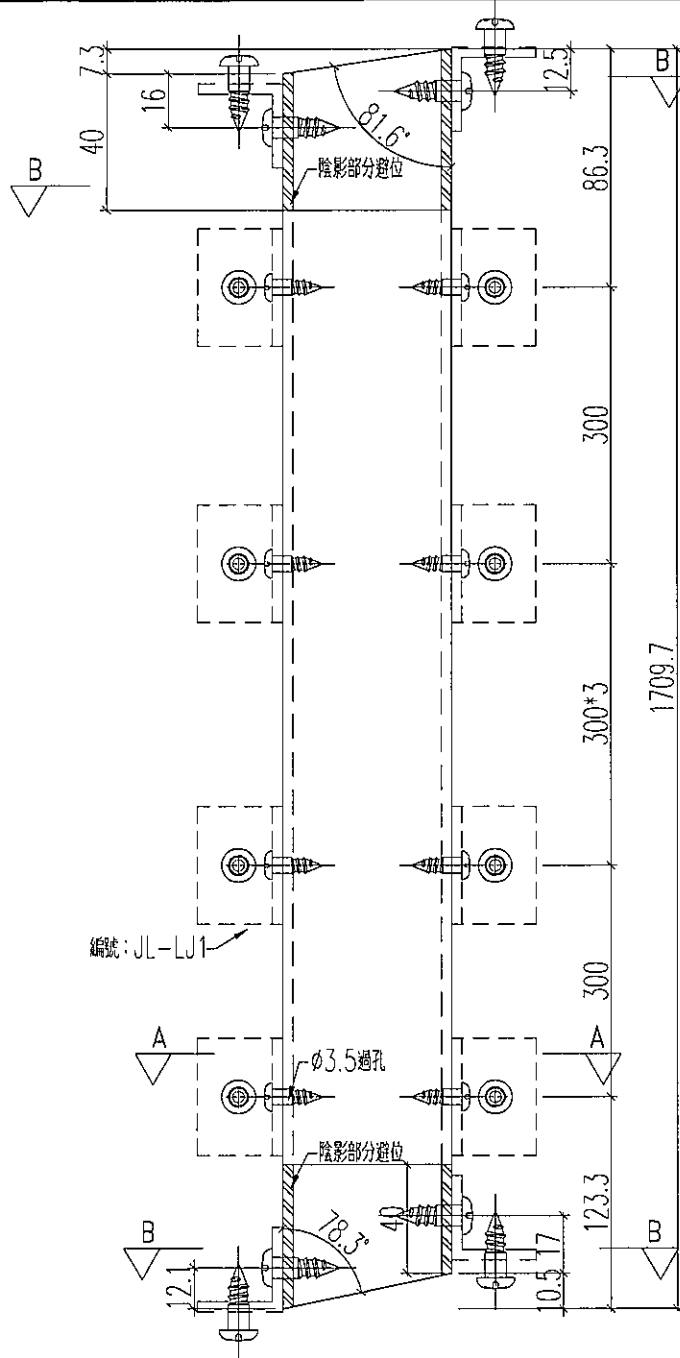

剖圖A-A

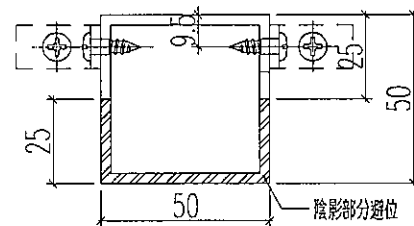

剖圖B-B

名稱	加力骨加工圖	制圖	黃漢卿	2019.5.3	修改		
材料	50x50x3mm方通	復核	王禮秋	2019.5.3	日期		
顏色	MILL	批准			圖號	BP9a-JL1	



美特鋁質 有限公司  
MIDI Aluminium Fabricator Ltd.

加工數量: 1支

工程號

J-837

地盤

觀塘平臺

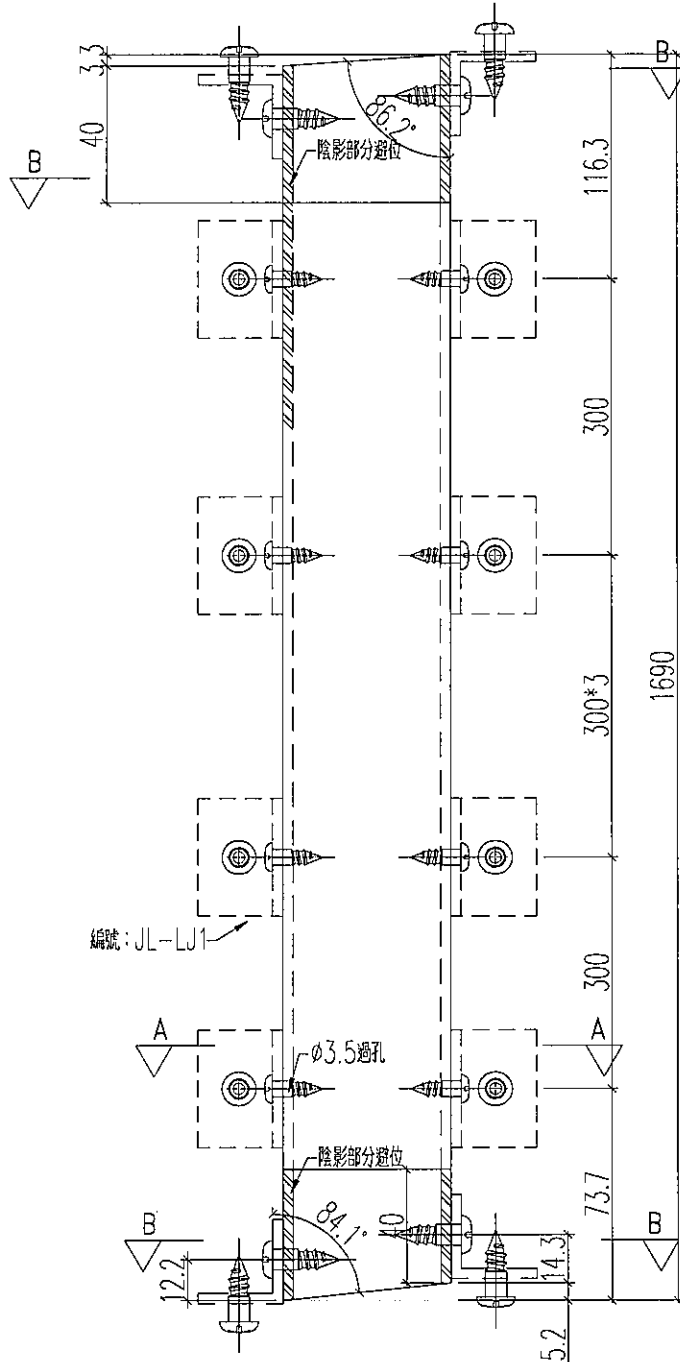

編號: JL-LJ1

∅3.5過孔

陰影部分避位

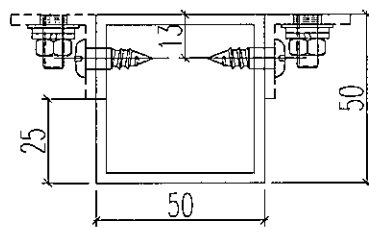

剖圖A-A

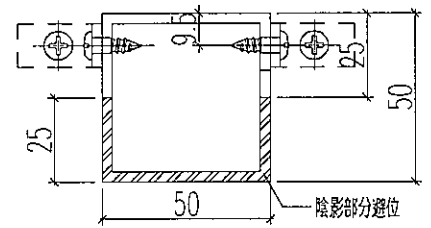

剖圖B-B

名稱	加力骨加工圖	制圖	黃漢卿	2019.5.3	修改		
材料	50x50x3mm方通	復核	王禮秋	2019.5.3	日期		
顏色	MILL	批准			圖號	BP9a-JL2	



美特鋁質 有限公司  
MIDI Aluminium Fabricator Ltd.

加工數量: 1支

工程號 J-837 地盤 觀塘平臺

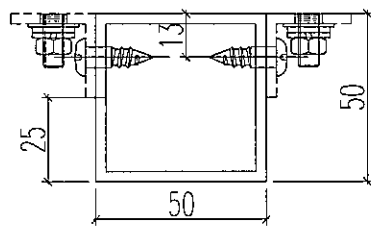
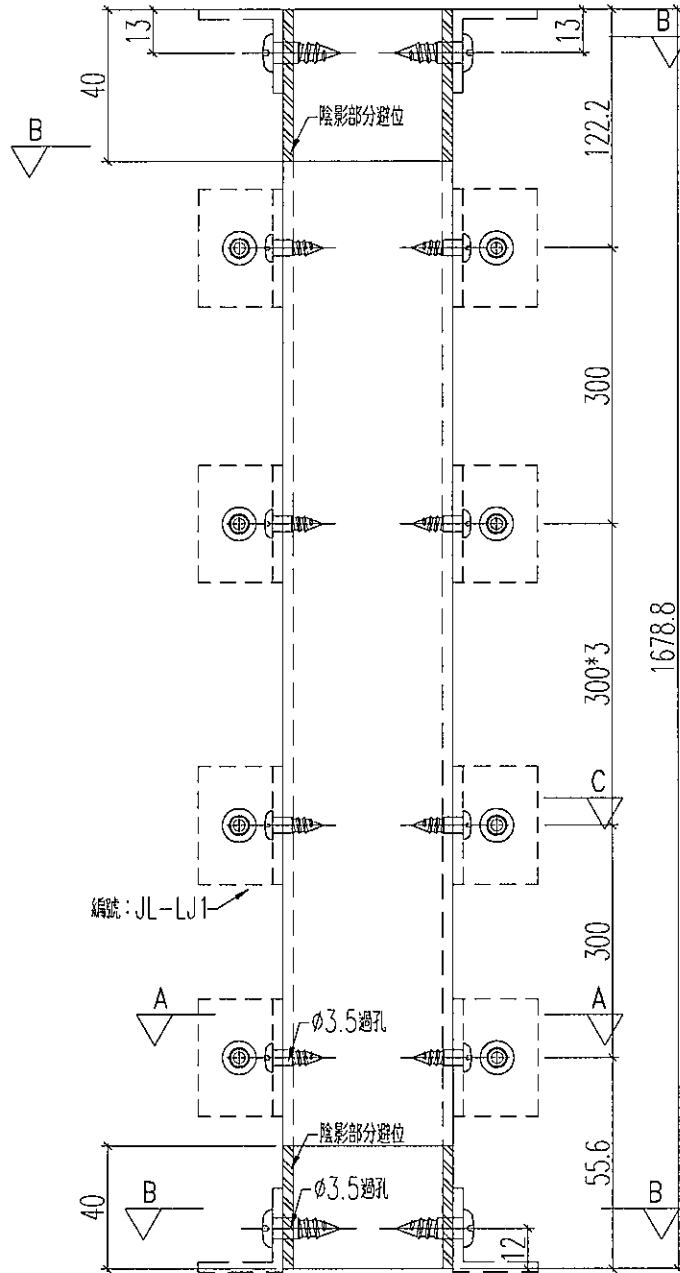

剖面A-A

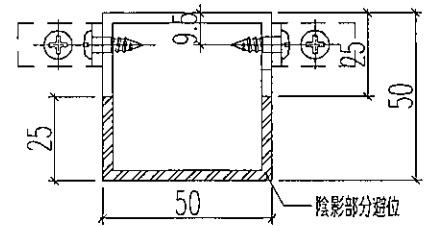

剖面B-B

名稱	加力骨加工圖	制圖	黃漢卿	2019.5.3	修改		
材料	50x50x3mm方通	復核	王禮秋	2019.5.3	日期		
顏色	MILL	批准			圖號	BP9a-JL3	



美特鋁質 有限公司  
MIDI Aluminium Fabricator Ltd.

加工數量: 1支

工程號	J-837	地盤	觀塘平臺
-----	-------	----	------

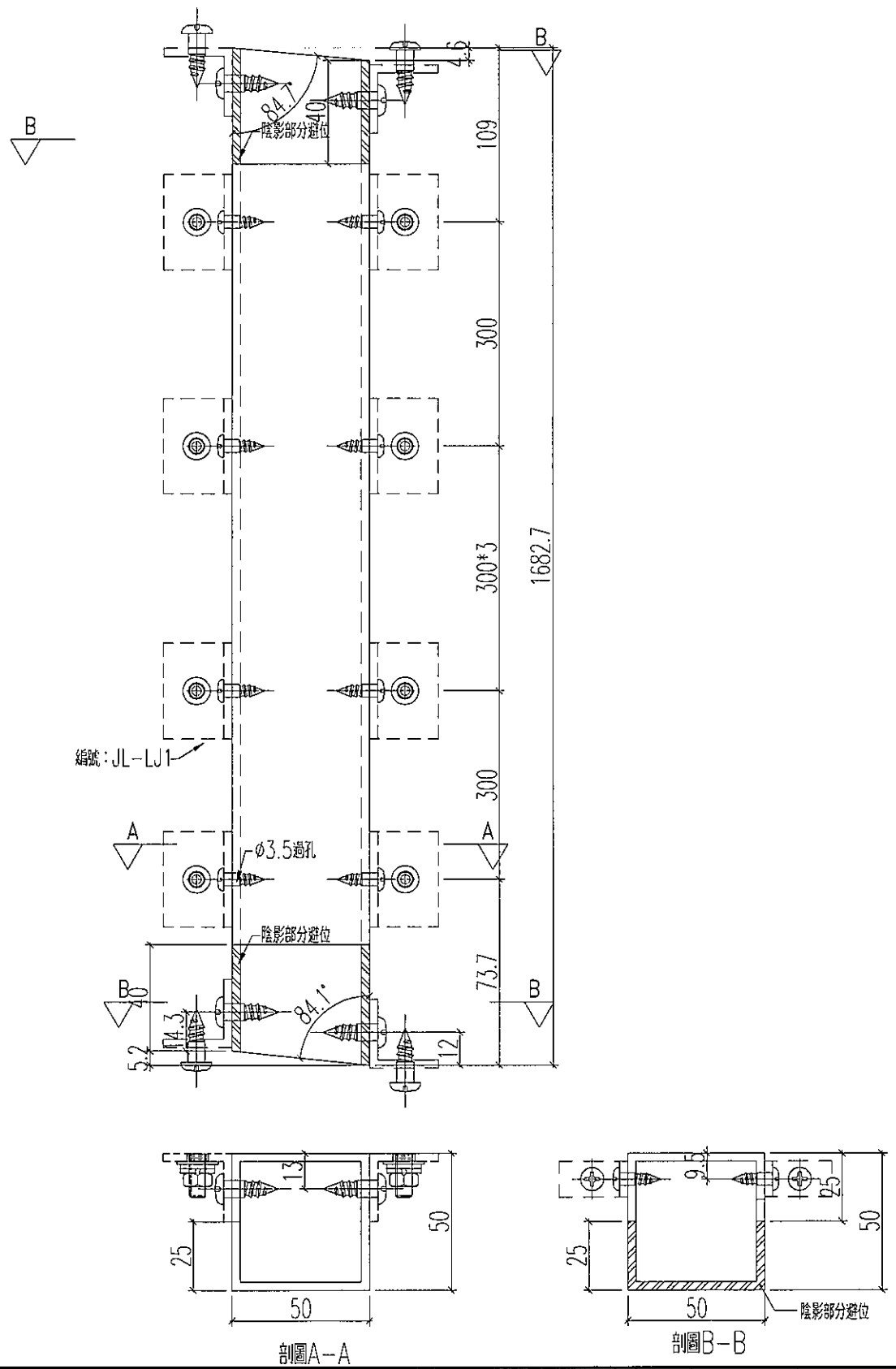

名稱	加力骨加工圖	制圖	黃漢卿	2019.5.3	修改		
材料	50x50x3mm方通	復核	王禮秋	2019.5.3	日期		
顏色	MILL	批准			圖號	BP9a-JL4	



美特鋁質 有限公司  
MIDI Aluminium Fabricator Ltd.

加工數量: 1支

工程號 J-837 地盤 觀塘平臺

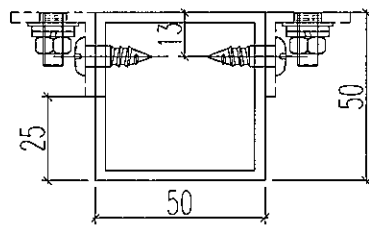
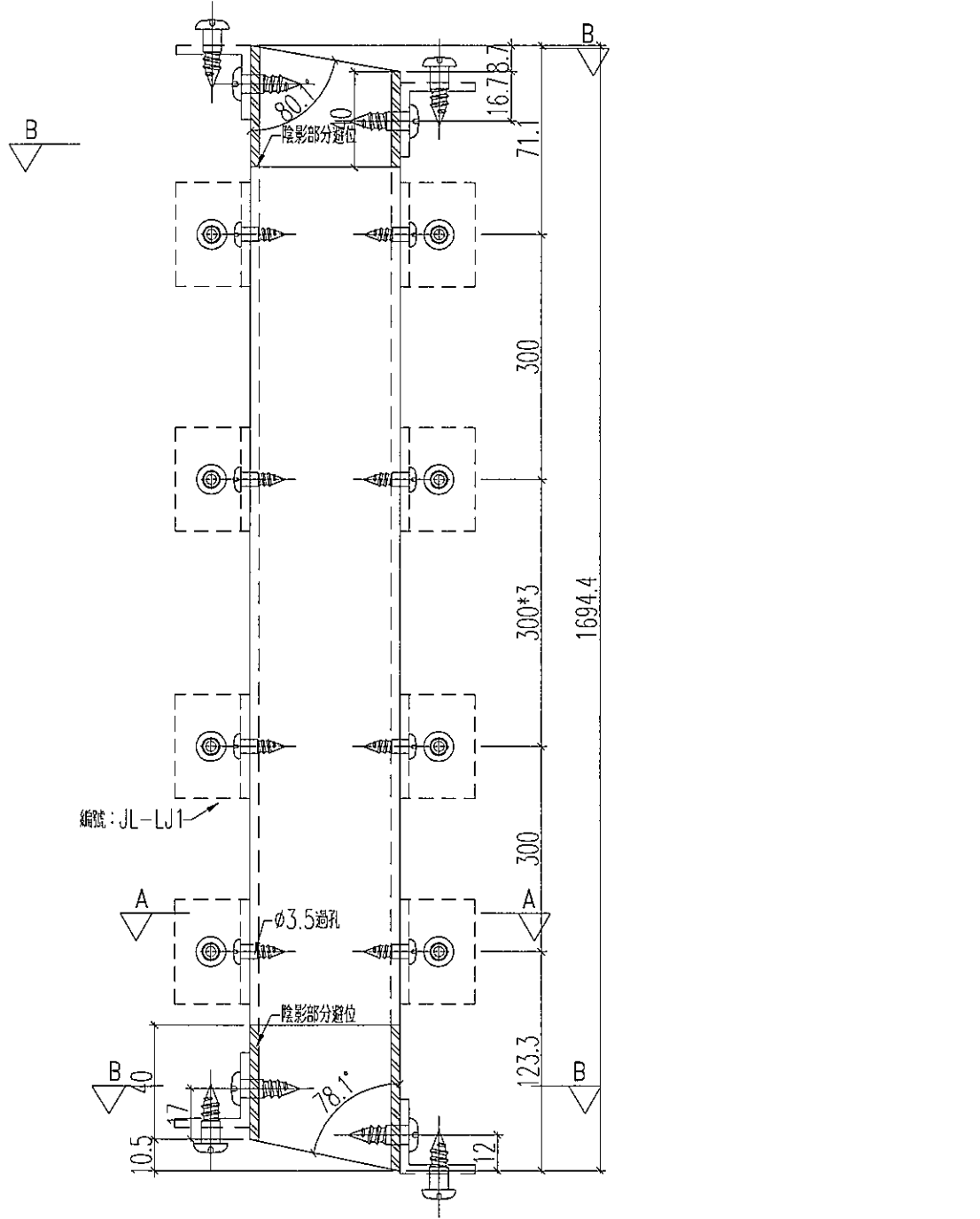

剖面A-A

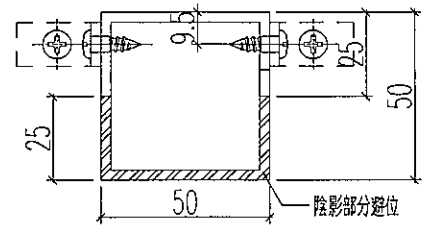

剖面B-B

名稱	加力骨加工圖	制圖	黃漢卿	2019.5.3	修改		
材料	50x50x3mm方通	復核	王禮秋	2019.5.3	日期		
顏色	MILL	批准			圖號	BP9a-JL5	



美特鋁質 有限公司  
MIDI Aluminium Fabricator Ltd.

加工數量: 1支

工程號 J-837 地盤 觀塘平臺

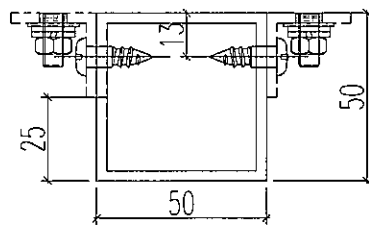
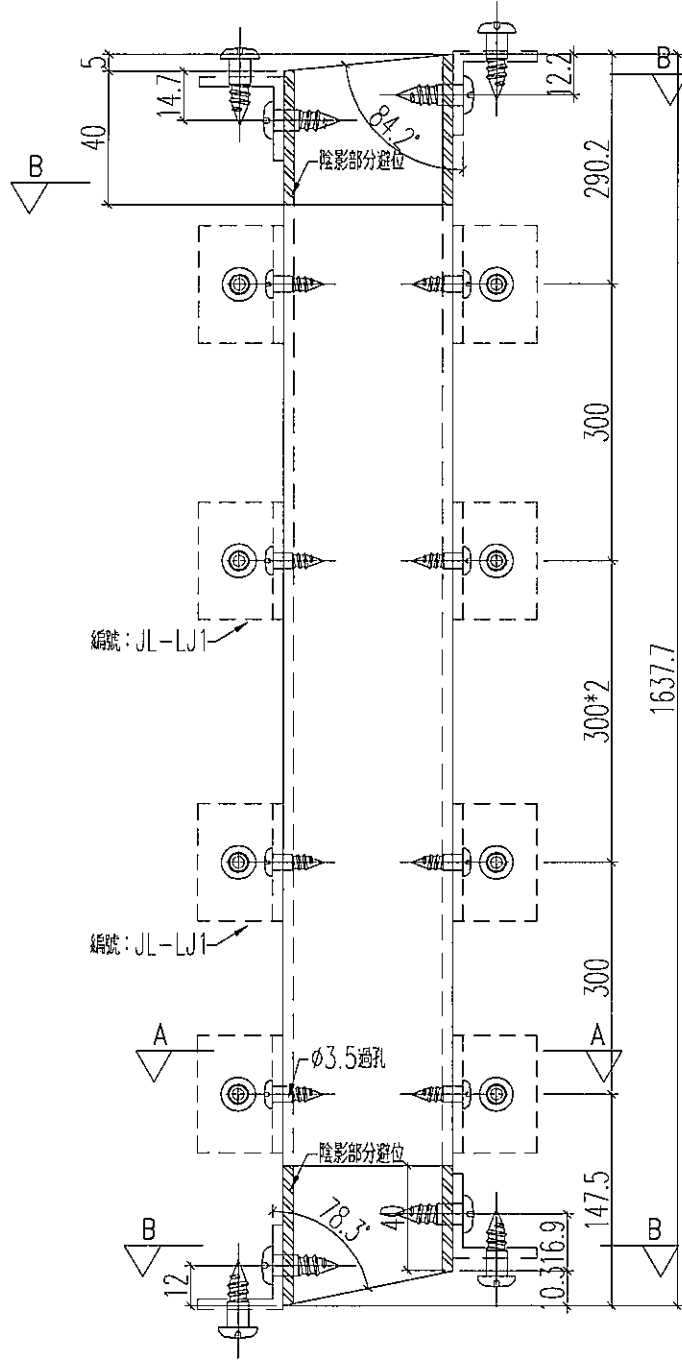

剖圖A-A

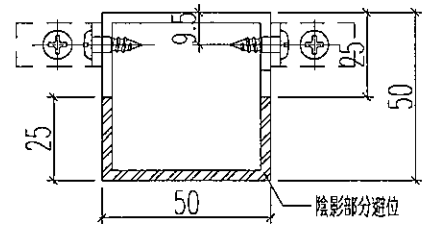

剖圖B-B

名稱	加力骨加工圖	制圖	黃漢卿	2019.5.3	修改		
材料	50x50x3mm方通	復核	王禮秋	2019.5.3	日期		
顏色	MILL	批准			圖號	BP10a-JL1	



美特鋁質 有限公司  
MIDI Aluminium Fabricator Ltd.

加工數量: 1支

工程號 J-837 地盤 觀塘平臺

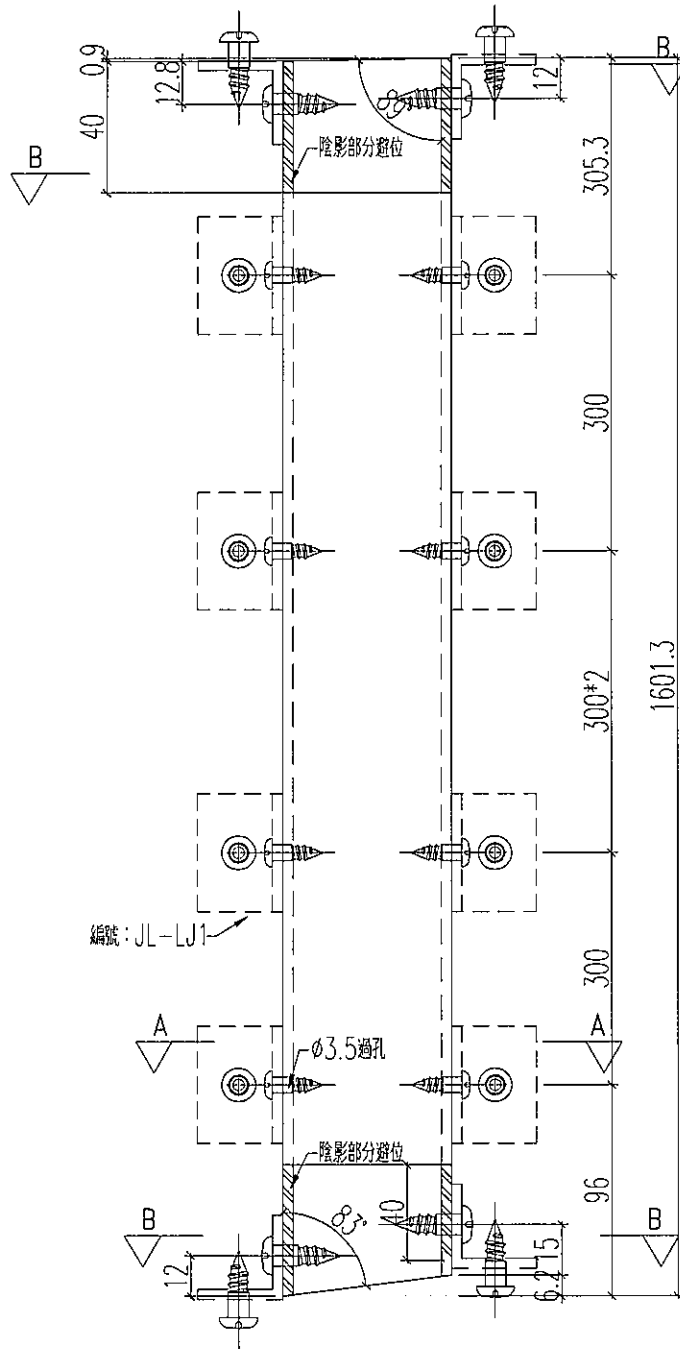

編號: JL-LJ1

φ3.5過孔

陰影部分避位

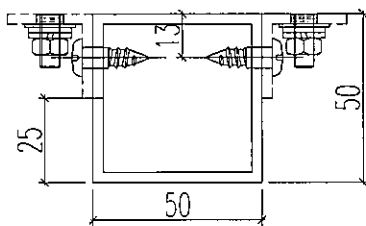

剖圖A-A

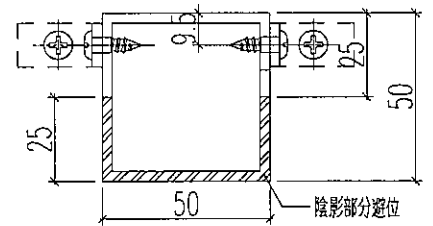

剖圖B-B

名稱	加力骨加工圖	制圖	黃漢卿	2019.5.3	修改		
材料	50x50x3mm方通	復核	王禮秋	2019.5.3	日期		
顏色	MILL	批准			圖號	BP10a-JL2	



美特鋁質 有限公司  
MIDI Aluminium Fabricator Ltd.

加工數量: 1支

工程號 J-837 地盤 觀塘平臺

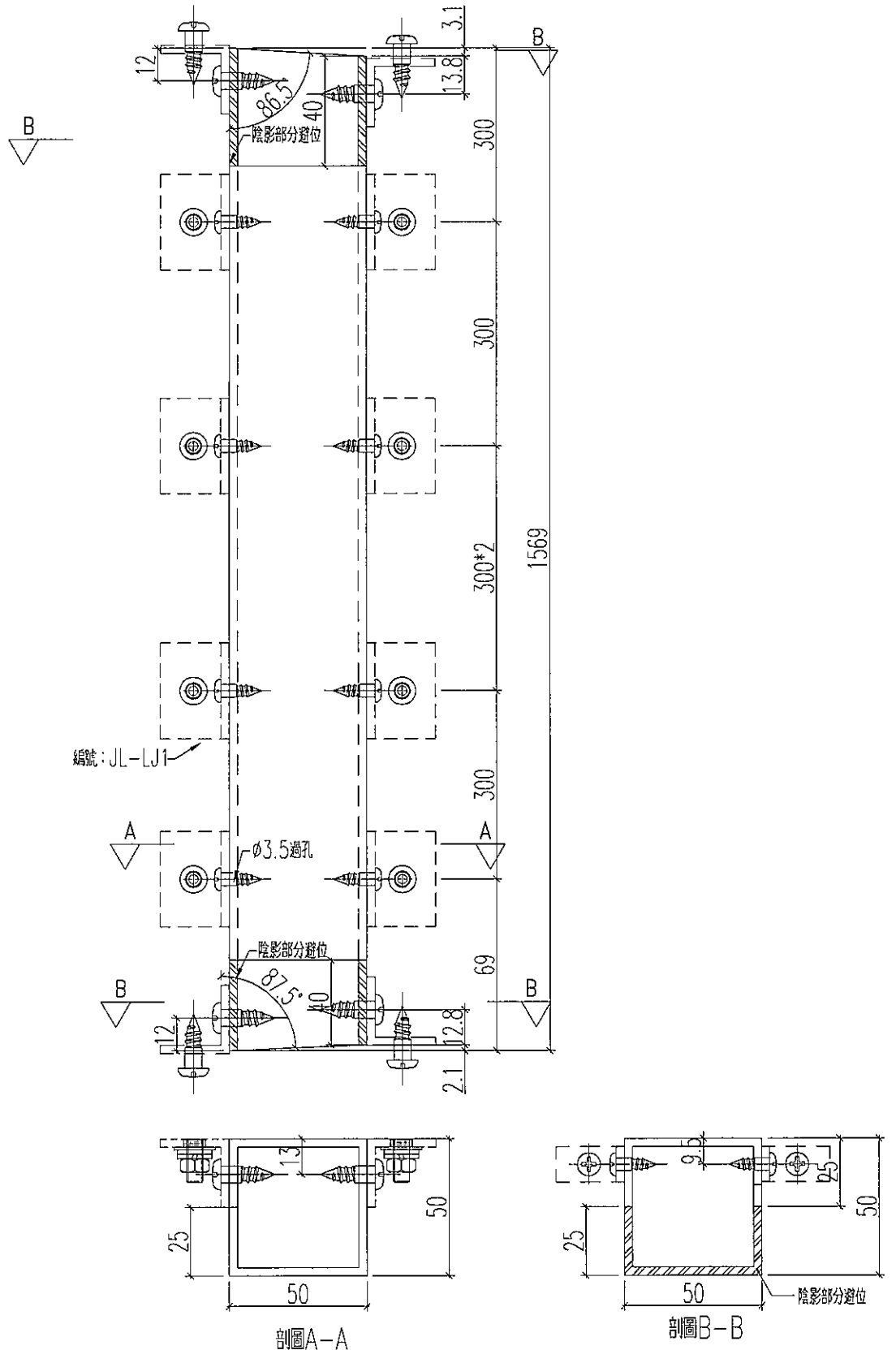

名稱	加力骨加工圖	制圖	黃漢卿	2019.5.3	修改		
材料	50x50x3mm方通	復核	王禮秋	2019.5.3	日期		
顏色	MILL	批准			圖號	BP10a-JL3	



美特鋁質 有限公司  
MIDI Aluminium Fabricator Ltd.

加工數量: 1支

工程號 J-837 地盤 觀塘平臺

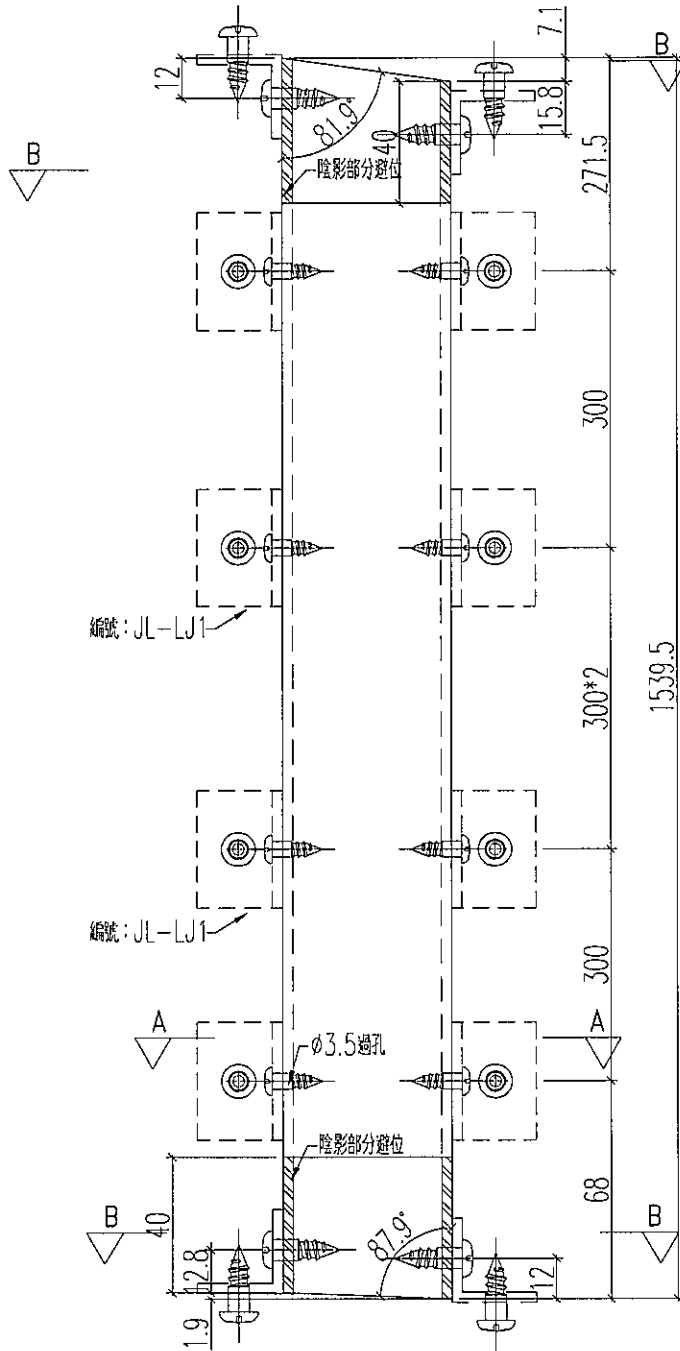

編號: JL-LJ1

編號: JL-LJ1

∅3.5過孔

剖圖A-A

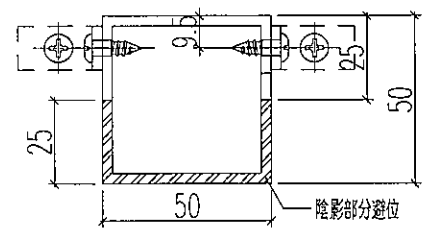
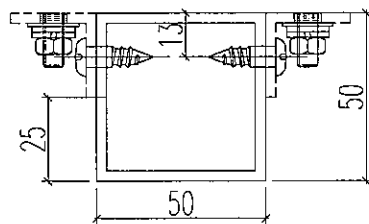

剖圖B-B

名稱	加力骨加工圖	制圖	黃漢卿	2019.5.3	修改		
材料	50x50x3mm方通	復核	王禮秋	2019.5.3	日期		
顏色	MILL	批准			圖號	BP10a-JL4	



美特鋁質 有限公司  
MIDI Aluminium Fabricator Ltd.

加工數量: 1支

工程號 J-837 地盤 觀塘平臺

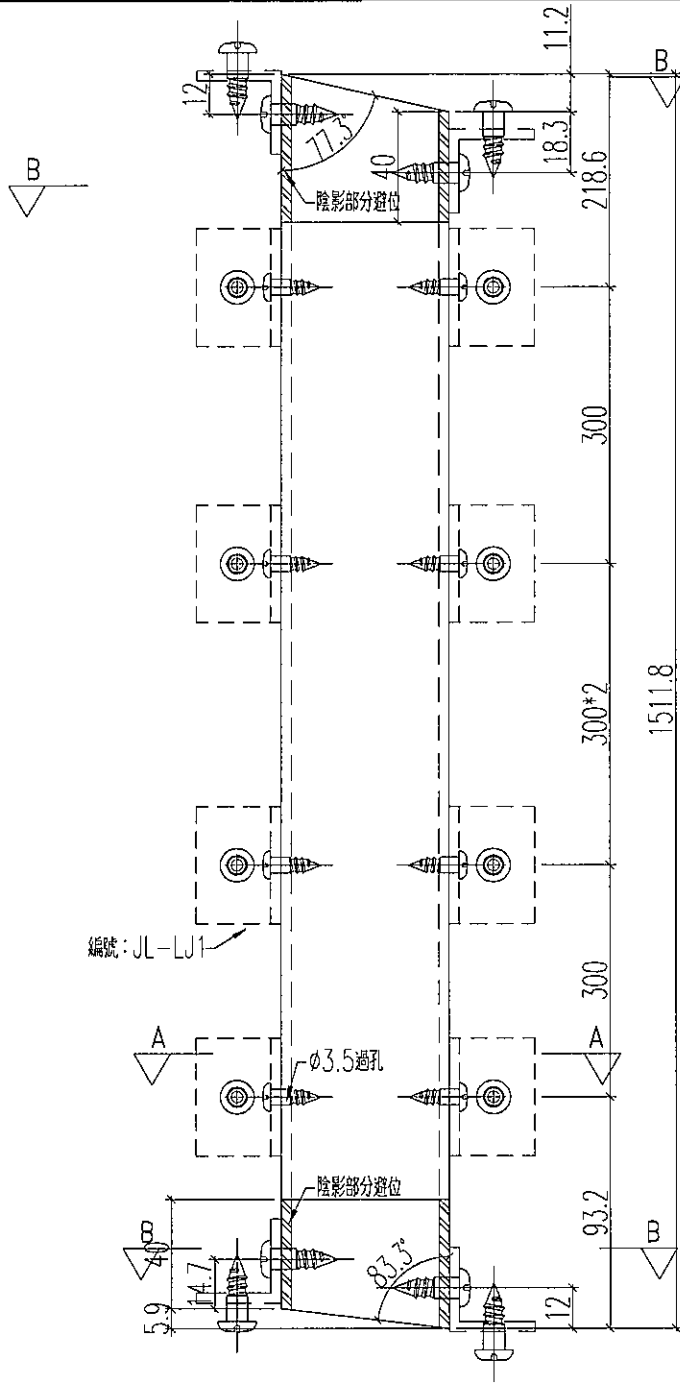

編號: JL-LJ1

φ3.5過孔

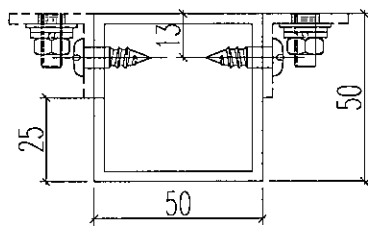

剖圖A-A

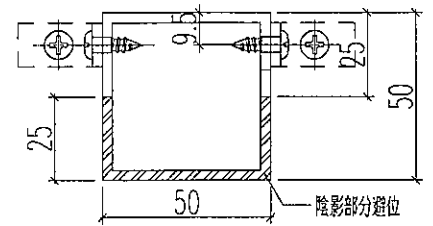

剖圖B-B

名稱	加力骨加工圖	制圖	黃漢卿	2019.5.3	修改		
材料	50x50x3mm方通	復核	王禮秋	2019.5.3	日期		
顏色	MILL	批准			圖號	BP10a-JL5	





美特鋁質 有限公司  
MIDI Aluminium Fabricator Ltd.

加工數量: 1支

工程號 J-837 地盤 觀塘平臺

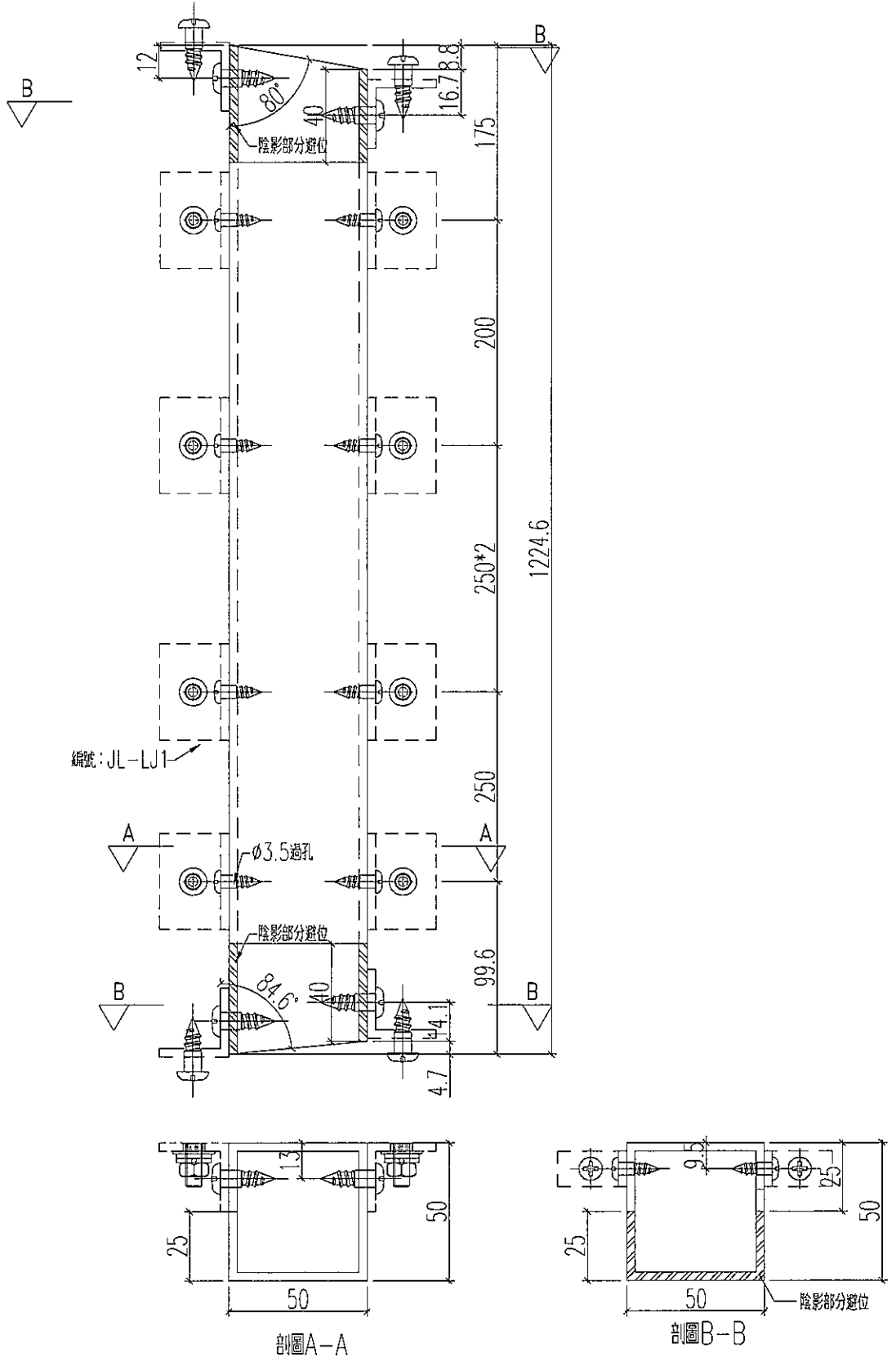

名稱	加力骨加工圖	制圖	黃漢卿	2019.5.3	修改		
材料	50x50x3mm方通	復核	王禮秋	2019.5.3	日期		
顏色	MILL	批准			圖號	BP110-JL2	



美特鋁質 有限公司  
MIDI Aluminium Fabricator Ltd.

加工數量: 1支

工程號	J-837	地盤	觀塘平臺
-----	-------	----	------

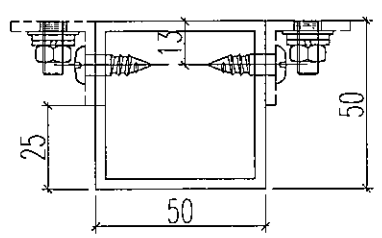
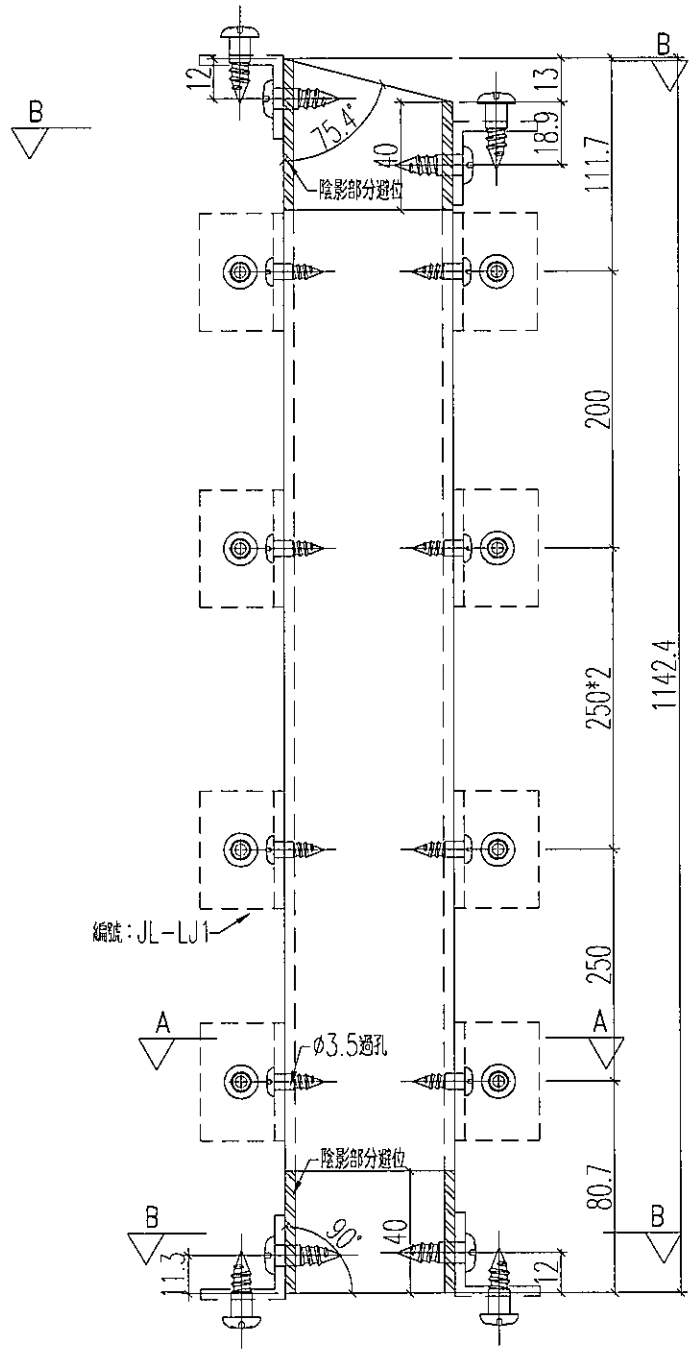

剖面A-A

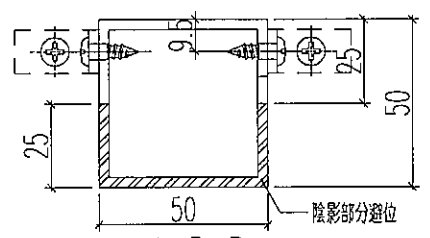

剖面B-B

名稱	加力骨加工圖	制圖	黃漢卿	2019.5.3	修改		
材料	50x50x3mm方通	復核	王禮秋	2019.5.3	日期		
顏色	MILL	批准			圖號	BP11a-JL3	



美特鋁質 有限公司  
MIDI Aluminium Fabricator Ltd.

加工數量: 1支

工程號 J-837 地盤 觀塘平臺

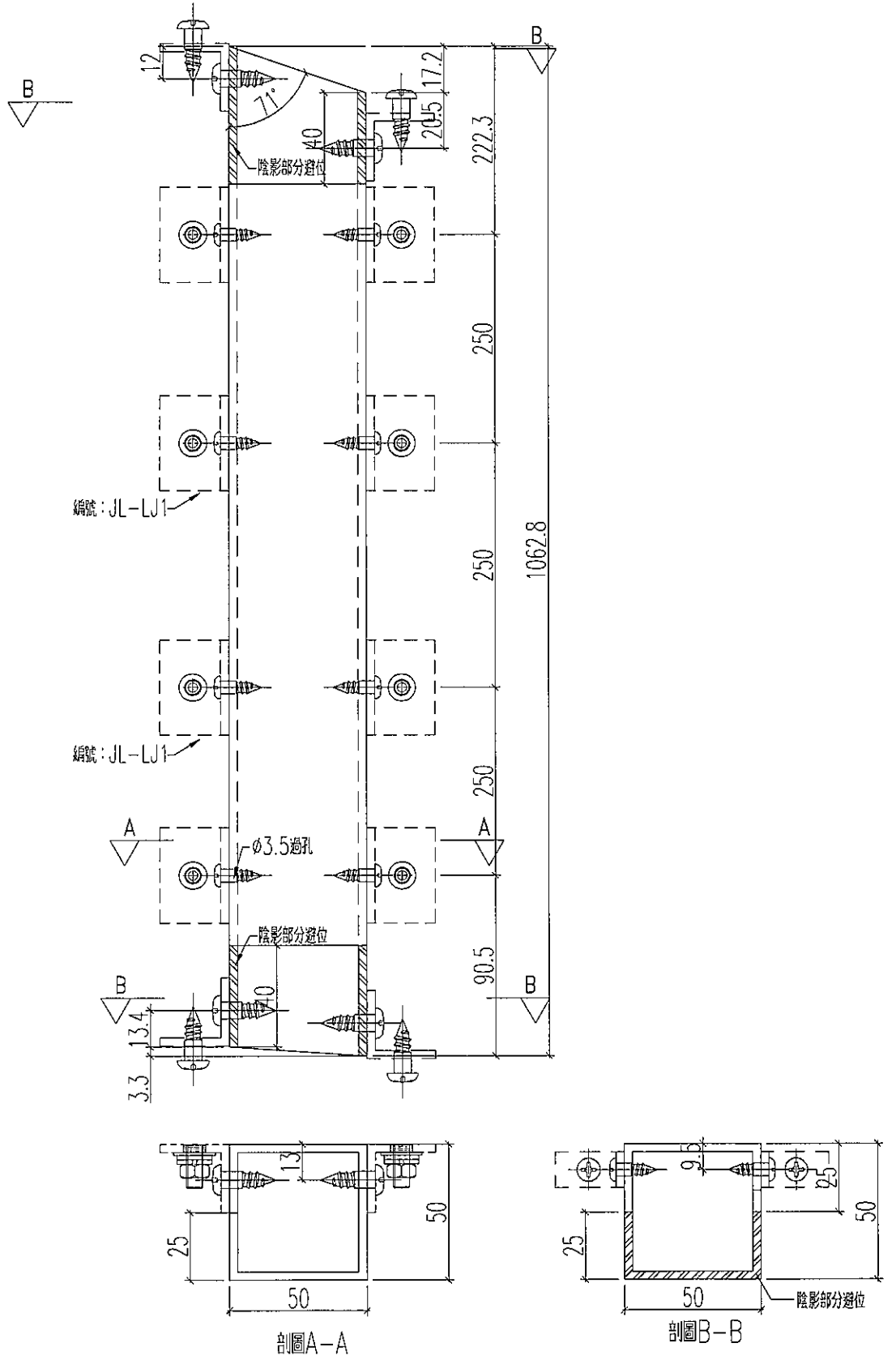

名稱	加力骨加工圖	制圖	黃漢卿	2019.5.3	修改		
材料	50x50x3mm方通	復核	王禮秋	2019.5.3	日期		
顏色	MILL	批准			圖號	BP11a-JL4	



美特鋁質 有限公司  
MIDI Aluminium Fabricator Ltd.

加工數量: 1支

工程號 J-837 地盤 觀塘平臺

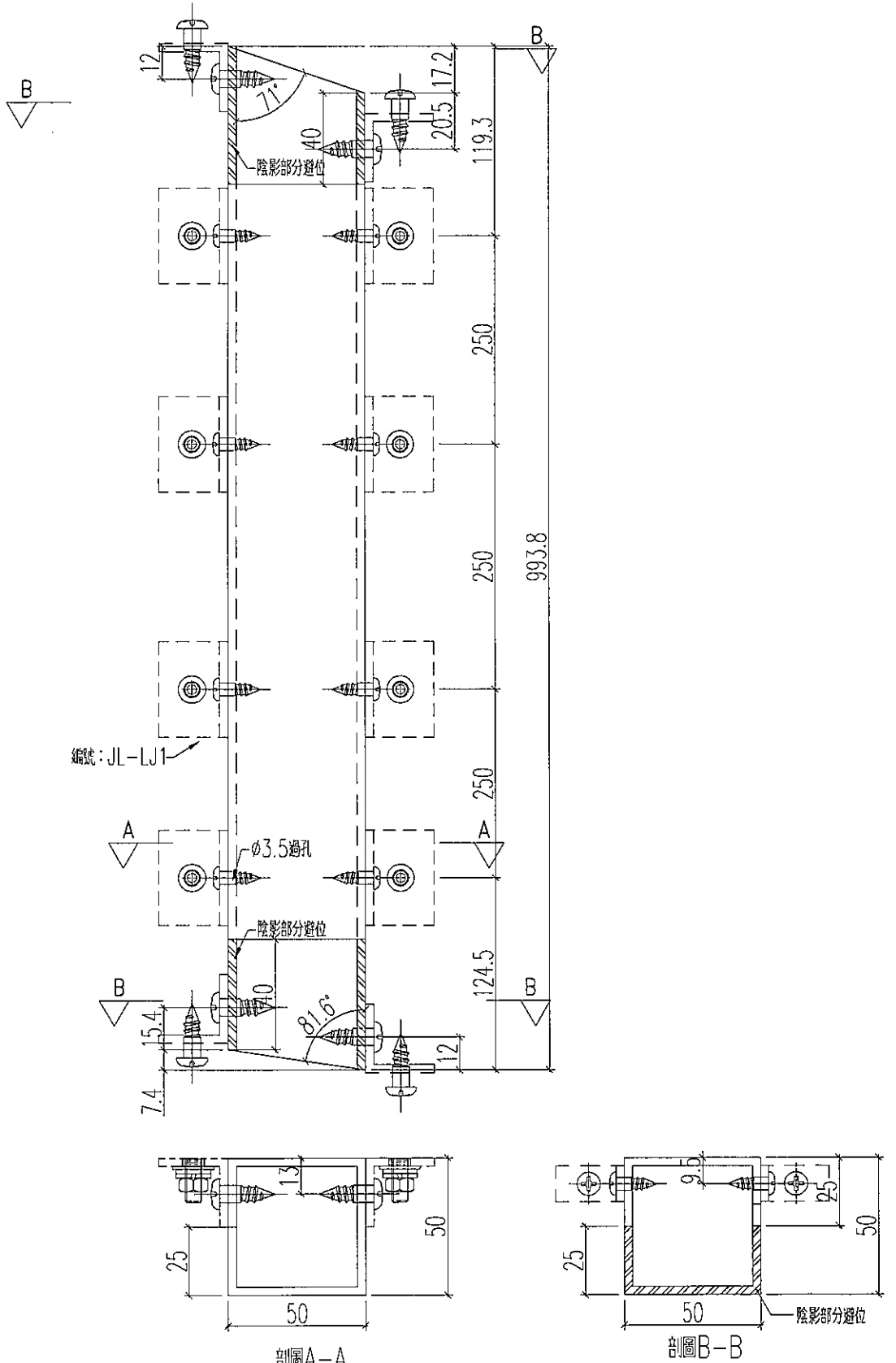

名稱	加力骨加工圖	制圖	黃漢卿	2019.5.3	修改		
材料	50x50x3mm方通	復核	王禮秋	2019.5.3	日期		
顏色	MILL	批准			圖號	BP11a-JL5	



美特鋁質 有限公司  
MIDI Aluminium Fabricator Ltd.

工程號 J-837 地盤 觀塘平臺

編號	數量
BP12a-JL1	4
BP13a-JL1	4

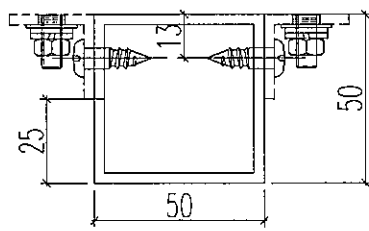
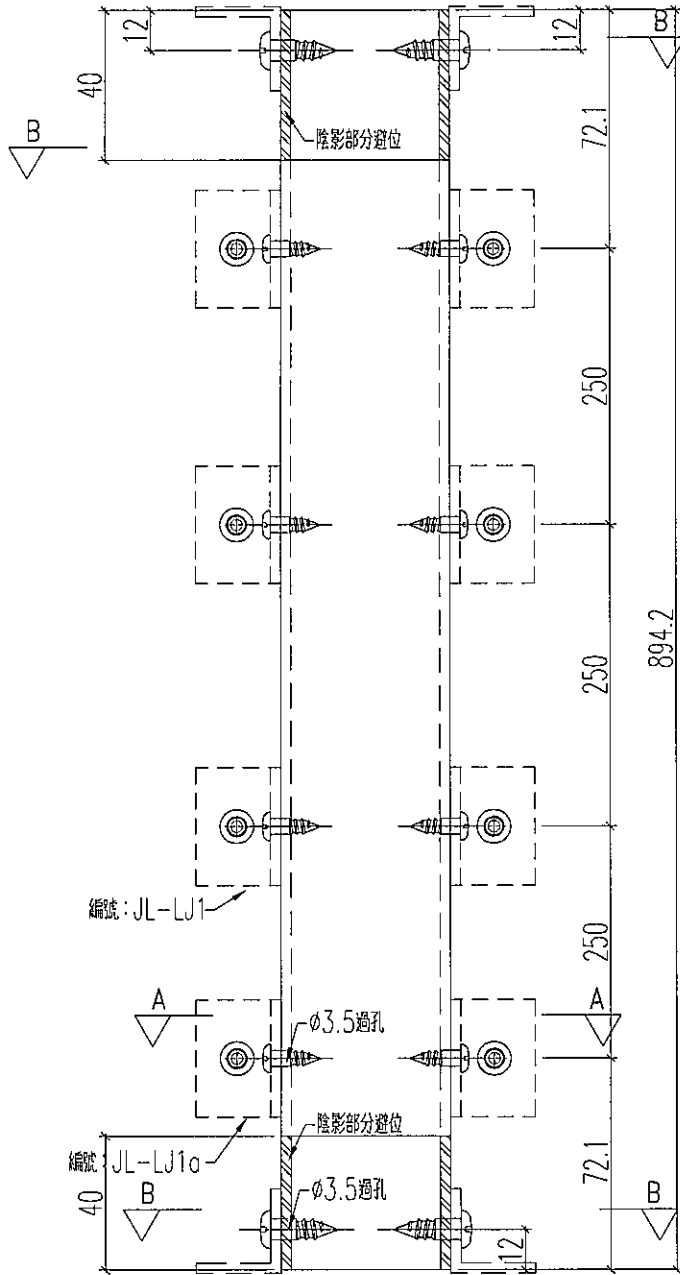

剖面A-A

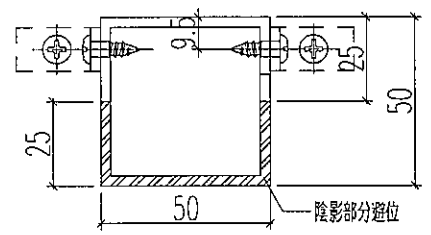

剖面B-B

名稱	加力骨加工圖	制圖	黃漢卿	2019.5.3	修改		
材料	50x50x3mm方通	復核	王禮秋	2019.5.3	日期		
顏色	MILL	批准			圖號	BP12a-JL1	



美特鋁質 有限公司  
MIDI Aluminium Fabricator Ltd.

工程號 J-837 地盤 觀塘平臺

加力骨編號	數量	L	N	A
BP15a-JL1	1	1187.8	250 x 4	106.8
BP15a-JL2	1	1198.7	250 x 4	117.7
BP15a-JL3	1	1209.7	250 x 4	128.7
BP15a-JL4	1	1220.6	250 x 4	139.6
BP15a-JL5	1	1242	250 x 4	161

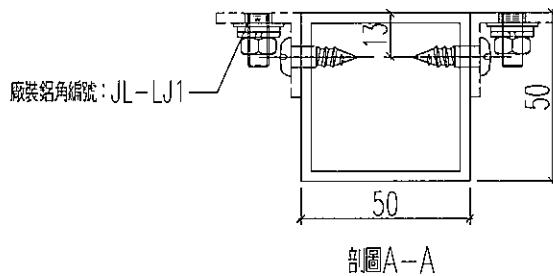
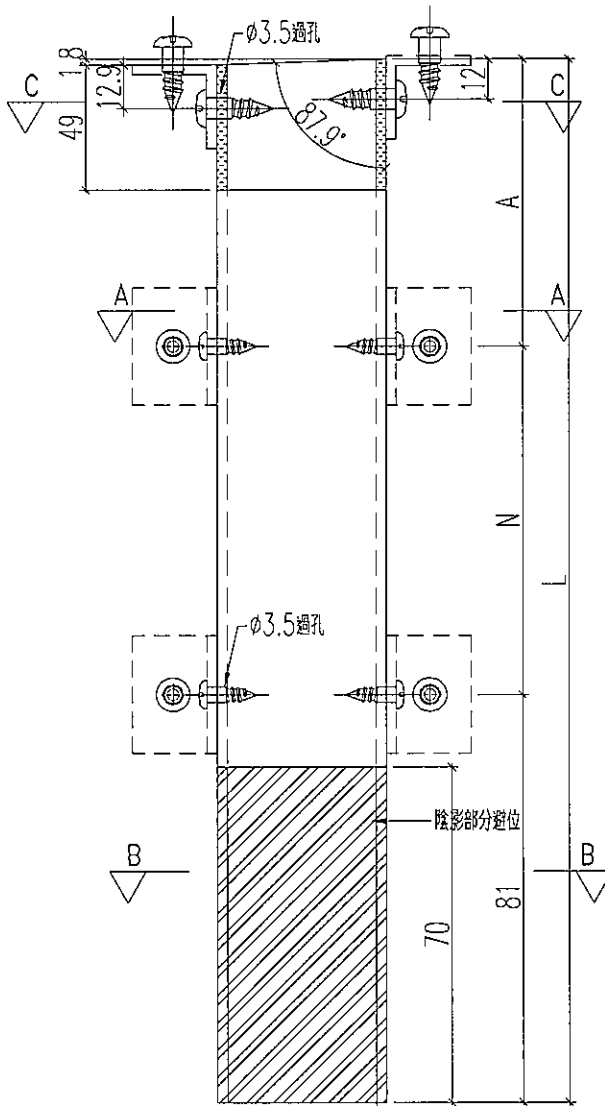
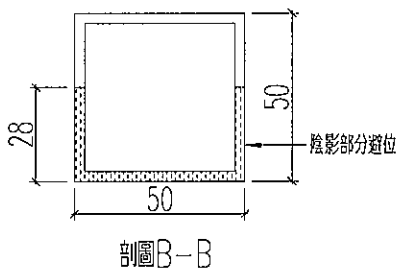
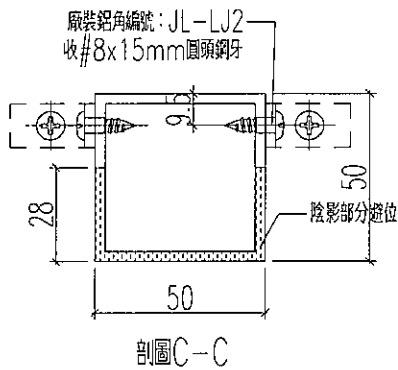

名稱	加力骨加工圖	制圖	黃漢卿	2019.5.3	修改		
材料	50x50x3mm方通	復核	王禮秋	2019.5.3	日期		
顏色	MILL	批准			圖號	BP15a-JL1	

# EG-DWG3



美特鋁質 有限公司  
MIDI Aluminium Fabricator Ltd.

工程號 J-837 地盤 觀塘平臺

加力骨編號	數量	L	N	A
BP16a-JL1	1	1237.2	275 x 4	56.2
BP16a-JL2	1	1244.1	275 x 4	63.1
BP16a-JL3	1	1251	275 x 4	70
BP16a-JL4	1	1258	275 x 4	77
BP16a-JL5	1	1264.9	275 x 4	83.9

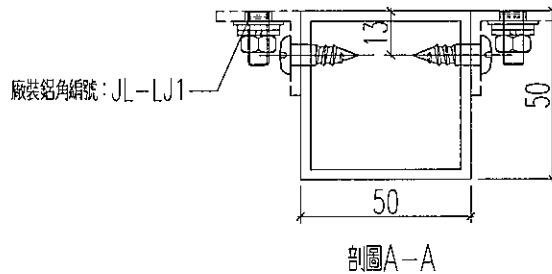
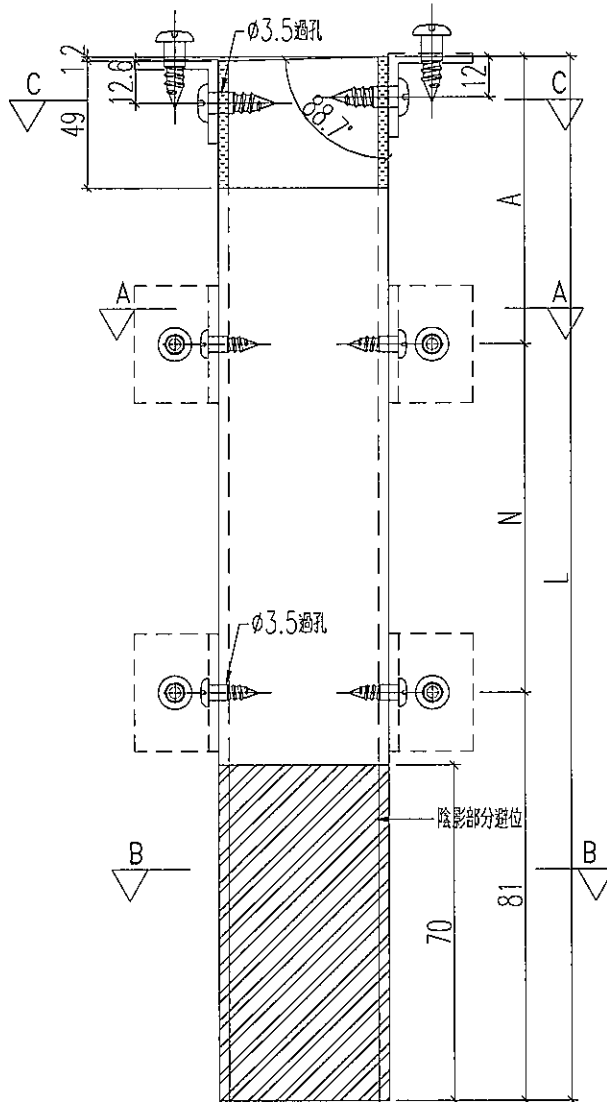
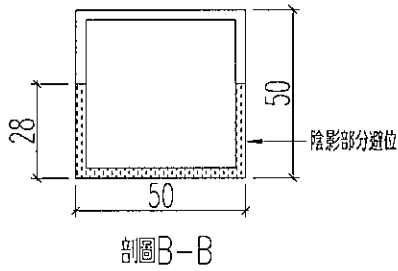
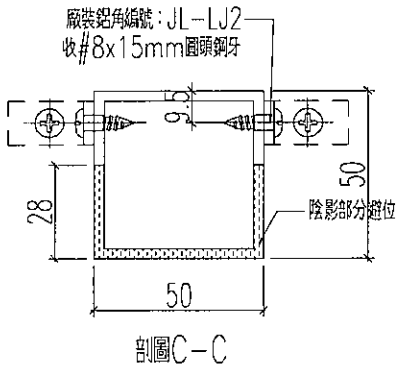

名稱	加力骨加工圖	制圖	黃漢卿	2019.5.3	修改		
材料	50x50x3mm方通	復核	王禮秋	2019.5.3	日期		
顏色	MILL	批准			圖號	BP16a-JL1	



美特鋁質 有限公司  
MIDI Aluminium Fabricator Ltd.

工程號 J-837 地盤 觀塘平臺

表格見BP14a-JL1-1

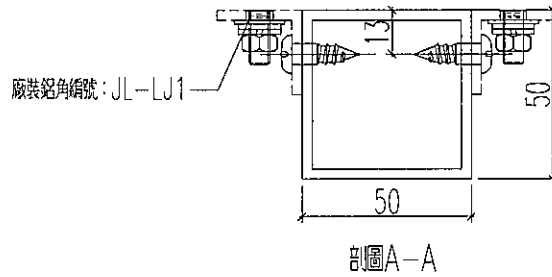
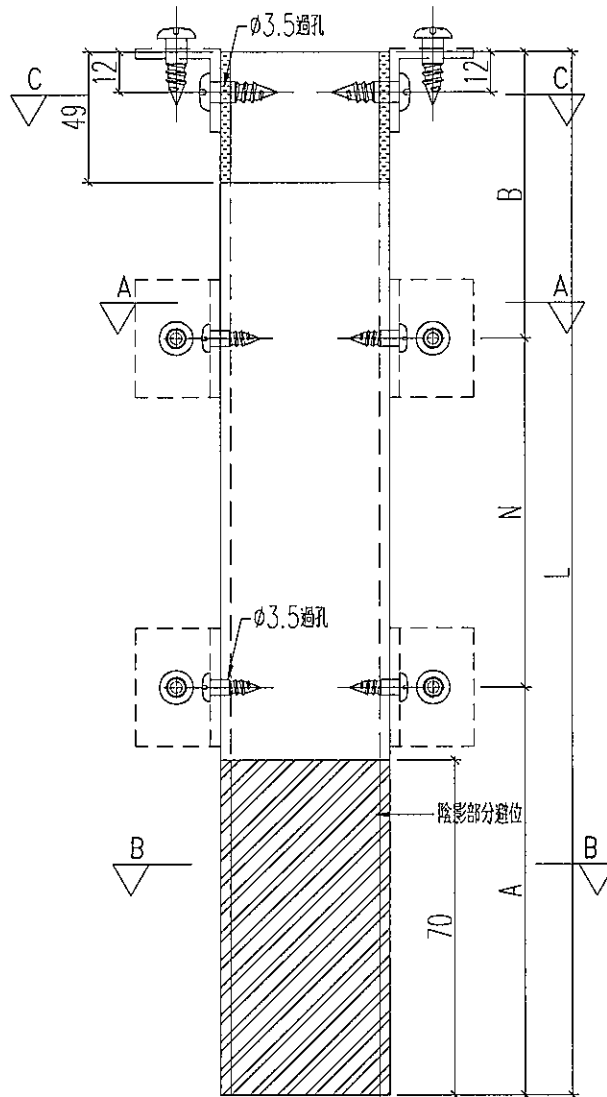
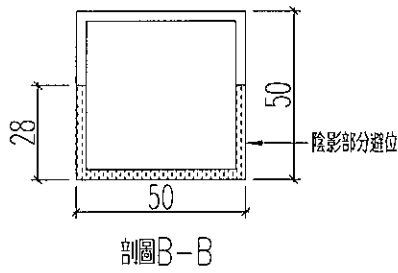
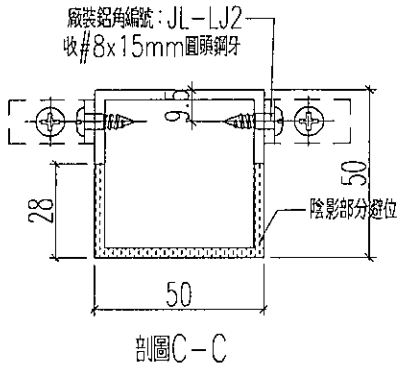

名稱	加力骨加工圖	制圖	黃漢卿	2019.5.3	修改		
材料	50x50x3mm方通	復核	王禮秋	2019.5.3	日期		
顏色	MILL	批准			圖號	BP14a-JL1	



美特鋁質 有限公司  
MIDI Aluminium Fabricator Ltd.

拆圖見BP14a-JL1

工程號 J-837 地盤 觀塘平臺

加力骨編號	數量	L	N	A	B
BP14a-JL1	1	1334.5	300 x 3	338.5	96
BP14a-JL2	1	1247.5	300 x 3	251.5	96
BP14a-JL3	1	1194.5	300 x 3	198.5	96
BP14a-JL4	1	1173.5	300 x 3	177.5	96
BP14a-JL5	1	1178.5	300 x 3	182.5	96
BP17a-JL1	1	1299.3	275 x 4	81	118.3
BP17a-JL1	1	1302.2	275 x 4	81	121.2
BP17a-JL1	1	1305	275 x 4	81	124
BP17a-JL1	1	1307.9	275 x 4	81	126.9
BP17a-JL1	1	1310.8	275 x 4	81	129.8
BP18a-JL1	1	1312.7	275 x 4	81	131.7
BP18a-JL2	1	1315.5	275 x 4	81	134.5
BP18a-JL3	1	1318.3	275 x 4	81	137.3
BP18a-JL4	1	1321	275 x 4	81	140
BP18a-JL5	1	1323.9	275 x 4	81	142.9
BP18a-JL6	3	1323	275 x 4	81	142
BP18a-JL7	2	1321.7	275 x 4	81	140.7
BP19a-JL1	3	1319.8	275 x 4	81	138.8
BP19a-JL1	2	1318.2	275 x 4	81	137.2
BP20a-JL1	2	1317	275 x 4	81	136
BP20a-JL1	2	1315.5	275 x 4	81	134.5
BP21a-JL1	1	1314.6	275 x 4	81	133.6
BP21a-JL2	1	1313.9	275 x 4	81	132.9
BP21a-JL3	1	1313	275 x 4	81	132
BP21a-JL4	1	1312.3	275 x 4	81	131.3

名稱	加力骨加工圖	制圖	黃漢卿	2019.5.3	修改			
材料	50x50x3mm方通	復核	王禮秋	2019.5.3	日期			
顏色	MILL	批准			圖號	BP14a-JL1-1		



美特鋁質 有限公司  
MIDI Aluminium Fabricator Ltd.

加工數量: 1支

工程號 J-837 地盤 觀塘平臺

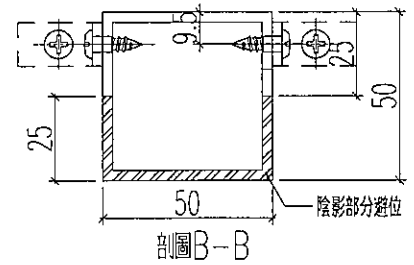
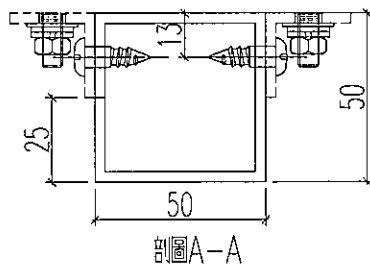
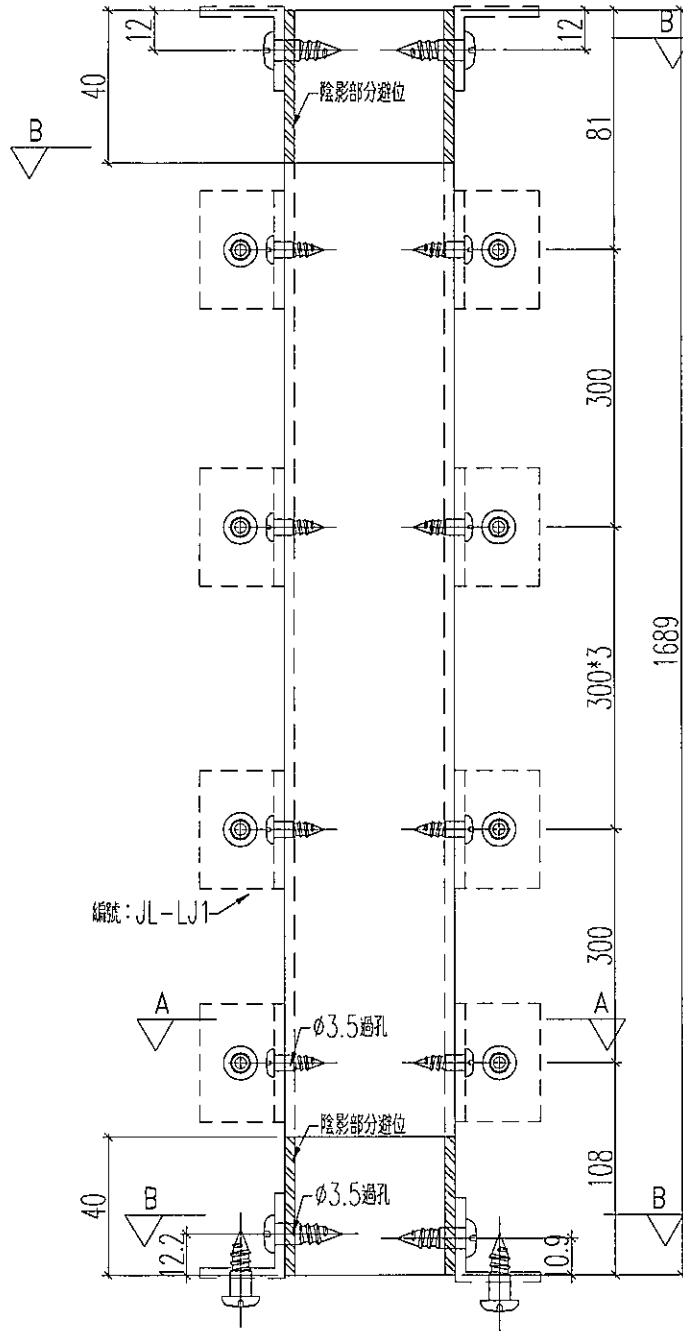

名稱	加力骨加工圖	制圖	黃漢卿	2019.5.3	修改		
材料	50x50x3mm方通	復核	王禮秋	2019.5.3	日期		
顏色	MILL	批准			圖號	BP8b-JL1	



美特鋁質 有限公司  
MIDI Aluminium Fabricator Ltd.

加工數量: 1支

工程號 J-837 地盤 觀塘平臺

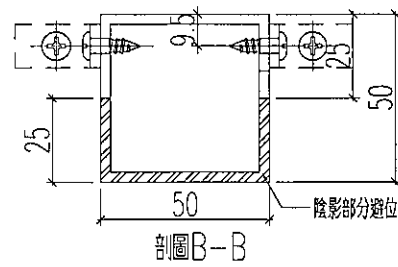
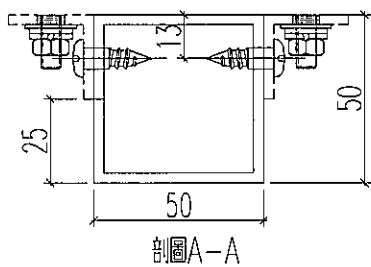
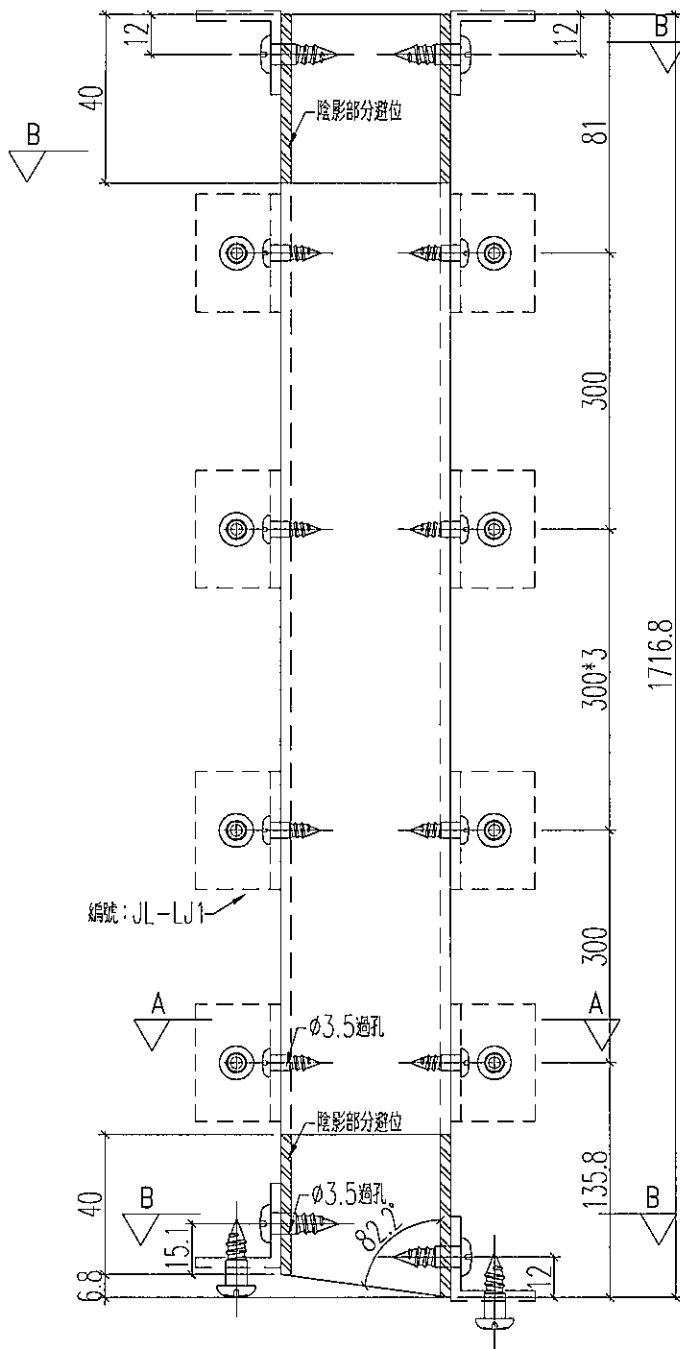

名稱	加力骨加工圖	制圖	黃漢卿	2019.5.3	修改		
材料	50x50x3mm方通	復核	王禮秋	2019.5.3	日期		
顏色	MILL	批准			圖號	BP8b-JL2	





美特鋁質 有限公司  
MIDI Aluminium Fabricator Ltd.

加工數量: 1支

工程號 | J-837 | 地盤 | 觀塘平臺

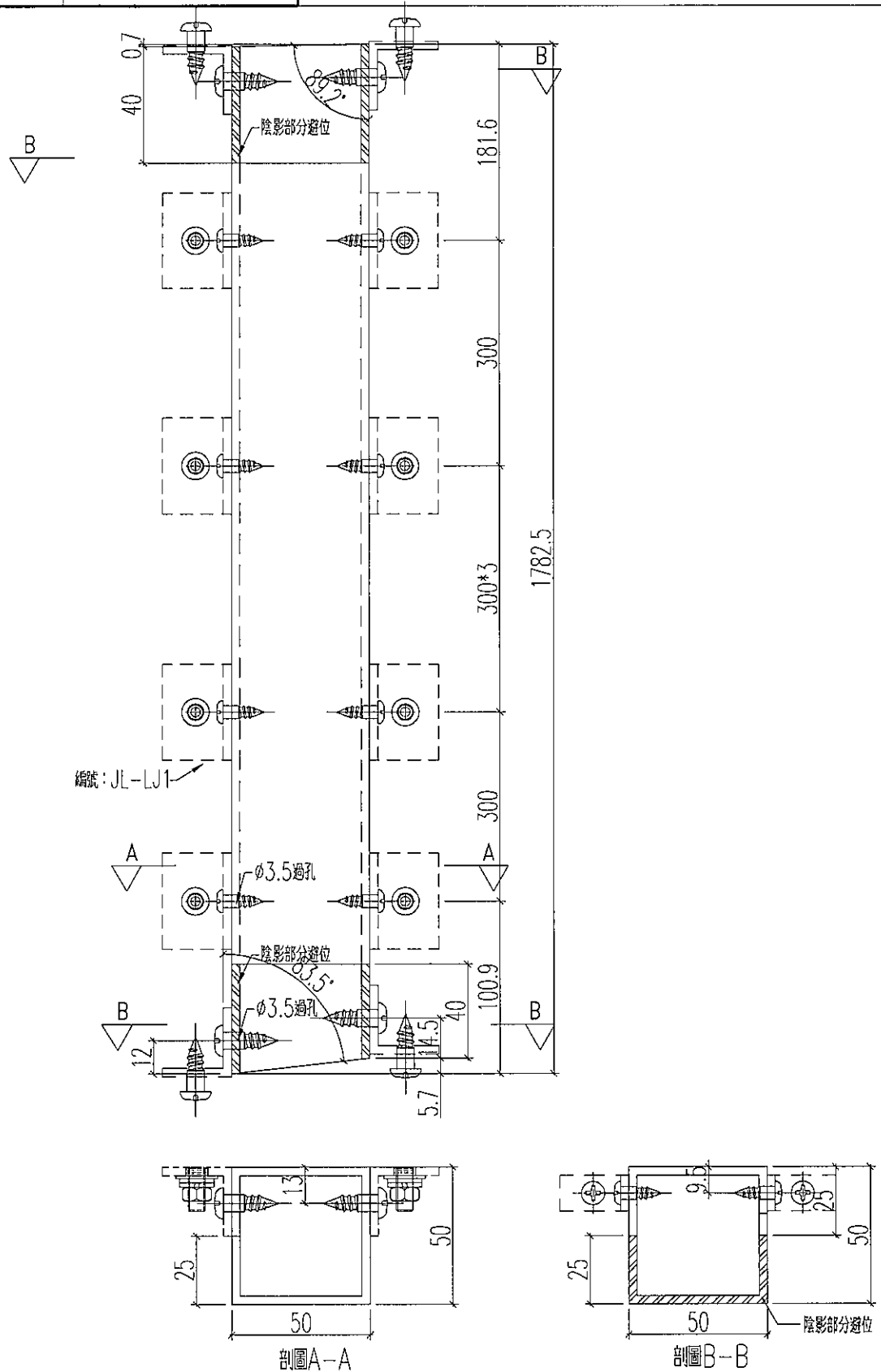

名稱	加力骨加工圖	制圖	黃漢卿	2019.5.3	修改		
材料	50x50x3mm方通	復核	王禮秋	2019.5.3	日期		
顏色	MILL	批准			圖號	BP9b-JL1	



美特鋁質 有限公司  
MIDI Aluminium Fabricator Ltd.

加工數量: 1支

工程號 J-837 地盤 觀塘平臺

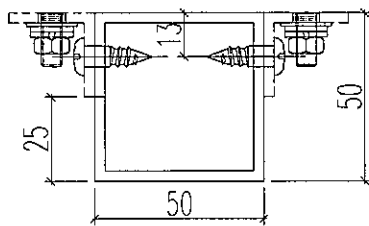
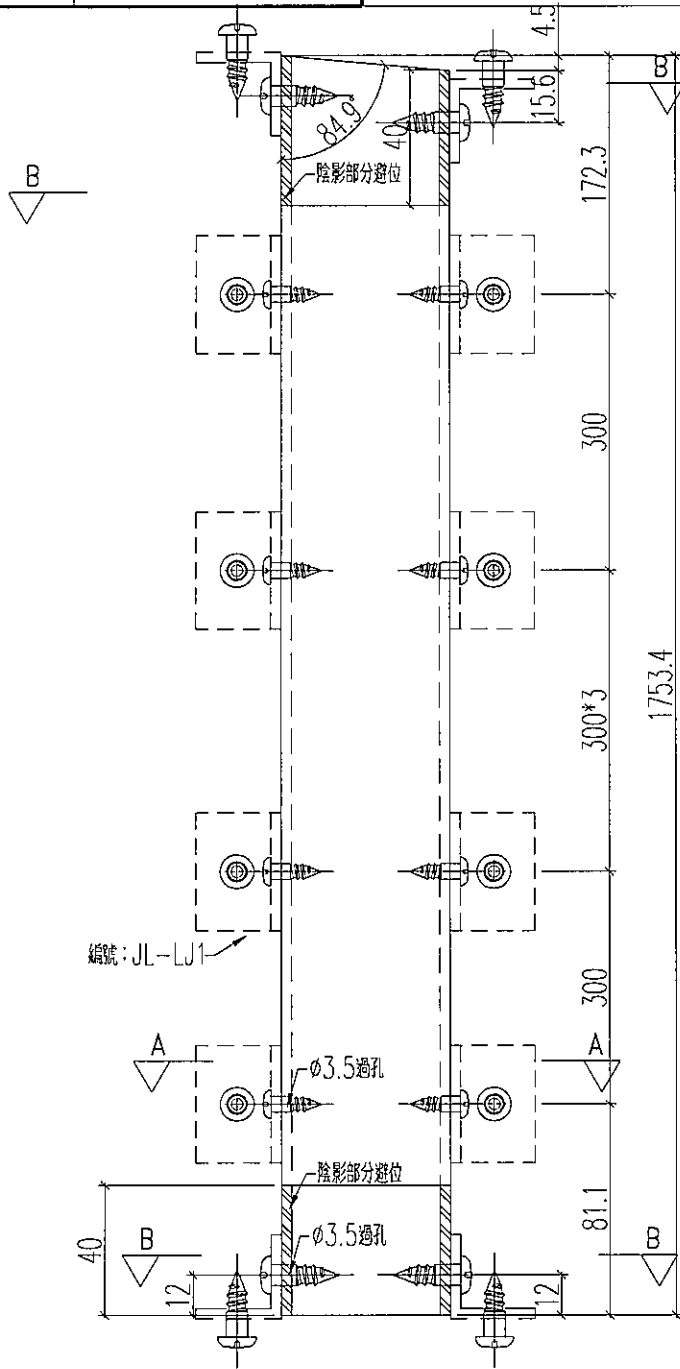

剖面A-A

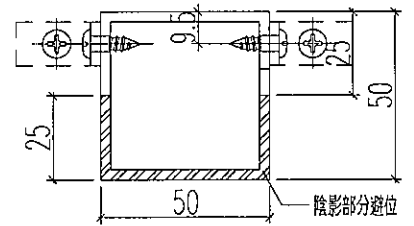

剖面B-B

名稱	加力骨加工圖	制圖	黃漢卿	2019.5.3	修改		
材料	50x50x3mm方通	復核	王禮秋	2019.5.3	日期		
顏色	MILL	批准			圖號	BP9b-JL2	

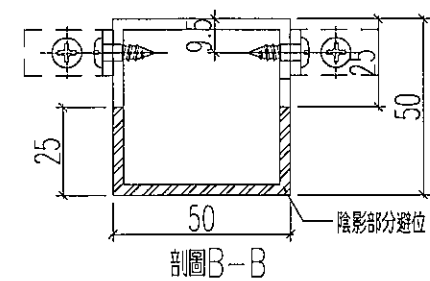
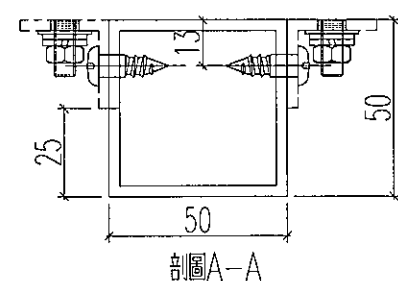
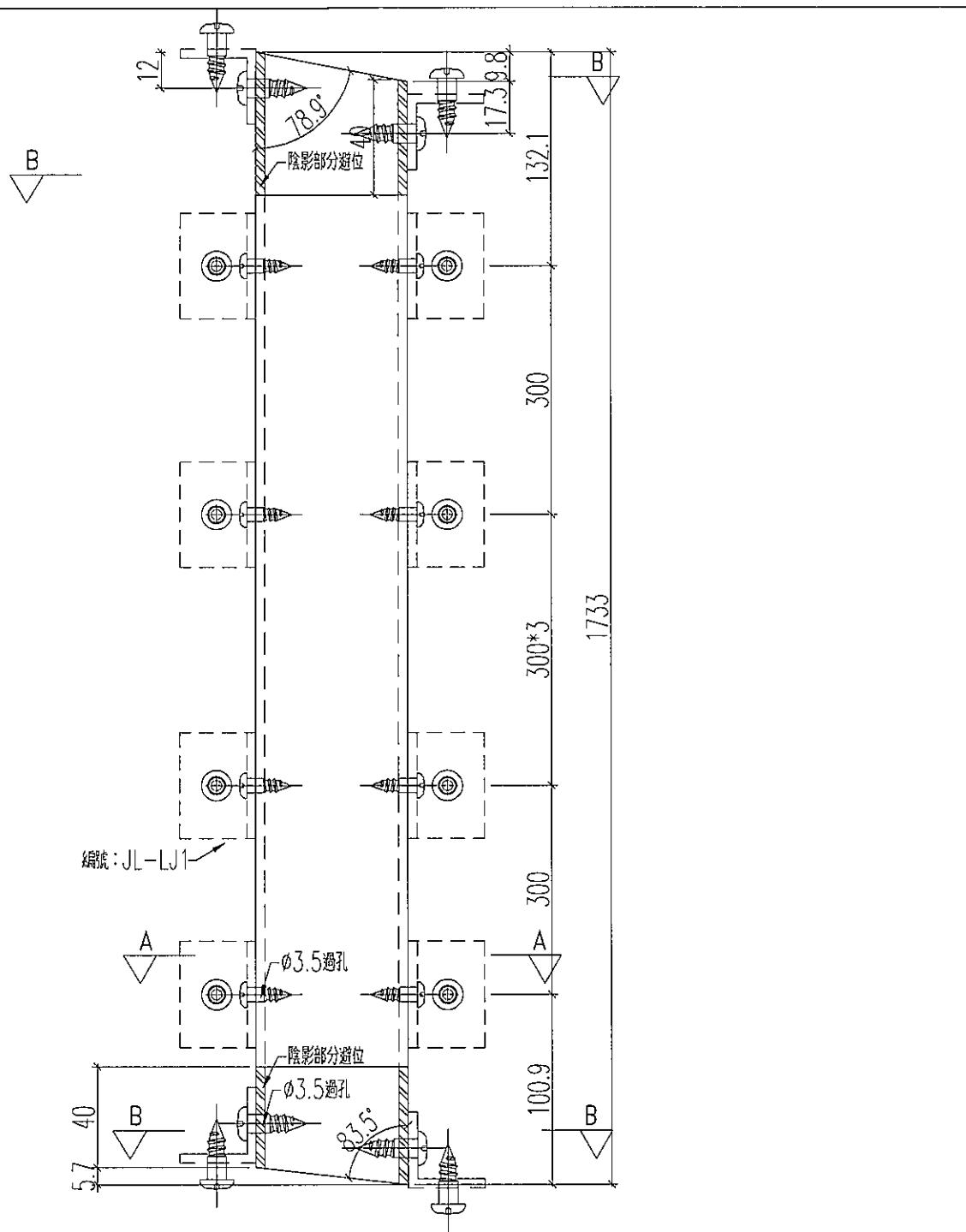

名稱	加力骨加工圖	制圖	黃漢卿	2019.5.3	修改		
材料	50x50x3mm方通	復核	王禮秋	2019.5.3	日期		
顏色	MILL	批准			圖號	BP9b-JL3	



美特鋁質 有限公司  
MIDI Aluminium Fabricator Ltd.

加工數量: 1支

工程號	J-837	地盤	觀磨平臺
-----	-------	----	------

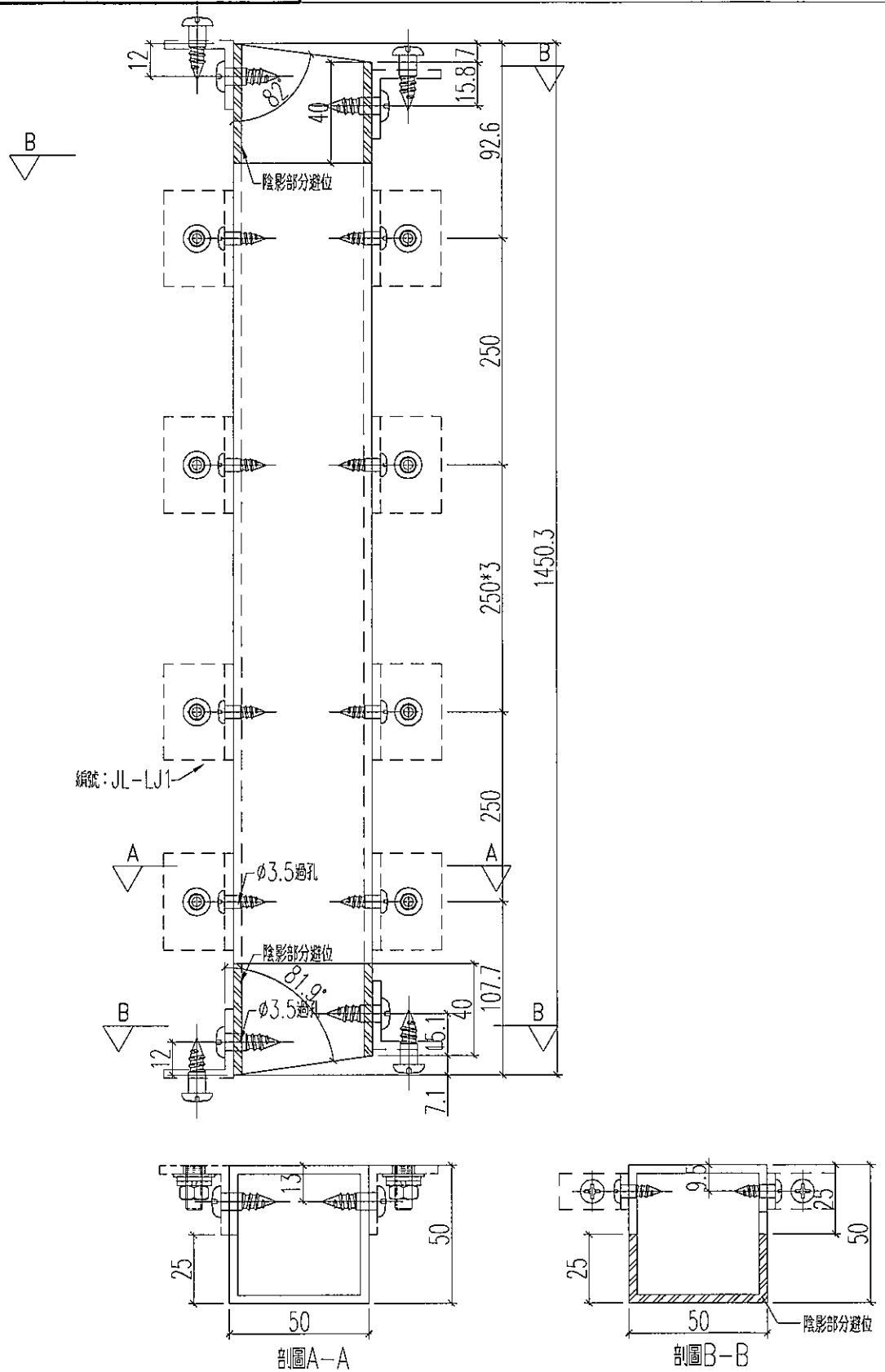

名稱	加力骨加工圖	制圖	黃漢卿	2019.5.3	修改		
材料	50x50x3mm方通	復核	王禮秋	2019.5.3	日期		
顏色	MILL	批准			圖號	BP10b-JL1	



美特鋁質 有限公司  
MIDI Aluminium Fabricator Ltd.

加工數量: 1支

工程號 J-837 地盤 觀塘平臺

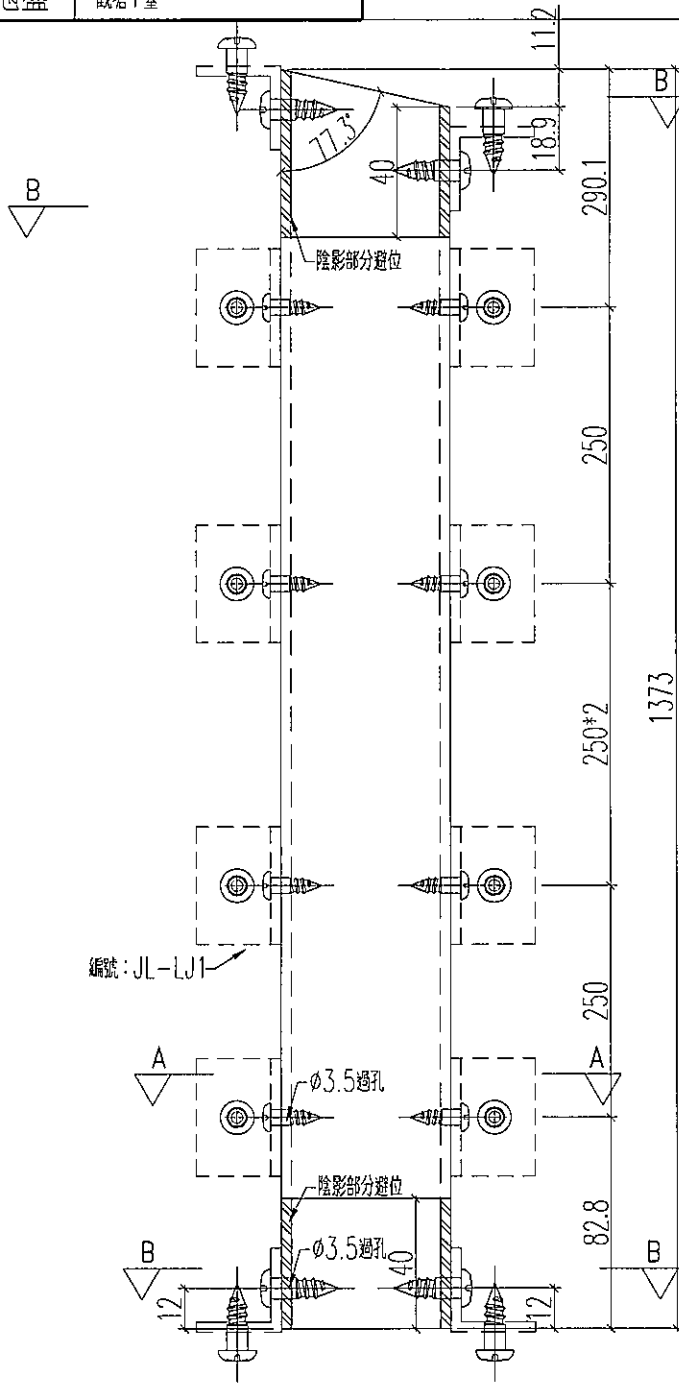

編號: JL-LJ1

Ø3.5通孔

陰影部分避位

Ø3.5通孔

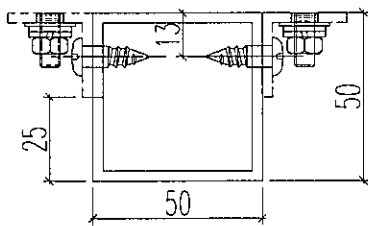

剖圖A-A

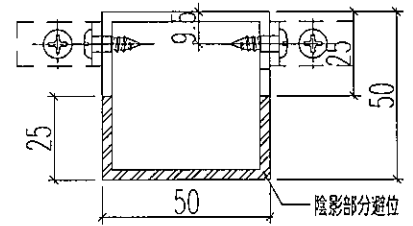

剖圖B-B

名稱	加力骨加工圖	制圖	黃漢卿	2019.5.3	修改		
材料	50x50x3mm方通	復核	王禮秋	2019.5.3	日期		
顏色	MILL	批准			圖號	BP10b-JL2	

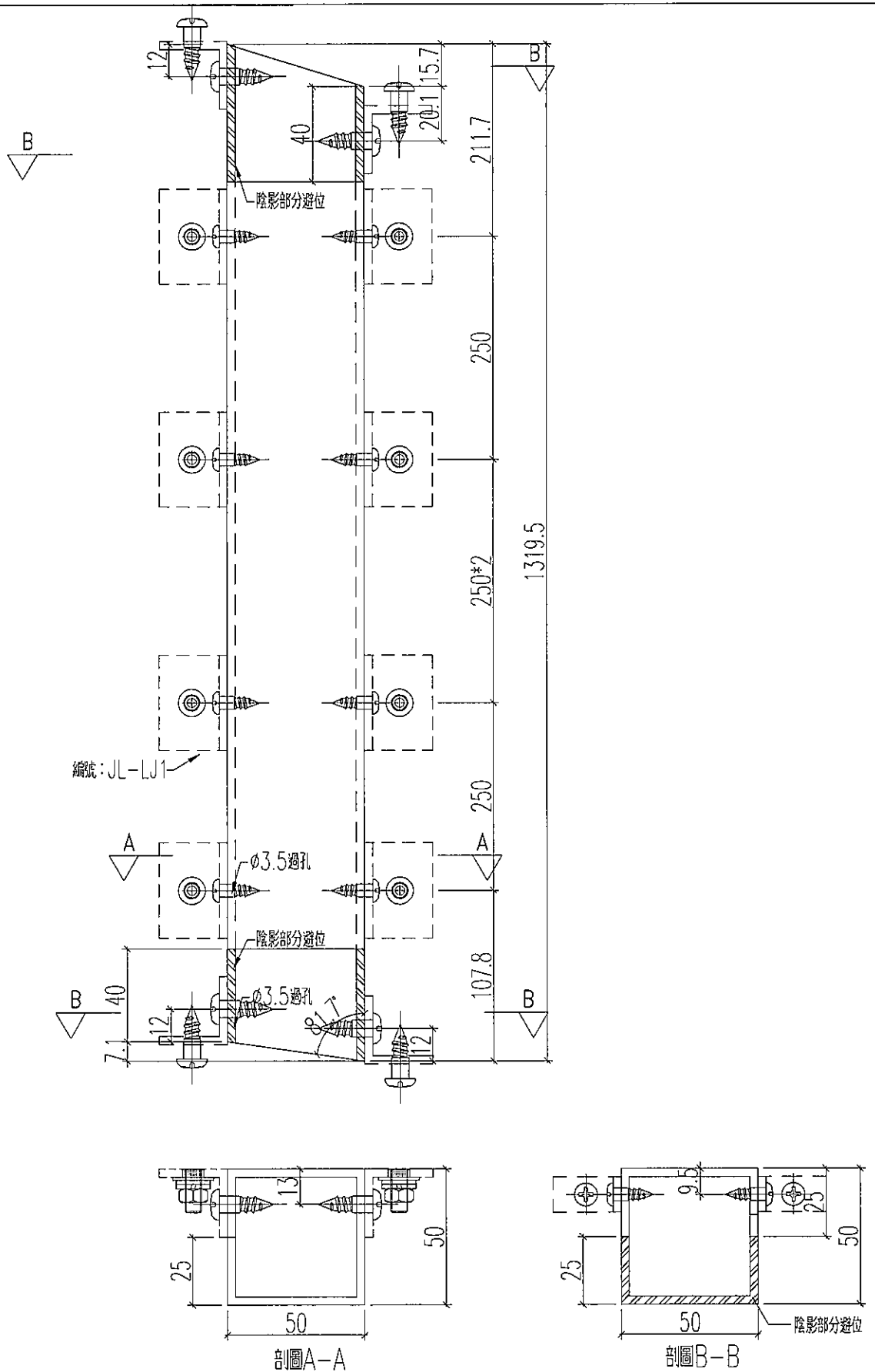

名稱	加力骨加工圖	制圖	黃漢卿	2019.5.3	修改			
材料	50x50x3mm方通	復核	王禮秋	2019.5.3	日期			
顏色	MILL	批准			圖號	BP10b-JL3		



美特鋁質 有限公司  
MIDI Aluminium Fabricator Ltd.

加工數量:1支

工程號 J-837 地盤 觀塘平臺

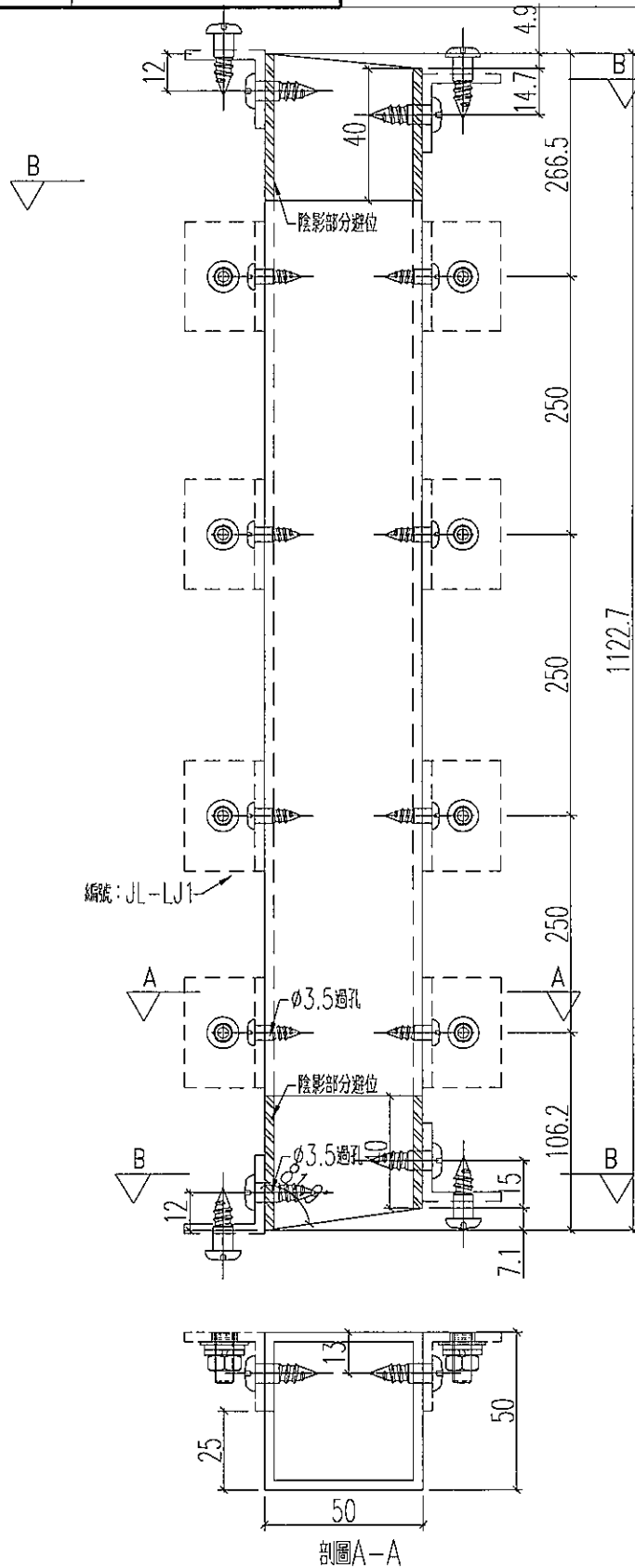

名稱	加力骨加工圖	制圖	黃漢卿	2019.5.3	修改		
材料	50x50x3mm方通	復核	王禮秋	2019.5.3	日期		
顏色	MILL	批准			圖號	BP11b-JL1	

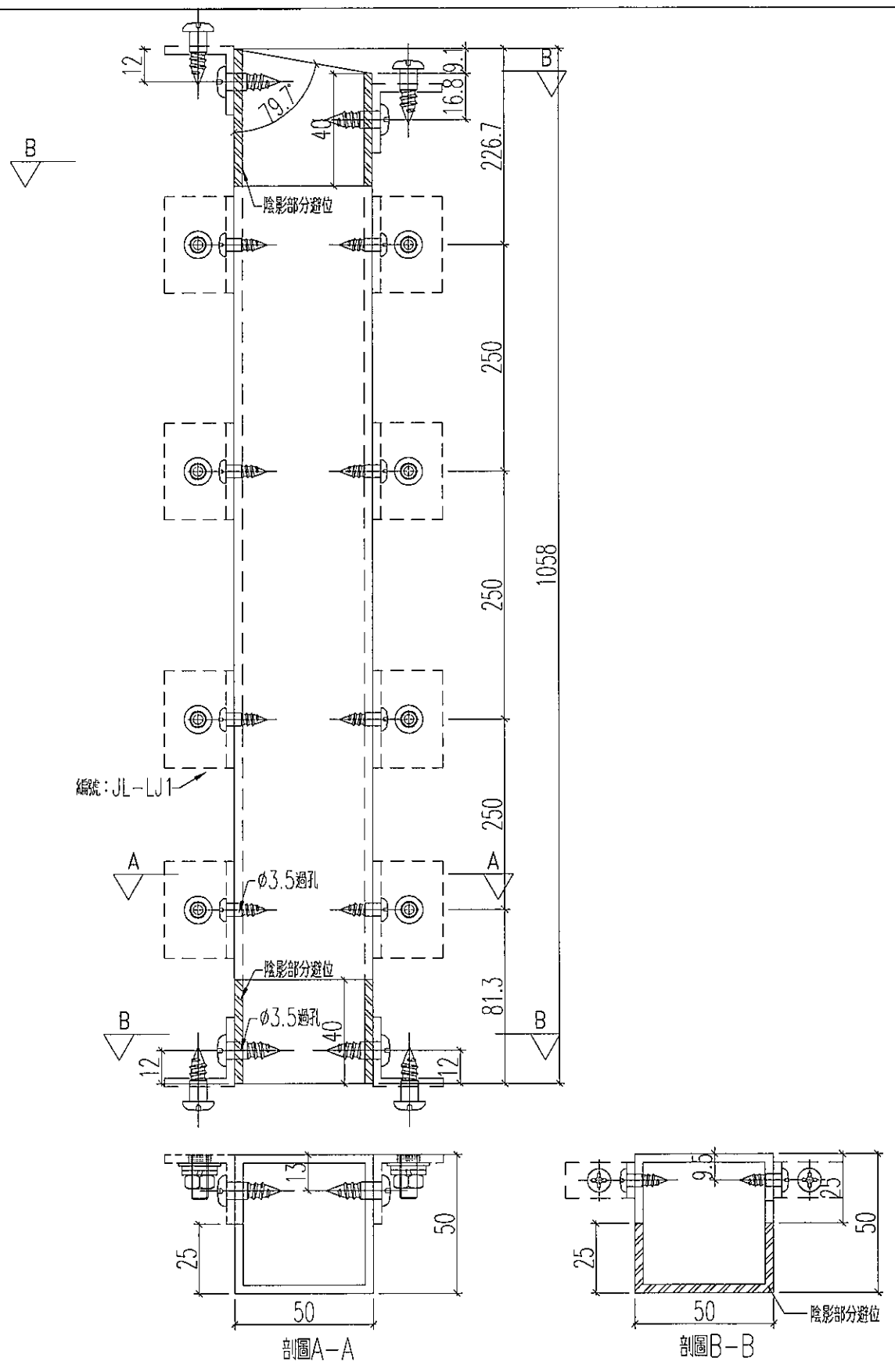

名稱	加力骨加工圖	制圖	黃漢卿	2019.5.3	修改		
材料	50x50x3mm方通	復核	王禮秋	2019.5.3	日期		
顏色	MILL	批准			圖號	BP11b-JL2	

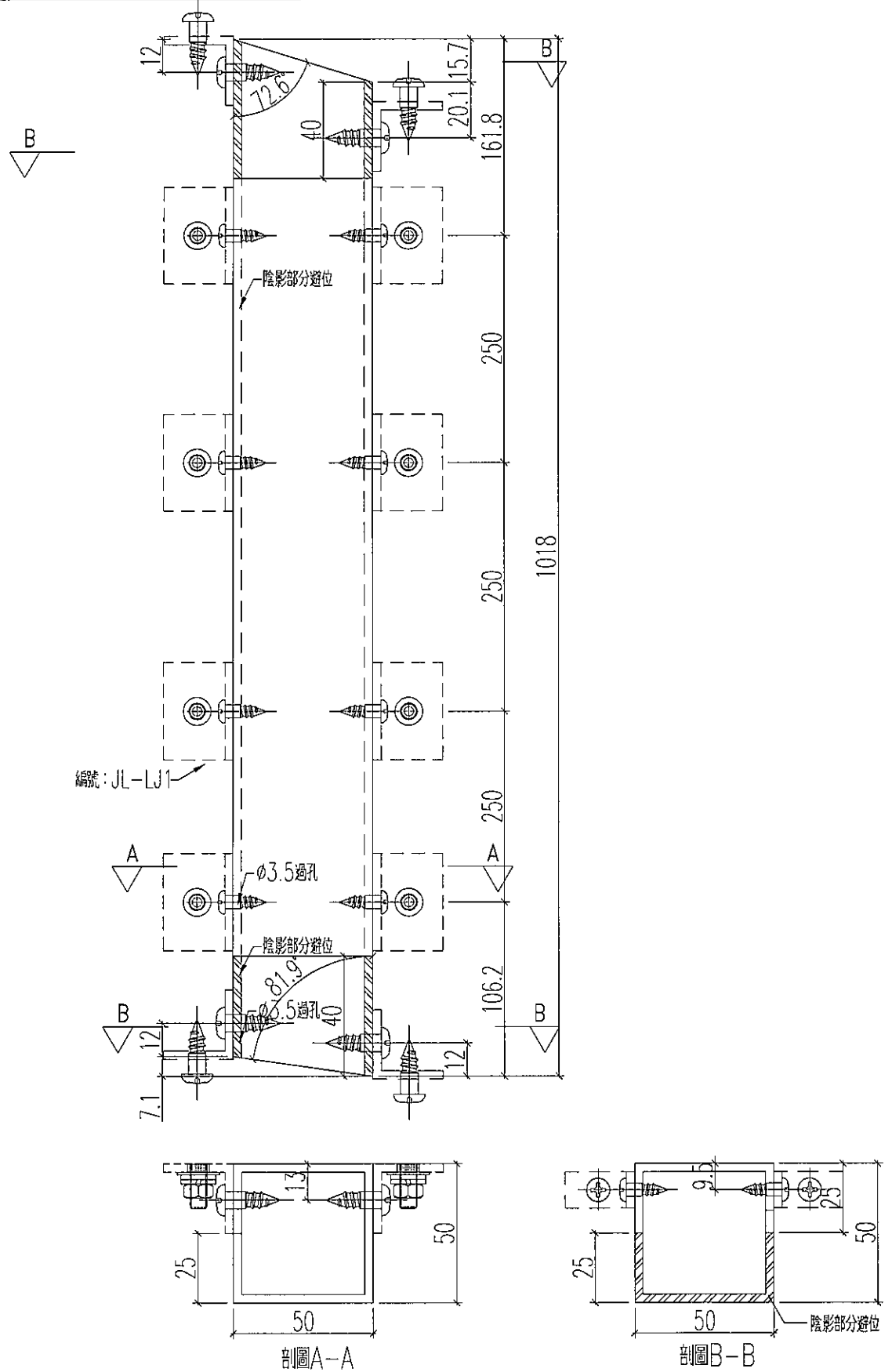

名稱	加力骨加工圖	制圖	黃漢卿	2019.5.3	修改		
材料	50x50x3mm方通	復核	王禮秋	2019.5.3	日期		
顏色	MILL	批准			圖號	BP11b-JL3	

# EG-DWG3



美特鋁質 有限公司  
MIDI Aluminium Fabricator Ltd.

加工數量: 4支

工程號 J-837 地盤 觀塘平臺

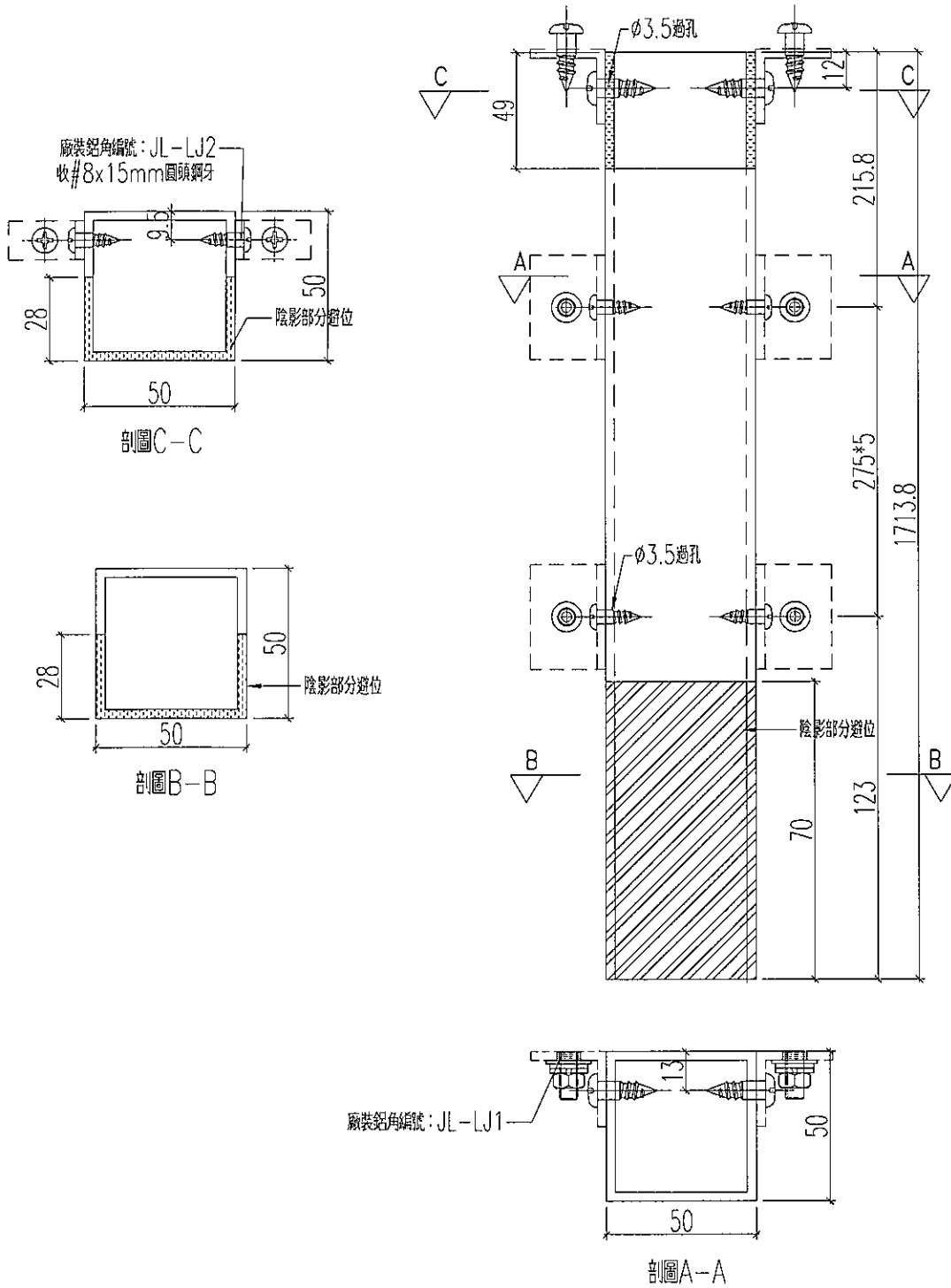

名稱	加力骨加工圖	制圖	黃漢卿	2019.5.3	修改			
材料	50x50x3mm方通	復核	王禮秋	2019.5.3	日期			
顏色	MILL	批准			圖號	BP1c-JL1		

# EG-DWG3



美特鋁質 有限公司  
MIDI Aluminium Fabricator Ltd.

加工數量: 1支

工程號	J-837	地盤	觀塘平臺
-----	-------	----	------

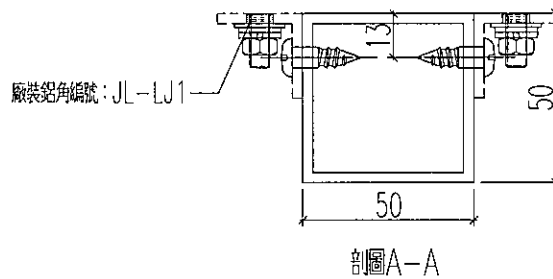
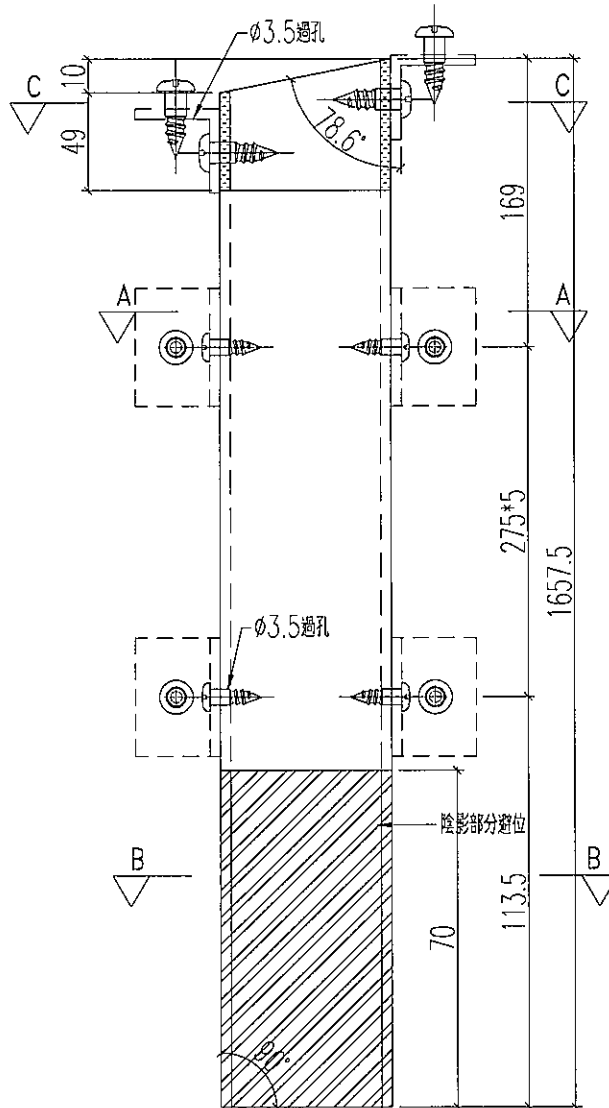
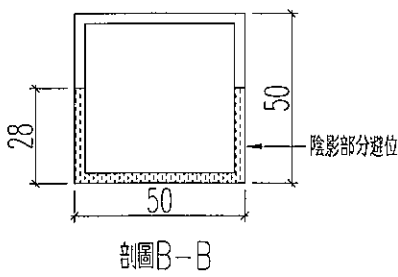
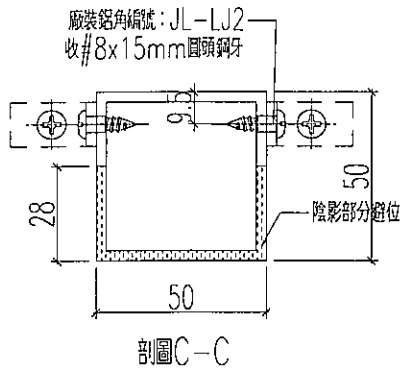

名稱	加力骨加工圖	制圖	黃漢卿	2019.5.3	修改			
材料	50x50x3mm方通	復核	王禮秋	2019.5.3	日期			
顏色	MILL	批准			圖號	BP8c-JL1		



美特鋁質 有限公司  
MIDI Aluminium Fabricator Ltd.

加工數量: 1支

工程號 J-837 地盤 觀塘平臺

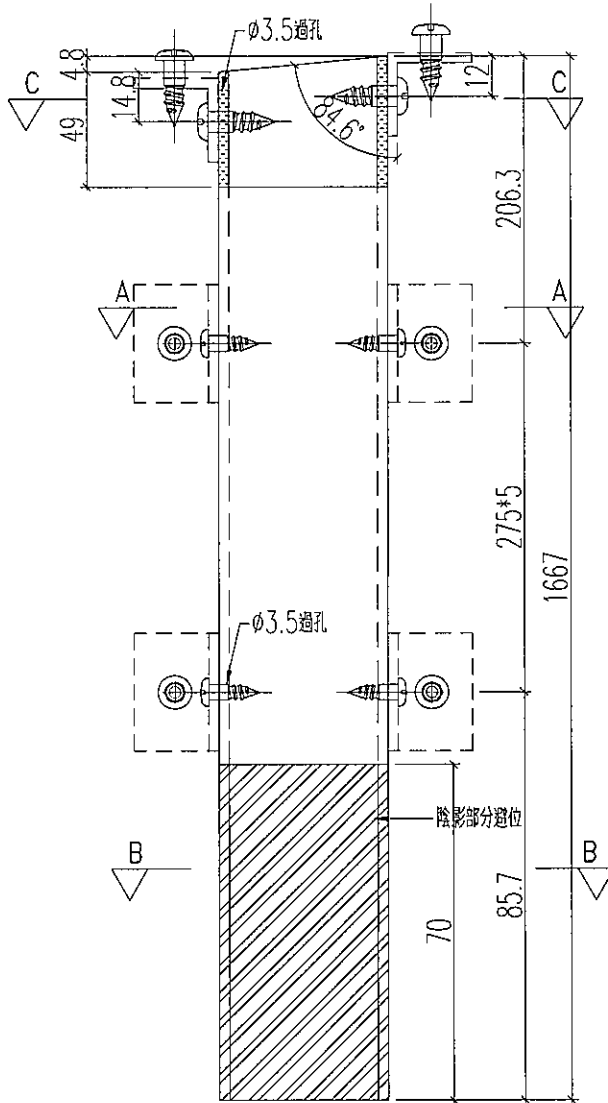
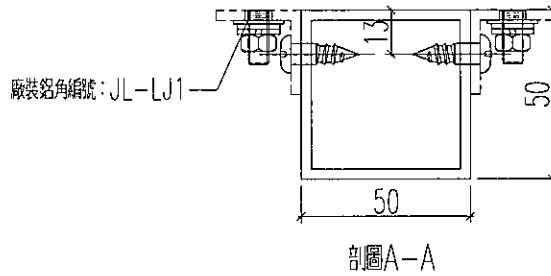
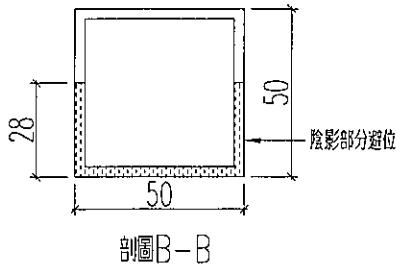
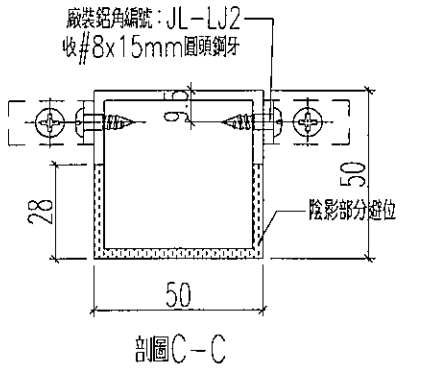

名稱	加力骨加工圖	制圖	黃漢卿	2019.5.3	修改		
材料	50x50x3mm方通	復核	王禮秋	2019.5.3	日期		
顏色	MILL	批准			圖號	BP8c-JL2	

# EG-DWG3



美特鋁質 有限公司  
MIDI Aluminium Fabricator Ltd.

加工數量: 1支

工程號 J-837 地盤 觀塘平臺

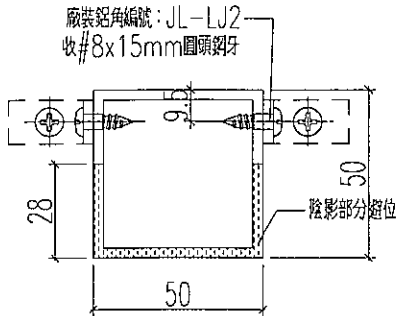

剖圖C-C

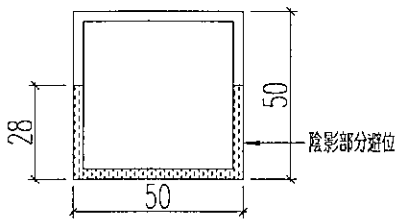

剖圖B-B

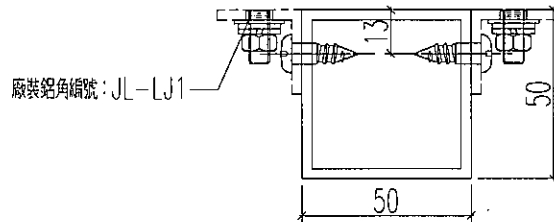
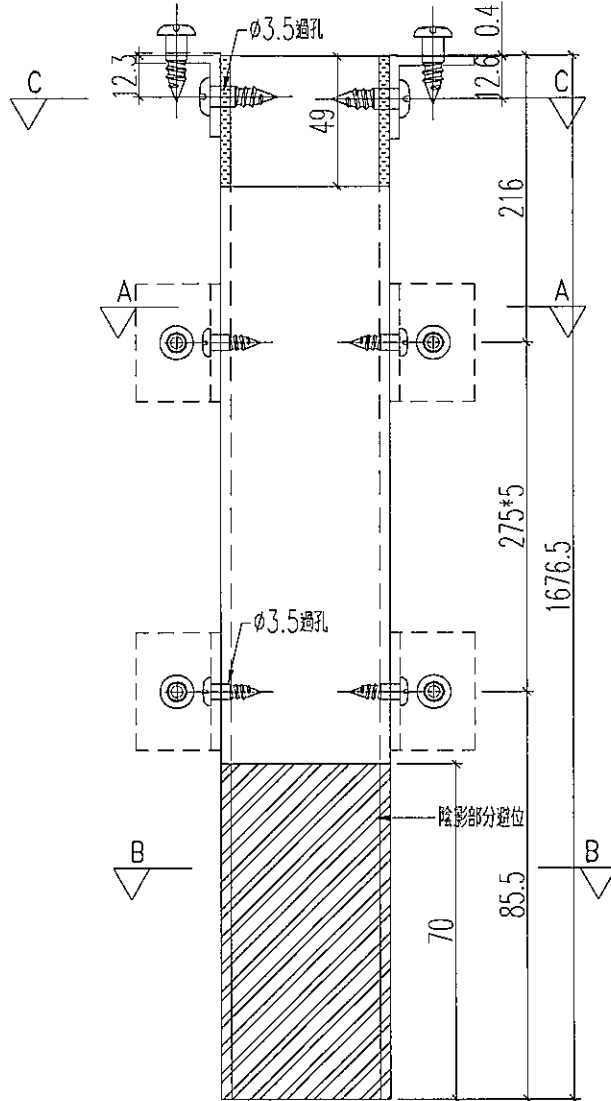

剖圖A-A

名稱	加力骨加工圖	制圖	黃漢卿	2019.5.3	修改		
材料	50x50x3mm方通	復核	王禮秋	2019.5.3	日期		
顏色	MILL	批准			圖號	BP8c-JL3	



美特鋁質 有限公司  
MIDI Aluminium Fabricator Ltd.

加工數量: 1支

工程號

J-837

地盤

觀塘平臺

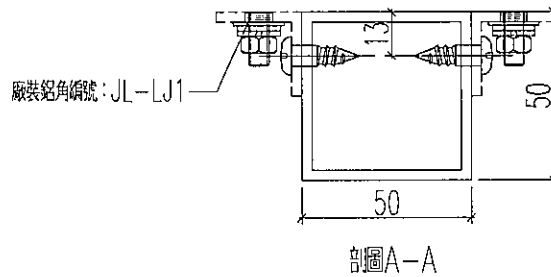
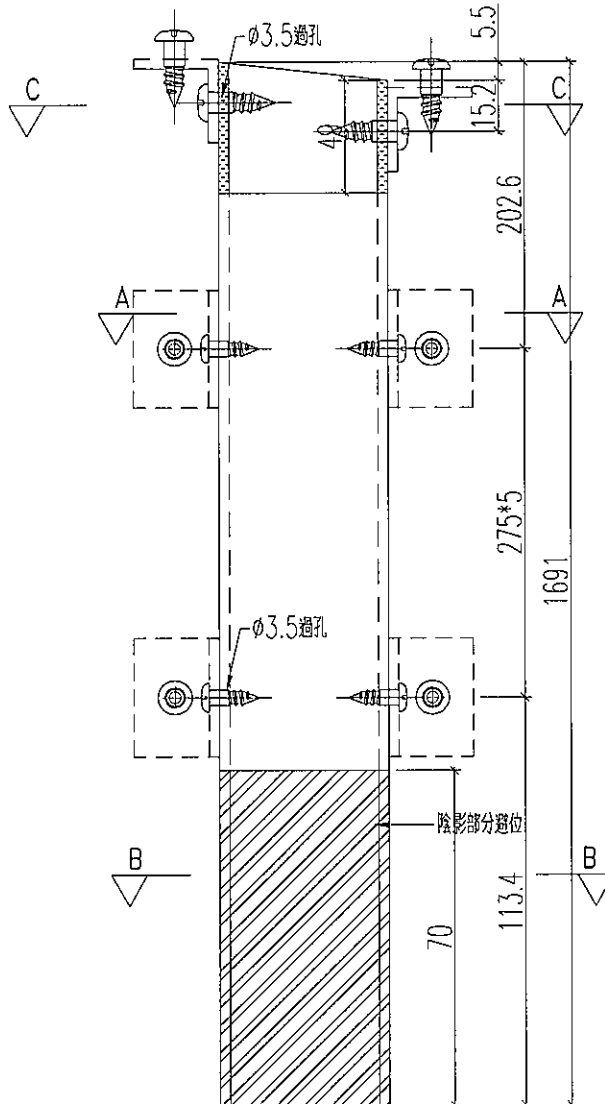
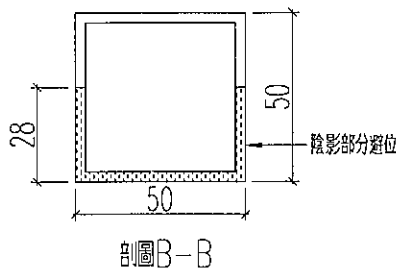
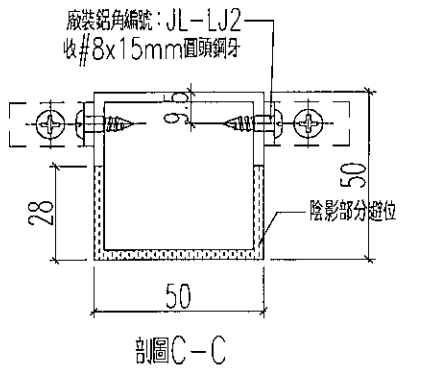

名稱	加力骨加工圖	制圖	黃漢卿	2019.5.3	修改		
材料	50x50x3mm方通	復核	王禮秋	2019.5.3	日期		
顏色	MILL	批准			圖號	BP8c-JL4	



美特鋁質 有限公司  
MIDI Aluminium Fabricator Ltd.

加工數量: 1支

工程號	J-837	地盤	觀海平臺
-----	-------	----	------

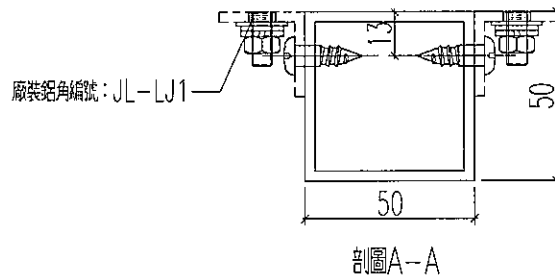
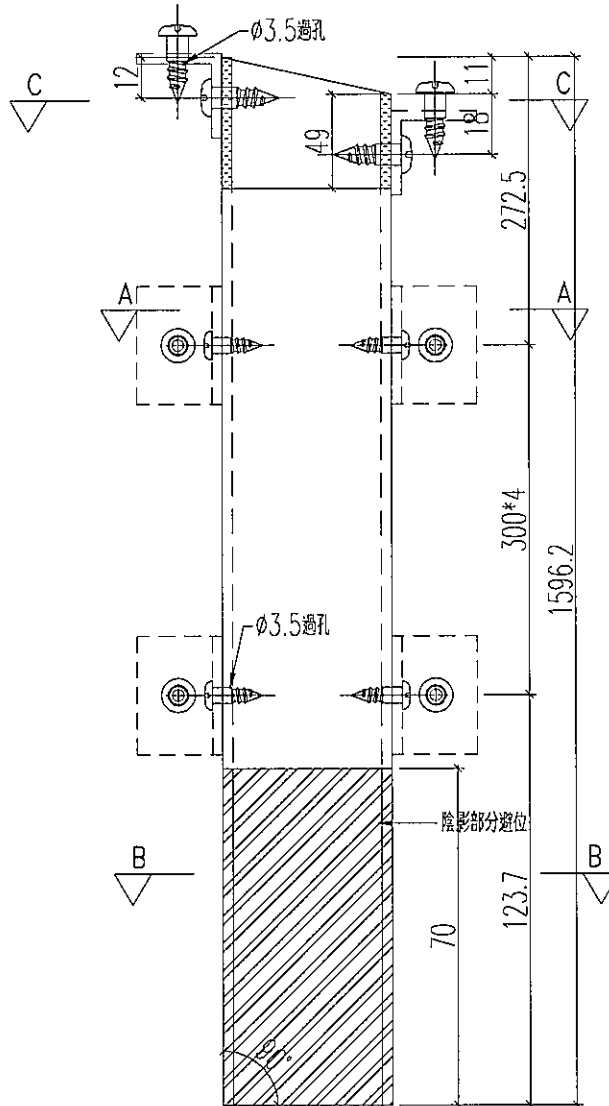
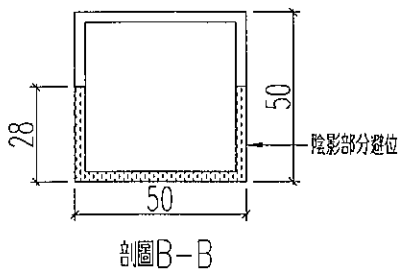
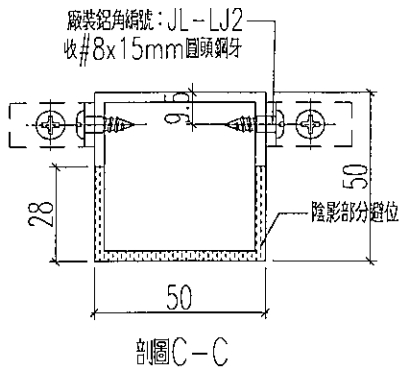

名稱	加力骨加工圖	制圖	黃漢卿	2019.5.3	修改		
材料	50x50x3mm方通	復核	王禮秋	2019.5.3	日期		
顏色	MILL	批准			圖號	BP9c-JL1	



美特鋁質 有限公司  
MIDI Aluminium Fabricator Ltd.

加工數量: 1支

工程號 J-837 地盤 觀塘平臺

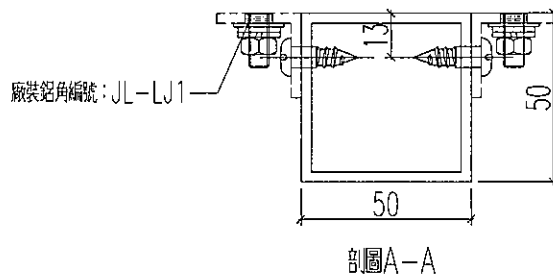
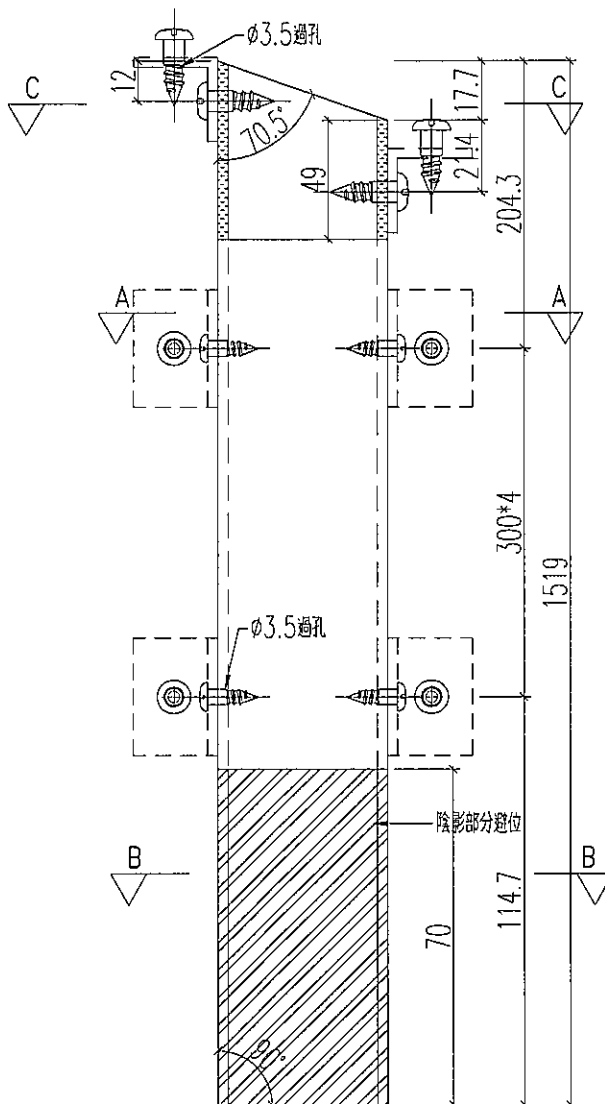
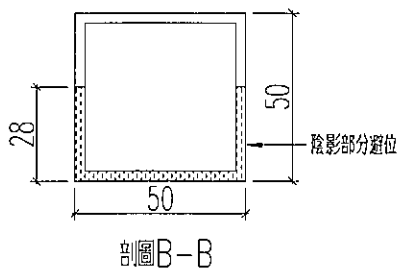
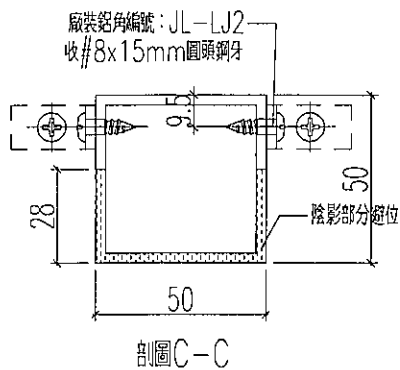

名稱	加力骨加工圖	制圖	黃漢卿	2019.5.3	修改		
材料	50x50x3mm方通	復核	王禮秋	2019.5.3	日期		
顏色	MILL	批准			圖號	BP9c-JL2	

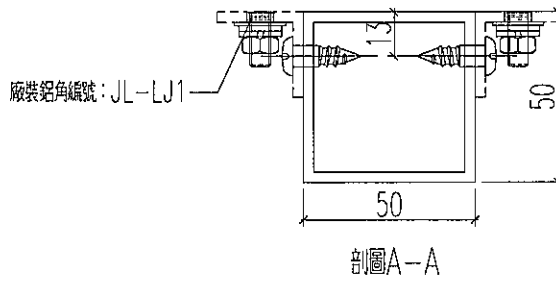
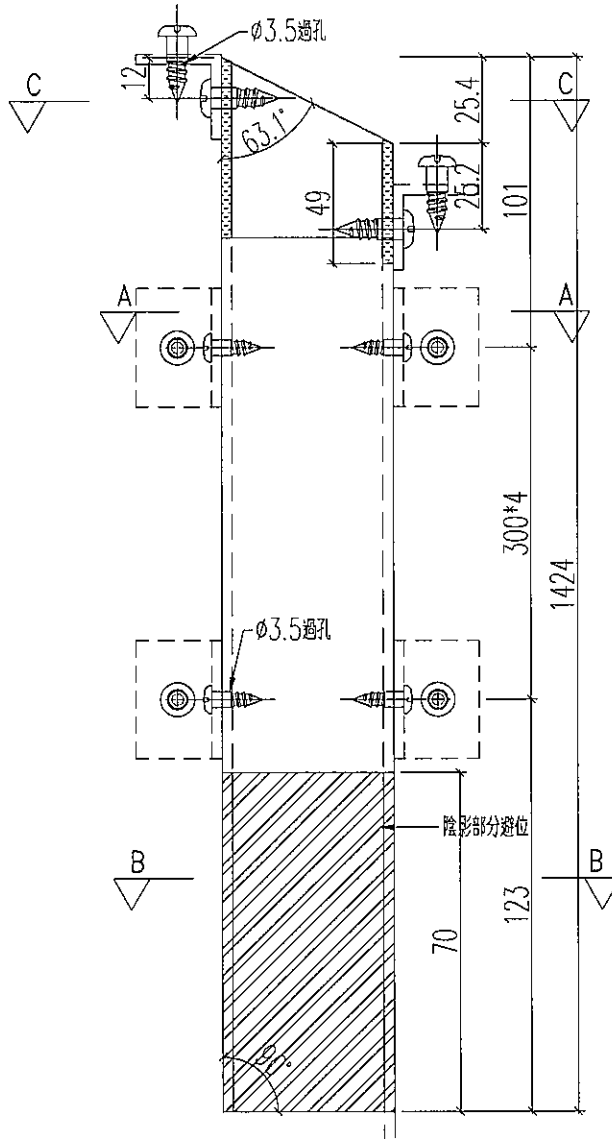
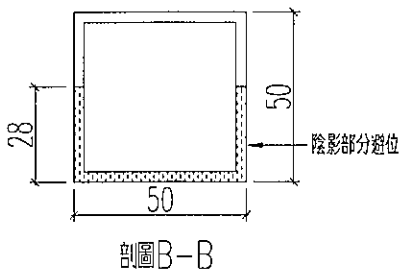
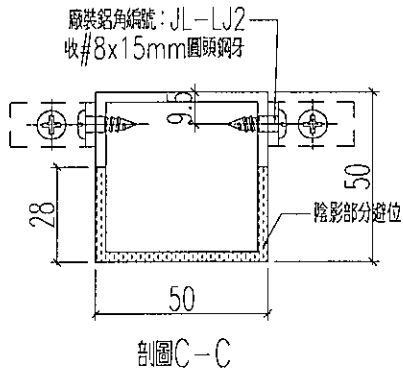

名稱	加力骨加工圖	制圖	黃漢卿	2019.5.3	修改		
材料	50x50x3mm方通	復核	王禮秋	2019.5.3	日期		
顏色	MILL	批准			圖號	BP9c-JL3	

# EG-DWG3



美特鋁質 有限公司  
MIDI Aluminium Fabricator Ltd.

加工數量: 1支

工程號	J-837	地盤	觀塘平臺
-----	-------	----	------

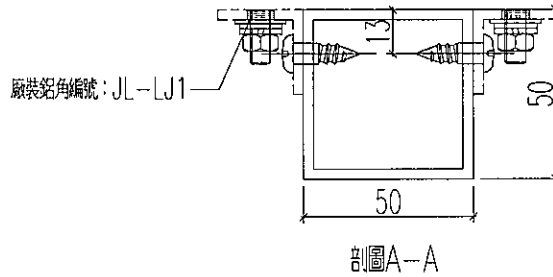
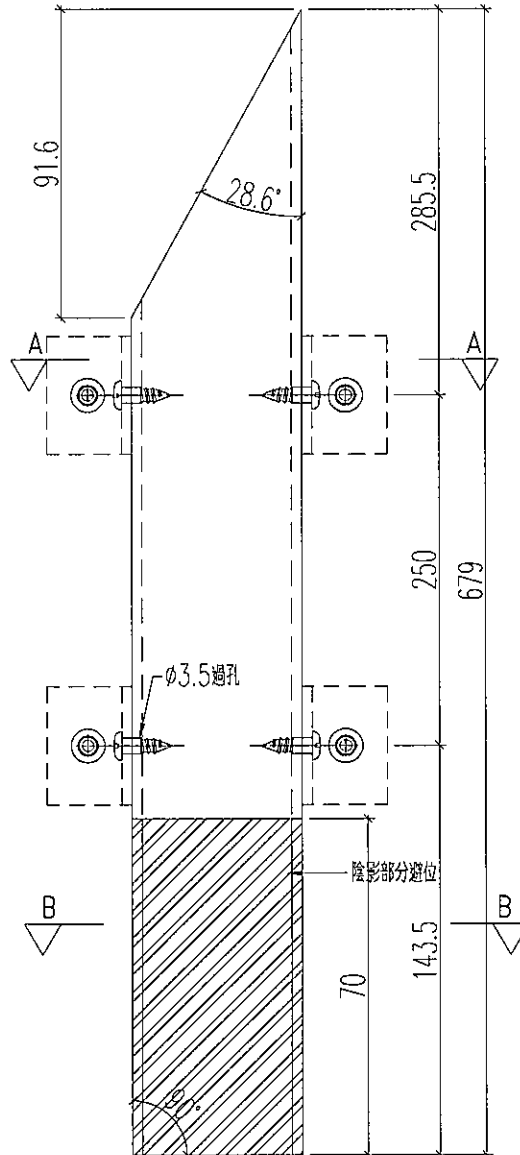
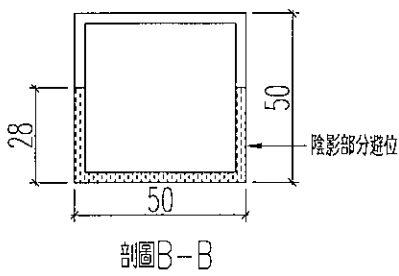

名稱	加力骨加工圖	制圖	黃漢卿	2019.5.3	修改		
材料	50x50x3mm方通	復核	王禮秋	2019.5.3	日期		
顏色	MILL	批准			圖號	BP12c-JL1	

# EG-DWG3



美特鋁質 有限公司  
MIDI Aluminium Fabricator Ltd.

加工數量: 1支

工程號 J-837 地盤 觀塘平臺

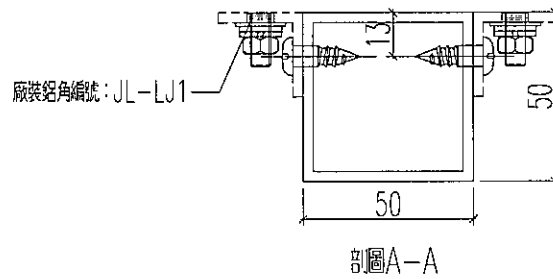
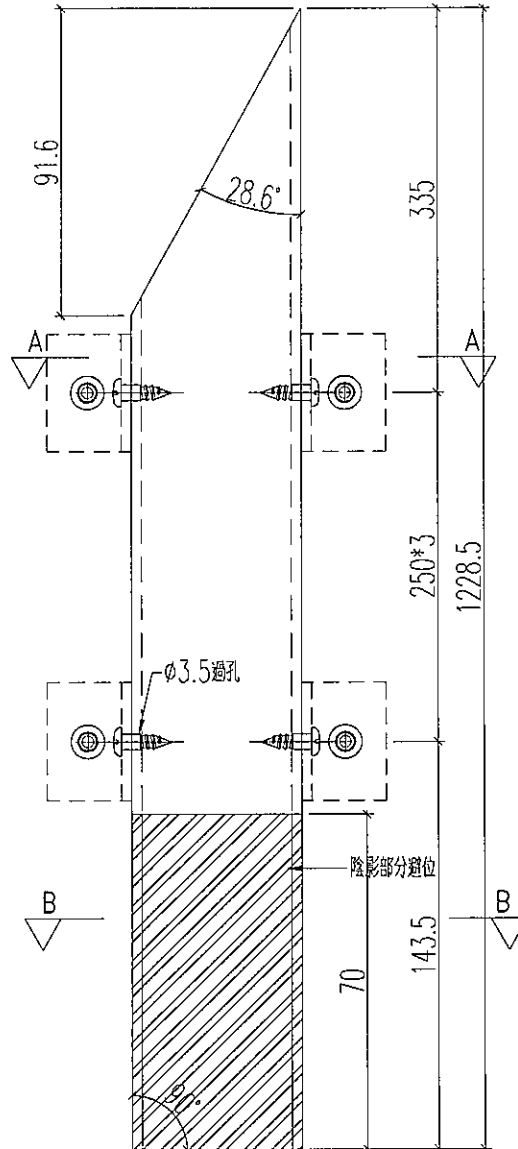
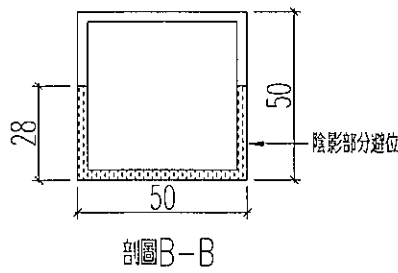

名稱	加力骨加工圖	制圖	黃漢卿	2019.5.3	修改		
材料	50x50x3mm方通	復核	王禮秋	2019.5.3	日期		
顏色	MILL	批准			圖號	BP12c-JL2	

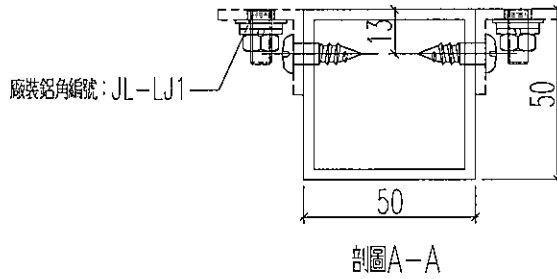
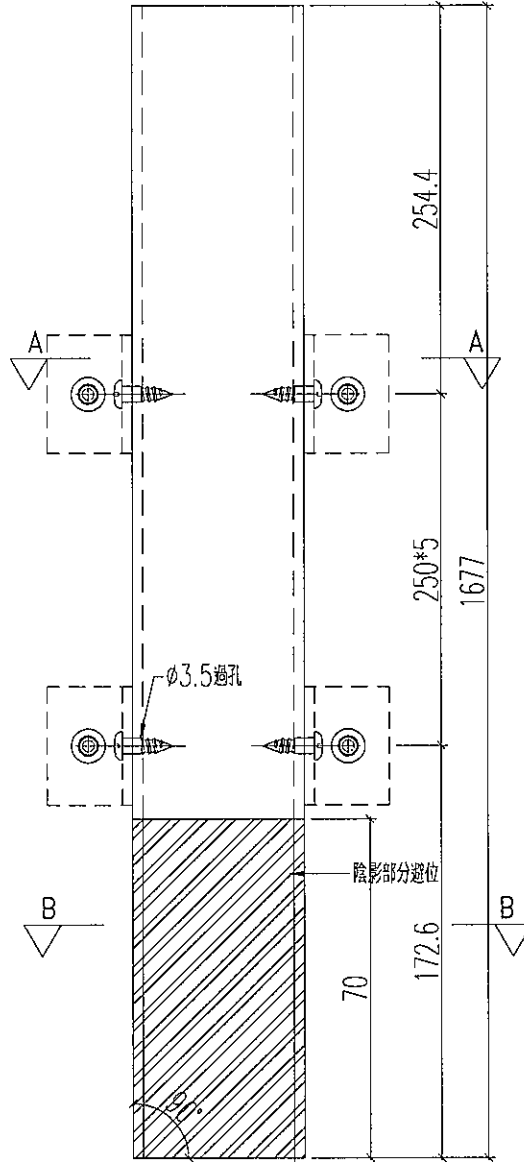
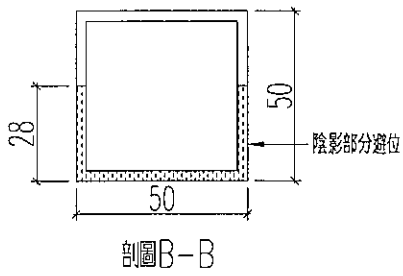

名稱	加力骨加工圖	制圖	黃漢卿	2019.5.3	修改		
材料	50x50x3mm方通	復核	王禮秋	2019.5.3	日期		
顏色	MILL	批准			圖號	BP12c-JL3	

# EG-DWG3



美特鋁質 有限公司  
MIDI Aluminium Fabricator Ltd.

工程號	J-837	地盤	觀塘平臺
-----	-------	----	------

加力骨編號	數量	L	N	A	B
BP13c-JL1	1	900.8	200 x 3	219.8	81
BP13c-JL2	1	690.6	200 x 3	9.6	81
BP13c-JL3	1	531.3	200 x 2	50.3	81

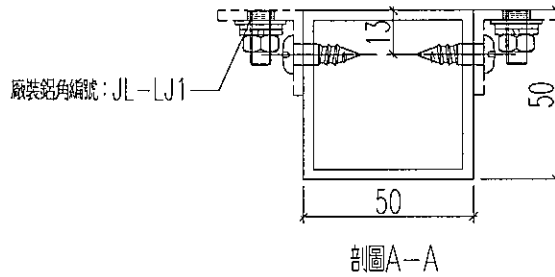
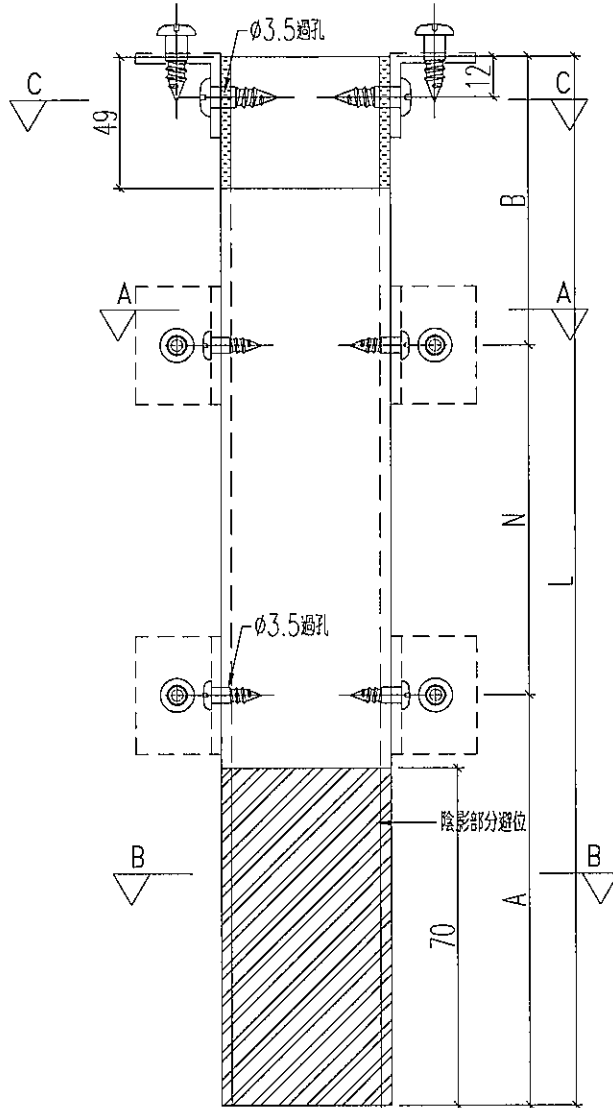
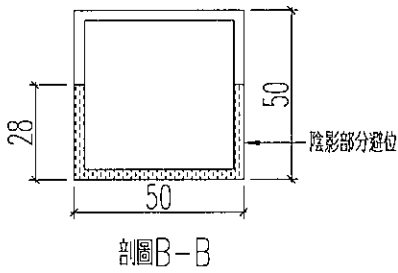
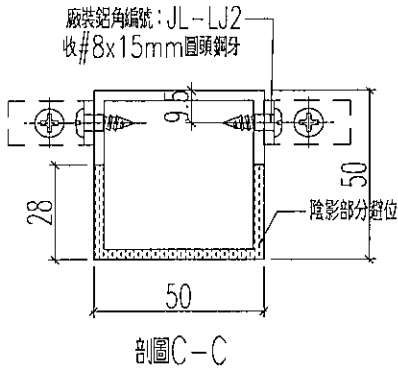

名稱	加力骨加工圖	制圖	黃漢卿	2019.5.3	修改		
材料	50x50x3mm方通	復核	王禮秋	2019.5.3	日期		
顏色	MILL	批准			圖號	BP13c-JL1	