

工程指示 / 要求簡箋(E.I.)

工程指示編號：EI / 0444 / 19

修改版次：-

工程編號：J837 平台

工程名稱：觀塘 裕民坊平台

工程項目：廠用鋁摺件加工圖(雨棚位置)

收件人：生統

發件人：Leung Hin Wai

日期：11/04/2019

要求提供 / 確認 事項：

- | | | |
|------------------------------------|-------------------------------------|-------------------------------|
| <input type="checkbox"/> 初步鋁料 B.M. | <input type="checkbox"/> 加工拆圖，然後生產 | <input type="checkbox"/> 尺寸表 |
| <input type="checkbox"/> 正式鋁料 B.M. | <input type="checkbox"/> 技術上資料 / 指示 | <input type="checkbox"/> 報價 |
| <input type="checkbox"/> 配件 B.M. | <input type="checkbox"/> 樣辦或貨品說明書 | <input type="checkbox"/> 分判合約 |
| <input type="checkbox"/> 其他：_____ | | |

內容：

請按附頁加工，廠用，配合 EI0443。

請在_____前完成上列要求。

附：1+14 頁

以上項目為：

- 原合約工程包 原合約工程加 / 減賬 新工程報價

原因：-

分發東莞各部門：

- () 生產技術總監 連附件 () 技術部 連附件 () 生產部 連附件 () 機械設計部 連附件
 () 採購部 連附件 () 生產統籌部 連附件
 () 質檢部 連附件 () 會計部 連附件 () 報關組 連附件 () 其他 _____ 連附件

分發香港各部門：

- () 行政部 連附件 () 會計部 連附件 () 統籌部 連附件 () 工程部地盤科文(柄) 連附件
 () 採購部 連附件 () QS 部 連附件 () 維修部 連附件 () 其他 _____ 連附件

傳遞編號：HK0859

發件人簽署：

項目經理簽署：

ES/0444 HK 0859

美特鋁質 MIDI Aluminium Fabricator Ltd.		工程號: J-837	計算: 黃漢卿	日期: 10/4/2019	送呈: 施哥								
廠用鋁板B.M.表		地盤名稱: 觀塘平台	核對: 王禮秋	日期: 10/4/2019	副本:								
BM編號:		項目類別: 雨棚	批准:	總重量: 9.82	此BM依據資料計算								
修改版次:		A/C Code:	總V.F.: 0.000	總重量: 9.82									
序號	修改內容	鋁板圖號	鋁板名稱	顏色	實用	後備	總數	總重量	單件V.F.		總V.F.		備註
									平方米	平方米	平方米	平方米	
1		ZS-TX1	0.8mm厚鋁板	MILL	50	0	50	2.493	0.023	0.000	0.000	1.150	
2		ZS-TX1-1	0.8mm厚鋁板	MILL	5	0	5	0.499	0.046	0.000	0.000	0.230	
3		ZS-TX1a	0.8mm厚鋁板	MILL	50	0	50	1.577	0.015	0.000	0.000	0.728	
4		ZS-TX1a-1	0.8mm厚鋁板	MILL	5	0	5	0.315	0.029	0.000	0.000	0.146	
5		ZS-TX2	0.8mm厚鋁板	MILL	50	0	50	1.518	0.014	0.000	0.000	0.700	
6		ZS-TX2-1	0.8mm厚鋁板	MILL	5	0	5	0.304	0.028	0.000	0.000	0.140	
7		ZS-TX2a	0.8mm厚鋁板	MILL	50	0	50	0.881	0.008	0.000	0.000	0.407	
8		ZS-TX2a-1	0.8mm厚鋁板	MILL	5	0	5	0.176	0.016	0.000	0.000	0.081	
9		ZS-TX2b	0.8mm厚鋁板	MILL	50	0	50	0.759	0.007	0.000	0.000	0.350	
10		ZS-TX2b-1	0.8mm厚鋁板	MILL	5	0	5	0.152	0.014	0.000	0.000	0.070	
11		ZS-TX2c	0.8mm厚鋁板	MILL	50	0	50	0.956	0.009	0.000	0.000	0.441	
12		ZS-TX2c-1	0.8mm厚鋁板	MILL	5	0	5	0.191	0.018	0.000	0.000	0.088	
							總重	9.821	總展開	總V.F	0.000	4.530	

EG-DWG3



美特鋁質 有限公司
MIDI Aluminium Fabricator Ltd.

工程號	J-837	地盤	觀塘平臺
-----	-------	----	------

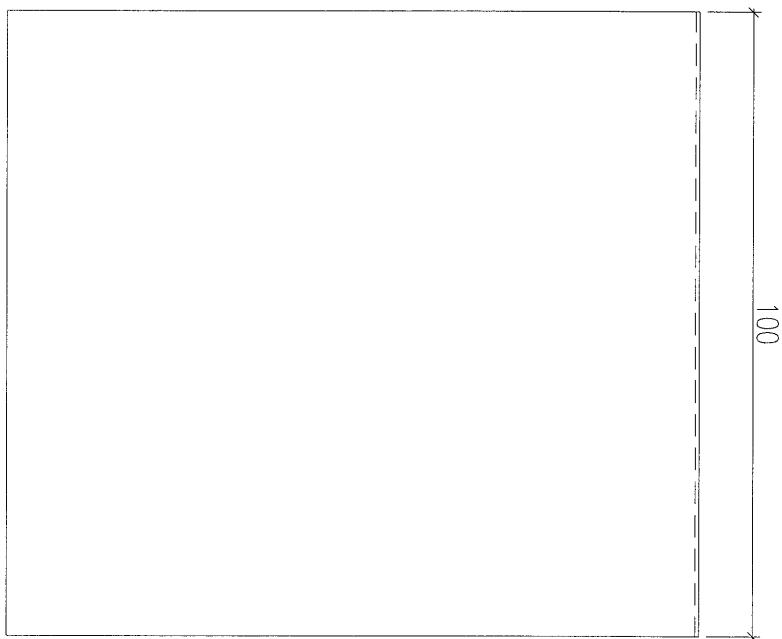
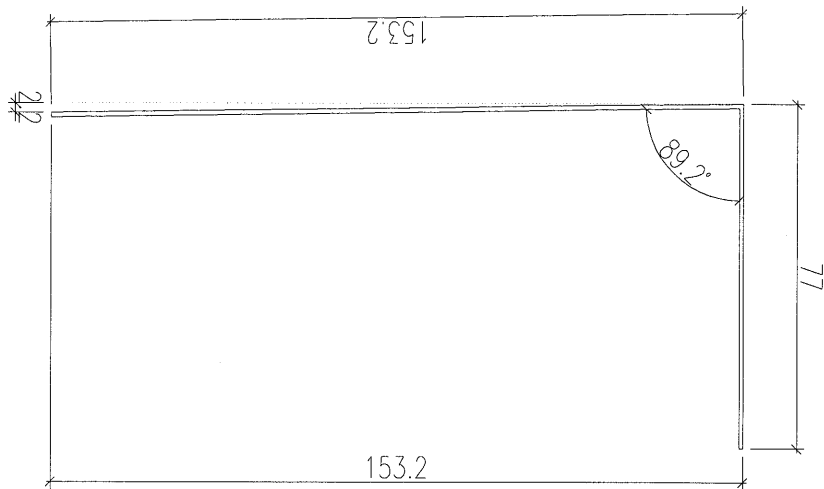

加工數量: 50

頂部燈槽: X85642

本套芯

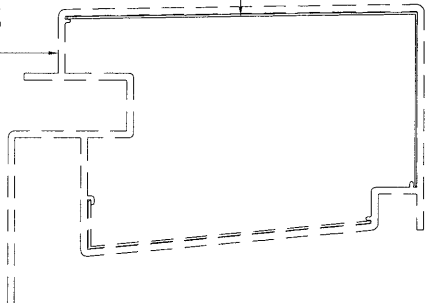

名稱	燈槽套芯加工圖	制圖	黃漢卿	2019.4.10	修改			
材料	0.8mm厚鋁板	復核	王禮秋	2019.4.10	日期			
顏色	MILL	批准			圖號	ZS-TX1		

EG-DWG3



美特鋁質 有限公司
MIDI Aluminium Fabricator Ltd.

工程號

J-837

地盤

觀塘平臺

本套+用於地盤後備之用
請隨裝飾燈槽大貨散出到地盤

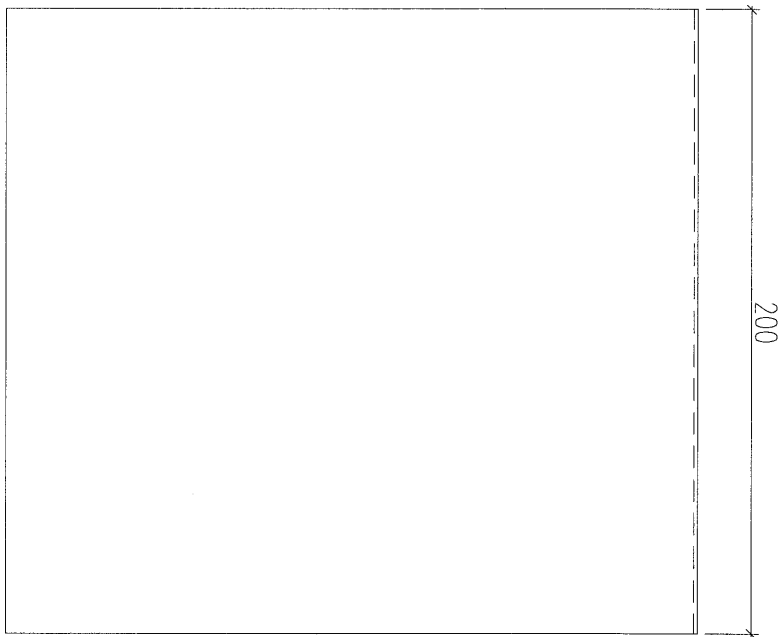
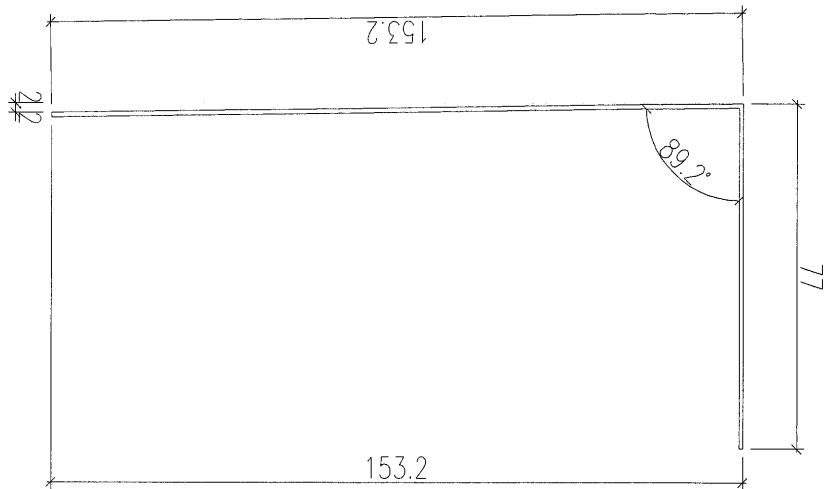

加工數量：5

頂部燈槽：X85642

本套芯

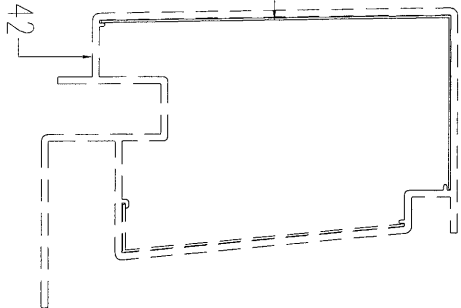

名稱	燈槽套芯加工圖	制圖	黃漢卿	2019.4.10	修改			
材料	0.8mm厚板	復核	王禮秋	2019.4.10	日期			
顏色	MILL	批准			圖號	ZS-TX1-1		

EG-DWG3



美特鋁質 有限公司
MIDI Aluminium Fabricator Ltd.

工程號	J-837	地盤	觀塘平臺
-----	-------	----	------

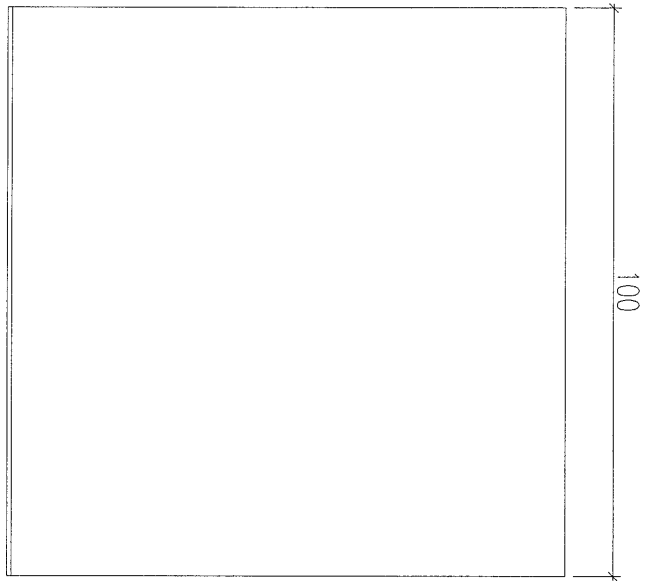
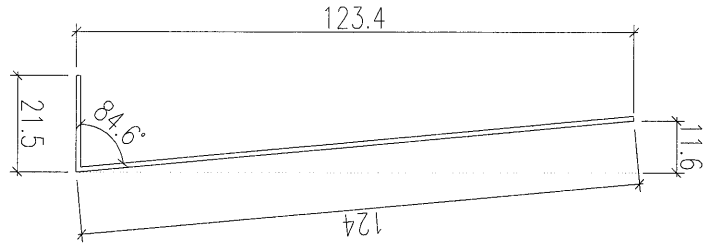

頂部燈槽: X85642

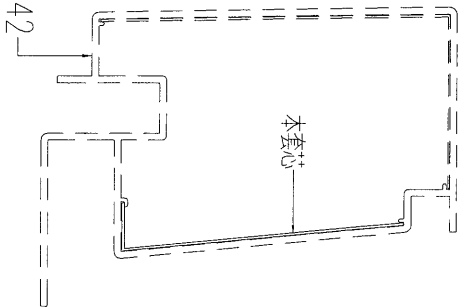

加工數量: 50

名稱	燈槽套芯加工圖	制圖	黃漢卿	2019.4.10	修改			
材料	0.8mm厚板	復核	王禮秋	2019.4.10	日期			
顏色	MILL	批准			圖號	ZS-TX1a		

EG-DWG3

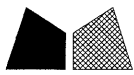

美特鋁質 有限公司
MIDI Aluminium Fabricator Ltd.

工程號

J-837

地盤

觀塘平臺

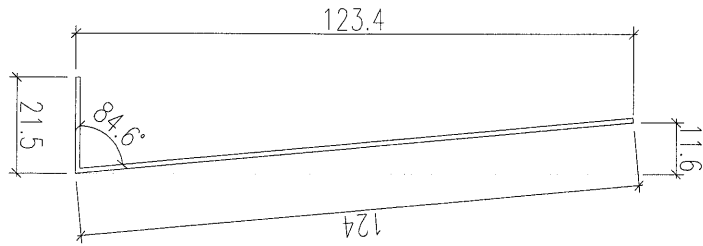

本套心用於地盤後備之用
請隨裝飾燈槽大貨散出到地盤

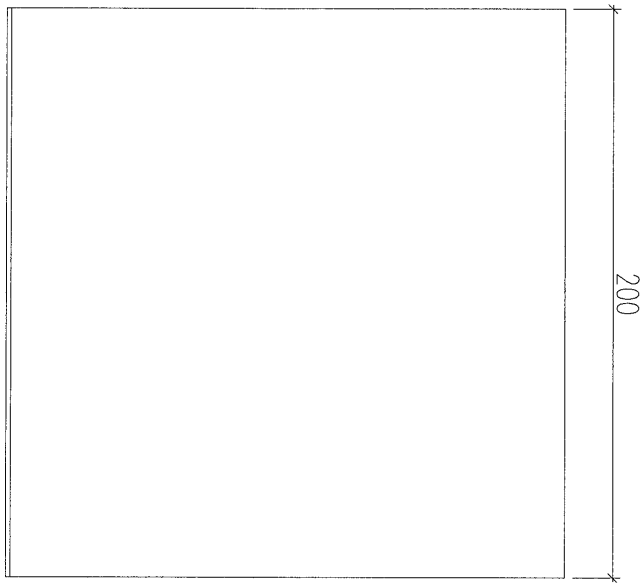

頂部燈槽：X85642

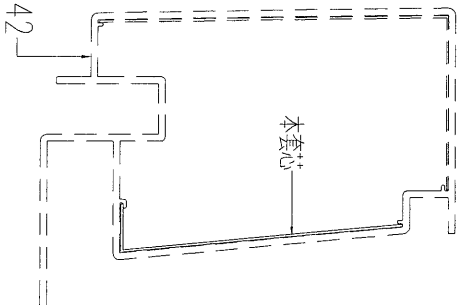

加工數量：5

名稱	燈槽套心加工圖	制圖	黃漢卿	2019.4.10	修改			
材料	0.8mm厚板	復核	王禮秋	2019.4.10	日期			
顏色	MILL	批准			圖號	ZS-TX1a-1		

EG-DWG3



美特鋁質 有限公司
MIDI Aluminium Fabricator Ltd.

工程號	J-837	地盤	觀塘平臺
-----	-------	----	------

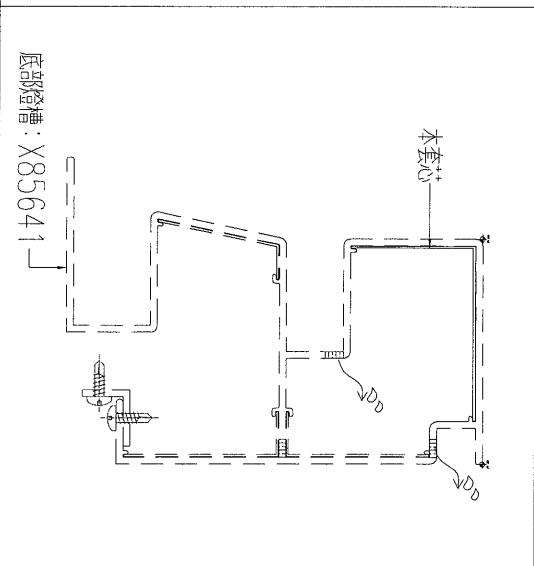
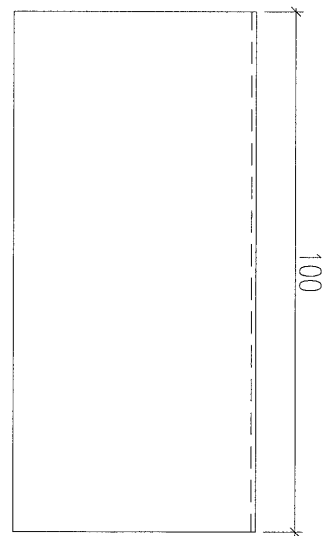
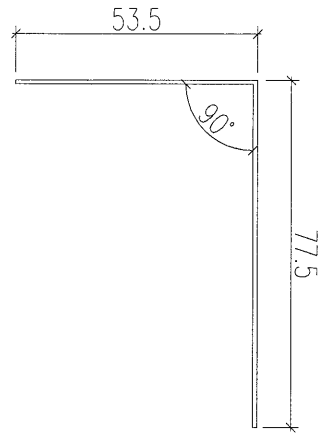

加工數量: 50

名稱	燈槽套芯加工圖	制圖	黃漢卿	2019.4.10	修改			
材料	0.8mm厚鋁板	復核	王禮秋	2019.4.10	日期			
顏色	MILL	批准			圖號	ZS-TX2		

EG-DWG3



美特鋁質 有限公司
MIDI Aluminium Fabricator Ltd.

工程號	J-837	地盤	觀塘平臺
-----	-------	----	------

本套芯用於地盤後備之用
 請隨裝飾燈槽大貨散出到地盤

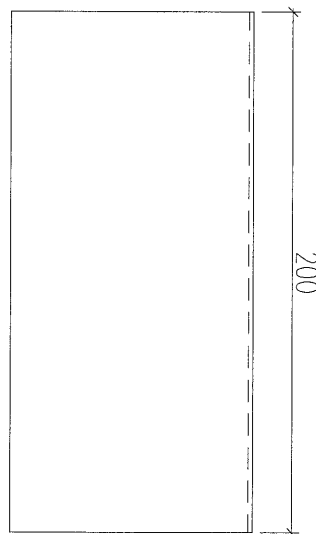
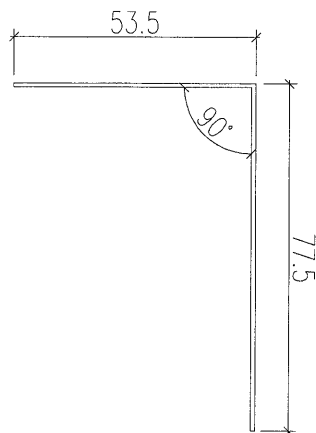

加工數量：5

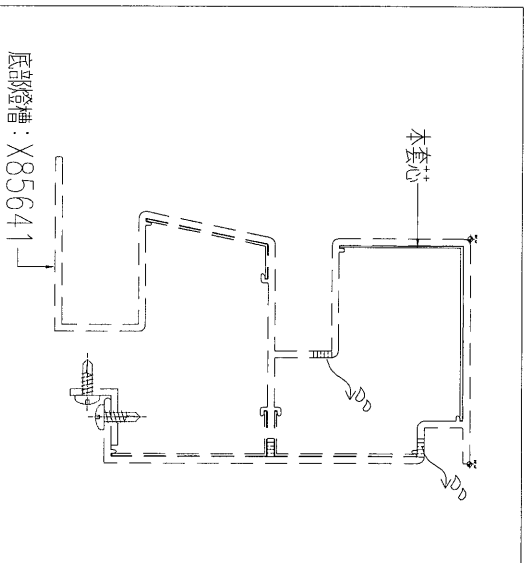

名稱	燈槽套芯加工圖	制圖	黃漢卿	2019.4.10	修改			
材料	0.8mm厚板	復核	王禮秋	2019.4.10	日期			
顏色	MILL	批准			圖號	ZS-TX2-1		

EG-DWG3



美特鋁質 有限公司
MIDI Aluminium Fabricator Ltd.

工程號	J-837	地盤	觀塘平臺
-----	-------	----	------

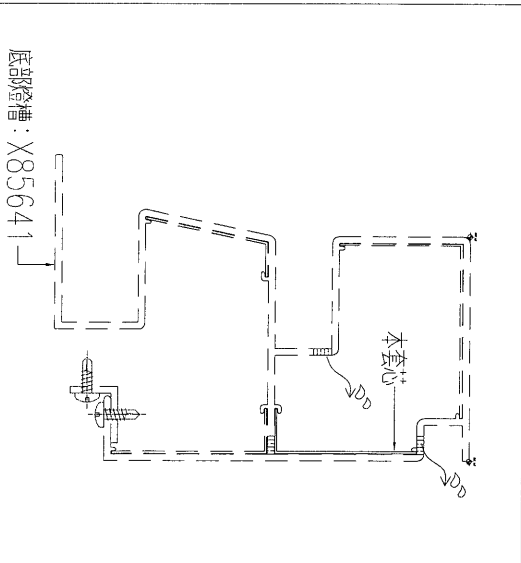
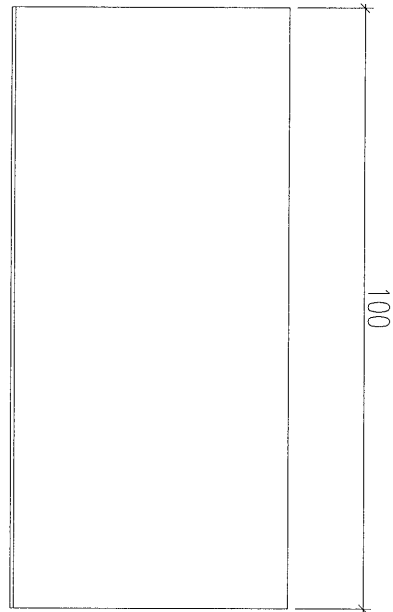
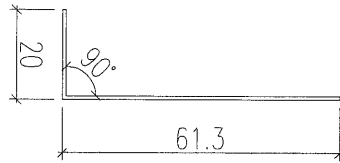

加工數量: 50

名稱	燈槽套心加工圖	制圖	黃漢卿	2019.4.10	修改			
材料	0.8mm厚鋁板	復核	王禮秋	2019.4.10	日期			
顏色	MILL	批准			圖號	ZS-TX2a		

EG-DWG3

 美特鋁質 有限公司
MIDI Aluminium Fabricator Ltd.

工程號	J-837	地盤	觀塘平臺
-----	-------	----	------

本套芯用於地盤後備之用
請隨裝飾燈槽大貨散出到地盤

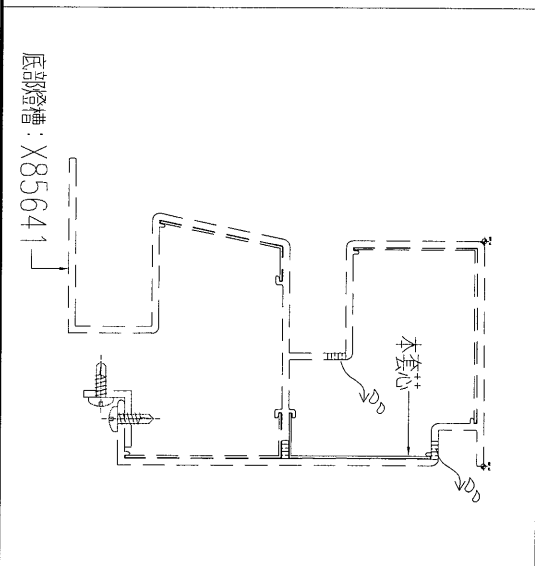
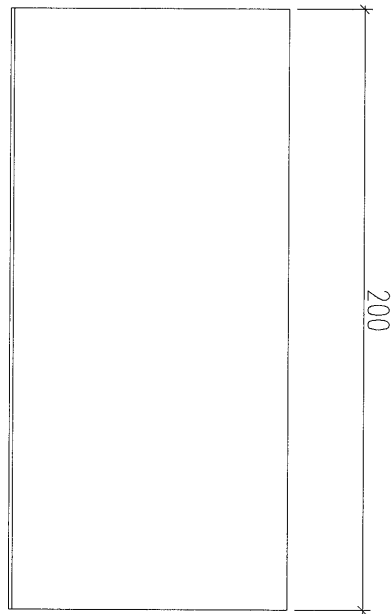
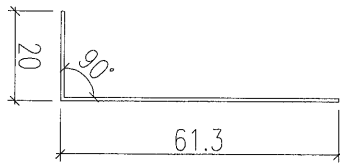

加工數量: 5

名稱	燈槽套芯加工圖	制圖	黃漢卿	2019.4.10	修改			
材料	0.8mm厚鋁板	復核	王禮秋	2019.4.10	日期			
顏色	MILL	批准			圖號	ZS-TX2a-1		

EG-DWG3



美特鋁質 有限公司
MIDI Aluminium Fabricator Ltd.

工程號

J-837

地盤

觀塘平臺

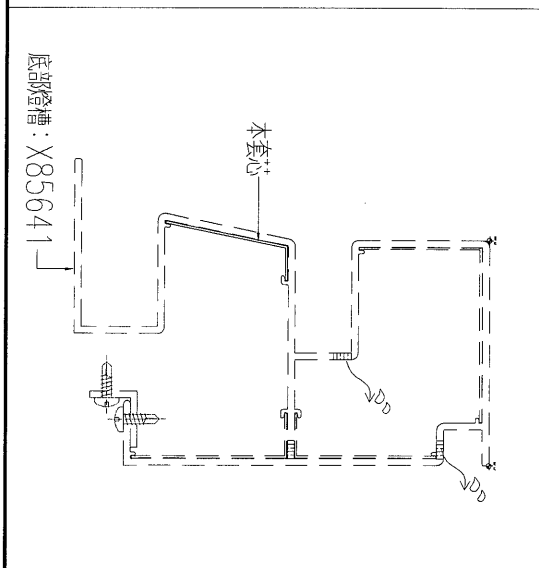
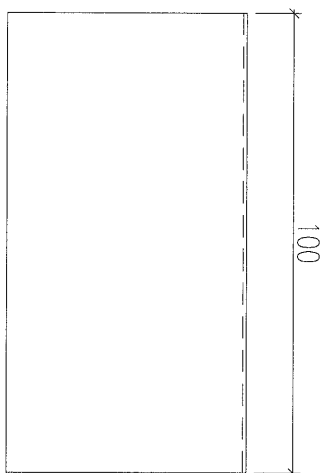
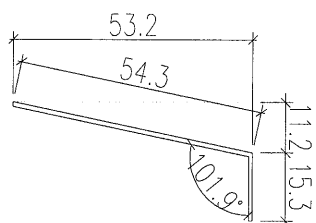

加工數量: 50

名稱	燈槽套心加工圖	制圖	黃漢卿	2019.4.10	修改			
材料	0.8mm厚板	復核	王禮秋	2019.4.10	日期			
顏色	MILL	批准			圖號	ZS-TX2b		

EG-DWG3



美特鋁質 有限公司
MIDI Aluminium Fabricator Ltd.

工程號	J-837	地盤	觀塘平臺
-----	-------	----	------

本套芯用於地盤後備之用
請隨裝飾燈槽大貨散出到地盤

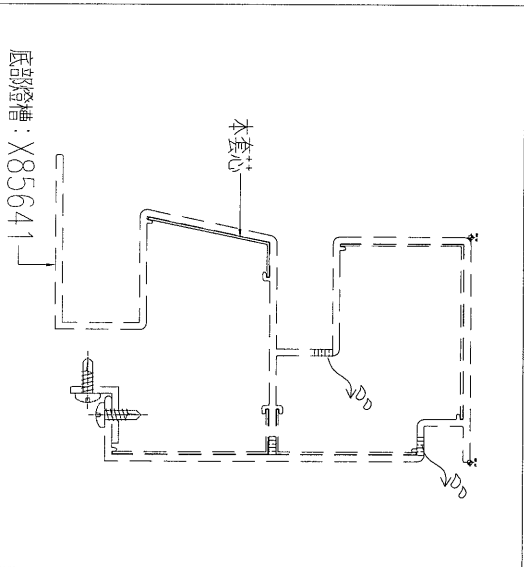
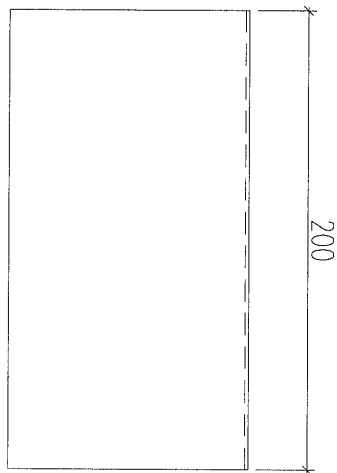
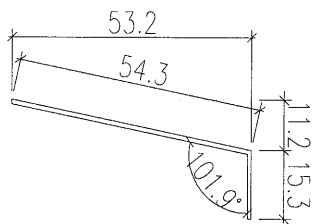

加工數量: 5

名稱	燈槽套芯加工圖	制圖	黃漢卿	2019.4.10	修改		
材料	0.8mm厚鋁	復核	王禮秋	2019.4.10	日期		
顏色	MILL	批准			圖號	ZS-TX2b-1	

EG-DWG3

美特鋁質 有限公司
 MIDI Aluminium Fabricator Ltd.

工程號	J-837	地盤	觀塘平臺
-----	-------	----	------

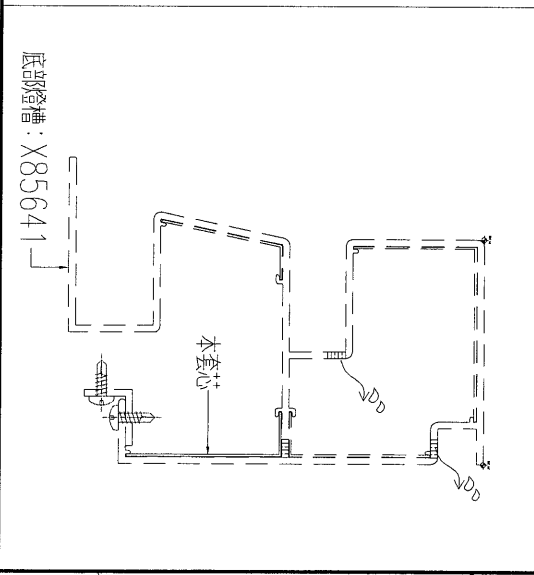
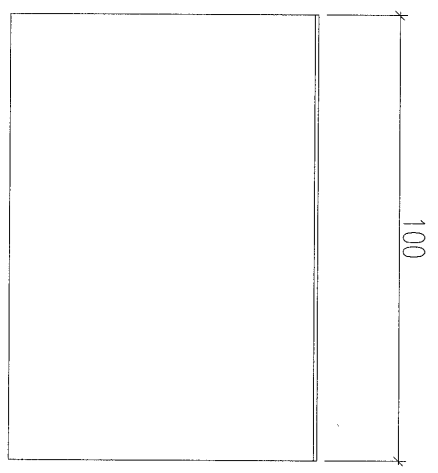
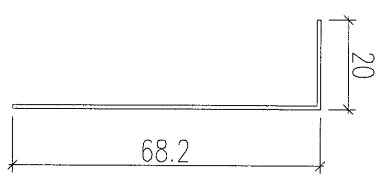

加工數量: 50

名稱	燈槽套芯加工圖	制圖	黃漢卿	2019.4.10	修改			
材料	0.8mm厚板	復核	王禮秋	2019.4.10	日期			
顏色	MILL	批准			圖號	ZS-TX2c		

EG-DWG3



美特鋁質 有限公司
MIDI Aluminium Fabricator Ltd.

工程號	J-837	地盤	觀塘平臺
-----	-------	----	------

本套芯用於地盤後備之用
請隨裝飾燈槽大貨散出到地盤

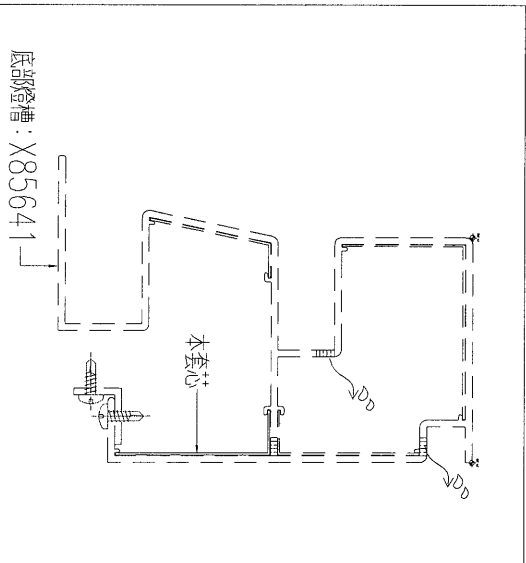
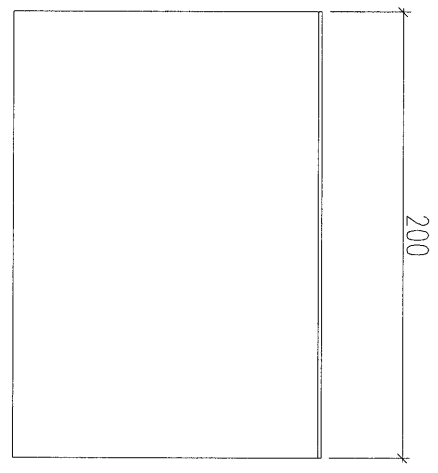
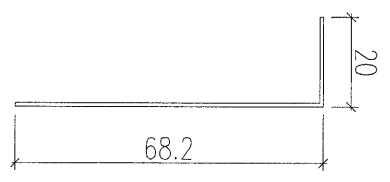

加工數量: 5

名稱	燈槽套芯加工圖	制圖	黃漢卿	2019.4.10	修改			
材料	0.8mm厚鋁板	復核	王禮秋	2019.4.10	日期			
顏色	MILL	批准			圖號	ZS-TX2c-1		