

工程指示 / 要求簡箋(E.I.)

工程指示編號：EI / 0427 / 19

修改版次：-

工程編號：J837 平台

工程名稱：觀塘 裕民坊平台

工程項目：鋁摺件防水片加工圖(雨棚位置)

收件人：生統

發件人：Leung Hin Wai

日期：09/04/2019

要求提供 / 確認 事項：

- | | | |
|------------------------------------|-------------------------------------|-------------------------------|
| <input type="checkbox"/> 初步鋁料 B.M. | <input type="checkbox"/> 加工拆圖，然後生產 | <input type="checkbox"/> 尺寸表 |
| <input type="checkbox"/> 正式鋁料 B.M. | <input type="checkbox"/> 技術上資料 / 指示 | <input type="checkbox"/> 報價 |
| <input type="checkbox"/> 配件 B.M. | <input type="checkbox"/> 樣辦或貨品說明書 | <input type="checkbox"/> 分判合約 |
| <input type="checkbox"/> 其他：_____ | | |

內容：

請按附頁加工，送地盤。

請在_____前完成上列要求。

附：1+16 頁

以上項目為：

- 原合約工程包 原合約工程加 / 減賬 新工程報價

原因：-

分發東莞各部門：

- () 生產技術總監 連附件 () 技術部 連附件 () 生產部 連附件 () 機械設計部 連附件
 () 採購部 連附件 () 生產統籌部 連附件
 () 質檢部 連附件 () 會計部 連附件 () 報關組 連附件 () 其他 _____ 連附件

分發香港各部門：

- () 行政部 連附件 () 會計部 連附件 () 統籌部 連附件 () 工程部地盤科文(柄) 連附件
 () 採購部 連附件 () QS 部 連附件 () 維修部 連附件 () 其他 _____ 連附件

傳遞編號：**HK0831**

發件人簽署：

項目經理簽署：

 美特鋁質 有限公司 MIDI Aluminium Fabricator Ltd.		工程號: J-837 計算: 黃漢卿 日期: 9/4/2019 送呈: 施哥	日期: 9/4/2019 副本:										
廠用鋁板B.M.表		地盤名稱: 觀塘平台 核對: 王禮秋 日期: 9/4/2019	日期: 9/4/2019										
項目類別: 雨棚 批准:		總重量: 196.56 此BM依據 資料計算											
修改版次:		A/C Code:	總V.F.: 0.000										
BM編號:													
序號	修改內容	鋁板圖號	鋁板名稱	顏色	實用	後備	總數	總重量	單件V.F. 平方米	總V.F. 平方米	單件展開面積 平方米	總展開面積 平方米	備註
1		YP-FS1	1.5mm厚鋁板	鉻化處理	28	0	28	48.351	0.000	0.000	0.425	11.894	
2		YP-FS2	1.5mm厚鋁板	鉻化處理	3	0	3	5.180	0.000	0.000	0.425	1.274	
3		YP-FS3	1.5mm厚鋁板	鉻化處理	7	0	7	12.088	0.000	0.000	0.425	2.974	
4		YP-FS4	1.5mm厚鋁板	鉻化處理	2	0	2	8.234	0.000	0.000	1.013	2.026	
5		YP-FS5	1.5mm厚鋁板	鉻化處理	2	0	2	13.775	0.000	0.000	1.694	3.389	
6		YP-FS6	1.5mm厚鋁板	鉻化處理	1	0	1	1.727	0.000	0.000	0.425	0.425	
7		YP-FS7	1.5mm厚鋁板	鉻化處理	6	0	6	10.771	0.000	0.000	0.442	2.650	
8		YP-FS8	1.5mm厚鋁板	鉻化處理	5	0	5	8.732	0.000	0.000	0.430	2.148	
9		YP-FS-TX1	1.5mm厚鋁板	MILL	50	0	50	66.829	0.000	0.000	0.329	16.440	
10		YP-FS-TX2	1.5mm厚鋁板	MILL	2	0	2	7.658	0.000	0.000	0.942	1.884	
11		YP-FS-TX3	1.5mm厚鋁板	MILL	2	0	2	13.219	0.000	0.000	1.626	3.252	
							總重	196.564	總V.F	0.000	總展開	48.355	

圖則登記表 DRAWING REGISTER										
接收日期 Receiving Date (適用於客戶圖則)										
工程名稱 Project Title: 觀塘平臺(雨棚)					年					
					月					
工程編號 Project No: J-837					日					
分發予 Distributed To					發出日期 Issued Date					
					年	19				
					月	4				
					日	9				
圖則編號 Drg. No.	圖則名稱 Drawing Title				修訂編號 Revision No.					
· YP-FS1	防水件加工圖				-					
· YP-FS2	防水件加工圖				-					
· YP-FS3	防水件加工圖				-					
· YP-FS4	防水件加工圖				-					
· YP-FS5	防水件加工圖				-					
· YP-FS6	防水件加工圖				-					
· YP-FS7	防水件加工圖				-					
· YP-FS8	防水件加工圖				-					
· YP-FS-TX1	套芯加工圖				-					
· YP-FS-TX2	套芯加工圖				-					
· YP-FS-TX3	套芯加工圖				-					
· YP-LP1	防水件安裝位置圖				-					
· YP-LP2	防水件安裝位置圖				-					
· YP-LP3	防水件安裝位置圖				-					

EG-DWG3



美特鋁質 有限公司
MIDI Aluminium Fabricator Ltd.

工程號 J-837 地盤 觀塘平臺

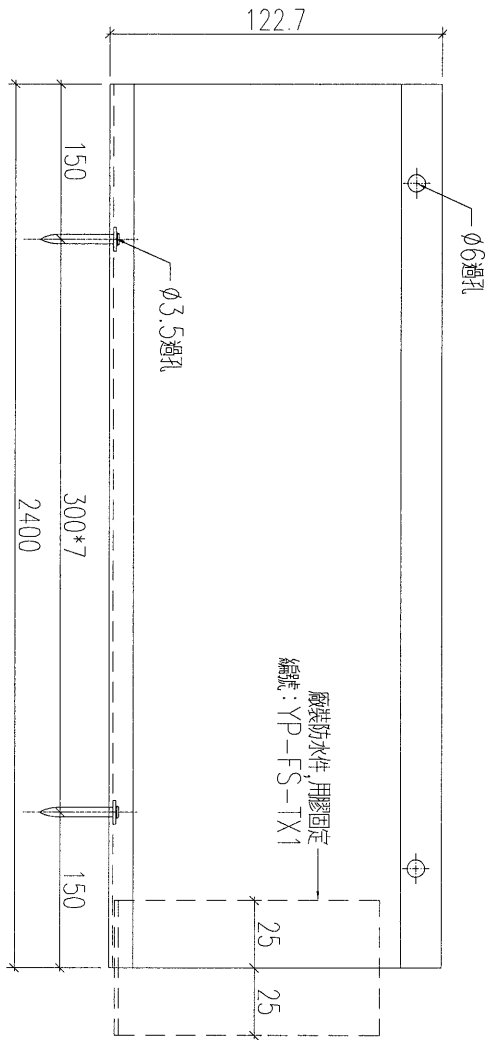
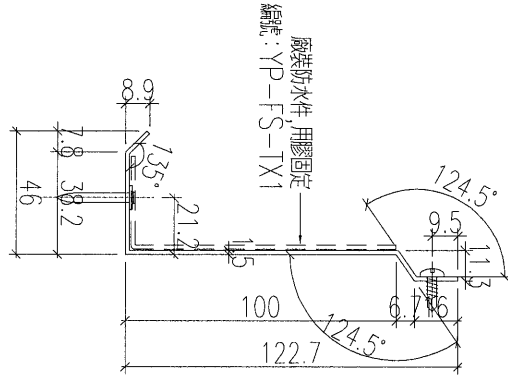

加工數量: 25+3後備

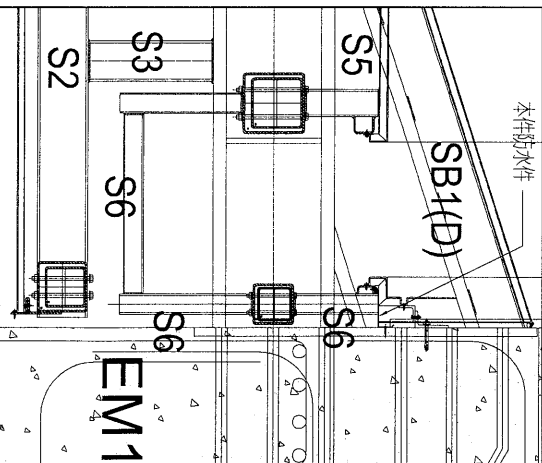
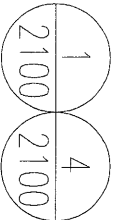

名稱	防水件加工圖	制圖	黃漢卿	2019.4.8	修改		
材料	1.5mm厚鋁	復核	王禮秋	2019.4.8	日期		
顏色	鉻化處理	批准			圖號	YP-FS1	

EG-DWG3



美特鋁質 有限公司
MIDI Aluminium Fabricator Ltd.

工程號	J-837	地盤	觀塘平臺
-----	-------	----	------

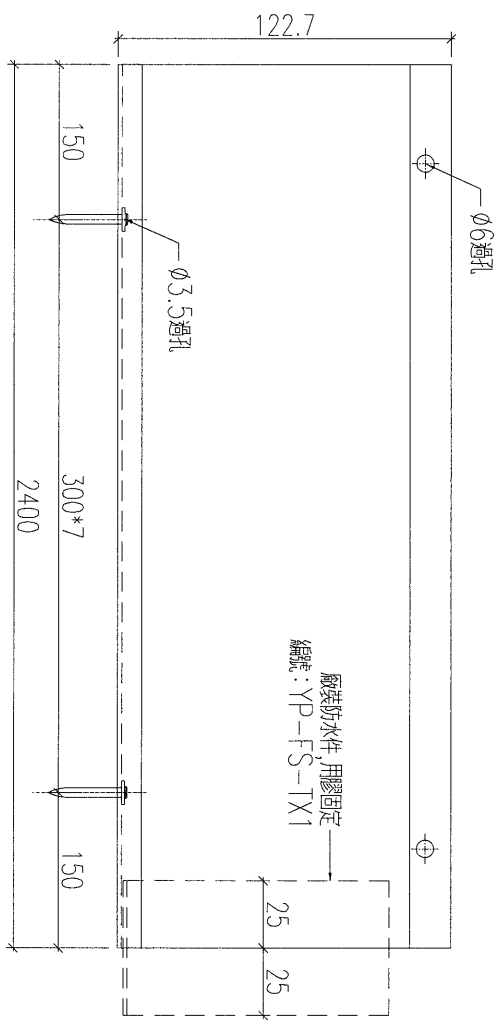
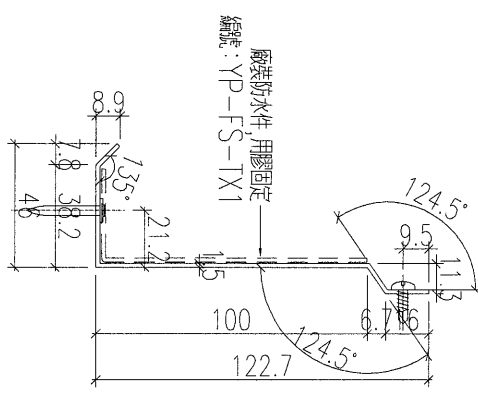

加工數量: 6 + 1 後備

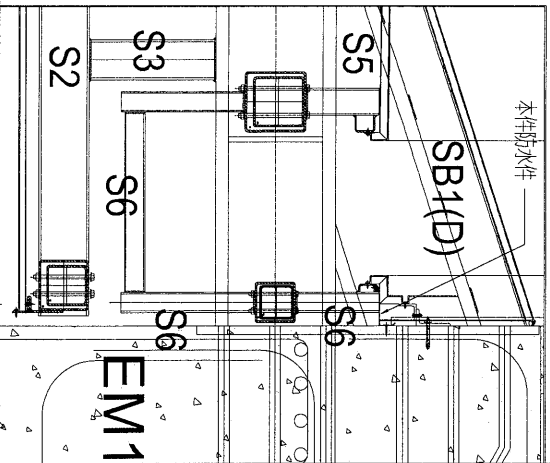
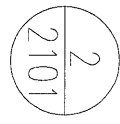

名稱	防水件加工圖	制圖	黃漢卿	2019.4.8	修改		
材料	1.5mm厚鋁	復核	王禮秋	2019.4.8	日期		
顏色	鉻化處理	批准			圖號	YP-FS3	

EG-DWG3



美特鋁質 有限公司
MIDI Aluminium Fabricator Ltd.

工程號 J-837 地盤 觀塘平臺

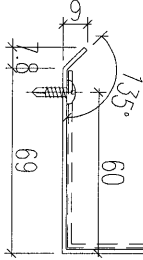
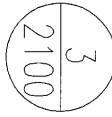
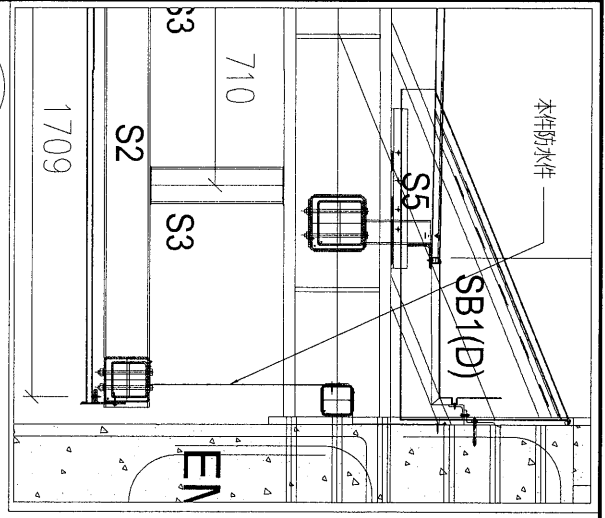

廠裝防水件, 用膠固定
編號: YP-FS-TX3

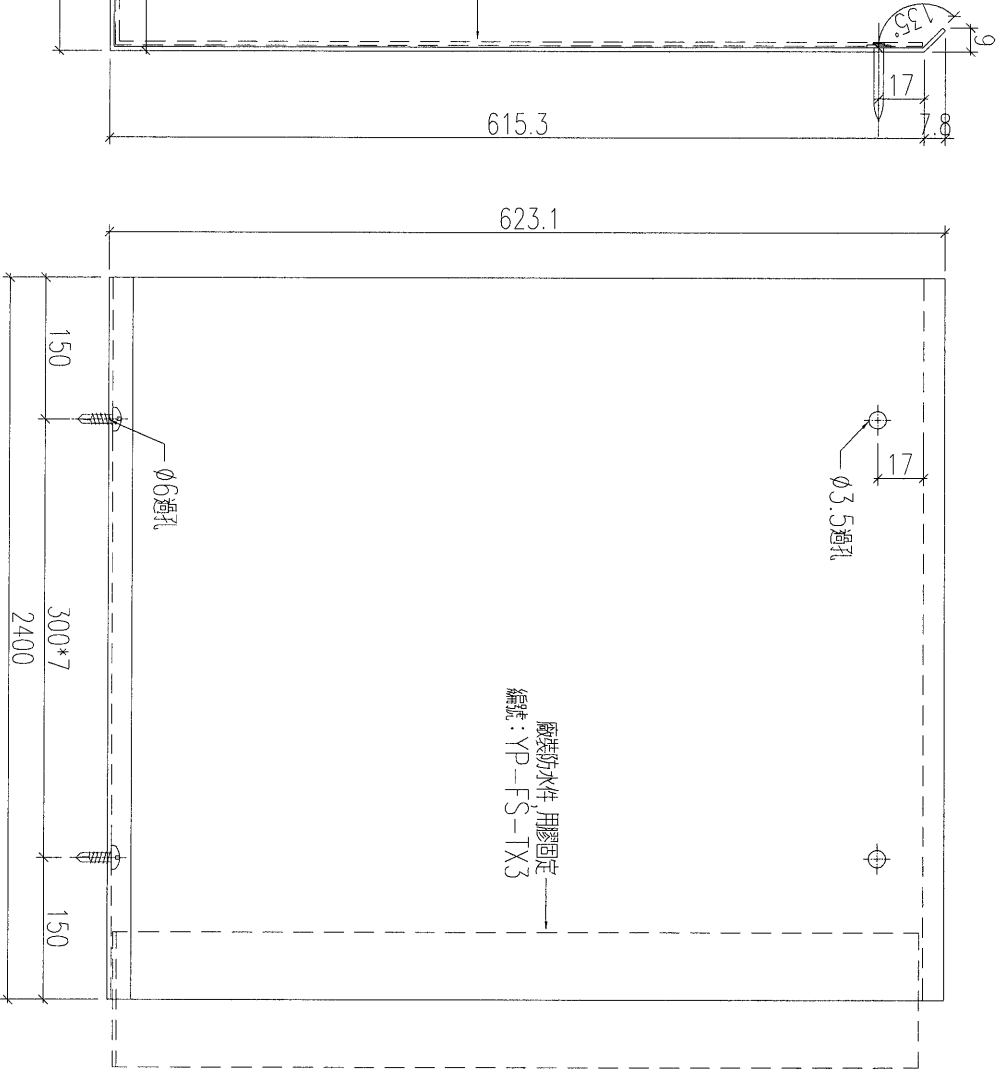

加工數量: 2

名稱	防水件加工圖	制圖	黃漢卿	2019.4.8	修改		
材料	1.5mm厚鋁	復核	王禮秋	2019.4.8	日期		
顏色	鉻化處理	批准			圖號	YP-FS5	



美特鋁質 有限公司
MIDI Aluminium Fabricator Ltd.

工程號 J-837 地盤 觀塘平臺

防水件的寬度需香港確認

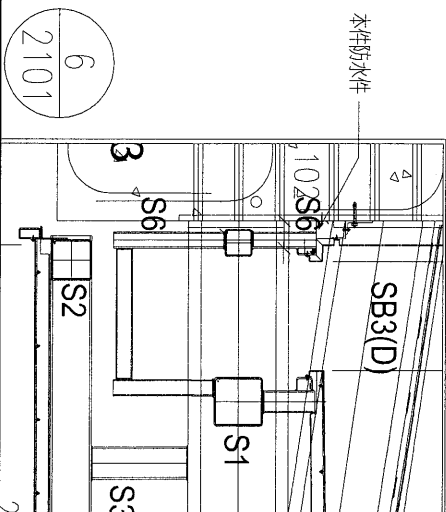
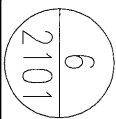
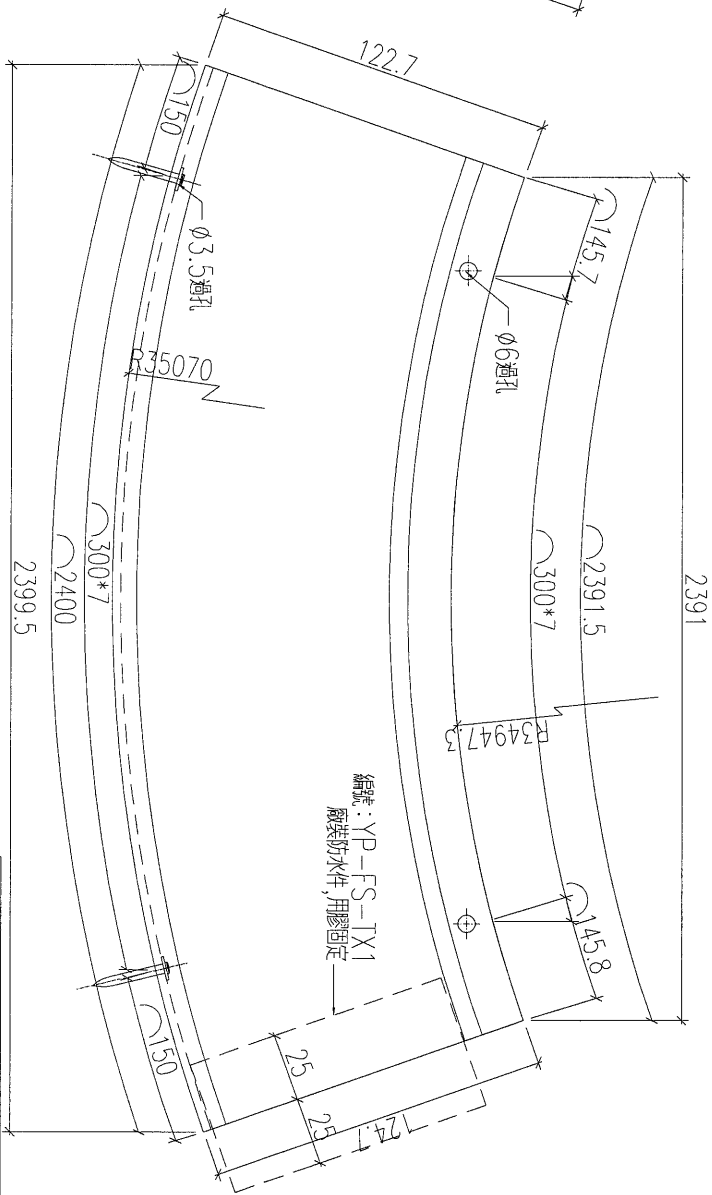
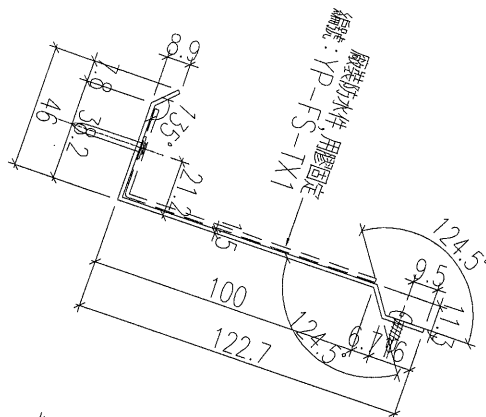

加工數量: 4+1後備

名稱	防水件加工圖	制圖	黃漢卿	2019.4.8	修改		
材料	1.5mm厚鋁板	復核	王禮秋	2019.4.8	日期		
顏色	鉻化處理	批准			圖號	YP-FS8	

EG-DWG3



美特鋁質 有限公司
MID Aluminium Fabricator Ltd.

工程號

J-837

地盤

觀塘平臺

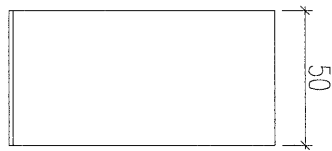
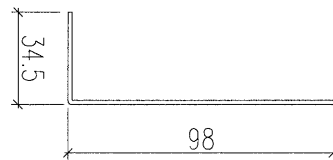

加工數量: 50

名稱	防水件加工圖	制圖	黃漢卿	2019.4.8	修改			
材料	1.5mm厚鋁板	復核	王禮秋	2019.4.8	日期			
顏色	MILL	批准			圖號	YP-FS-TX1		

EG-DWG3



美特鋁質 有限公司
MIDI Aluminium Fabricator Ltd.

工程號

J-837

地盤

觀塘平臺

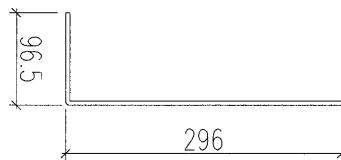

加工數量: 2

名稱	防水件加工圖	制圖	黃漢卿	2019.4.8	修改			
材料	1.5mm厚板	復核	王禮秋	2019.4.8	日期			
顏色	MILL	批准			圖號	YP-FS-TX2		

EG-DWG3



美特鋁質 有限公司
MIDI Aluminium Fabricator Ltd.

工程號

J-837

地盤

觀塘平臺

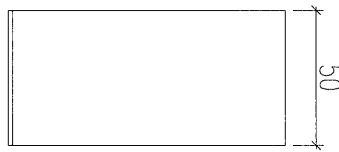
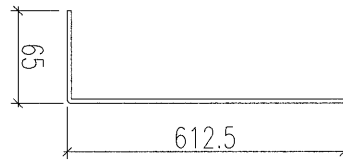

加工數量: 2

名稱	防水件加工圖	制圖	黃漢卿	2019.4.8	修改			
材料	1.5mm 鋁板	復核	王禮秋	2019.4.8	日期			
顏色	MILL	批准			圖號	YP-FS-TX3		

EG-DWG3



美特鋁質 有限公司
MIDI Aluminium Fabricator Ltd.

工程號	J-837	地盤	觀塘平臺
-----	-------	----	------

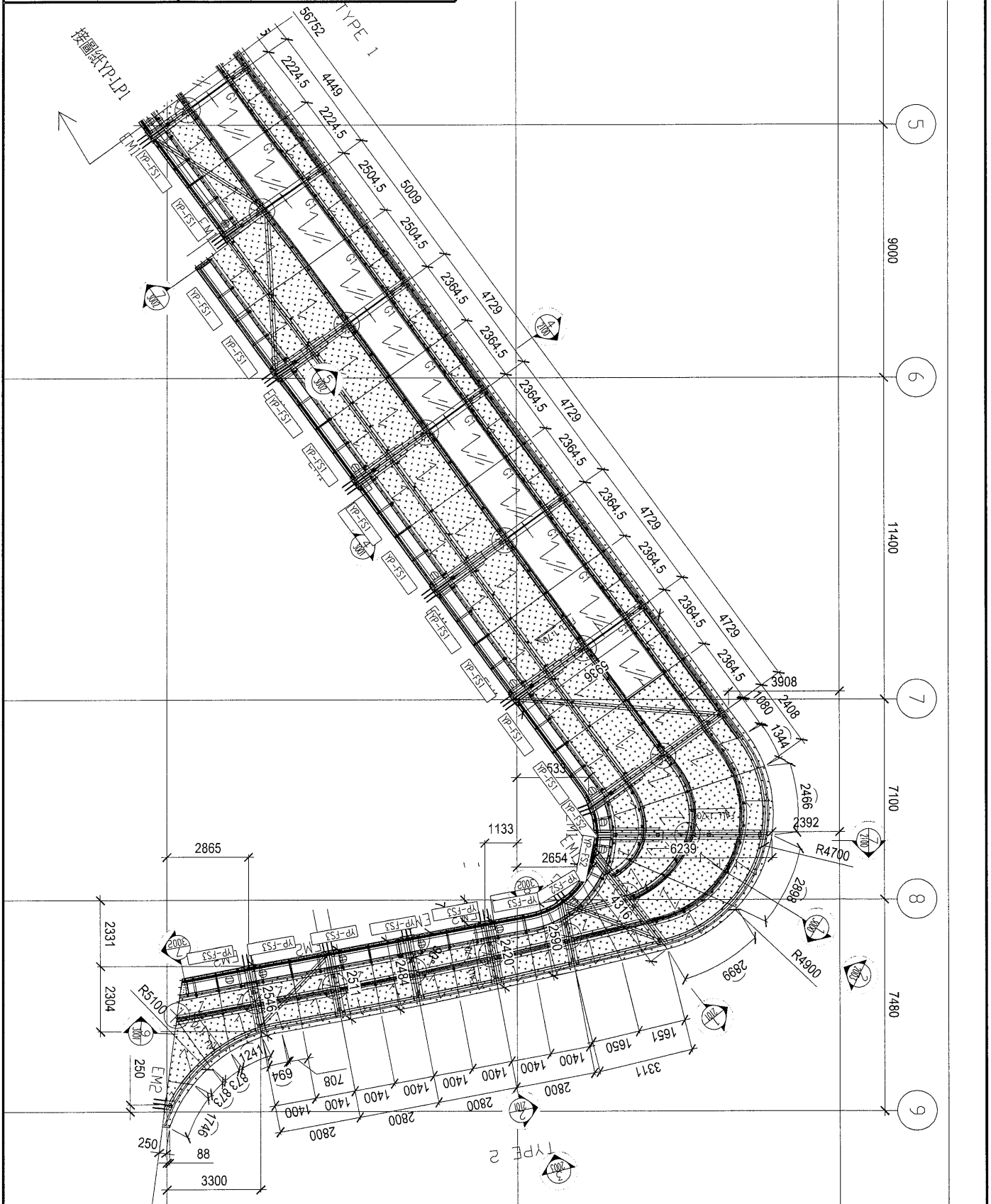

名稱	防水件安裝位置圖	制圖	黃漢卿	2019.4.8	修改			
材料	-	復核	王禮秋	2019.4.8	日期			
顏色	-	批准			圖號	YP-LP2		

