



工程指示 / 要求簡箋(E.I.)

工程指示編號：EI / 0410 / 19

修改版次：-

工程編號：J837 平台

工程名稱：觀塘 裕民坊平台

工程項目：鋁摺件加工圖(大雨棚位置)

收件人：生統

發件人：Leung Hin Wai

日期：03/04/2019

要求提供 / 確認 事項：

- | | | |
|------------------------------------|-------------------------------------|-------------------------------|
| <input type="checkbox"/> 初步鋁料 B.M. | <input type="checkbox"/> 加工拆圖，然後生產 | <input type="checkbox"/> 尺寸表 |
| <input type="checkbox"/> 正式鋁料 B.M. | <input type="checkbox"/> 技術上資料 / 指示 | <input type="checkbox"/> 報價 |
| <input type="checkbox"/> 配件 B.M. | <input type="checkbox"/> 樣辦或貨品說明書 | <input type="checkbox"/> 分判合約 |
| <input type="checkbox"/> 其他：_____ | | |

內容：

請按附頁加工，送地盤。

請在_____前完成上列要求。

附：1+39 頁

以上項目為：

- 原合約工程包 原合約工程加 / 減賬 新工程報價

原因：-

分發東莞各部門：

- () 生產技術總監 連附件 () 技術部 連附件 () 生產部 連附件 () 機械設計部 連附件
 () 採購部 連附件 () 生產統籌部 連附件
 () 質檢部 連附件 () 會計部 連附件 () 報關組 連附件 () 其他 _____ 連附件

分發香港各部門：

- () 行政部 連附件 () 會計部 連附件 () 統籌部 連附件 () 工程部地盤科文(柄) 連附件
 () 採購部 連附件 () QS 部 連附件 () 維修部 連附件 () 其他 _____ 連附件

傳遞編號：HK0794

發件人簽署：

項目經理簽署：

ET/04/10/19
HK0794/19

美特鋁質有限公司 MIDI Aluminium Fabricator Ltd.		工程號: J-837	計算: 黃漢卿	日期: 1/4/2019	送呈: 胡哥								
廠用鋁板B.M.表		地盤名稱: 觀塘平台	核對: 王禮秋	日期: 1/4/2019	副本:								
BM編號:		項目類別: 雨棚	批准:	總重量: 5024.89	此BM依據資料計算								
修改版次:		A/C Code:	總V.F.: 672.552	總重量: 5024.89									
序號	修改內容	鋁板圖號	鋁板名稱	顏色	實用	後備	總數	總重量	單件V.F.		總展面積		備註
									平方米	平方呎	平方米	平方呎	
1		YP-A-AP2	3mm厚鋁板	UCT803649FXL-3 (香檳金)	2	0	2	38.774	2.105	4.209	2.385	4.769	
2		YP-A-AP3	3mm厚鋁板	UCT803649FXL-3 (香檳金)	10	0	10	193.868	2.105	21.047	2.385	23.846	
3		YP-A-AP4	3mm厚鋁板	UCT803649FXL-3 (香檳金)	2	0	2	36.511	1.979	3.959	2.245	4.491	
4		YP-A-AP5	3mm厚鋁板	UCT803649FXL-3 (香檳金)	2	0	2	41.036	2.230	4.460	2.524	5.048	
5		YP-A-AP6	3mm厚鋁板	UCT803649FXL-3 (香檳金)	8	0	8	155.095	2.105	16.838	2.385	19.077	
6		YP-C-AP2R	3mm厚鋁板	UCT803649FXL-3 (香檳金)	1	0	1	22.885	2.571	2.571	2.815	2.815	
7		YP-C-AP3R	3mm厚鋁板	UCT803649FXL-3 (香檳金)	5	0	5	114.423	2.571	12.855	2.815	14.074	
8		YP-C-AP4R	3mm厚鋁板	UCT803649FXL-3 (香檳金)	1	0	1	21.556	2.418	2.418	2.651	2.651	
9		YP-C-AP5R	3mm厚鋁板	UCT803649FXL-3 (香檳金)	1	0	1	24.214	2.724	2.724	2.978	2.978	
10		YP-C-AP6R	3mm厚鋁板	UCT803649FXL-3 (香檳金)	3	0	3	68.654	2.571	7.713	2.815	8.445	
11		YP-C-AP3L	3mm厚鋁板	UCT803649FXL-3 (香檳金)	5	0	5	114.423	2.571	12.855	2.815	14.074	
12		YP-C-AP4L	3mm厚鋁板	UCT803649FXL-3 (香檳金)	1	0	1	21.556	2.418	2.418	2.651	2.651	
13		YP-C-AP5L	3mm厚鋁板	UCT803649FXL-3 (香檳金)	1	0	1	24.214	2.724	2.724	2.978	2.978	
14		YP-C-AP6L	3mm厚鋁板	UCT803649FXL-3 (香檳金)	4	0	4	91.539	2.571	10.284	2.815	11.259	
15		YP-C1-AP2R	3mm厚鋁板	UCT803649FXL-3 (香檳金)	1	0	1	22.790	2.515	2.515	2.803	2.803	
16		YP-C1-AP3R	3mm厚鋁板	UCT803649FXL-3 (香檳金)	5	0	5	113.951	2.515	12.573	2.803	14.016	
17		YP-C1-AP4R	3mm厚鋁板	UCT803649FXL-3 (香檳金)	1	0	1	21.460	2.365	2.365	2.640	2.640	
18		YP-C1-AP5R	3mm厚鋁板	UCT803649FXL-3 (香檳金)	1	0	1	24.120	2.664	2.664	2.967	2.967	
19		YP-C1-AP6R	3mm厚鋁板	UCT803649FXL-3 (香檳金)	3	0	3	68.371	2.515	7.544	2.803	8.410	
20		YP-C1-AP3L	3mm厚鋁板	UCT803649FXL-3 (香檳金)	5	0	5	113.951	2.515	12.573	2.803	14.016	
21		YP-C1-AP4L	3mm厚鋁板	UCT803649FXL-3 (香檳金)	1	0	1	21.460	2.365	2.365	2.640	2.640	
22		YP-C1-AP5L	3mm厚鋁板	UCT803649FXL-3 (香檳金)	1	0	1	24.120	2.664	2.664	2.967	2.967	
23		YP-C1-AP6L	3mm厚鋁板	UCT803649FXL-3 (香檳金)	4	0	4	91.161	2.515	10.058	2.803	11.213	

美特鋁質有限公司 MIDI Aluminium Fabricator Ltd.		工程號: J-837	計算: 黃漢卿	日期: 1/4/2019	送呈: 胡哥								
廠用鋁板B.M.表		地盤名稱: 觀塘平台	核對: 王禮秋	日期: 1/4/2019	副本:								
BM編號:		項目類別: 雨棚	批准:	日期:									
修改版次:		A/C Code:	總V.F.: 672.552	總重量: 5024.89	此BM依據資料計算								
序號	修改內容	鋁板圖號	鋁板名稱	顏色	實用	後備	總數	總重量	單件V.F.		總展開面積		備註
									平方米	總V.F.	平方米	總展開面積	
24		YP-C2-AP1	3mm厚鋁板	UCT803649FXL-3 (香檳金)	1	0	1	16.043	1.841	1.841	1.973	1.973	
25		YP-C2-AP2	3mm厚鋁板	UCT803649FXL-3 (香檳金)	1	0	1	16.043	1.841	1.841	1.973	1.973	
26		YP-C3-AP1	3mm厚鋁板	UCT803649FXL-3 (香檳金)	22	0	22	235.856	1.160	25.525	1.319	29.011	
27		YP-C4-AP1	3mm厚鋁板	UCT803649FXL-3 (香檳金)	8	0	8	109.180	1.524	12.195	1.679	13.429	
28		YP-C4-AP2	3mm厚鋁板	UCT803649FXL-3 (香檳金)	4	0	4	103.326	2.936	11.745	3.177	12.709	
29		YP-T-AP2	3mm厚鋁板	UCT803649FXL-3 (香檳金)	2	0	2	40.987	2.309	4.618	2.521	5.041	
30		YP-T-AP3	3mm厚鋁板	UCT803649FXL-3 (香檳金)	10	0	10	204.933	2.309	23.091	2.521	25.207	
31		YP-T-AP4	3mm厚鋁板	UCT803649FXL-3 (香檳金)	2	0	2	38.607	2.171	4.343	2.374	4.749	
32		YP-T-AP5	3mm厚鋁板	UCT803649FXL-3 (香檳金)	2	0	2	43.367	2.447	4.893	2.667	5.334	
33		YP-T-AP6	3mm厚鋁板	UCT803649FXL-3 (香檳金)	8	0	8	163.946	2.309	18.473	2.521	20.166	
34		YP-T-AP2a	3mm厚鋁板	UCT803649FXL-3 (香檳金)	1	0	1	35.069	3.878	3.878	4.313	4.313	
35		YP-T-AP6a	3mm厚鋁板	UCT803649FXL-3 (香檳金)	1	0	1	35.069	3.878	3.878	4.313	4.313	
36		YP-T-AP2bL	3mm厚鋁板	UCT803649FXL-3 (香檳金)	1	0	1	28.082	3.073	3.073	3.454	3.454	
37		YP-T-AP2bR	3mm厚鋁板	UCT803649FXL-3 (香檳金)	1	0	1	28.077	3.072	3.072	3.453	3.453	
38		YP-T-AP3bR	3mm厚鋁板	UCT803649FXL-3 (香檳金)	5	0	5	140.383	3.072	15.362	3.453	17.267	
39		YP-T-AP4bR	3mm厚鋁板	UCT803649FXL-3 (香檳金)	1	0	1	26.449	2.889	2.889	3.253	3.253	
40		YP-T-AP3bL	3mm厚鋁板	UCT803649FXL-3 (香檳金)	5	0	5	140.383	3.072	15.362	3.453	17.267	
41		YP-T-AP4bL	3mm厚鋁板	UCT803649FXL-3 (香檳金)	1	0	1	26.449	2.889	2.889	3.253	3.253	
42		YP-T-AP5bL	3mm厚鋁板	UCT803649FXL-3 (香檳金)	1	0	1	39.236	4.398	4.398	4.826	4.826	
43		YP-T-AP6bL	3mm厚鋁板	UCT803649FXL-3 (香檳金)	4	0	4	148.346	4.150	16.602	4.562	18.247	
44		YP-T-AP5bR	3mm厚鋁板	UCT803649FXL-3 (香檳金)	1	0	1	39.236	4.398	4.398	4.826	4.826	
45		YP-T-AP6bR	3mm厚鋁板	UCT803649FXL-3 (香檳金)	4	0	4	148.346	4.150	16.602	4.562	18.247	
46		YP-T-AP2c	3mm厚鋁板	UCT803649FXL-3 (香檳金)	1	0	1	7.090	0.710	0.710	0.872	0.872	

美特鋁質有限公司 MIDI Aluminium Fabricator Ltd.		工程號: J-837	計算: 黃漢卿	日期: 1/4/2019	送呈: 胡哥								
廠用鋁板B.M.表		地盤名稱: 觀塘平台	核對: 王禮秋	日期: 1/4/2019	副本:								
BM編號:		項目類別: 雨棚	批准:	日期:									
修改版次:		A/C Code:	總V.F.: 672.552	總重量: 5024.89	此BM依據資料計算								
序號	修改內容	鋁板圖號	鋁板名稱	顏色	實用	後備	總數	總重量	單件V.F.		單件展開面積		備註
									平方米	總V.F.	平方米	總展開面積	
47		YP-T-AP5cL	3mm厚鋁板	UCT803649FXL-3 (香檳金)	1	0	1	20.536	2.272	2.272	2.526	2.526	
48		YP-T-AP5c	3mm厚鋁板	UCT803649FXL-3 (香檳金)	1	0	1	20.536	4.543	4.543	2.526	2.526	
49		YP-T-AP6c	3mm厚鋁板	UCT803649FXL-3 (香檳金)	7	0	7	136.880	4.320	30.238	2.405	16.836	
50		YP-T-AP6cR	3mm厚鋁板	UCT803649FXL-3 (香檳金)	1	0	1	19.554	4.320	4.320	2.405	2.405	
51		YP-B-AP2	3mm厚鋁板	UCT803649FXL-3 (香檳金)	2	0	2	38.774	2.105	4.209	2.385	4.769	
52		YP-B-AP3	3mm厚鋁板	UCT803649FXL-3 (香檳金)	10	0	10	193.868	2.105	21.047	2.385	23.846	
53		YP-B-AP4	3mm厚鋁板	UCT803649FXL-3 (香檳金)	2	0	2	36.511	1.979	3.959	2.245	4.491	
54		YP-B-AP5	3mm厚鋁板	UCT803649FXL-3 (香檳金)	2	0	2	41.036	2.230	4.460	2.524	5.048	
55		YP-B-AP6	3mm厚鋁板	UCT803649FXL-3 (香檳金)	8	0	8	155.095	2.105	16.838	2.385	19.077	
56		YP-B-AP2a	3mm厚鋁板	UCT803649FXL-3 (香檳金)	1	0	1	32.887	7.448	7.448	4.045	4.045	
57		YP-B-AP6a	3mm厚鋁板	UCT803649FXL-3 (香檳金)	1	0	1	32.887	7.448	7.448	4.045	4.045	
58		YP-B-AP2b	3mm厚鋁板	UCT803649FXL-3 (香檳金)	2	0	2	52.092	5.975	11.950	3.204	6.407	
59		YP-B-AP3b	3mm厚鋁板	UCT803649FXL-3 (香檳金)	10	0	10	260.459	5.975	59.748	3.204	32.037	
60		YP-B-AP4b	3mm厚鋁板	UCT803649FXL-3 (香檳金)	2	0	2	49.057	5.617	11.235	3.017	6.034	
61		YP-B-AP5b	3mm厚鋁板	UCT803649FXL-3 (香檳金)	2	0	2	73.916	8.473	16.945	4.546	9.092	
62		YP-B-AP6b	3mm厚鋁板	UCT803649FXL-3 (香檳金)	8	0	8	279.438	7.996	63.968	4.296	34.371	
63		YP-B-AP5cL	3mm厚鋁板	UCT803649FXL-3 (香檳金)	1	0	1	31.033	7.175	7.175	3.817	3.817	
64		YP-B-AP5c	3mm厚鋁板	UCT803649FXL-3 (香檳金)	1	0	1	31.037	3.588	3.588	3.818	3.818	
65		YP-B-AP6c	3mm厚鋁板	UCT803649FXL-3 (香檳金)	7	0	7	205.335	3.386	23.703	3.608	25.256	
66		YP-T-AP6cR	3mm厚鋁板	UCT803649FXL-3 (香檳金)	1	0	1	29.334	3.386	3.386	3.608	3.608	
							總重	5024.895	總V.F	672.552	總展開	618.068	

圖則登記表 DRAWING REGISTER									
工程名稱 Project Title: 觀塘平臺(雨棚)					接收日期 Receiving Date (適用於客戶圖則)				
工程編號 Project No: J-837									
分發予 Distributed To					發出日期 Issued Date				
					19				
					4				
					2				
圖則編號 Drg. No.	圖則名稱 Drawing Title	修訂編號 Revision No.							
YP-A-AP2	鋁板加工圖	-							
YP-C-AP2R	鋁板加工圖	-							
YP-C-AP3L	鋁板加工圖	-							
YP-C1-AP2R	鋁板加工圖	-							
YP-C1-AP3L	鋁板加工圖	-							
YP-C2-AP1	鋁板加工圖	-							
YP-C2-AP2	鋁板加工圖	-							
YP-C3-AP1	鋁板加工圖	-							
YP-C4-AP1	鋁板加工圖	-							
YP-C4-AP2	鋁板加工圖	-							
YP-T-AP2	鋁板加工圖	-							
YP-T-AP2a	鋁板加工圖	-							
YP-T-AP6a	鋁板加工圖	-							
YP-T-AP2bL	鋁板加工圖	-							
YP-T-AP2bR	鋁板加工圖	-							
YP-T-AP3bL	鋁板加工圖	-							
YP-T-AP5bL	鋁板加工圖	-							
YP-T-AP5bR	鋁板加工圖	-							
YP-T-AP6bL	鋁板加工圖	-							
YP-T-AP2c	鋁板加工圖	-							
YP-T-AP5cL	鋁板加工圖	-							
YP-T-AP5c	鋁板加工圖	-							
YP-T-AP6cR	鋁板加工圖	-							
YP-B-AP2	鋁板加工圖	-							
YP-B-AP2a	鋁板加工圖	-							
YP-B-AP6a	鋁板加工圖	-							
YP-B-AP2b	鋁板加工圖	-							
YP-B-AP5b	鋁板加工圖	-							
YP-B-AP5cL	鋁板加工圖	-							
YP-B-AP5c	鋁板加工圖	-							
YP-T-AP6cR	鋁板加工圖	-							
YP-LP1	鋁板安裝位置圖	-							
YP-LP1a	鋁板安裝位置圖	-							
YP-LP2	鋁板安裝位置圖	-							
YP-LP2a	鋁板安裝位置圖	-							

EG-DWG3

美特鋁質有限公司
MIDI Aluminium Fabricator Ltd.

工程號 J-837 地盤 觀塘平臺

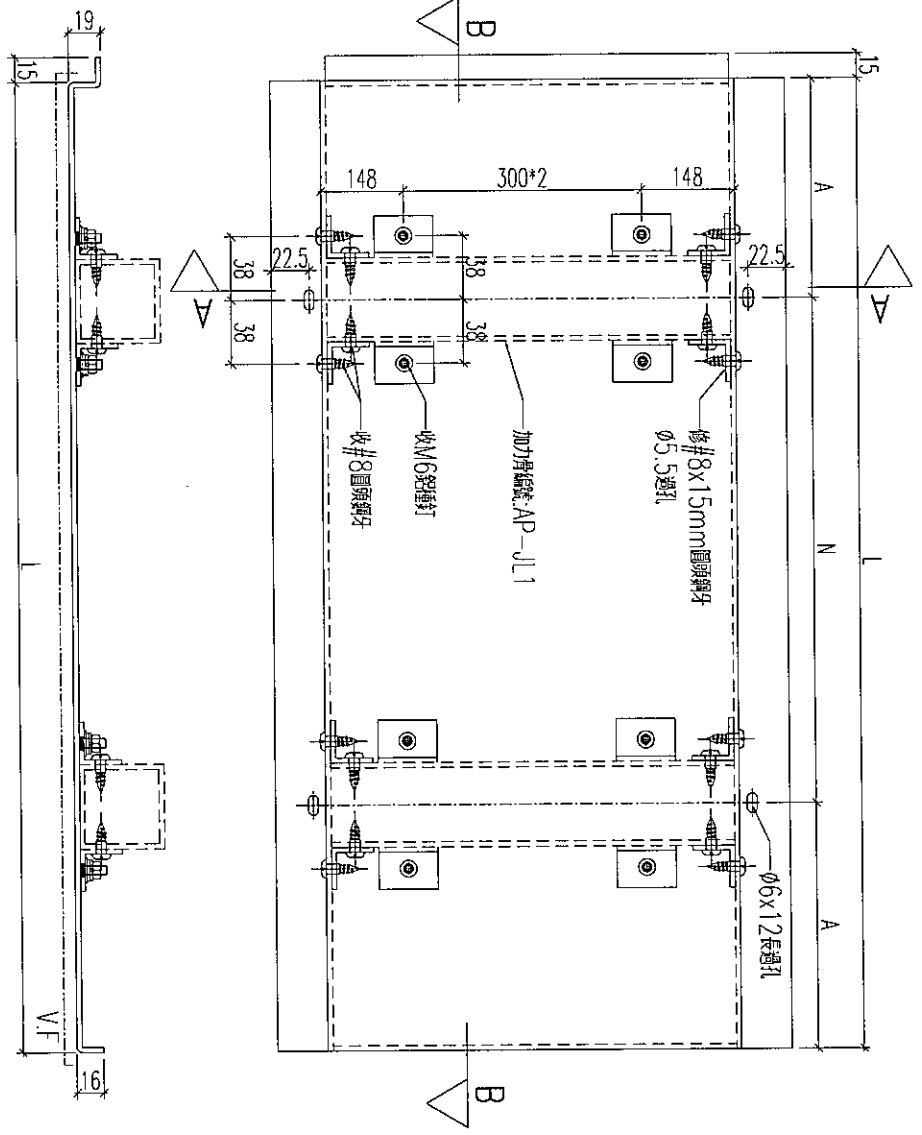
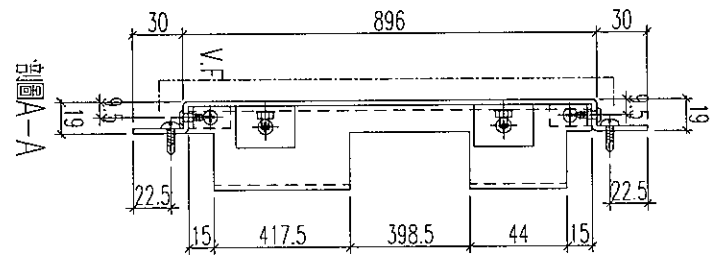
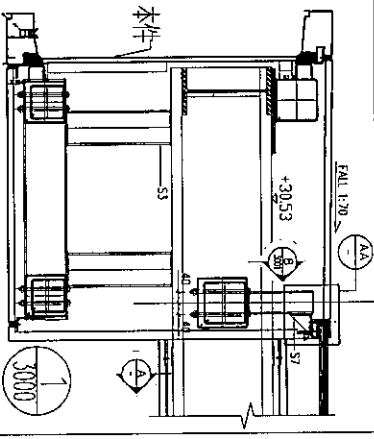

圖B-B

鋁板編號	數量	長度L	N	A	分格
YP-A-AP2	2	2349.5	300 x 7	124.75	2364.5
YP-A-AP3	10	2349.5	300 x 7	124.75	2364.5
YP-A-AP4	2	2209.5	300 x 7	54.75	2224.5
YP-A-AP5	2	2489.5	300 x 8	44.75	2504.5
YP-A-AP6	8	2349.5	300 x 7	124.75	2364.5

名稱	鋁板加工圖	制圖	黃漢卿	2019.4.2	修改	
材料	3mm 鋁板	復核	王禮秋	2019.4.2	日期	
顏色	UCT803649FXL-3 (香檳金)	批准			圖號	YP-A-AP2

EG-DWG3



美特鋁質 有限公司
MIDI Aluminium Fabricator Ltd.

工程號 J-837 地盤 觀塘平臺

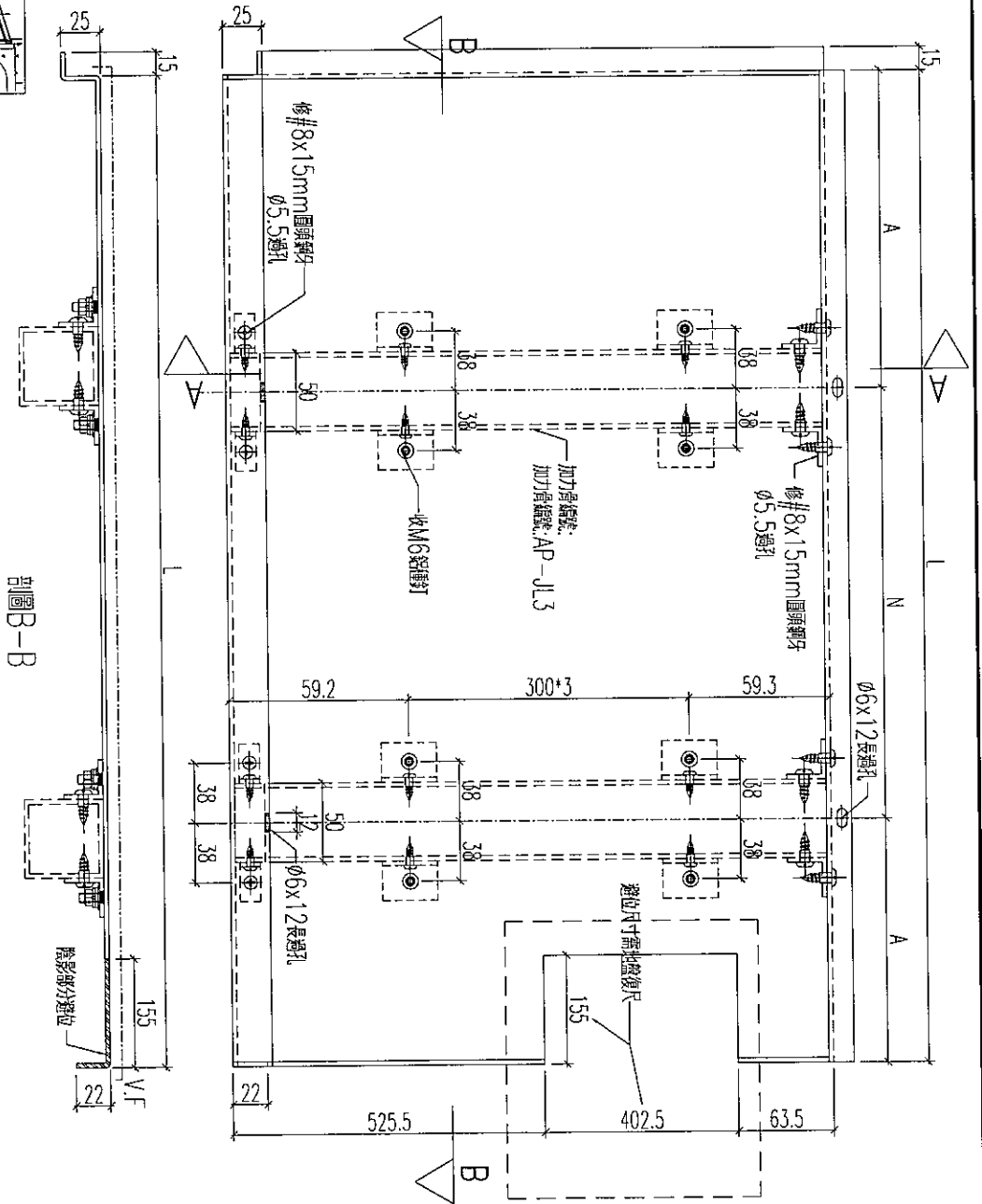
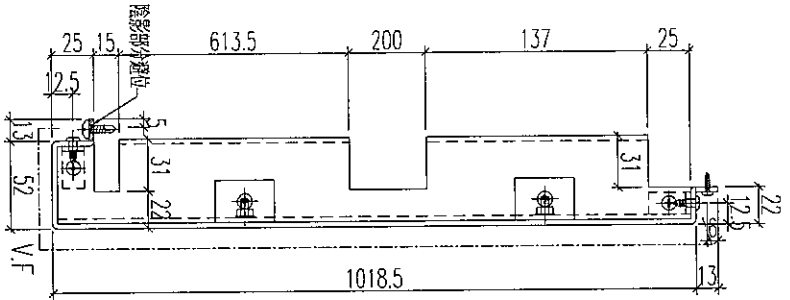
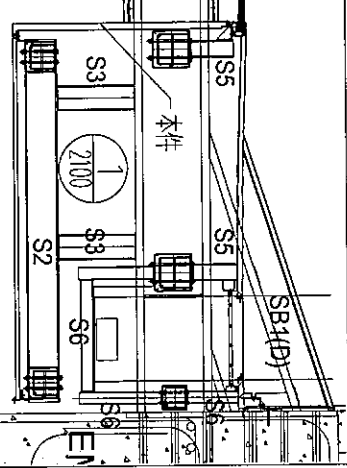

剖面B-B

鋁板編號	數量	長度L	N	A	分格
YP-C1-AP2R	1	2349.5	300	7	124.75
YP-C1-AP3R	5	2349.5	300	7	124.75
YP-C1-AP4R	1	2209.5	300	7	54.75
YP-C1-AP5R	1	2489.5	300	8	44.75
YP-C1-AP6R	3	2349.5	300	7	124.75

名稱	鋁板加工圖	制圖	黃漢卿	2019.4.2	修改	
材料	3mm 鋁板	復核	王禮秋	2019.4.2	日期	
顏色	UCT803649FXL-3(香檳金)	批准			圖號	YP-C1-AP2R

EG-DWG3



美特鋁質 有限公司
MIDI Aluminium Fabricator Ltd.

工程號	J-837	地盤	觀塘平臺
-----	-------	----	------

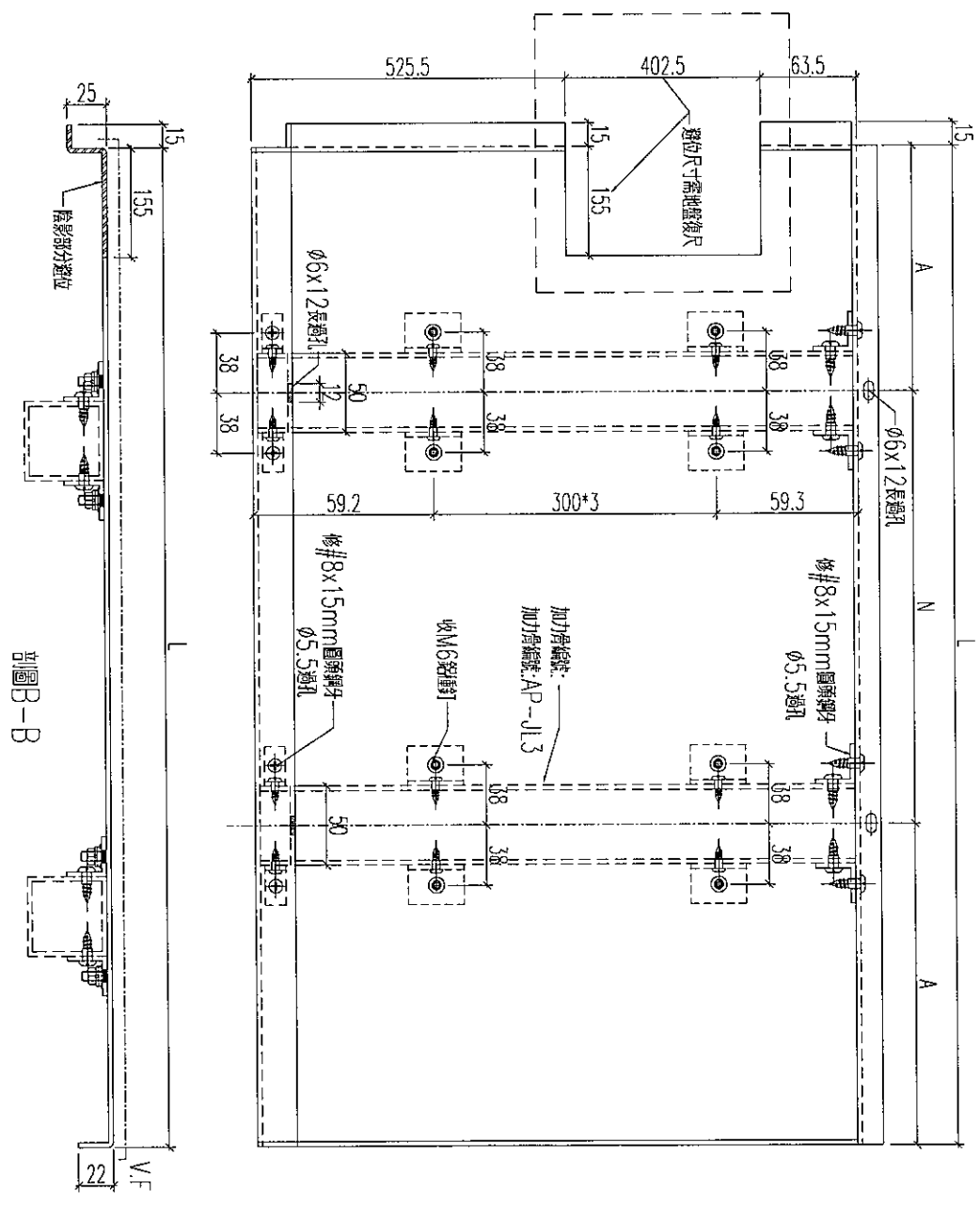
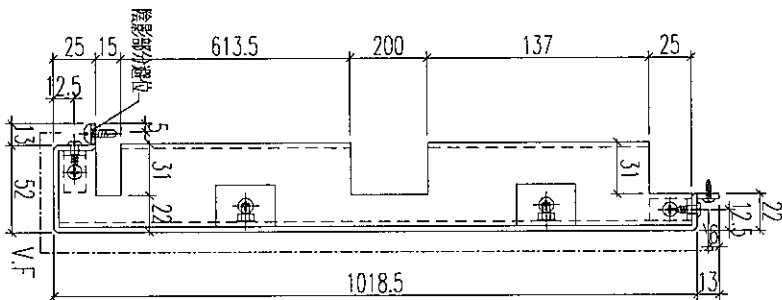

剖面B-B

鋁板編號	數量	長度L	N	A	分格
YP-C1-AP3L	5	2349.5	300 x 7	124.75	2364.5
YP-C1-AP4L	1	2209.5	300 x 7	54.75	2224.5
YP-C1-AP5L	1	2489.5	300 x 8	44.75	2504.5
YP-C1-AP6L	4	2349.5	300 x 7	124.75	2364.5

名稱	鋁板加工圖	制圖	黃漢卿	2019.4.2	修改	
材料	3mm厚板	復核	王禮秋	2019.4.2	日期	
顏色	UCT803649FXL-3(香檳金)	批准			圖號	YP-C1-AP3L

EG-DWG3



美特鋁質 有限公司
MIDI Aluminium Fabricator Ltd.

工程號 J-837 地盤 觀塘平臺

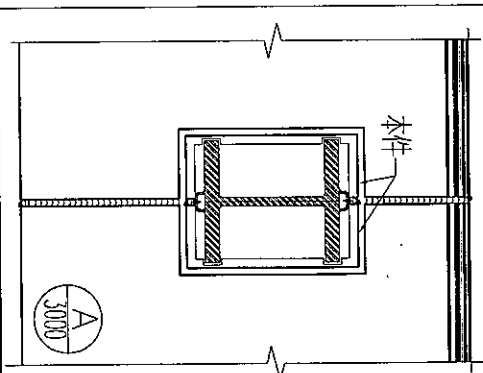
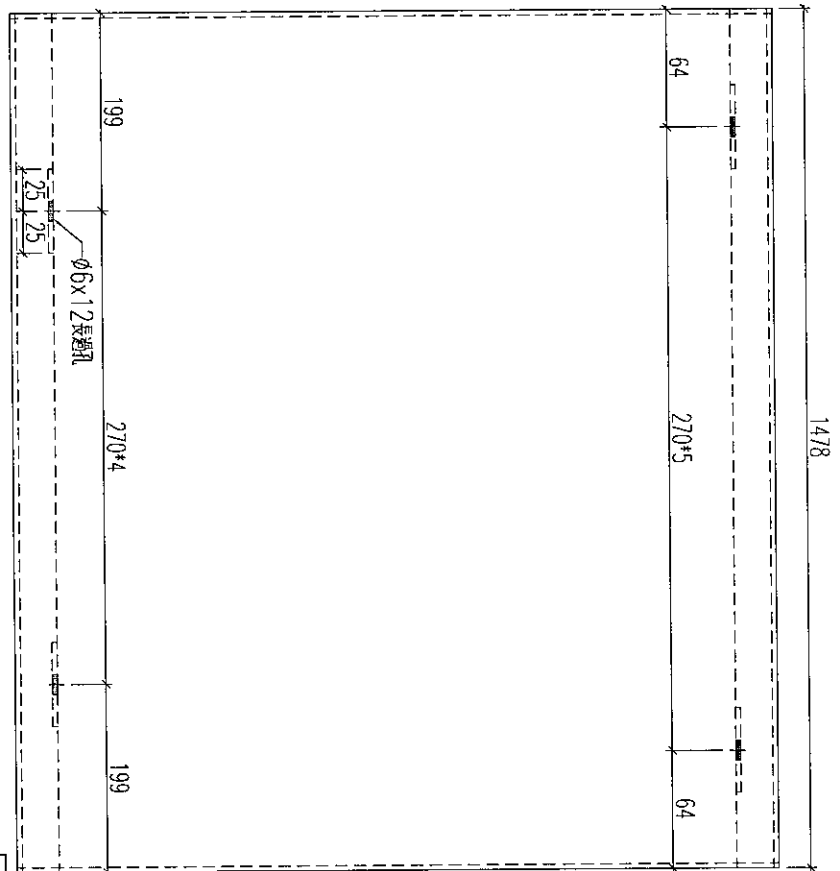
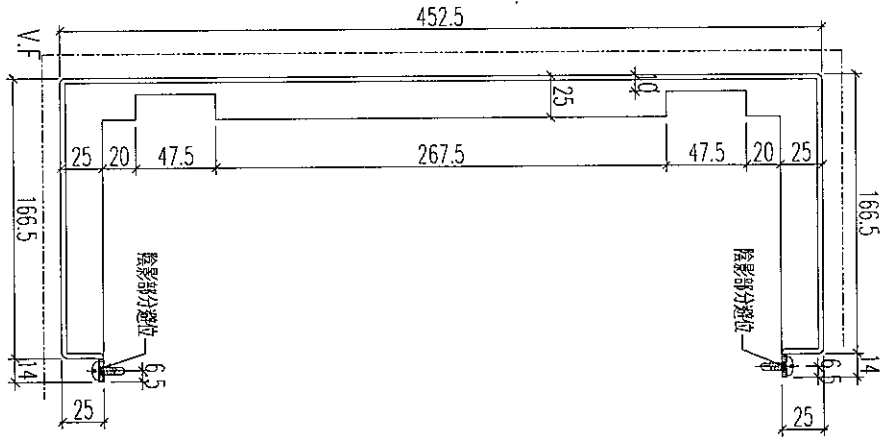

加工數量: 22幅

名稱	鋁板加工圖	制圖	黃漢卿	2019.4.2	修改		
材料	3mm厚鋁	復核	王禮秋	2019.4.2	日期		
顏色	UCT803649FXL-3(香檳金)	批准			圖號	YP-C3-AP1	

EG-DWG3



美特鋁質 有限公司
MIDI Aluminium Fabricator Ltd.

工程號 J-837 地盤 觀塘平臺

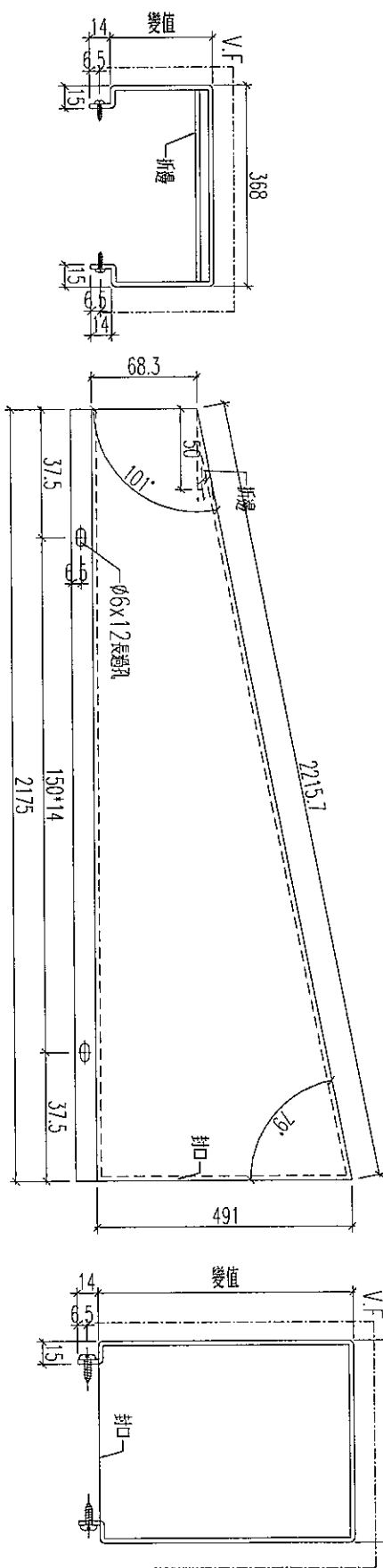

請地盤復尺後加工

加工數量：4幅

名稱	鋁板加工圖	制圖	黃漢卿	2019.4.2	修改		
材料	3mm 靚版	復核	王禮秋	2019.4.2	日期		
顏色	UCT803649FXL-3(香檳金)	批准			圖號	YP-C4-AP2	

EG-DWG3



美特鋁質 有限公司
MIDI Aluminium Fabricator Ltd.

工程號 J-837 地盤 觀塘平臺

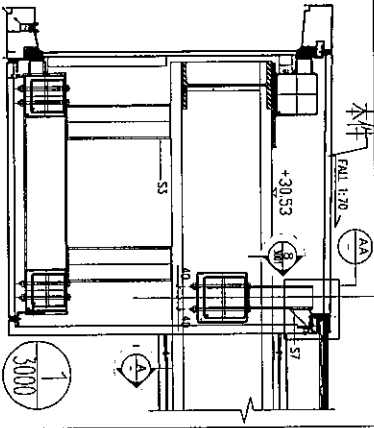

剖面A-A

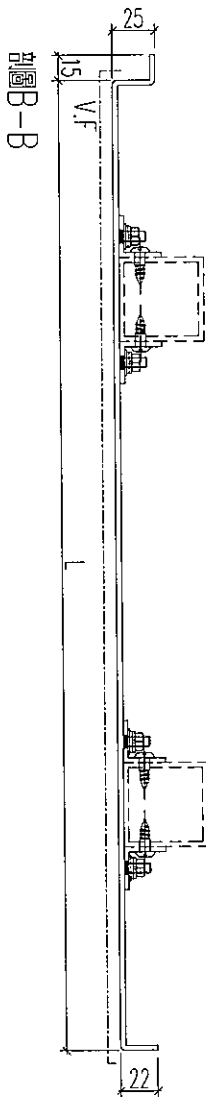
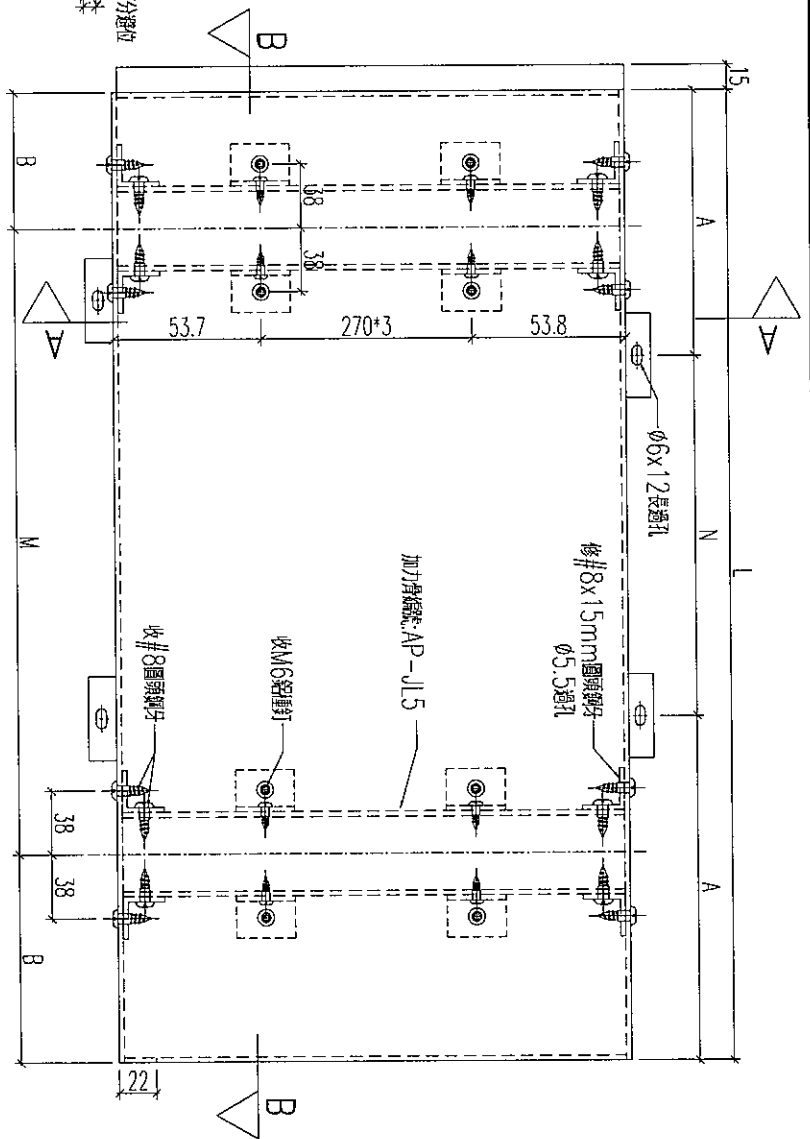
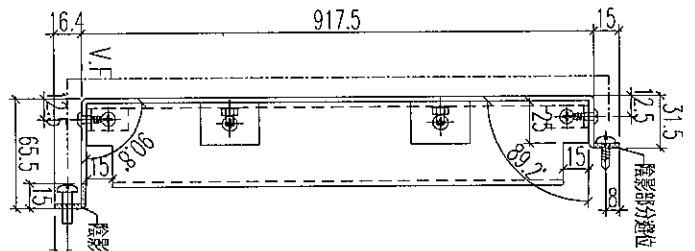

剖面B-B

鋁板編號	數量	長度L	N	A	M	B	分格
YP-T-AP2	2	2349.5	300	274.75	300	124.75	2364.5
YP-T-AP3	10	2349.5	300	274.75	300	124.75	2364.5
YP-T-AP4	2	2209.5	300	204.75	300	204.75	2224.5
YP-T-AP5	2	2489.5	300	194.75	300	194.75	2504.5
YP-T-AP6	8	2349.5	300	274.75	300	124.75	2364.5

名稱	鋁板加工圖	制圖	黃漢卿	2019.4.2	修改	
材料	3mm厚板	復核	王禮秋	2019.4.2	日期	
顏色	UCT803649FXL-3(香檳金)	批准			圖號	YP-T-AP2

EG-DWG3



美特鋁質 有限公司
MIDI Aluminium Fabricator Ltd.

工程號	J-837	地盤	觀塘平臺
-----	-------	----	------

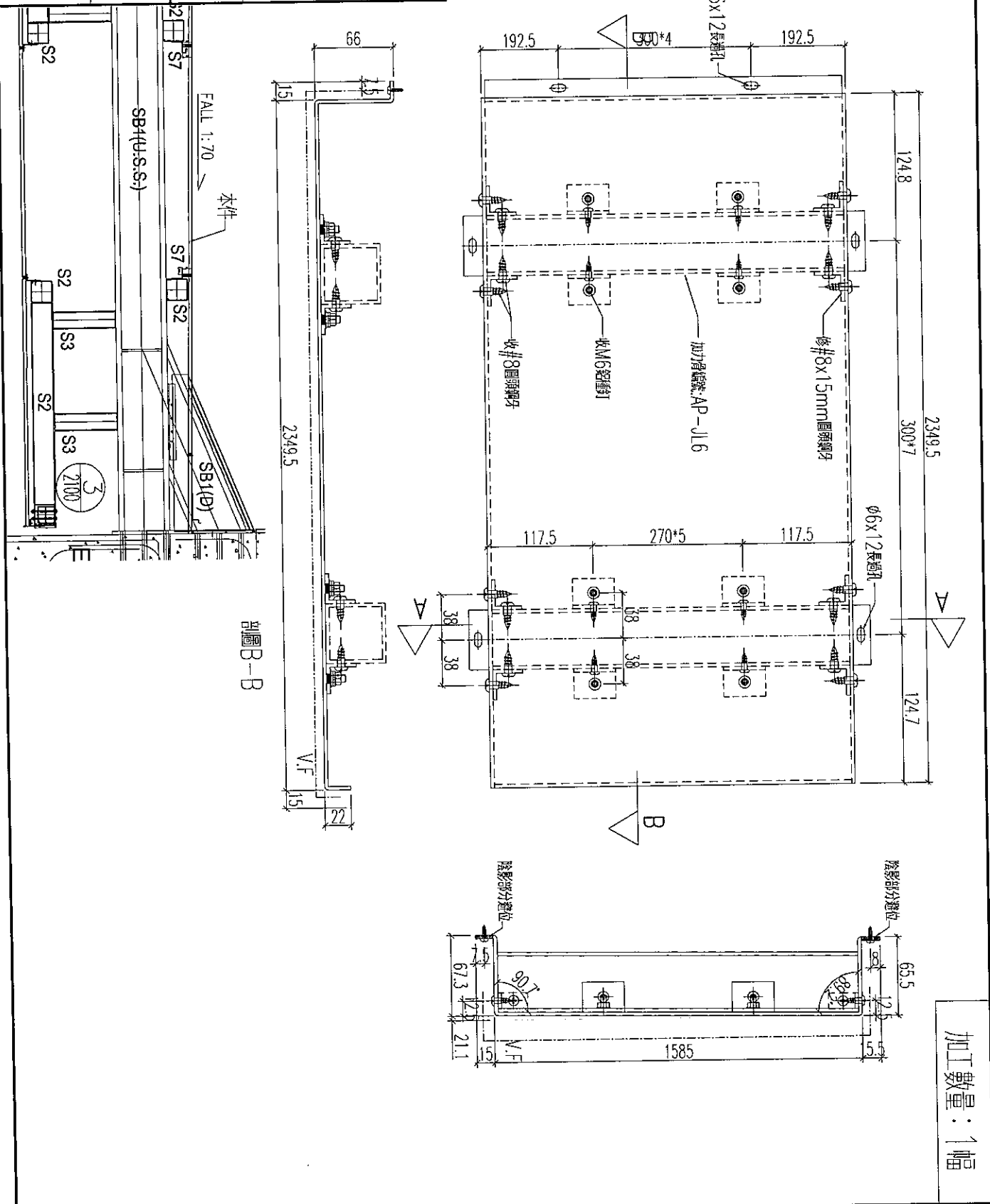

加工數量: 1幅

名稱	鋁板加工圖	制圖	黃漢卿	2019.4.2	修改		
材料	3mm厚板	復核	王禮秋	2019.4.2	日期		
顏色	UCT803649FXL-3 (香檳金)	批准			圖號	YP-T-AP6a	

EG-DWG3



美特鋁質 有限公司
MIDI Aluminium Fabricator Ltd.

工程號 J-837 地盤 載糖平臺

鋁板編號	數量	長度L	N	A	M	B	分格
YP-T-AP3bL	5	2349.5	300 x 6	274.75	300 x 7	124.75	2364.5
YP-T-AP4bL	1	2209.5	300 x 6	204.75	300 x 6	204.75	2224.5

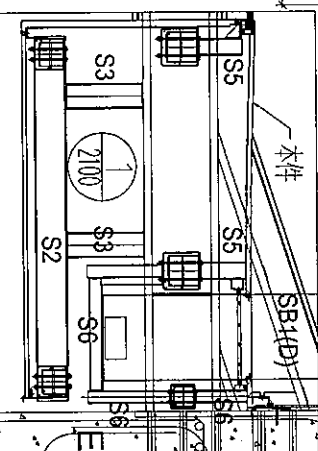
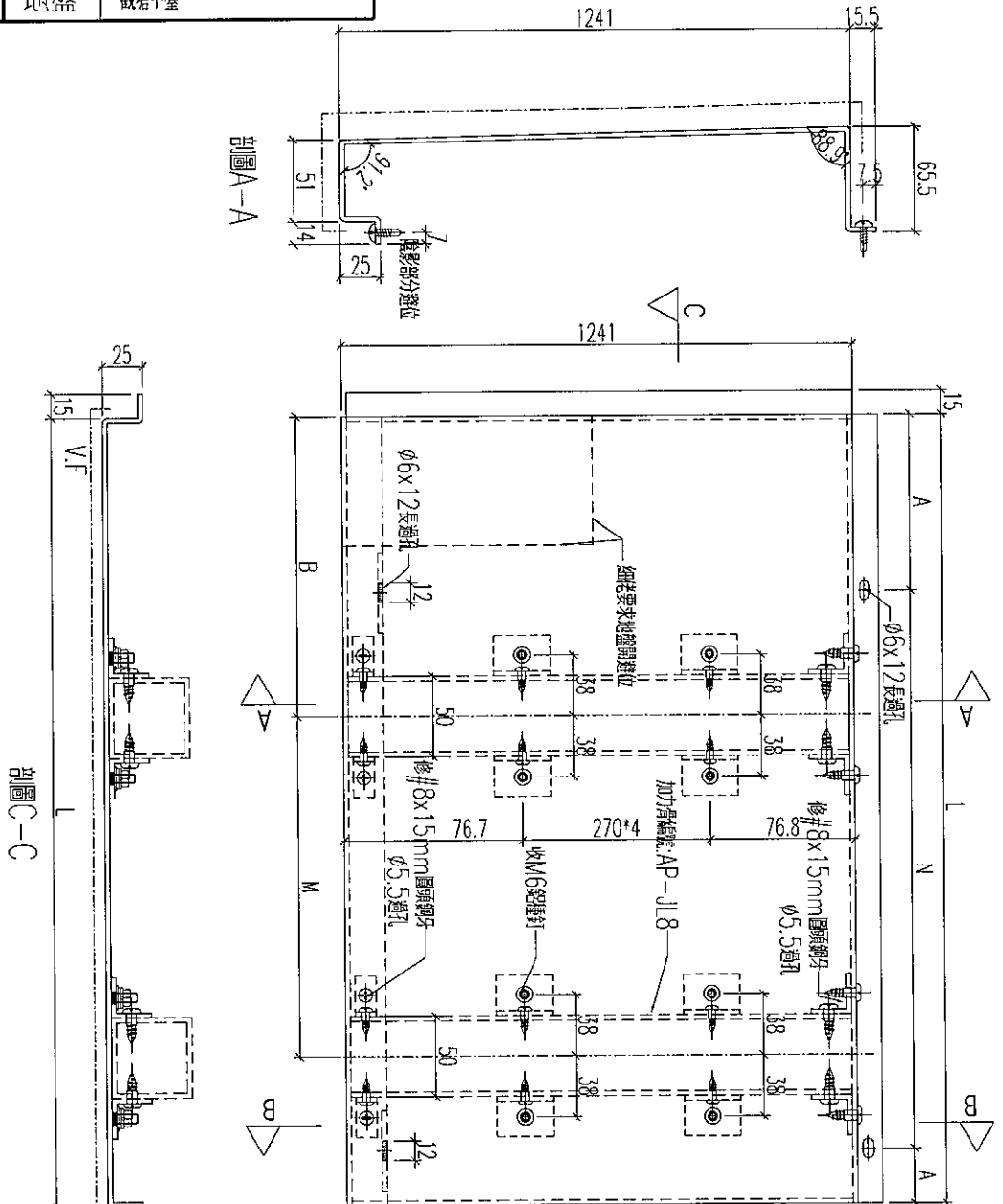

名稱	鋁板加工圖	制圖	黃漢卿	2019.4.2	修改		
材料	3mm厚板	復核	王禮秋	2019.4.2	日期		
顏色	UCT803649FXL-3(香檳金)	批准			圖號	YP-T-AP3bL	

EG-DWG3



美特鋁質有限公司
MIDI Aluminium Fabricator Ltd.

工程號 J-837 地盤 觀塘平臺

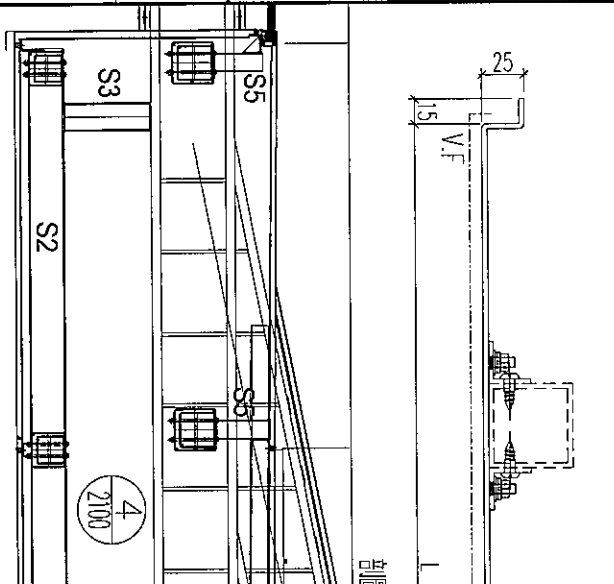

剖面B-B

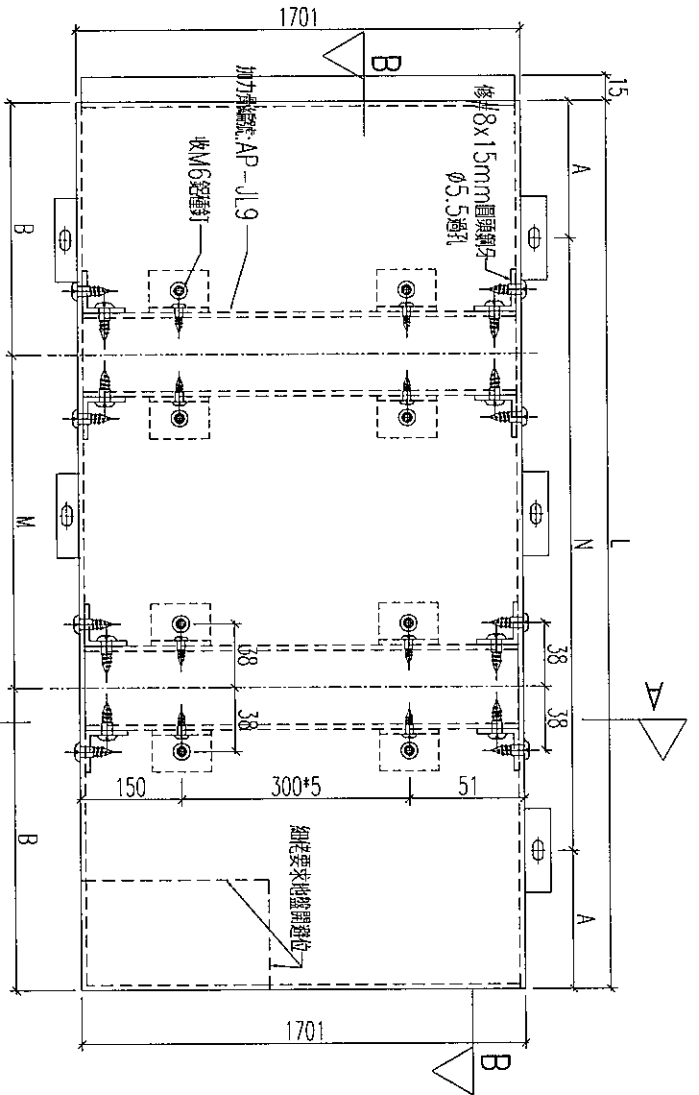
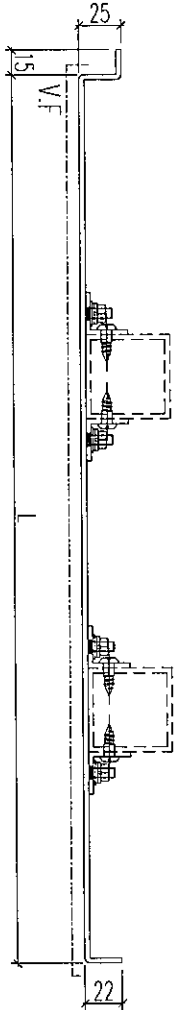

剖面A-A

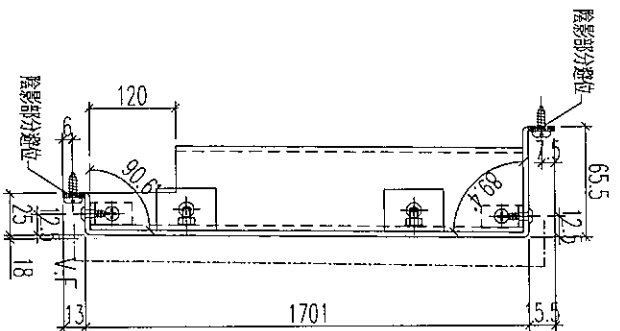

鋁板編號	數量	長度L	N	A	M	B	分格
YP-T-AP5bR	1	2489.5	300 x 7	194.75	300 x 7	194.75	2504.5
YP-T-AP6bR	4	2349.5	300 x 6	274.75	300 x 7	124.75	2364.5

名稱	鋁板加工圖	制圖	黃漢卿	2019.4.2	修改	
材料	3mm厚板	復核	王禮秋	2019.4.2	日期	
顏色	UCT803649FXL-3(香檳金)	批准			圖號	YP-T-AP5bR

EG-DWG3

美特鋁質 有限公司
MIDI Aluminium Fabricator Ltd.

工程號 J-837 地盤 觀塘平臺

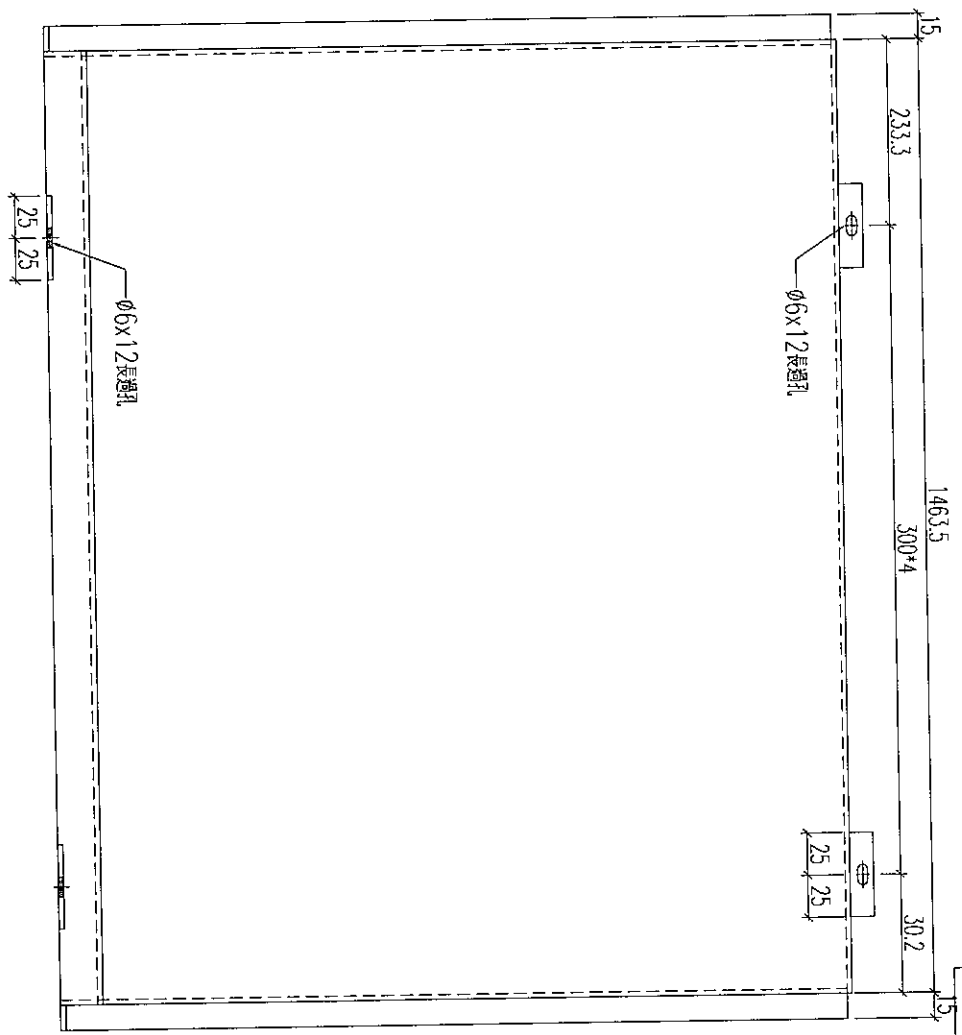
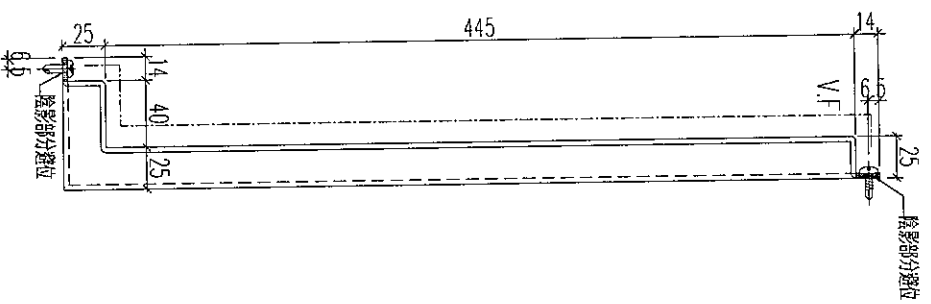
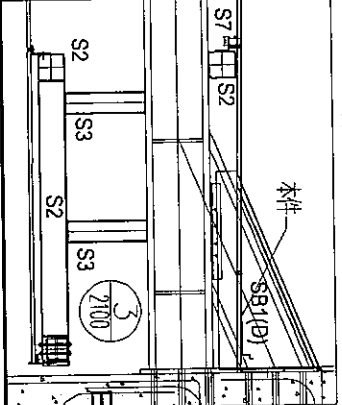

加工數量：1幅

名稱	鋁板加工圖	制圖	黃漢卿	2019.4.2	修改	
材料	3mm厚鋁	復核	王禮秋	2019.4.2	日期	
顏色	UCT803649FXL-3(香檳金)	批准			圖號	YP-T-AP2c

EG-DWG3



美特鋁質 有限公司
MIDI Aluminium Fabricator Ltd.

工程號	J-837	地盤	觀塘平臺
-----	-------	----	------

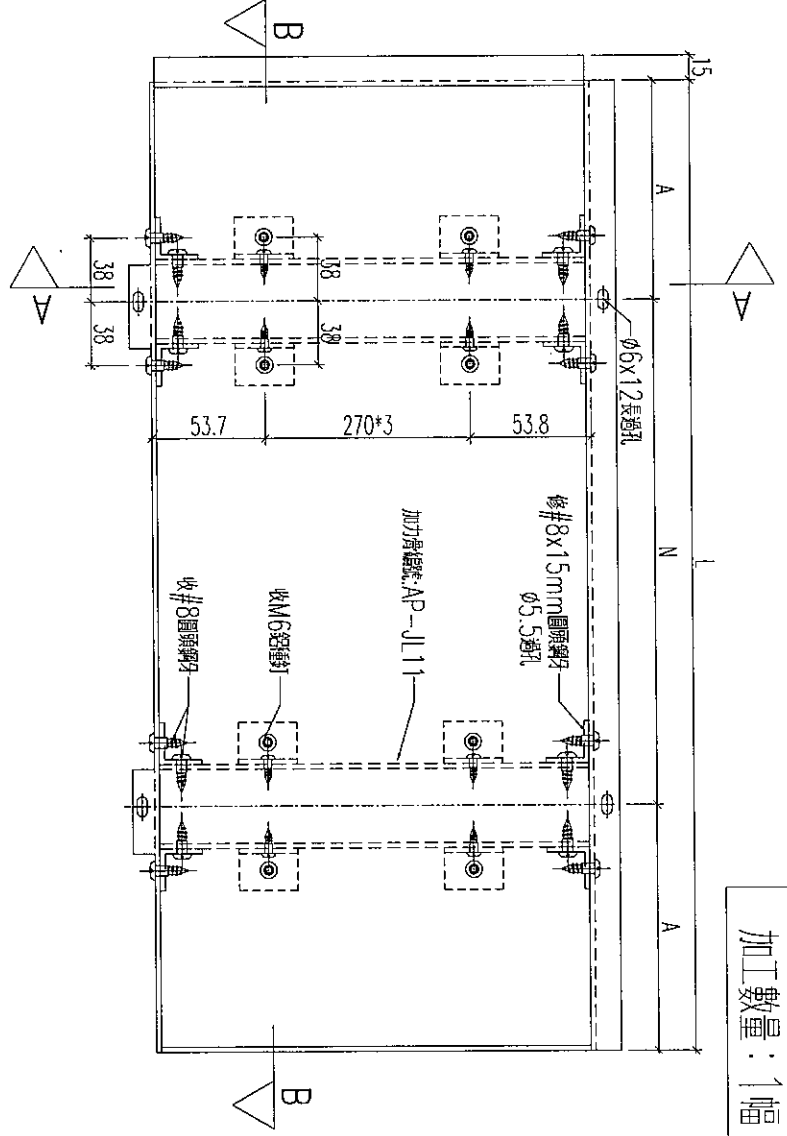
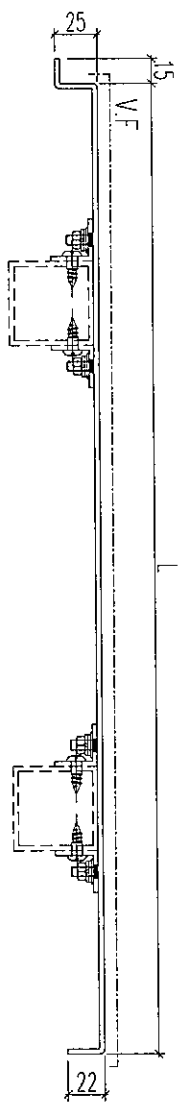
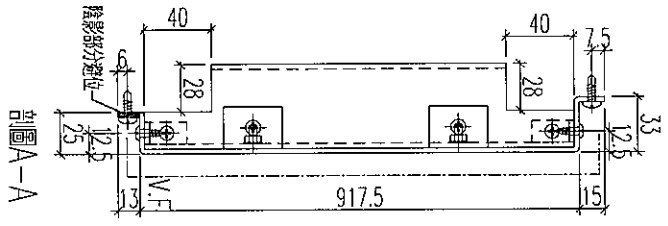
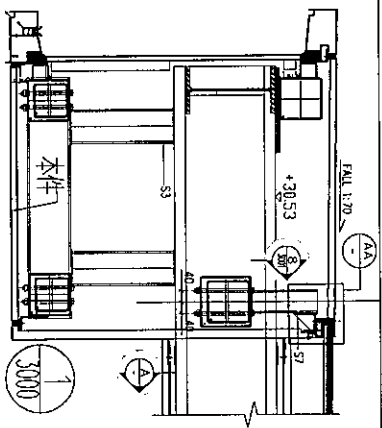

加工數量: 1幅

鋁板編號	數量	長度L	N	A	M	B	分格
YP-B-AP2	2	2349.5	300 x 6	274.75	300 x 7	124.75	2364.5
YP-B-AP3	10	2349.5	300 x 6	274.75	300 x 7	124.75	2364.5
YP-B-AP4	2	2209.5	300 x 6	204.75	300 x 6	204.75	2224.5
YP-B-AP5	2	2489.5	300 x 7	194.75	300 x 7	194.75	2504.5
YP-B-AP6	8	2349.5	300 x 6	274.75	300 x 7	124.75	2364.5

名稱	鋁板加工圖	制圖	黃漢卿	2019.4.2	修改	
材料	3mm厚板	復核	王禮秋	2019.4.2	日期	
顏色	UCT803649FXL-3(香檳金)	批准			圖號	YP-B-AP2

EG-DWG3



美特鋁質 有限公司
MIDI Aluminium Fabricator Ltd.

工程號	J-837	地盤	觀塘平臺
-----	-------	----	------

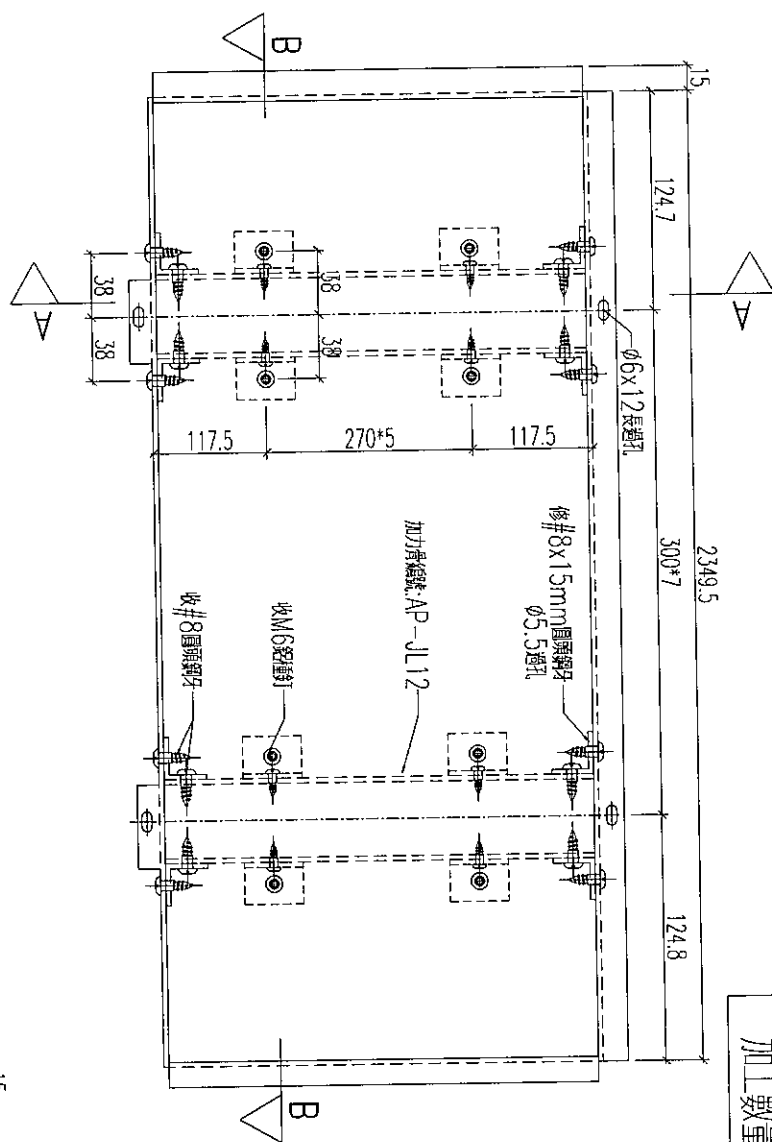
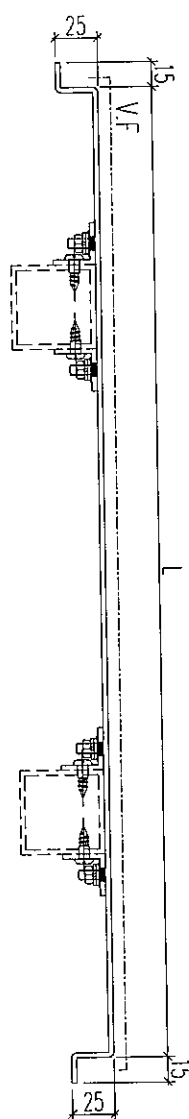
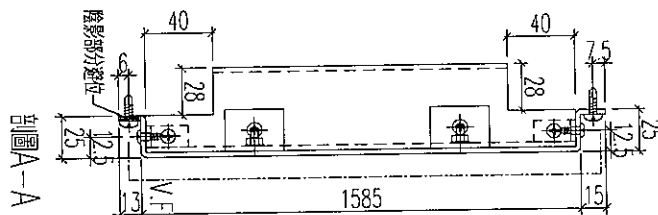
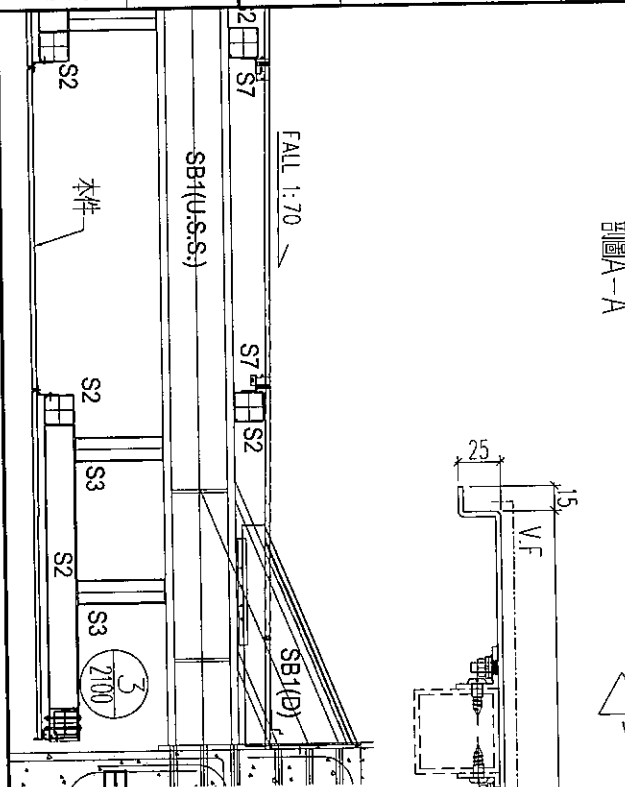

加工數量：1幅

名稱	鋁板加工圖	制圖	黃漢卿	2019.4.2	修改	
材料	3mm鋁板	復核	王禮秋	2019.4.2	日期	
顏色	UCT803649FXL-3(香檳金)	批准			圖號	YP-B-AP2a

EG-DWG3



美特鋁質 有限公司
MIDI Aluminium Fabricator Ltd.

工程號	J-837	地盤	觀塘平臺
-----	-------	----	------

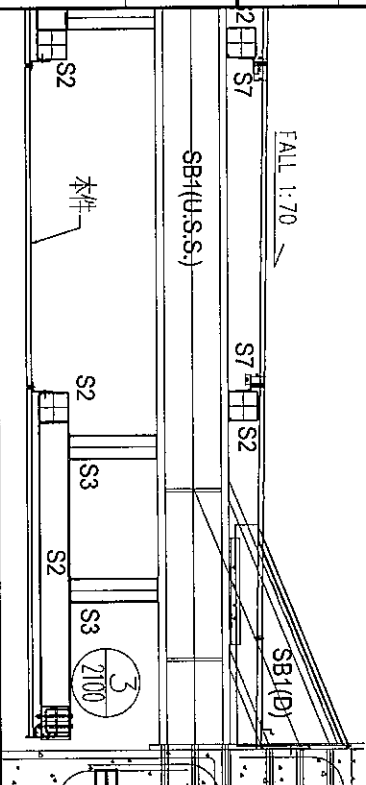

剖面圖 B-B

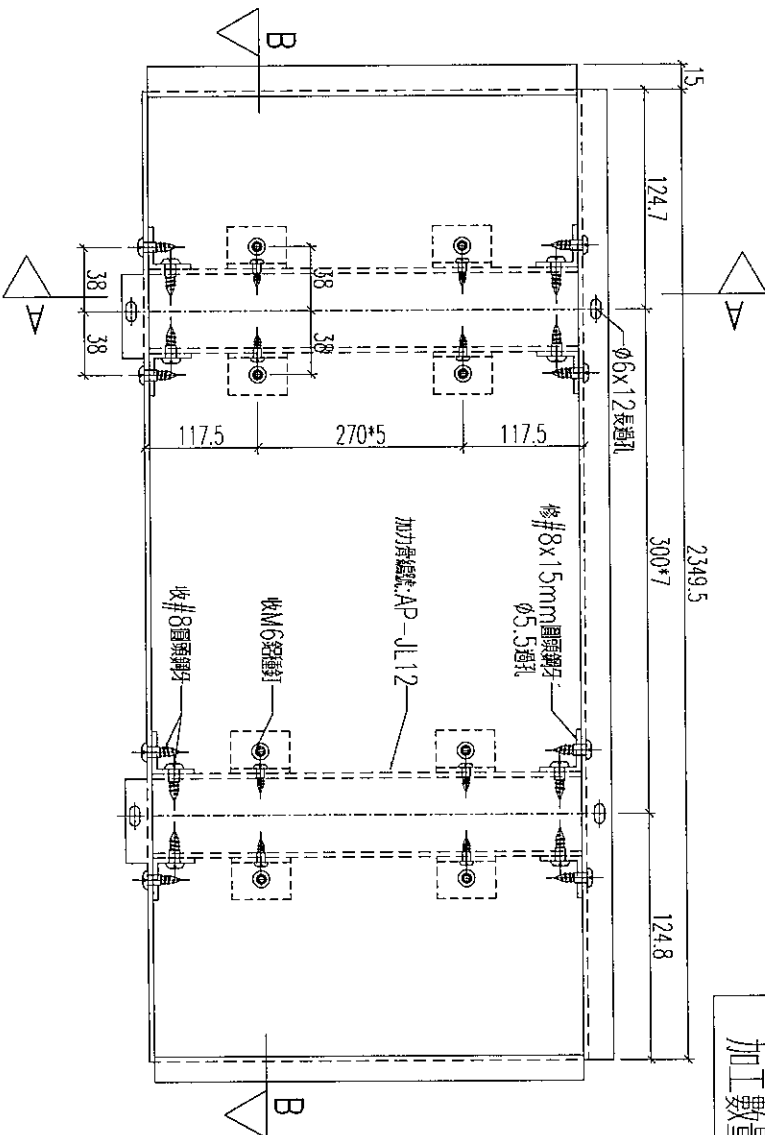
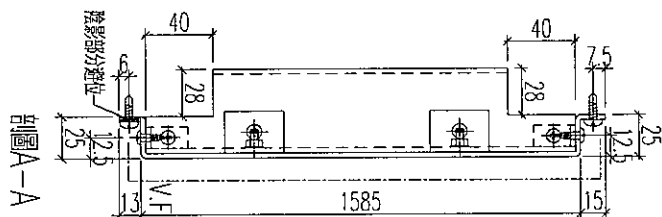
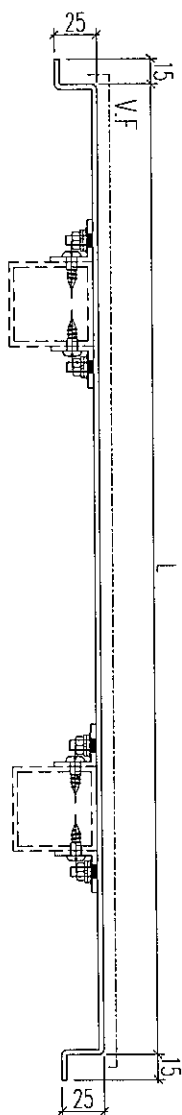

加工數量: 1幅

名稱	鋁板加工圖	制圖	黃漢卿	2019.4.2	修改		
材料	3mm厚板	復核	王禮秋	2019.4.2	日期		
顏色	UCT803649FXL-3 (香檳金)	批准			圖號	YP-B-AP6a	

EG-DWG3



美特鋁質 有限公司
MIDI Aluminium Fabricator Ltd.

工程號 J-837 地盤 鐵塘平臺

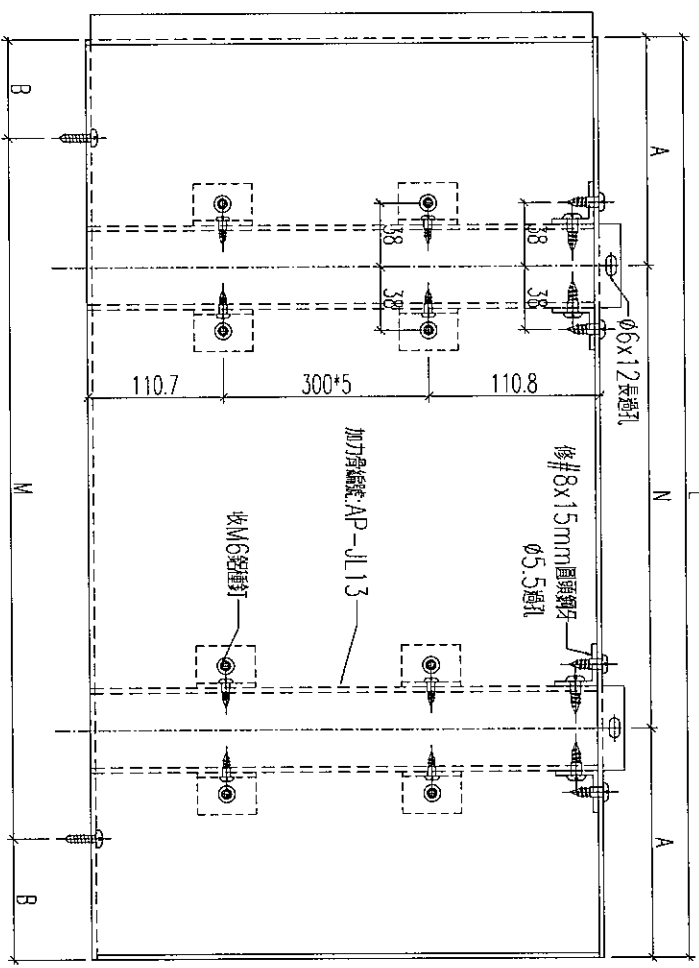
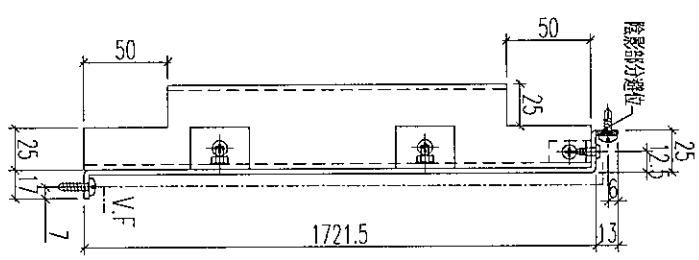
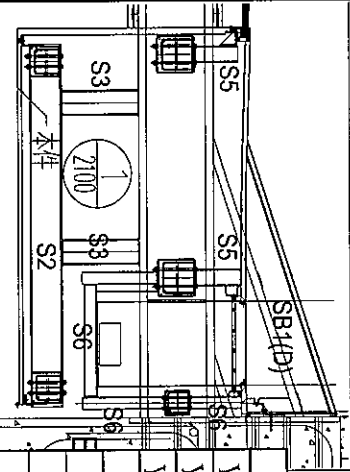

鋁板編號	數量	長度L	N	A	M	B	分格
YP-B-AP2b	2	2349.5	300 x 6	274.75	300 x 7	124.75	2364.5
YP-B-AP3b	10	2349.5	300 x 6	274.75	300 x 7	124.75	2364.5
YP-B-AP4b	2	2209.5	300 x 6	204.75	300 x 6	204.75	2224.5

名稱	鋁板加工圖	制圖	黃漢卿	2019.4.2	修改	
材料	3mm厚鐵	復核	王禮秋	2019.4.2	日期	
顏色	UCT803649FXL-3(香檳金)	批准			圖號	YP-B-AP2b

EG-DWG3



美特鋁質 有限公司
MIDI Aluminium Fabricator Ltd.

工程號	J-837	地盤	觀塘平臺
-----	-------	----	------

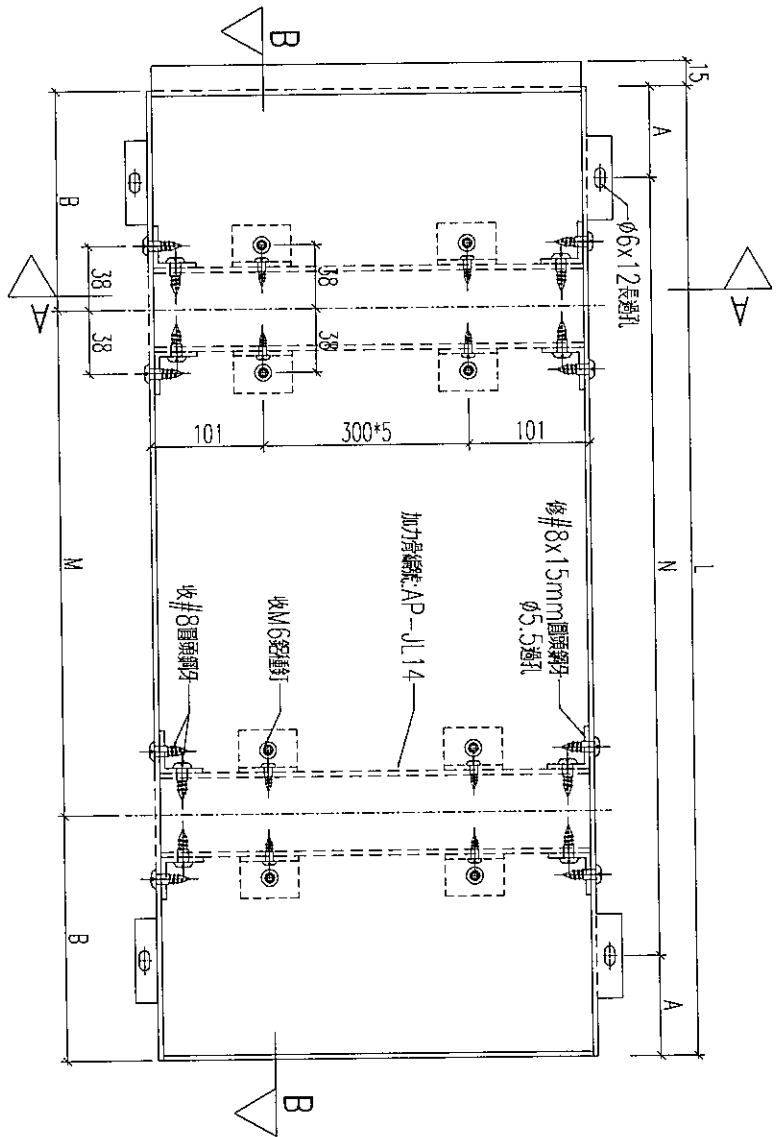
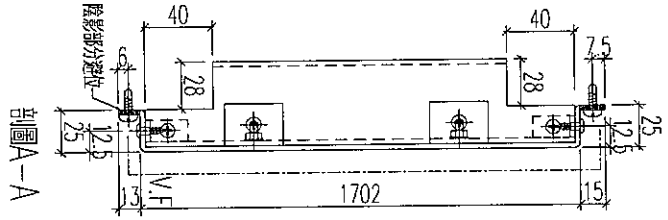
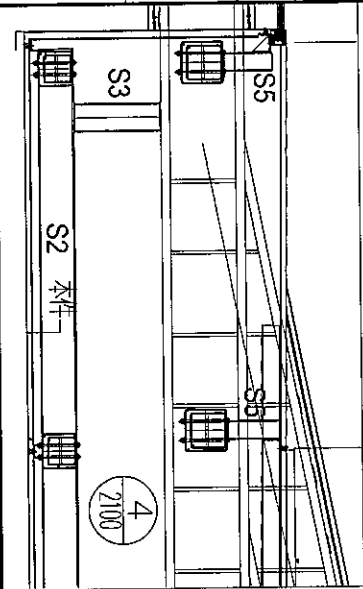

鋁板編號	數量	長度L	N	A	M	B	分格
YP-B-AP5b	2	2489.5	300 x 7	194.75	300 x 7	194.75	2504.5
YP-B-AP6b	8	2349.5	300 x 6	274.75	300 x 7	124.75	2364.5

名稱	鋁板加工圖	制圖	黃漢卿	2019.4.2	修改	
材料	3mm厚	復核	王禮秋	2019.4.2	日期	
顏色	UCT803649FXL-3(香檳金)	批准			圖號	YP-B-AP5b

EG-DWG3



美特鋁質 有限公司
MIDI Aluminium Fabricator Ltd.

工程號 J-837 地盤 觀塘平臺

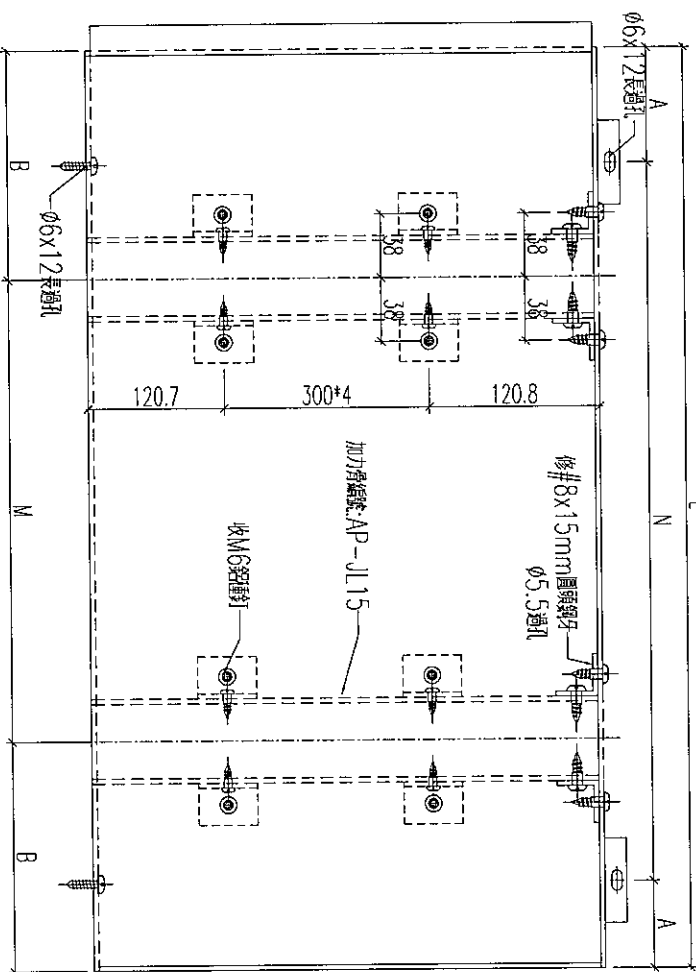
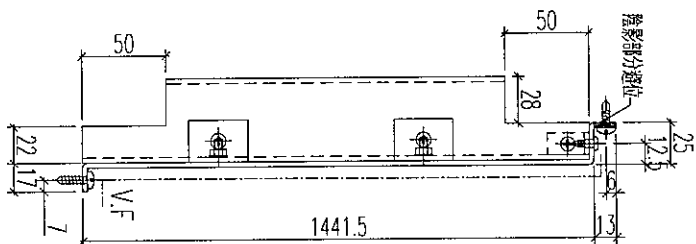
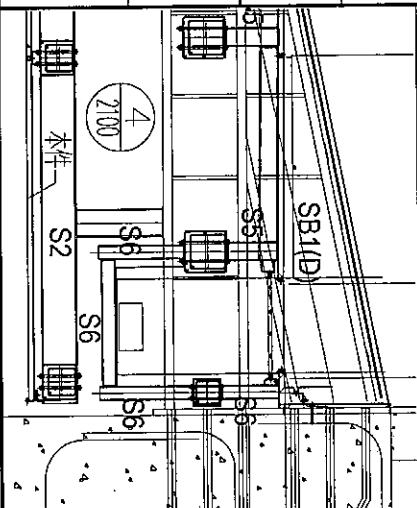

鋁板編號	數量	長度L	N		A		M		B		分格
YP-B-AP5c	1	2489.5	300	x	8	44.75	300	x	7	194.75	2504.5
YP-B-AP6c	7	2349.5	300	x	7	124.75	300	x	7	124.75	2364.5

名稱	鋁板加工圖	制圖	黃漢卿	2019.4.2	修改		
材料	3mm厚板	復核	王禮秋	2019.4.2	日期		
顏色	UCT803649FXL-3(香檳金)	批准			圖號	YP-B-AP5c	

EG-DWG3

美特鋁質 有限公司
MIDI Aluminium Fabricator Ltd.

工程號 J-837 地盤 觀塘平臺

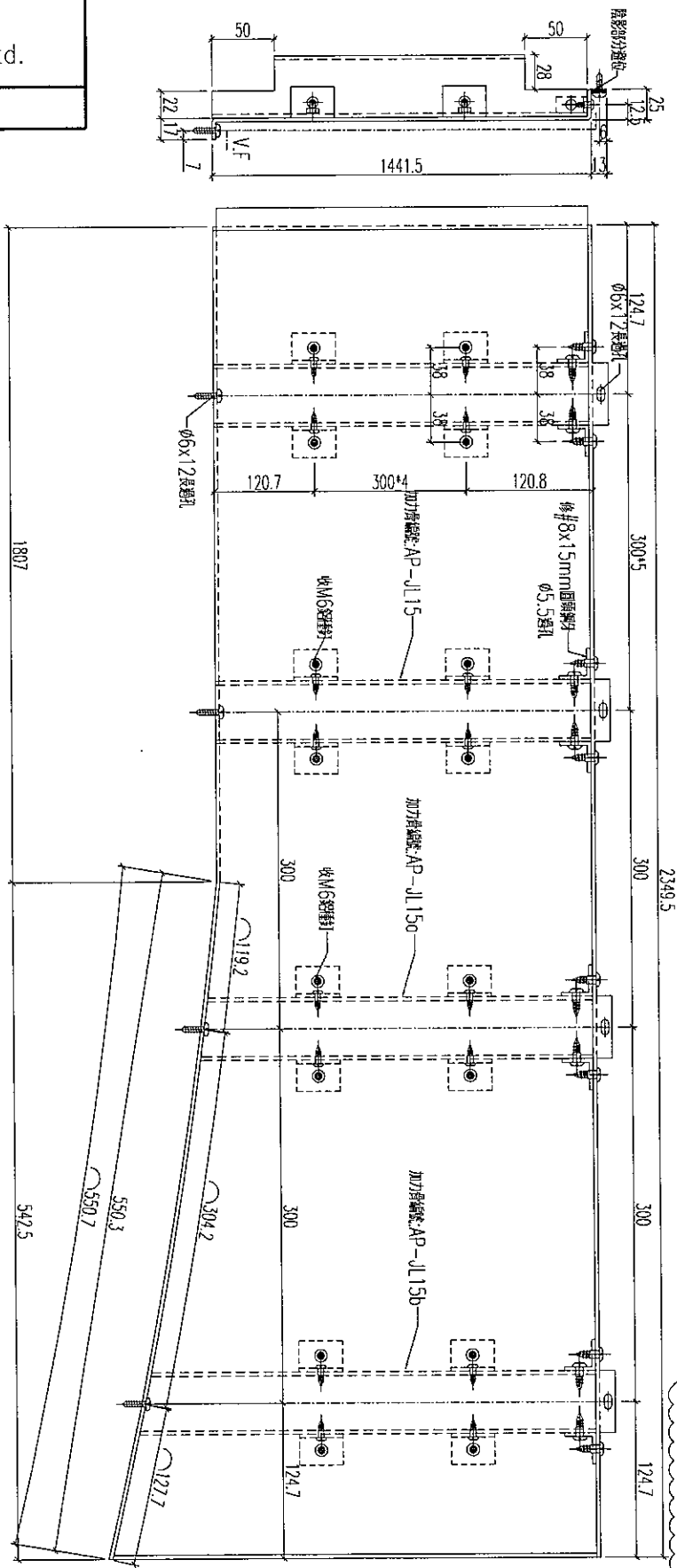
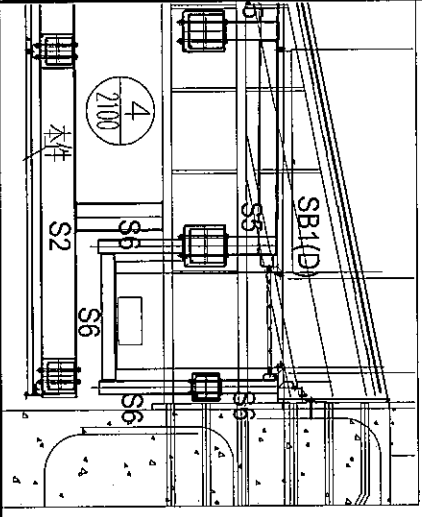

加工數量：1幅

名稱	鋁板加工圖	制圖	黃漢卿	2019.4.2	修改	
材料	3mm厚板	復核	王禮秋	2019.4.2	日期	
顏色	UCT803649FXL-3(香檳金)	批准			圖號	YP-T-AP6cR

