



工程指示 / 要求簡箋(E.I.)

工程指示編號：EI/0183 / 18

修改版次：A

工程編號：J837 平台

工程名稱：觀塘 裕民坊

工程項目：平台 Window Wall

廠用鋁料 BM

收件人：生統

發件人：Leung Hin Wai

日期：26/2 2019

要求提供 / 確認 事項：

- | | | |
|------------------------------------|-------------------------------------|-------------------------------|
| <input type="checkbox"/> 初步鋁料 B.M. | <input type="checkbox"/> 加工拆圖，然後生產 | <input type="checkbox"/> 尺寸表 |
| <input type="checkbox"/> 正式鋁料 B.M. | <input type="checkbox"/> 技術上資料 / 指示 | <input type="checkbox"/> 報價 |
| <input type="checkbox"/> 配件 B.M. | <input type="checkbox"/> 樣辦或貨品說明書 | <input type="checkbox"/> 分判合約 |
| <input type="checkbox"/> 其他：_____ | | |

內容：

請按附頁鋁料 BM 訂購。新增鋁料和提供彎弧鋁料圖。

請在_____前完成上列要求。

附：- 1 + 32 頁

以上項目為：

- 原合約工程包 原合約工程加 / 減賬 新工程報價

原因：- _____

分發東莞各部門：

- () 生產技術總監 連附件 () 技術部 連附件 () 生產部 連附件 () 機械設計部 連附件
 () 採購部 連附件 () 生產統籌部 連附件
 () 質檢部 連附件 () 會計部 連附件 () 報關組 連附件 () 其他 _____ 連附件

分發香港各部門：

- () 行政部 連附件 () 會計部 連附件 () 統籌部 連附件 () 工程部地盤科文 連附件
 (/) 採購部 連附件 () QS 部 連附件 () 維修部 連附件 () 其他 _____ 連附件

傳遞編號：74760472

發件人簽署：

項目經理簽署：

BM編號:		工程號:		計算:		曾建平		日期:		送呈: 施哥		副本:	
鋁型材B.M.表		J-837		J-837		觀塘平台		26/1/2019		26/1/2019		A/C Code:	
修改版次:		A 版 2019-02-25		GLASS WALL & WINDOW WALL		批准:		日期:		此BM依據 收2019-01-23 施工圖 計算		V.F.總面積(米 ²):	
物料編號		鋁料名稱		顏色		合金狀態		數量 (支)		重量 (Kg)		V.F.(米 ²)	
修改內容		鋁料名稱		顏色		合金狀態		數量 (支)		重量 (Kg)		V.F.(米 ²)	
序號	物料編號	鋁料名稱	顏色	合金狀態	長度 (mm)	實用	後備	總數	Kg/M	總重量	米/米	Total V.F.	備註
1	X85633	企向裝飾型材	EC-DG-W333007RY 白色	6063-T6	4100	167	7	174	3.243	2313.556	0.382	272.576	
2	X85633	企向裝飾型材	EC-DG-W333007RY 白色	6063-T6	5100	123	15	138	3.243	2282.423	0.382	268.908	
3	X85634	企向Z字料	EC-DG-W333007RY 白色	6063-T6	5100	50	2	52	0.415	110.058	0.032	8.574	
4	X85635	主企副框	EC-DG-W333007RY 白色	6063-T6	4100	167	7	174	0.687	490.106	0.074	52.913	
5	X85635	主企副框	EC-DG-W333007RY 白色	6063-T6	5100	123	15	138	0.687	483.511	0.074	52.201	
6	X85610	底橫料	EC-DG-W333007RY 白色	6063-T6	6000	55	6	61	2.923	1069.818	0.175	64.109	
7	X85610	底橫料	EC-DG-W333007RY 白色	6063-T4	6000	10	3	13	2.923	227.994	0.175	13.662	用於彎弧
8	X85611	頂橫料	EC-DG-W333007RY 白色	6063-T6	6000	55	6	61	2.923	1069.818	0.176	64.328	
9	X85611	頂橫料	EC-DG-W333007RY 白色	6063-T4	6000	10	3	13	2.923	227.994	0.176	13.709	用於彎弧
9a	X85656	橫料扣蓋	EC-DG-W333007RY 白色	6063-T6	6000	7	3	10	0.692	41.520	0.157	9.420	
9b	X85656	橫料扣蓋	EC-DG-W333007RY 白色	6063-T4	6000	7	3	10	0.692	41.520	0.157	9.420	用於彎弧
10	X85613	底副框	EC-DG-W333007RY 白色	6063-T6	6000	50	6	56	0.807	271.152	0.103	34.756	
11	X85613	底副框	EC-DG-W333007RY 白色	6063-T4	6000	10	3	13	0.807	62.946	0.103	8.068	用於彎弧
12	X85615	頂副框	EC-DG-W333007RY 白色	6063-T6	6000	50	6	56	0.702	235.872	0.065	21.941	
13	X85615	頂副框	EC-DG-W333007RY 白色	6063-T4	6000	10	3	13	0.702	54.756	0.065	5.093	用於彎弧
13a	A版新增	44x30x3mm厚鋁角	EC-DG-W333007RY 白色	6063-T6	6000	55	6	61	0.788	288.408	0.023	8.418	用於彎弧
13b	A版新增	44x30x3mm厚鋁角	EC-DG-W333007RY 白色	6063-T4	6000	10	3	13	0.788	61.464	0.023	1.794	用於彎弧
14	X85612	企副框	EC-DG-W333007RY 白色	6063-T6	5550	290	20	310	0.765	1316.183	0.065	112.349	用於彎弧
15	X85659	轉角企副框	EC-DG-W333007RY 白色	6063-T6	5550	10	3	13	0.822	59.307	0.070	5.051	
16	X85658	轉角企副框	EC-DG-W333007RY 白色	6063-T6	5550	20	3	23	0.776	99.056	0.063	8.042	
17	X85660	轉角企副框	EC-DG-W333007RY 白色	6063-T6	5550	10	3	13	0.978	70.563	0.085	6.133	
18	X85636	裝飾條	EC-DG-S332054 香檳色	6063-T6	5550	10	2	12	4.181	278.455	0.220	14.667	
19	X85369	裝飾扣蓋	EC-DG-S332054 香檳色	6063-T5	5550	20	3	23	0.458	58.464	0.053	6.809	
20	PE00E3004	80x50x3mm厚鋁通	EC-DG-S332054 香檳色	6063-T5	6000	9	2	11	2.010	132.660	0.260	17.160	
21	X85618	百葉片	EC-DG-S332054 香檳色	6063-T5	6000	145	16	161	1.156	1116.696	0.297	286.612	
22	X85618	百葉片	EC-DG-S332054 香檳色	6063-T4	6000	10	2	12	1.156	83.232	0.297	21.362	用於彎弧

美特鋁質有限公司 MTDI Aluminium Fabricator Ltd.		工程號: J-837	計算: 曾建平	日期: 26/1/2019	送呈: 施哥	副本:				
鋁型材B.M.表		地盤名稱: 觀塘平台	核對: 王禮秋	日期: 26/1/2019	A/C Code:					
項目類別: GLASS WALL & WINDOW WALL		批准:	日期: 7/2	此BM依據 收2019-01-23 施工圖 計算						
修改版次: A 版 2019-02-25		有顏色鋁料(Kg): 10001.825	無電鍍鋁料(Kg):	重量(Kg)	V.F.總面積(米 ²):	1708.310				
序號	修改內容	物料編號	顏色	合金狀態	長度 (mm)	數量 (支)	重量 (Kg)	V.F.(米 ²)	備註	
					實用		總重量	米/米	Total V.F.	
23		X85617	百葉頂框	6063-T5	4600	11	1.172	70.086	0.167	9.958
24		X85617	百葉頂框	6063-T4	6000	2	1.172	21.096	0.167	2.997
25		X85616	百葉底框	6063-T5	4600	11	0.961	57.468	0.136	8.103
26		X85616	百葉底框	6063-T4	6000	2	0.961	17.298	0.136	2.439
27		PE0E10034	75x50x3mm厚鋁角	6063-T5	6000	20	0.998	143.712	0.200	28.800
28		X85633	企向裝飾型材	6063-T6	4100	80	3.243	1196.667	0.382	140.988
29		X85635	主企副框	6063-T6	4100	80	0.687	245.053	0.074	26.456
30		X85610	底橫料	6063-T6	6000	18	2.923	350.760	0.175	21.019
31		X85610	底橫料	6063-T4	6000	5	2.923	122.766	0.175	7.357
32		X85611	頂橫料	6063-T6	6000	18	2.923	350.760	0.176	21.091
33		X85611	頂橫料	6063-T4	6000	5	2.923	122.766	0.176	7.382
34		X85613	底副框	6063-T6	6000	18	0.807	96.840	0.103	12.413
35		X85613	底副框	6063-T4	6000	5	0.807	33.894	0.103	4.344
36		X85615	頂副框	6063-T6	6000	18	0.702	84.240	0.065	7.836
37		X85615	頂副框	6063-T4	6000	5	0.702	29.484	0.065	2.743
38		X85612	企副框	6063-T6	5550	40	0.765	191.059	0.065	16.309
39		X85261	後蓋底托料	6063-T5	4100	96	0.240	98.400		
40		X85261	後蓋底托料	6063-T5	5100	110	0.240	146.880		
41		PT0001060	63.5x63.5x4.78mm厚鋁通	6063-T5	4600	9	3.043	153.976		
42		X85614	鋁壓碼	6061-T6	6000	14	1.121	114.342		
43		LH0080096	35x35x5mm厚鋁角	6061-T6	6000	11	0.881	68.718		修橫框鋁碼
44		E10000004	T型料	6061-T6	6000	1	5.107	61.284		
45		X85261	後蓋底托料	6063-T5	4100	80	0.240	82.656		五樓游泳池用料
46		LH0080096	35x35x5mm厚鋁角	6061-T6	6000	10	0.881	63.432		修橫框鋁碼 五樓游泳池用料
47								16471.2	合計:	1708.310

J-837 GLASS WALL & WINDOW WALL 鋁料模圖(三)

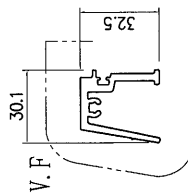

模號: X85658
 名稱: 企副框
 合金狀態: 6063-T6
 重量: 0.776 KG/M
 V.F.: 63 mm

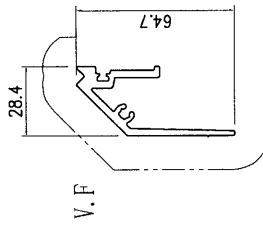

模號: X85660
 名稱: 企副框
 合金狀態: 6063-T6
 重量: 0.978 KG/M
 V.F.: 85 mm

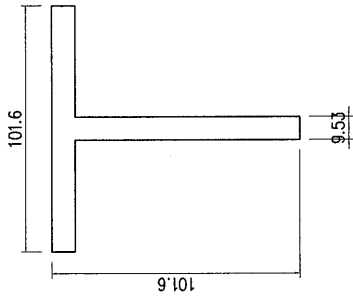

模號: E100000004
 名稱: T型料
 合金狀態: 6063-T6
 重量: 5.107 KG/M
 V.F.: mm

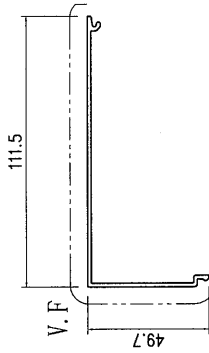

模號: X85656
 名稱: 橫料扣蓋
 合金狀態: 6063-T5 & 6063-T4
 重量: 0.692 KG/M
 V.F.: 157 mm

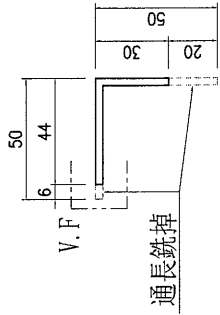

模號: X85655
 名稱: 44x30mm厚鋁角(用50x50x3mm厚鋁角削)
 合金狀態: 6063-T5 & 6063-T4
 重量: 0.692 KG/M
 V.F.: 157 mm

美特鋁質 有限公司
MIDI Aluminium Fabricator Ltd.

工程號	J837	地盤	觀塘平台
-----	------	----	------

产品编号	L(MM)	数量	A	B	C	D	E	N	M
		6							

备注：型材两端共预长600mm.
实际用4支，后备2支

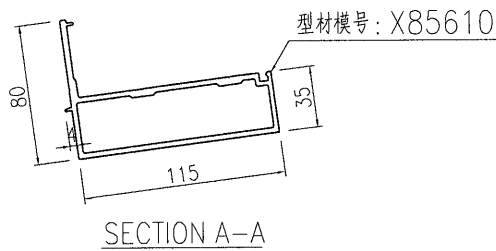
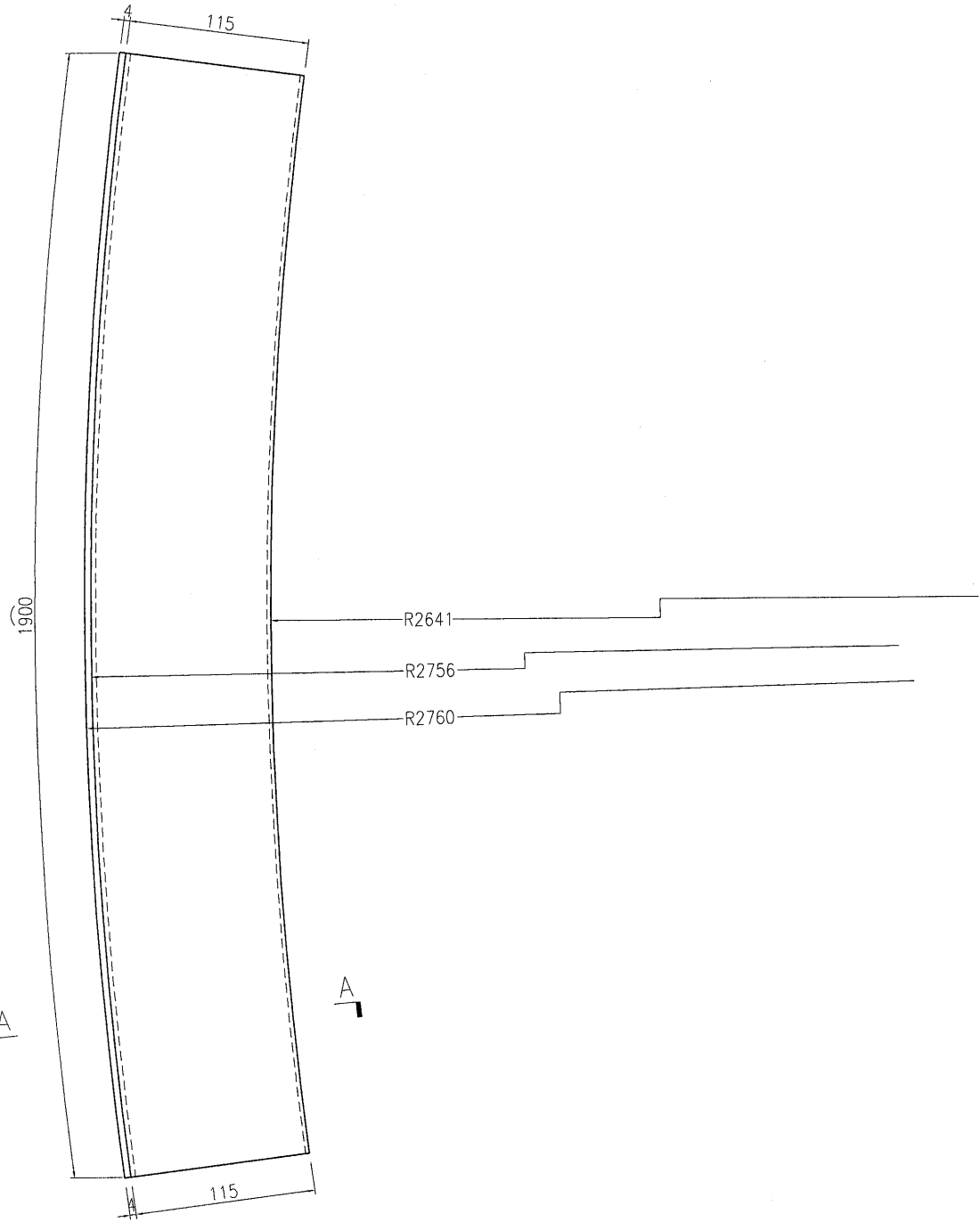

名稱	彎弧型材加工圖	制圖	曾建平	2019-02-23	修改			
材料	X85610	復核			日期			
顏色	EC-DG-W333007RY 白色	批准			圖號	J837-GL-WH01		

EG-DWG3



美特鋁質 有限公司
MIDI Aluminium Fabricator Ltd.

产品编号	L(MM)	数量	A	B	C	D	E	N	M
		4							

备注：型材两端共预长600mm.
实际用3支，后备1支

工程號	J837	地盤	觀塘平台
-----	------	----	------

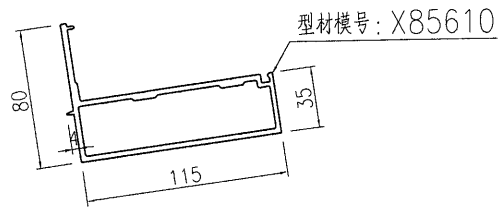
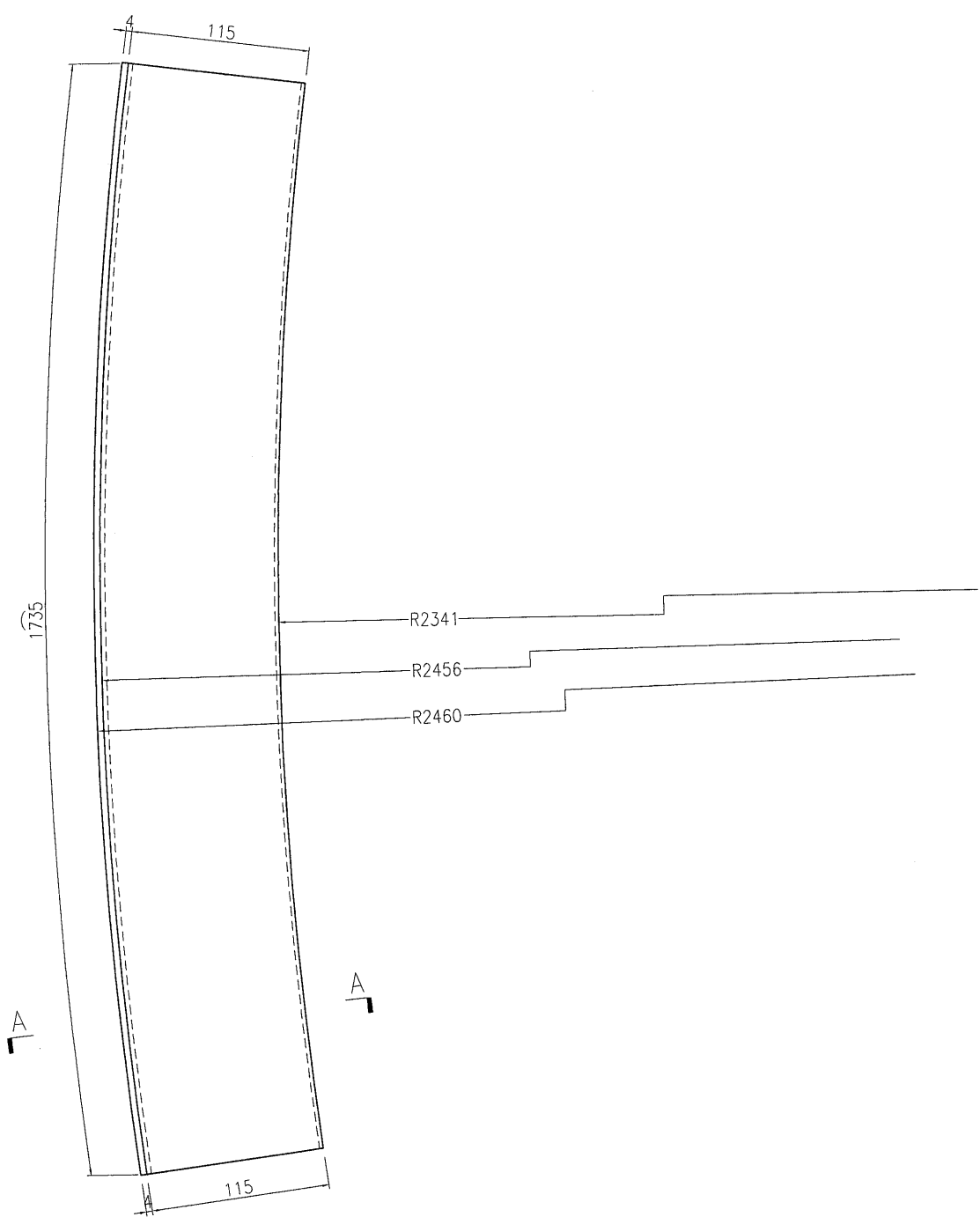

SECTION A-A

名稱	彎弧型材加工圖	制圖	曾建平	2019-02-23	修改			
材料	X85610	復核			日期			
顏色	EC-DG-W333007RY 白色	批准			圖號	J837-GL-WH02		

EG-DWG3



美特鋁質 有限公司
MIDI Aluminium Fabricator Ltd.

产品编号	L(MM)	数量	A	B	C	D	E	N	M
		3							

备注：型材两端共预长600mm.
实际用2支，后备1支

工程號	J837	地盤	觀塘平台
-----	------	----	------

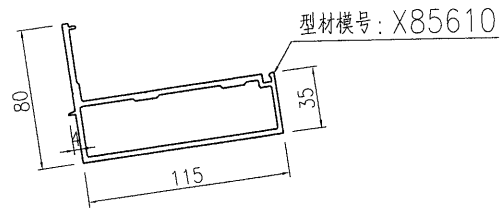
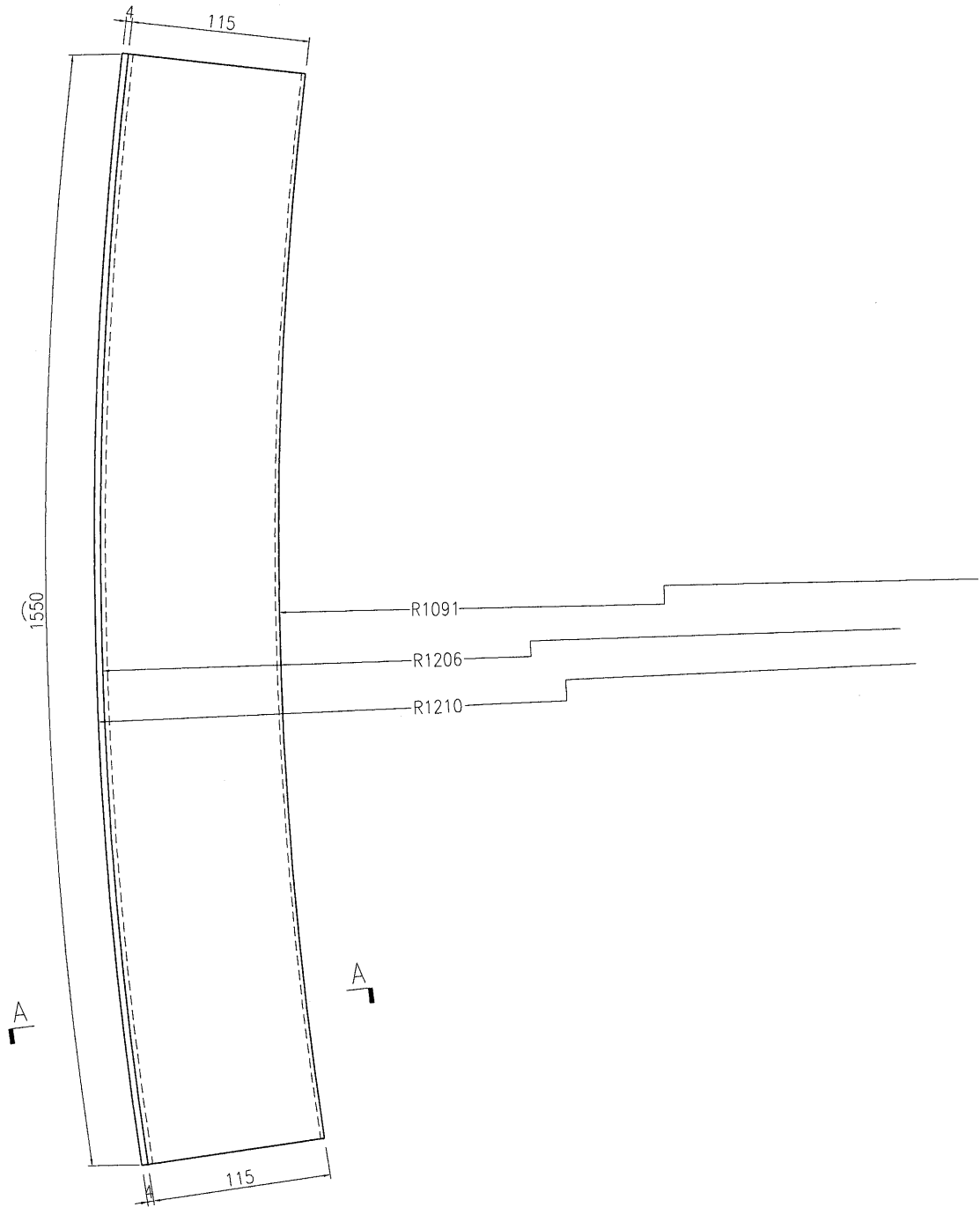

SECTION A-A

名稱	彎弧型材加工圖	制圖	曾建平	2019-02-23	修改			
材料	X85610	復核			日期			
顏色	EC-DG-W333007RY 白色	批准			圖號	J837-GL-WH03		

EG-DWG3

 美特鋁質 有限公司 MIDI Aluminium Fabricator Ltd.			
工程號	J837	地盤	觀塘平台

产品编号	L(MM)	数量	A	B	C	D	E	N	M
		4							

备注：型材两端共预长600mm.
实际用3支，后备1支

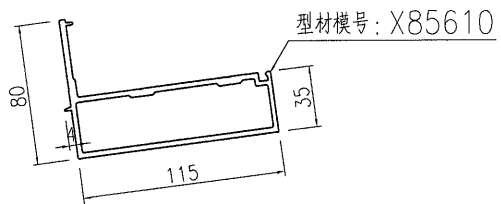
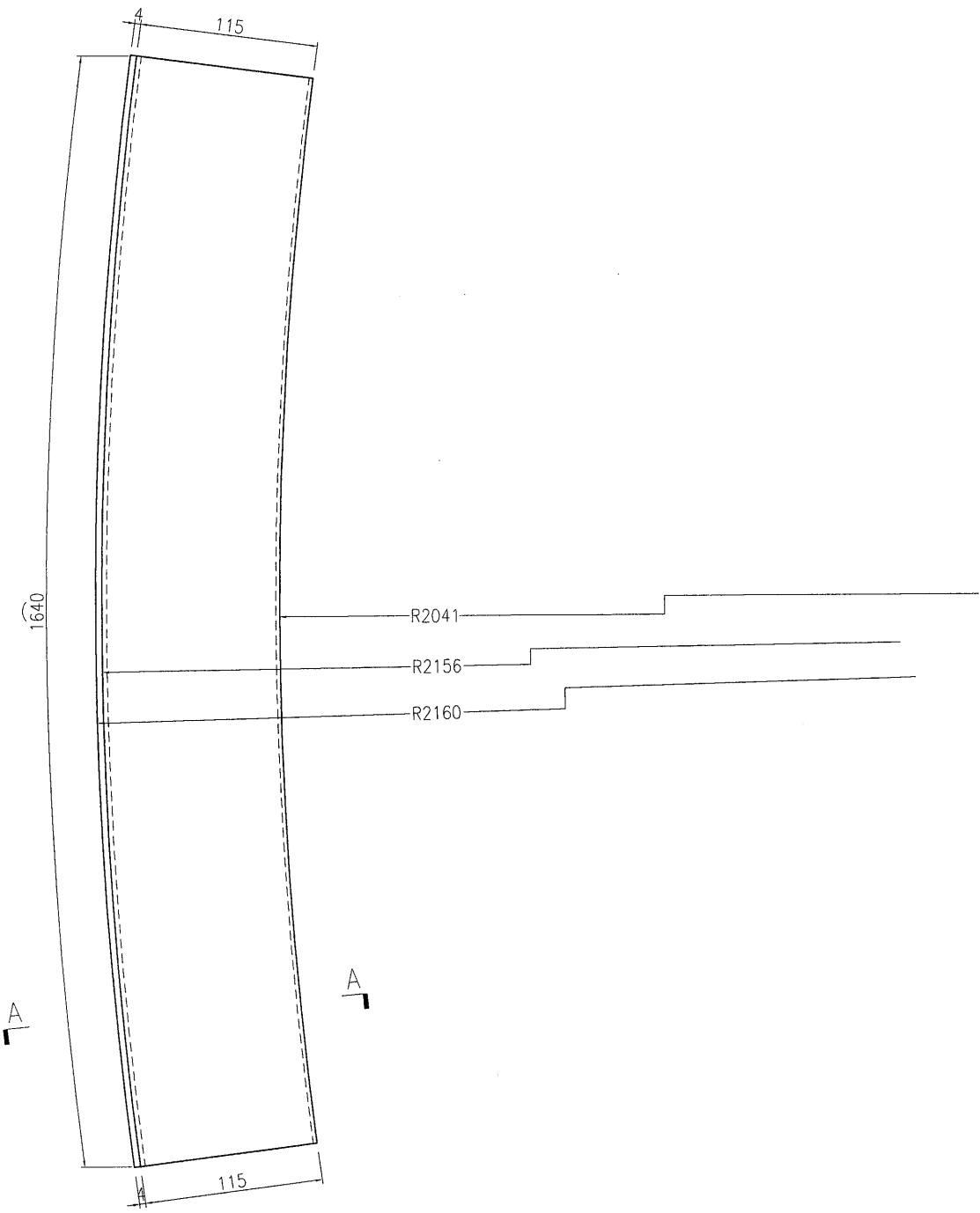

SECTION A-A

名稱	彎弧型材加工圖	制圖	曾建平	2019-02-23	修改			
材料	X85610	復核			日期			
顏色	EC-DG-W333007RY 白色	批准			圖號	J837-GL-WH04		

EG-DWG3

美特鋁質 有限公司
 MIDI Aluminium Fabricator Ltd.

工程號	J837	地盤	觀塘平台
-----	------	----	------

产品编号	L(MM)	数量	A	B	C	D	E	N	M
		10							

备注：型材两端共预长600mm.
实际用8支，后备2支

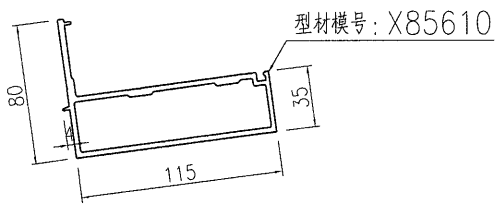
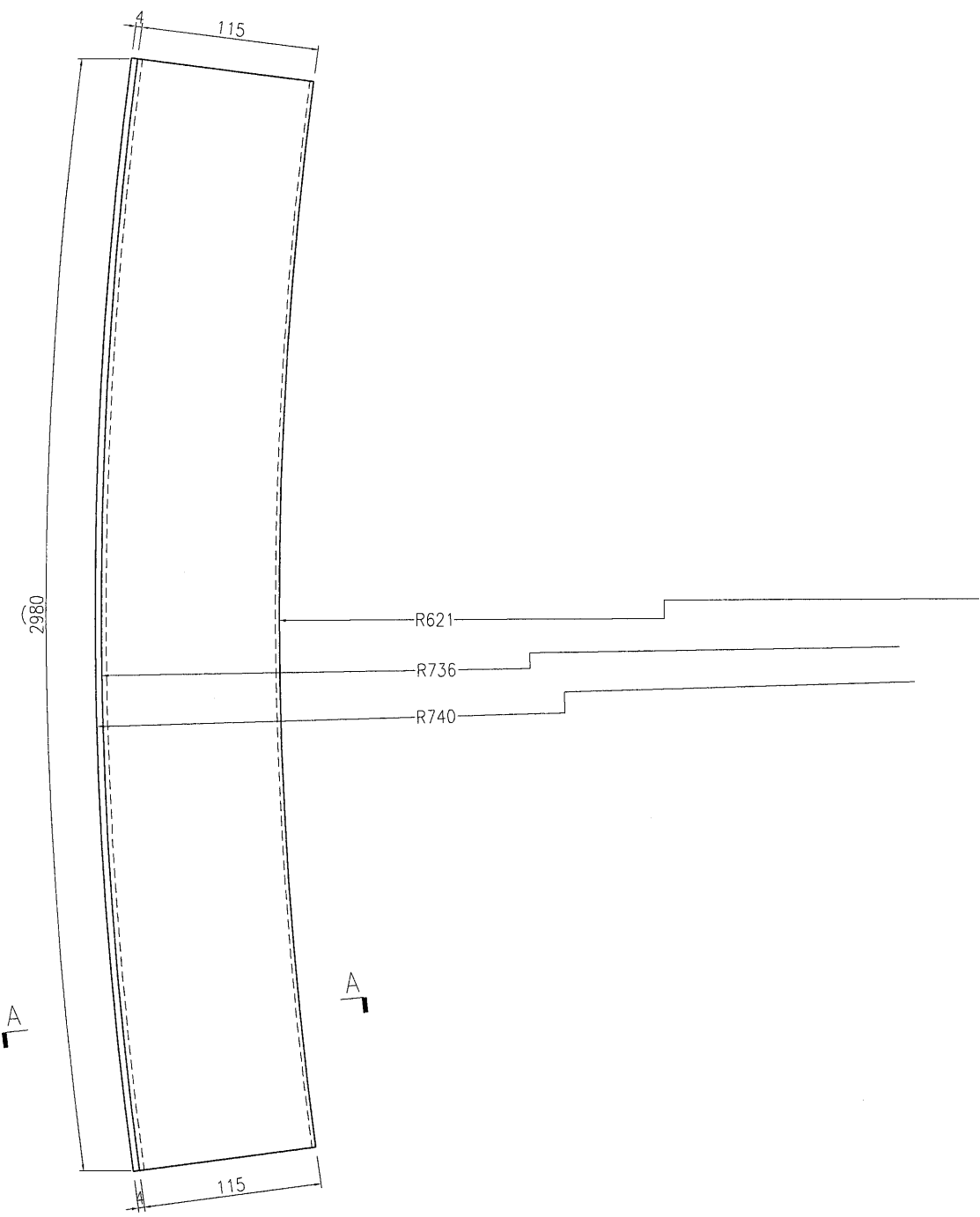

SECTION A-A

名稱	彎弧型材加工圖	制圖	曾建平	2019-02-23	修改		
材料	X85610	復核			日期		
顏色	EC-DG-W333007RY 白色	批准			圖號	J837-GL-WH05	

EG-DWG3



美特鋁質 有限公司
MIDI Aluminium Fabricator Ltd.

产品编号	L(MM)	数量	A	B	C	D	E	N	M
		6							

工程號	J837	地盤	觀塘平台
-----	------	----	------

备注：型材两端共预长600mm.
实际用4支，后备2支

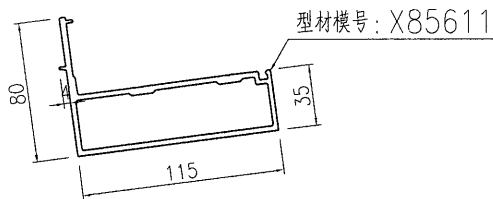
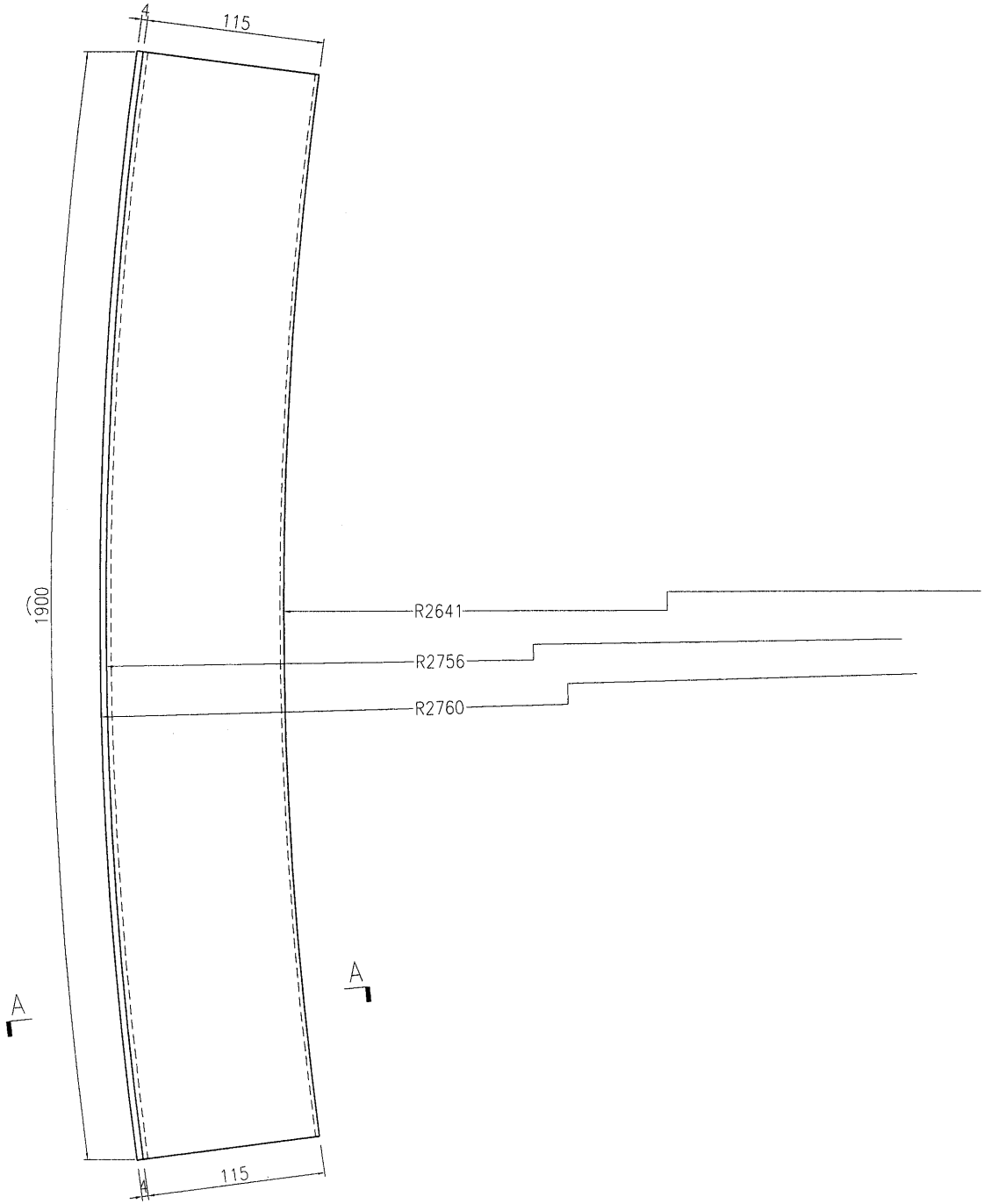

SECTION A-A

名稱	彎弧型材加工圖	制圖	曾建平	2019-02-23	修改			
材料	X85611	復核			日期			
顏色	EC-DG-W333007RY 白色	批准			圖號	J837-GL-WH06		

EG-DWG3

美特鋁質 有限公司
 MIDI Aluminium Fabricator Ltd.

工程號: J837 地盤: 觀塘平台

产品编号	L(MM)	数量	A	B	C	D	E	N	M
		4							

备注: 型材两端共预长600mm.
实际用3支, 后备1支

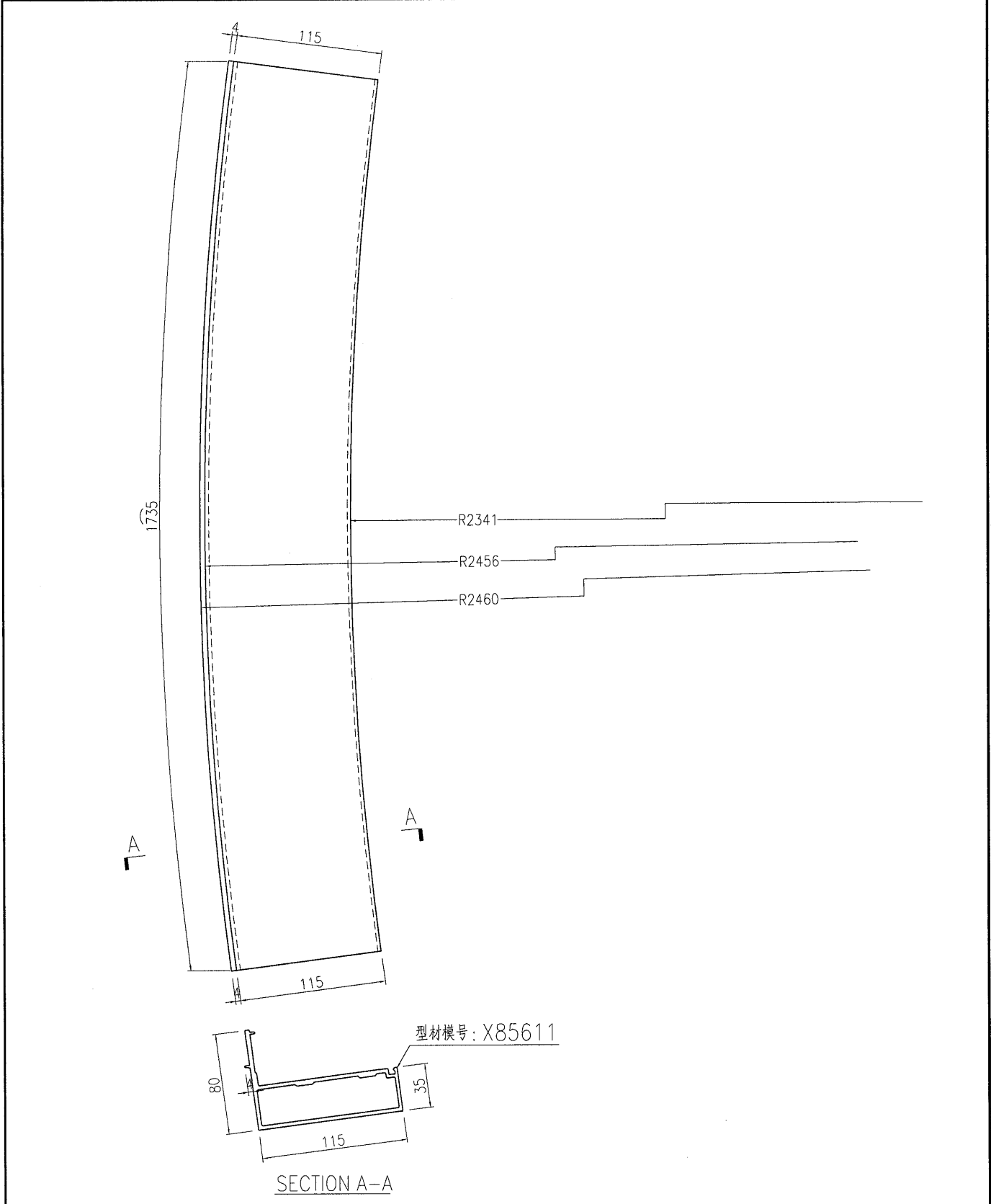

名稱	彎弧型材加工圖	制圖	曾建平	2019-02-23	修改			
材料	X85611	復核			日期			
顏色	EC-DG-W333007RY 白色	批准			圖號	J837-GL-WH07		

EG-DWG3



美特鋁質 有限公司
MIDI Aluminium Fabricator Ltd.

产品编号	L(MM)	数量	A	B	C	D	E	N	M
		3							

备注：型材两端共预长600mm.
实际用2支，后备1支

工程號	J837	地盤	觀塘平台
-----	------	----	------

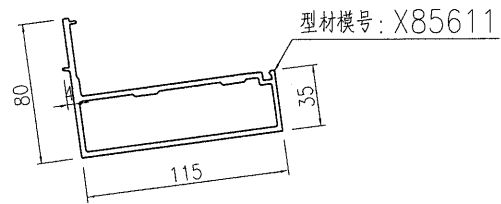
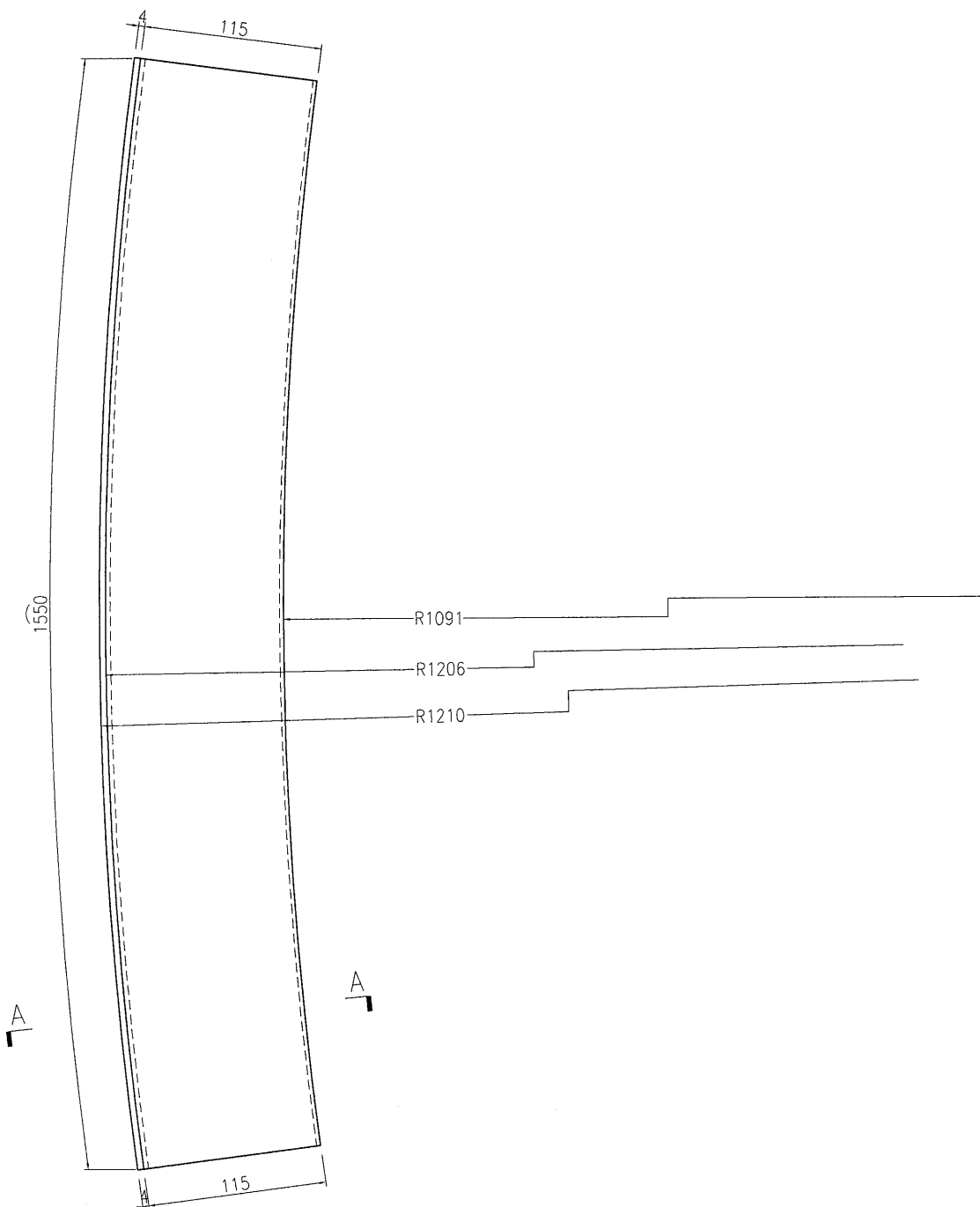

SECTION A-A

名稱	彎弧型材加工圖	制圖	曾建平	2019-02-23	修改			
材料	X85611	復核			日期			
顏色	EC-DG-W333007RY 白色	批准			圖號	J837-GL-WH08		

EG-DWG3



美特鋁質 有限公司
MIDI Aluminium Fabricator Ltd.

产品编号	L(MM)	数量	A	B	C	D	E	N	M
		4							

工程號	J837	地盤	觀塘平台
-----	------	----	------

备注：型材两端共预长600mm.
实际用3支，后备1支

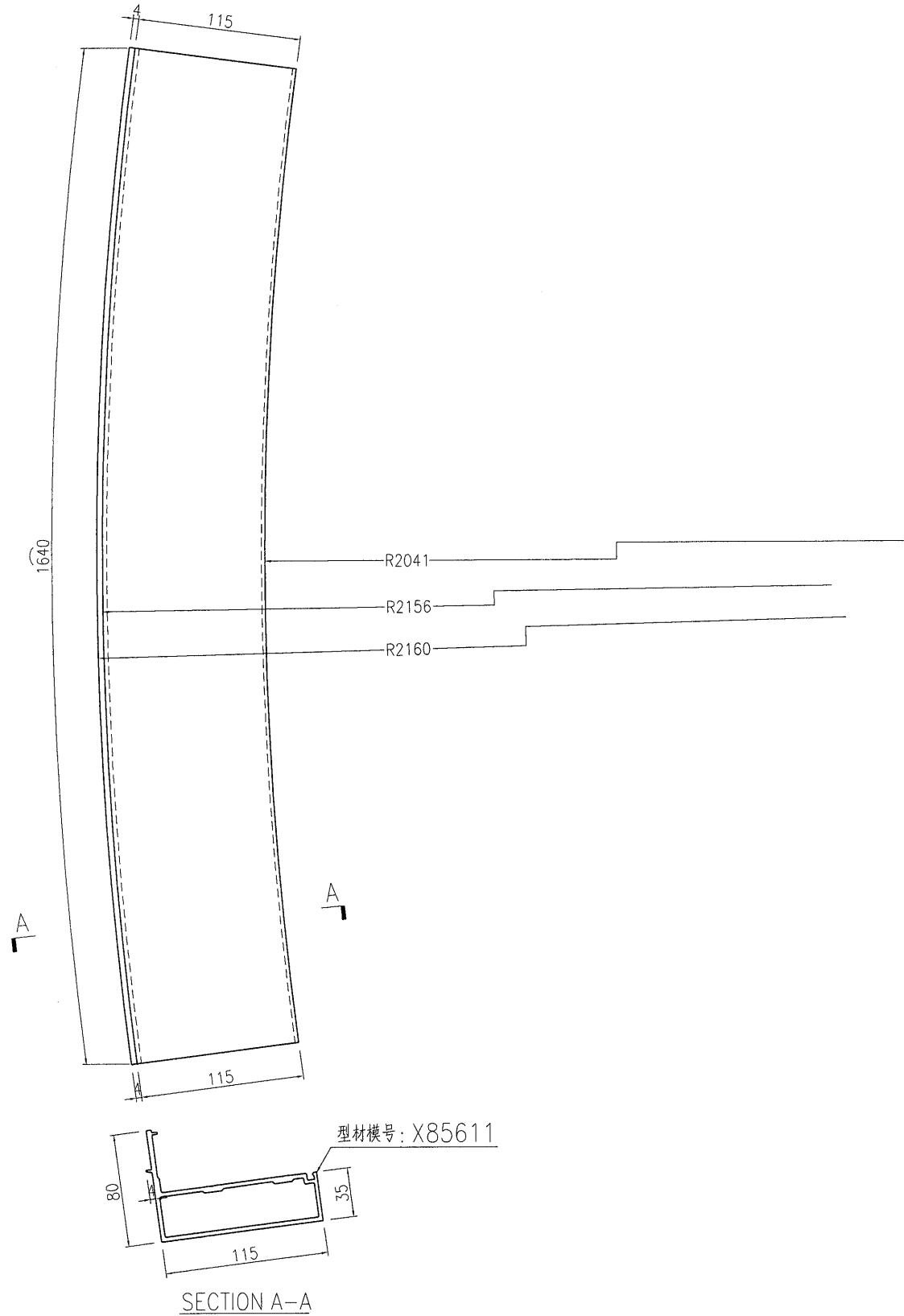

名稱	彎弧型材加工圖	制圖	曾建平	2019-02-23	修改			
材料	X85611	復核			日期			
顏色	EC-DG-W333007RY 白色	批准			圖號	J837-GL-WH09		

EG-DWG3

 美特鋁質 有限公司 MIDI Aluminium Fabricator Ltd.	产品编号	L(MM)	数量	A	B	C	D	E	N	M
			10							

工程號	J837	地盤	觀塘平台
-----	------	----	------

备注：型材两端共预长600mm.
实际用8支，后备2支

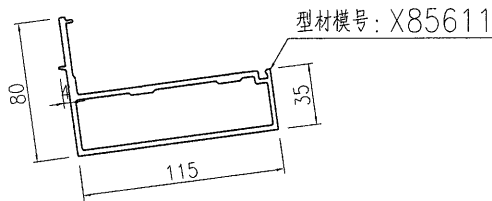
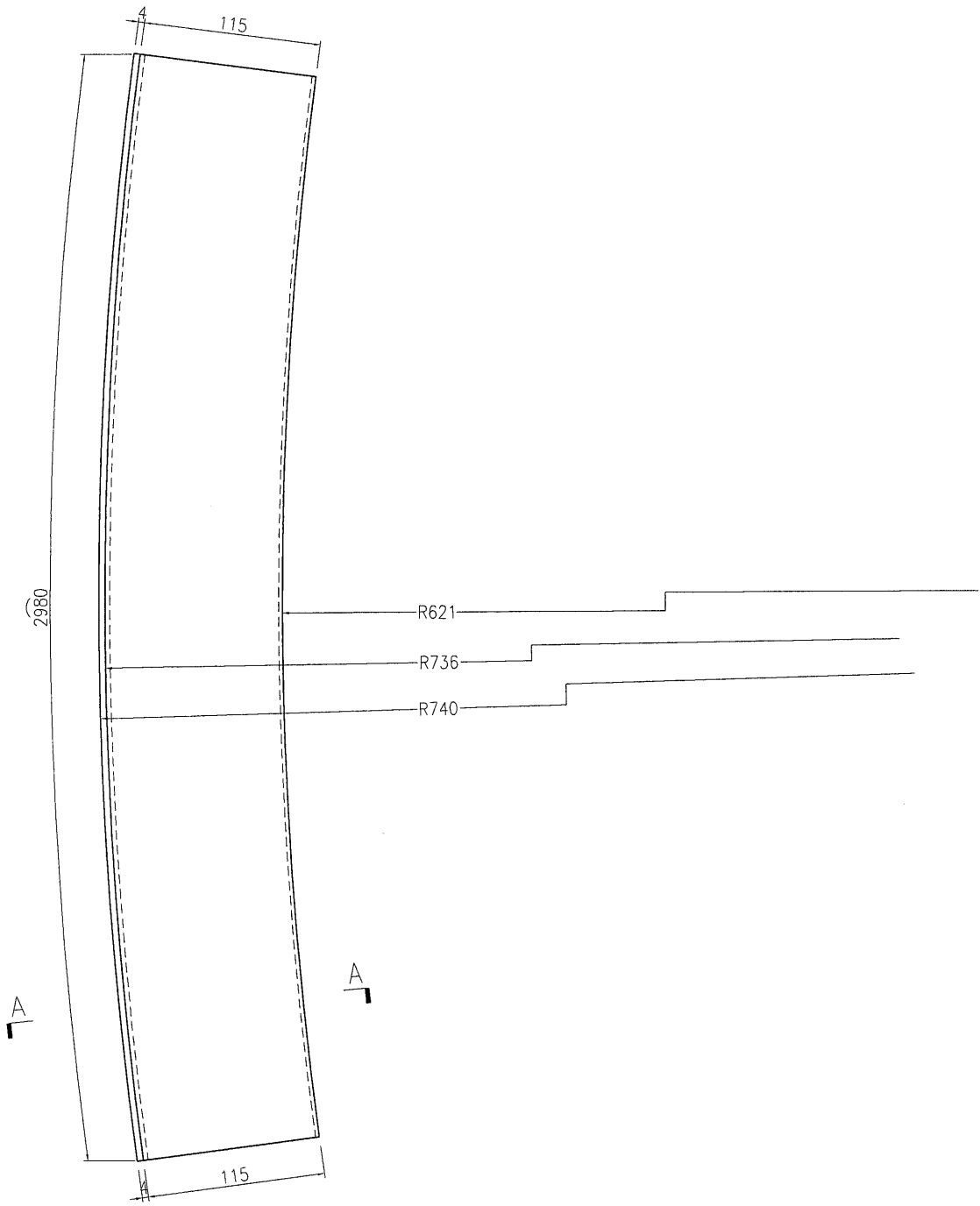

SECTION A-A

名稱	彎弧型材加工圖	制圖	曾建平	2019-02-23	修改		
材料	X85611	復核			日期		
顏色	EC-DG-W333007RY 白色	批准			圖號	J837-GL-WH10	

EG-DWG3



美特鋁質 有限公司
MIDI Aluminium Fabricator Ltd.

产品编号	L(MM)	数量	A	B	C	D	E	N	M
		6							

工程號	J837	地盤	觀塘平台
-----	------	----	------

备注：型材两端共预长400mm.
实际用4支，后备2支

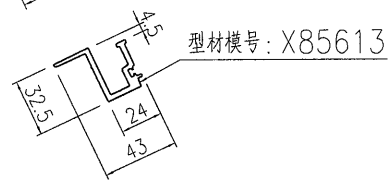
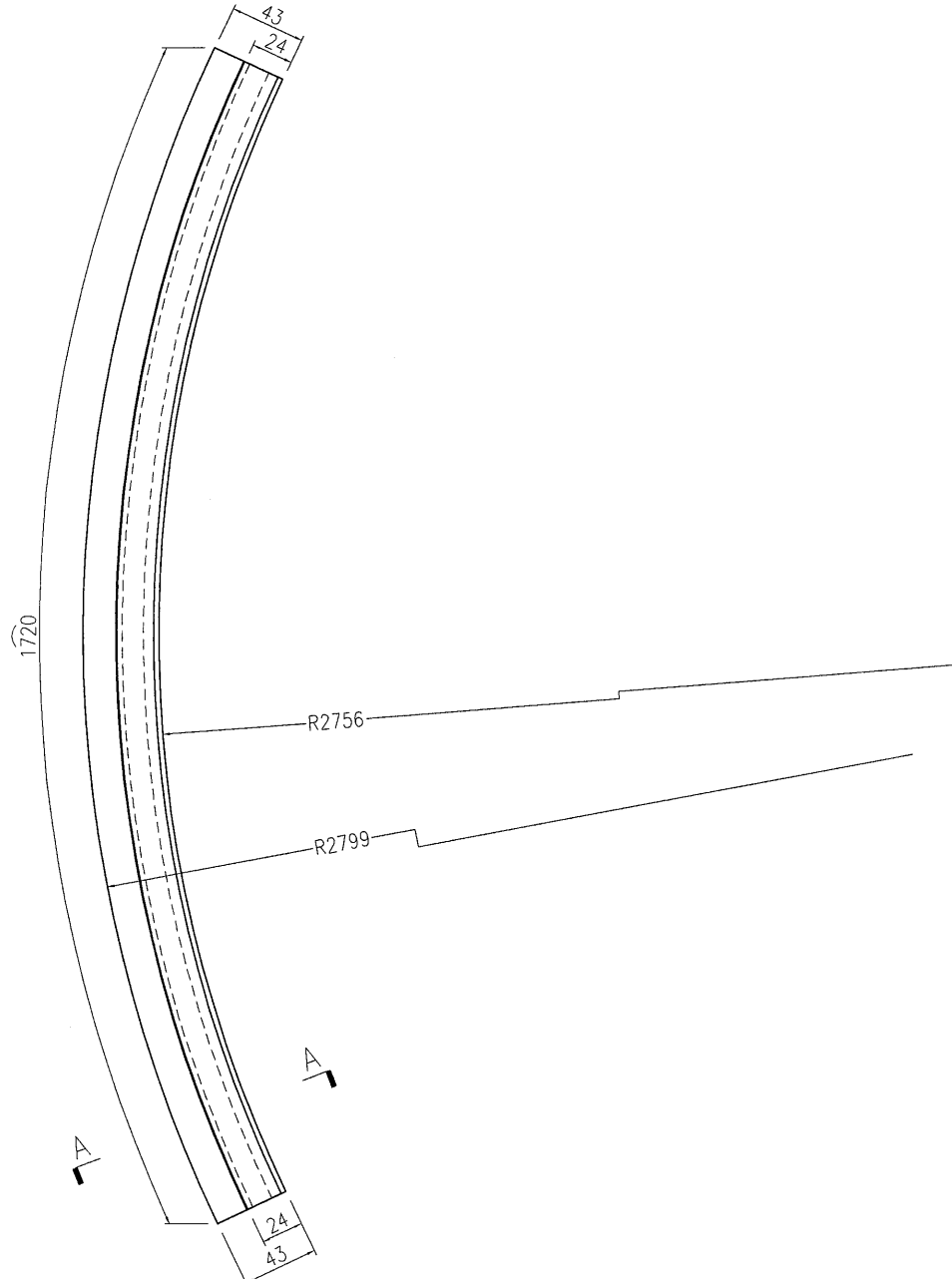

SECTION A-A

名稱	彎弧型材加工圖	制圖	曾建平	2019-02-23	修改			
材料	X85613	復核			日期			
顏色	EC-DG-W333007RY 白色	批准			圖號	J837-GL-WH11		

EG-DWG3



美特鋁質 有限公司
MIDI Aluminium Fabricator Ltd.

产品编号	L(MM)	数量	A	B	C	D	E	N	M
		4							

工程號	J837	地盤	觀塘平台
-----	------	----	------

备注：型材两端共预长400mm.
实际用3支，后备1支

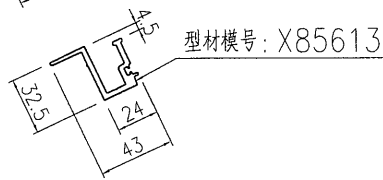
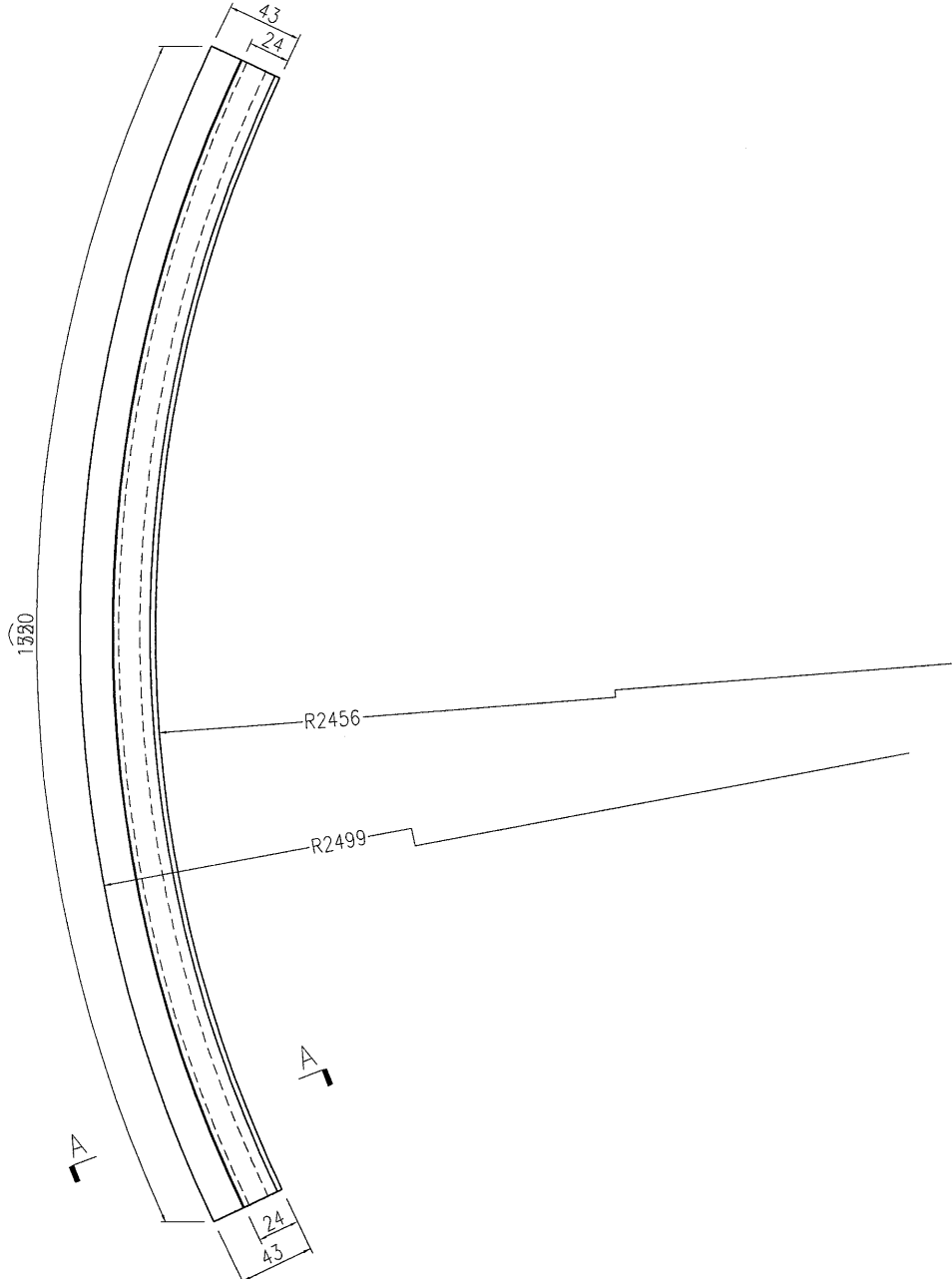

SECTION A-A

名稱	彎弧型材加工圖	制圖	曾建平	2019-02-23	修改		
材料	X85613	復核			日期		
顏色	EC-DG-W333007RY 白色	批准			圖號	J837-GL-WH12	

EG-DWG3

美特鋁質 有限公司
MIDI Aluminium Fabricator Ltd.

工程號	J837	地盤	觀塘平台
-----	------	----	------

产品编号	L(MM)	数量	A	B	C	D	E	N	M
		3							

备注：型材两端共预长400mm.
实际用2支，后备1支

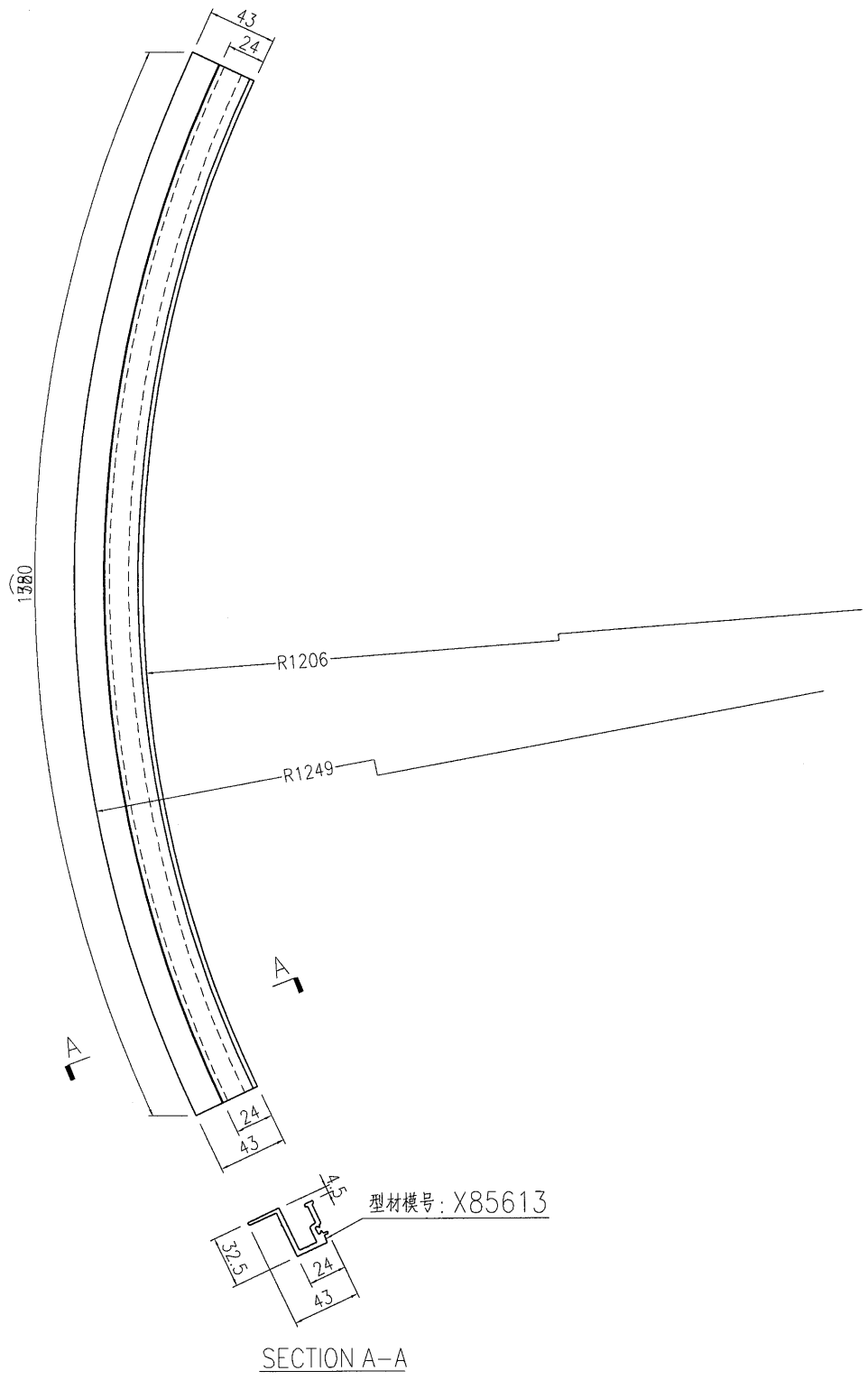

名稱	彎弧型材加工圖	制圖	曾建平	2019-02-23	修改		
材料	X85613	復核			日期		
顏色	EC-DG-W333007RY 白色	批准			圖號	J837-GL-WH13	

EG-DWG3



美特鋁質 有限公司
MIDI Aluminium Fabricator Ltd.

产品编号	L(MM)	数量	A	B	C	D	E	N	M
		4							

工程號	J837	地盤	觀塘平台
-----	------	----	------

备注：型材两端共预长400mm.
实际用3支，后备1支

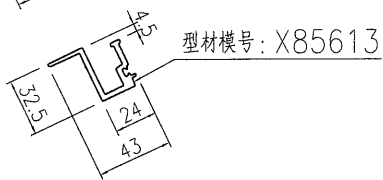
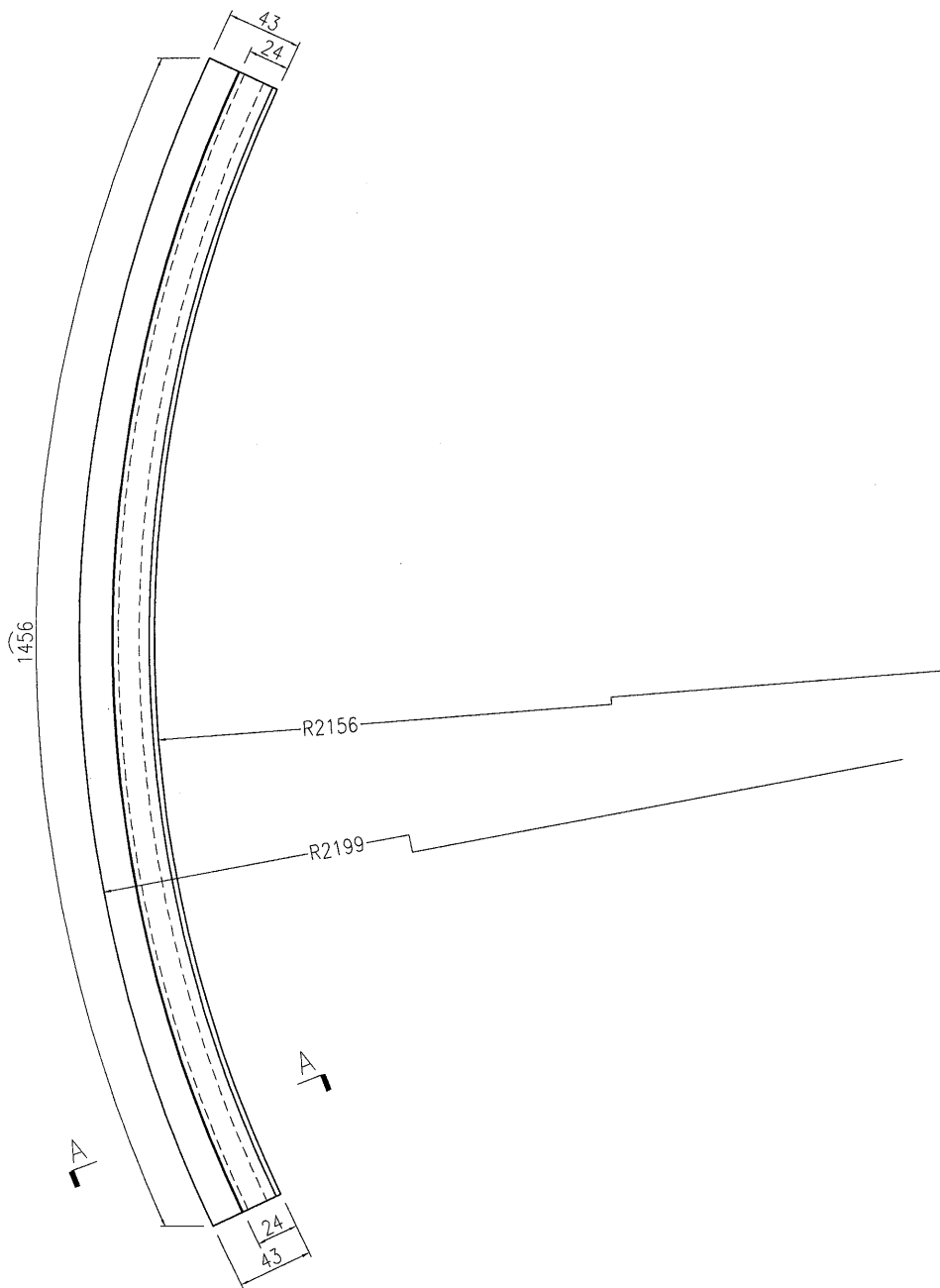

SECTION A-A

名稱	彎弧型材加工圖	制圖	曾建平	2019-02-23	修改		
材料	X85613	復核			日期		
顏色	EC-DG-W333007RY 白色	批准			圖號	J837-GL-WH14	

EG-DWG3

 美特鋁質 有限公司 MIDI Aluminium Fabricator Ltd.	产品编号	L(MM)	数量	A	B	C	D	E	N	M
			10							
工程號	J837	地盤	觀塘平台	备注：型材两端共预长400mm. 实际用8支，后备2支						

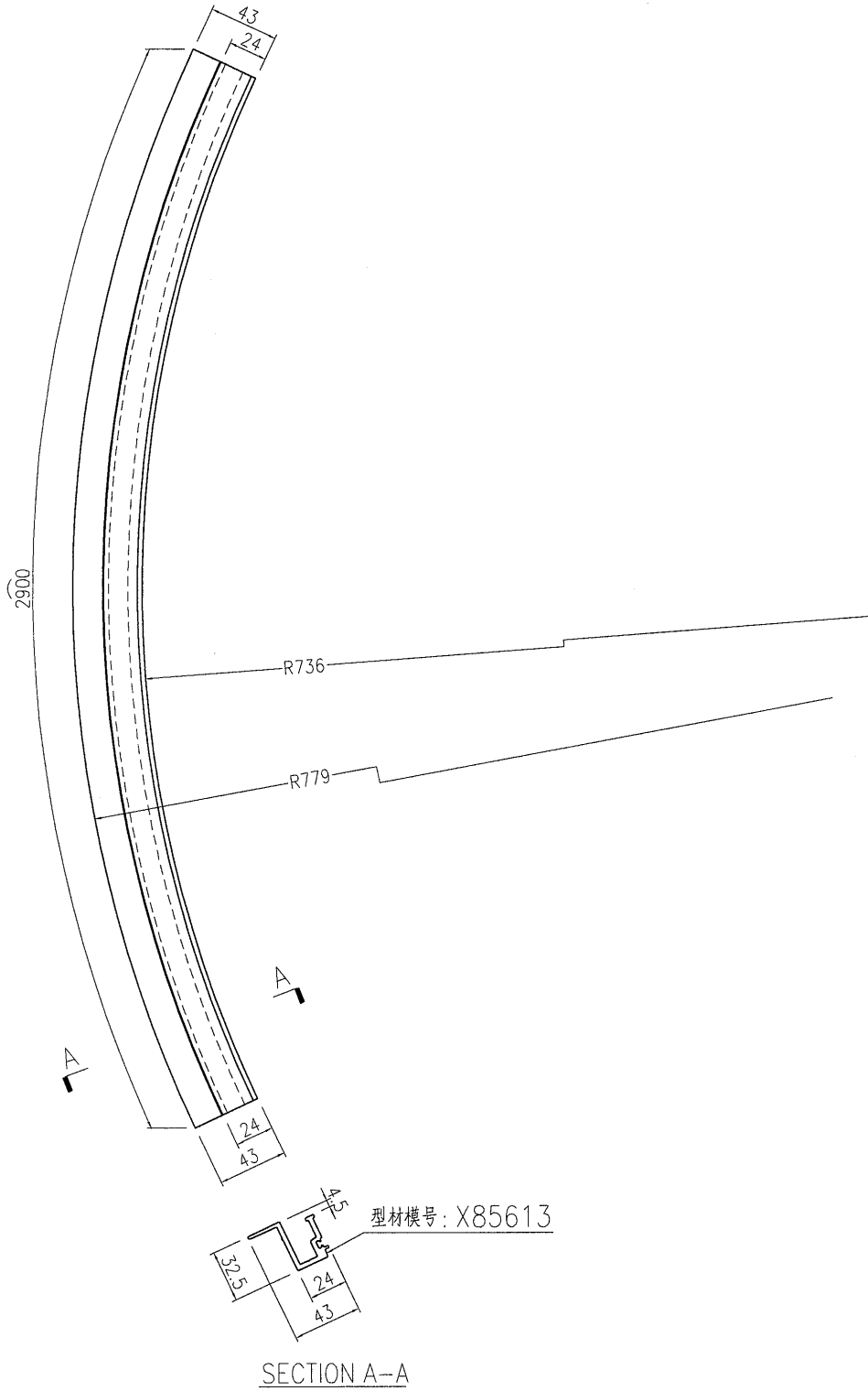

名稱	彎弧型材加工圖	制圖	曾建平	2019-02-23	修改		
材料	X85613	復核			日期		
顏色	EC-DG-W333007RY 白色	批准			圖號	J837-GL-WH15	

EG-DWG3

 美特鋁質 有限公司 MIDI Aluminium Fabricator Ltd.			
工程號	J837	地盤	觀塘平台

产品编号	L(MM)	数量	A	B	C	D	E	N	M
		6							

备注：型材两端共预长400mm.
实际用4支，后备2支

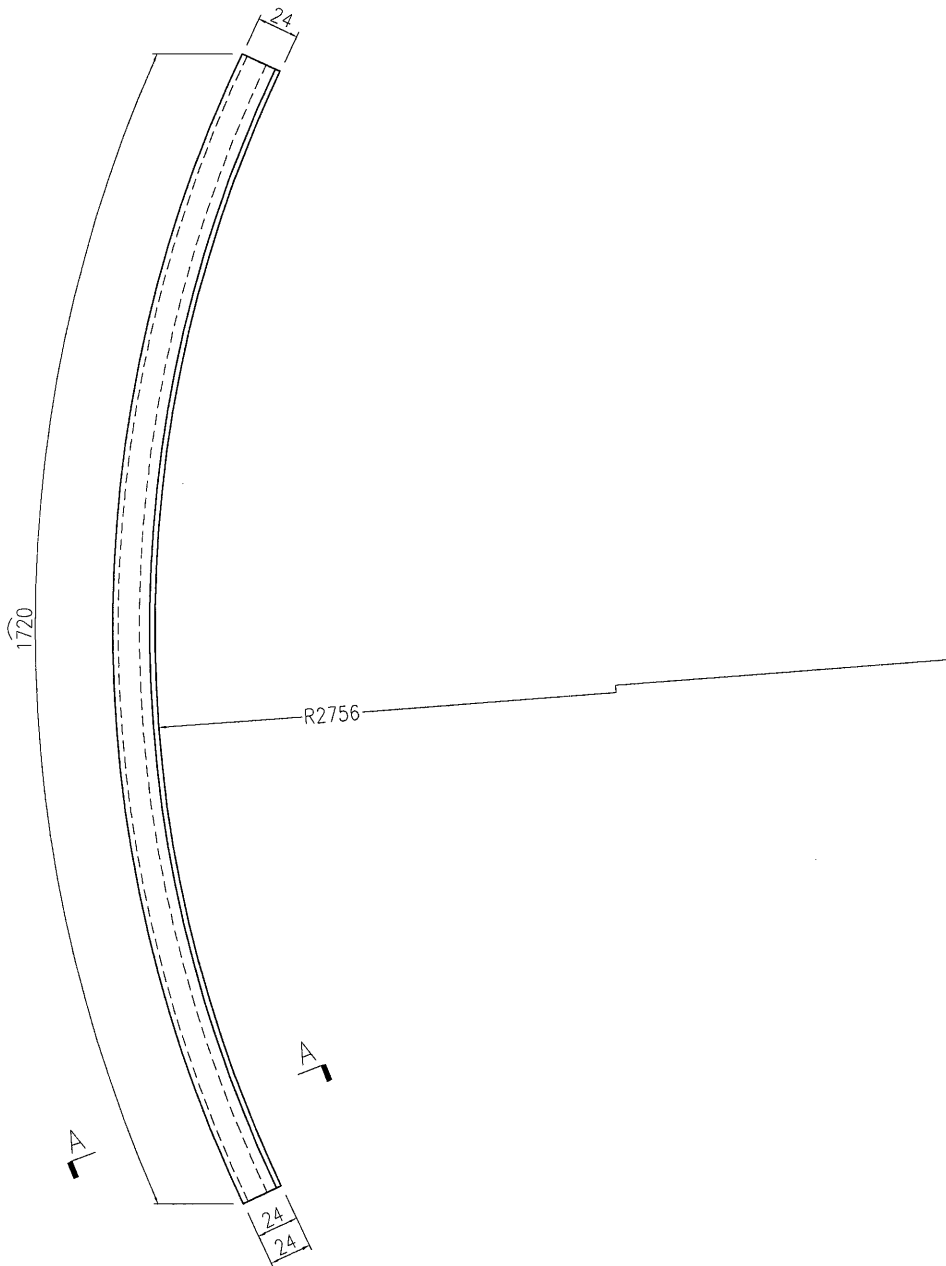

型材模号：X85615

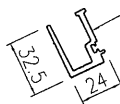

SECTION A-A

名稱	彎弧型材加工圖	制圖	曾建平	2019-02-23	修改		
材料	X85615	復核			日期		
顏色	EC-DG-W333007RY 白色	批准			圖號	J837-GL-WH16	

EG-DWG3



美特鋁質 有限公司
MIDI Aluminium Fabricator Ltd.

产品编号	L(MM)	数量	A	B	C	D	E	N	M
		4							

工程號	J837	地盤	觀塘平台
-----	------	----	------

备注：型材两端共预长400mm.
实际用3支，后备1支

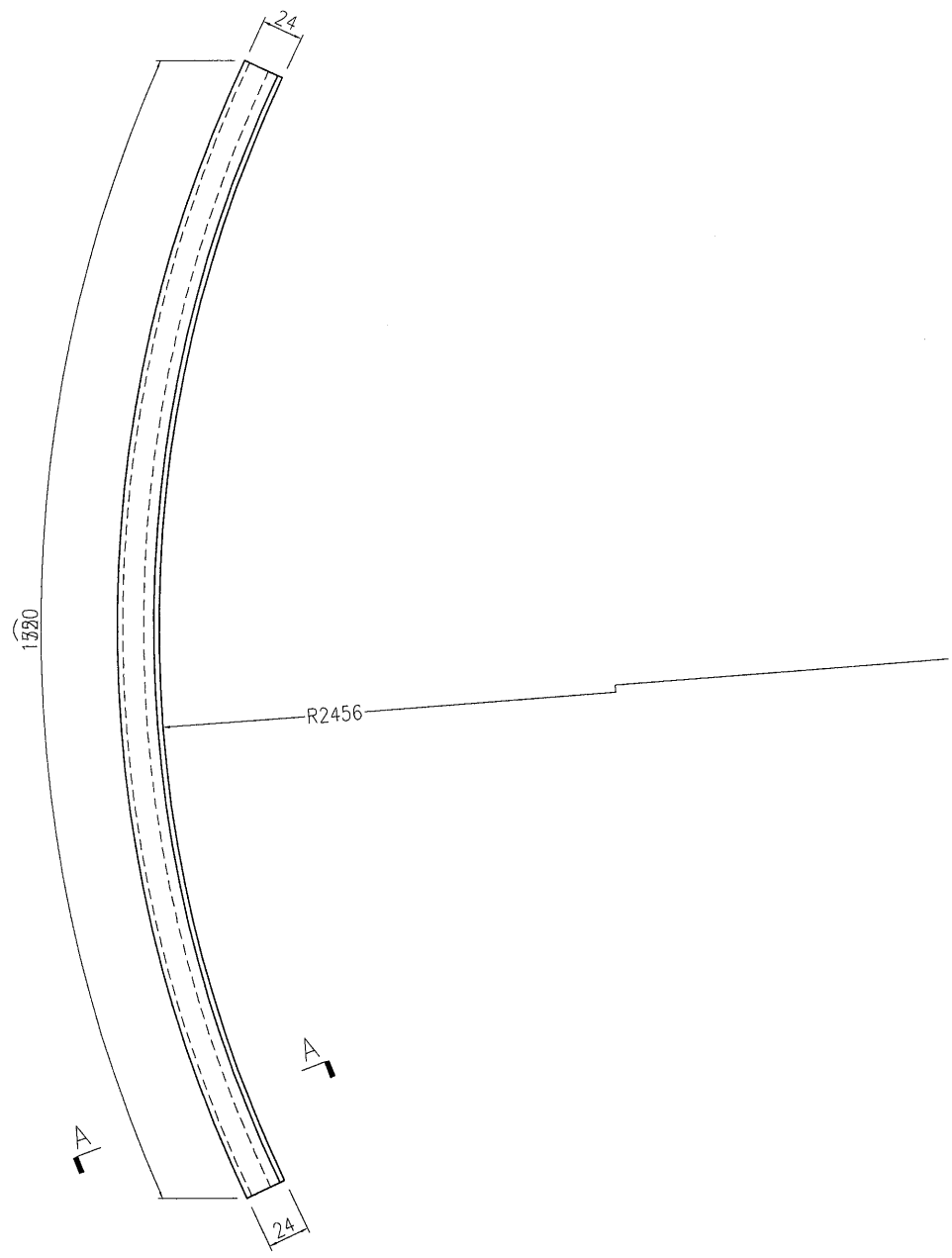

型材模号：X85615

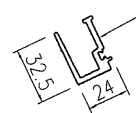

SECTION A-A

名稱	彎弧型材加工圖	制圖	曾建平	2019-02-23	修改			
材料	X85615	復核			日期			
顏色	EC-DG-W333007RY 白色	批准			圖號	J837-GL-WH17		

EG-DWG3

美特鋁質 有限公司
 MIDI Aluminium Fabricator Ltd.

产品编号	L(MM)	数量	A	B	C	D	E	N	M
		3							

工程號	J837	地盤	觀塘平台
-----	------	----	------

备注：型材两端共预长400mm.
实际用2支，后备1支

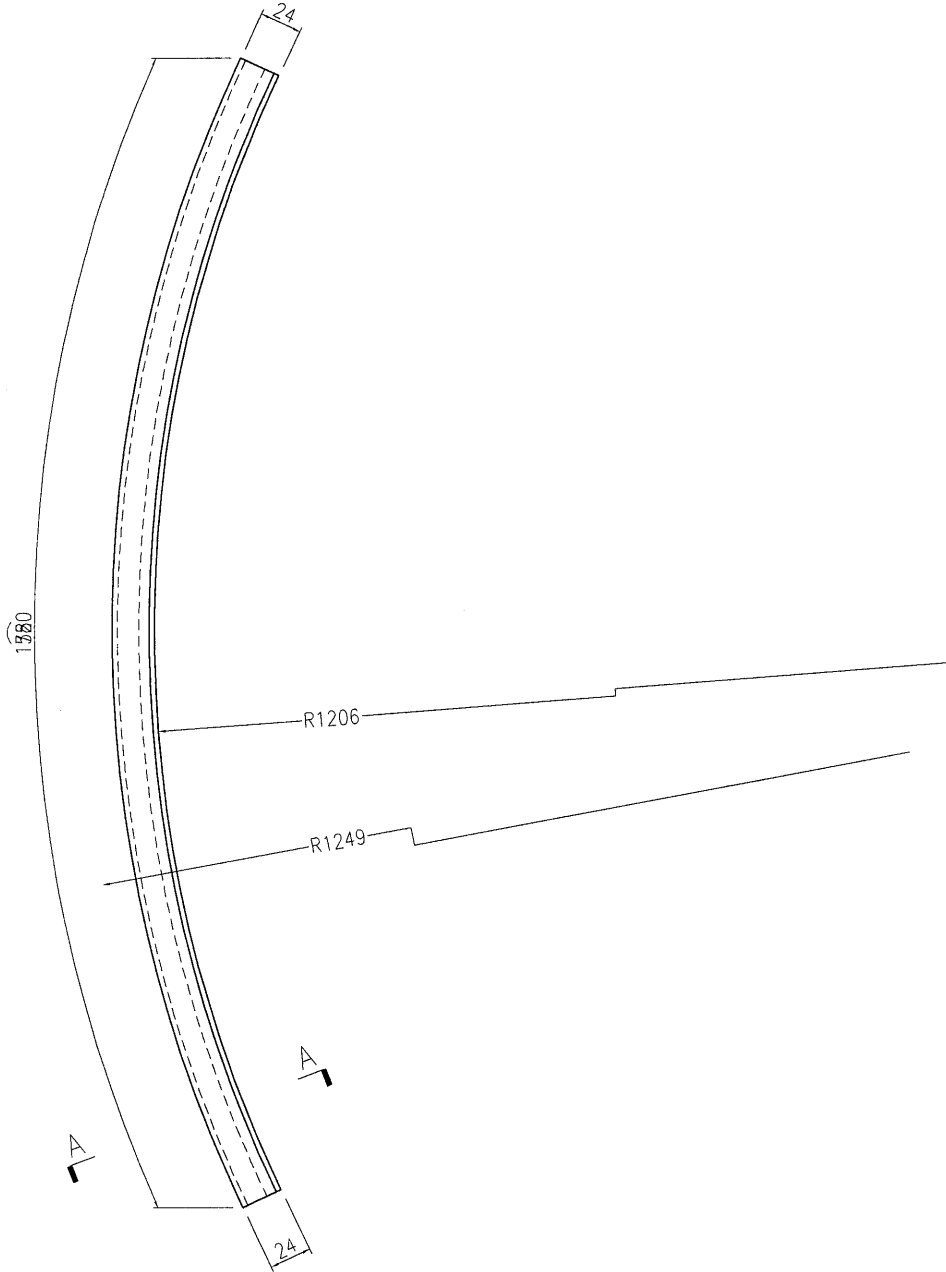

型材模号：X85615

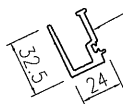

SECTION A-A

名稱	彎弧型材加工圖	制圖	曾建平	2019-02-23	修改		
材料	X85615	復核			日期		
顏色	EC-DG-W333007RY 白色	批准			圖號	J837-GL-WH18	

EG-DWG3



美特鋁質 有限公司
MIDI Aluminium Fabricator Ltd.

产品编号	L(MM)	数量	A	B	C	D	E	N	M
		4							

工程號	J837	地盤	觀塘平台
-----	------	----	------

备注：型材两端共预长400mm.
实际用3支，后备1支

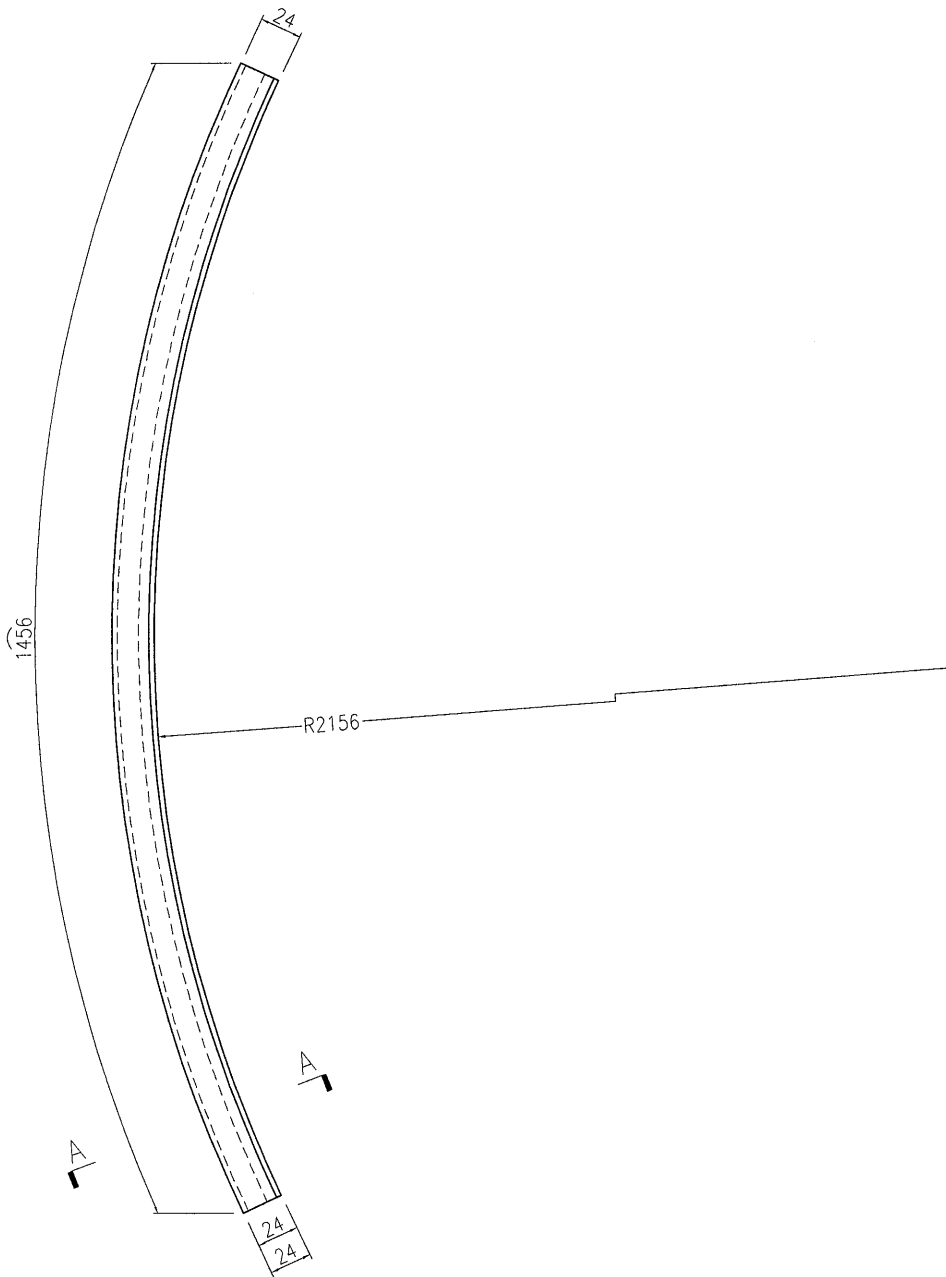

型材模号：X85615

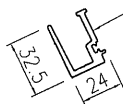

SECTION A-A

名稱	彎弧型材加工圖	制圖	曾建平	2019-02-23	修改		
材料	X85615	復核			日期		
顏色	EC-DG-W333007RY 白色	批准			圖號	J837-GL-WH19	

EG-DWG3



美特鋁質 有限公司
MIDI Aluminium Fabricator Ltd.

产品编号	L(MM)	数量	A	B	C	D	E	N	M
		10							

工程號	J837	地盤	觀塘平台
-----	------	----	------

备注：型材两端共预长400mm.
实际用8支, 后备2支

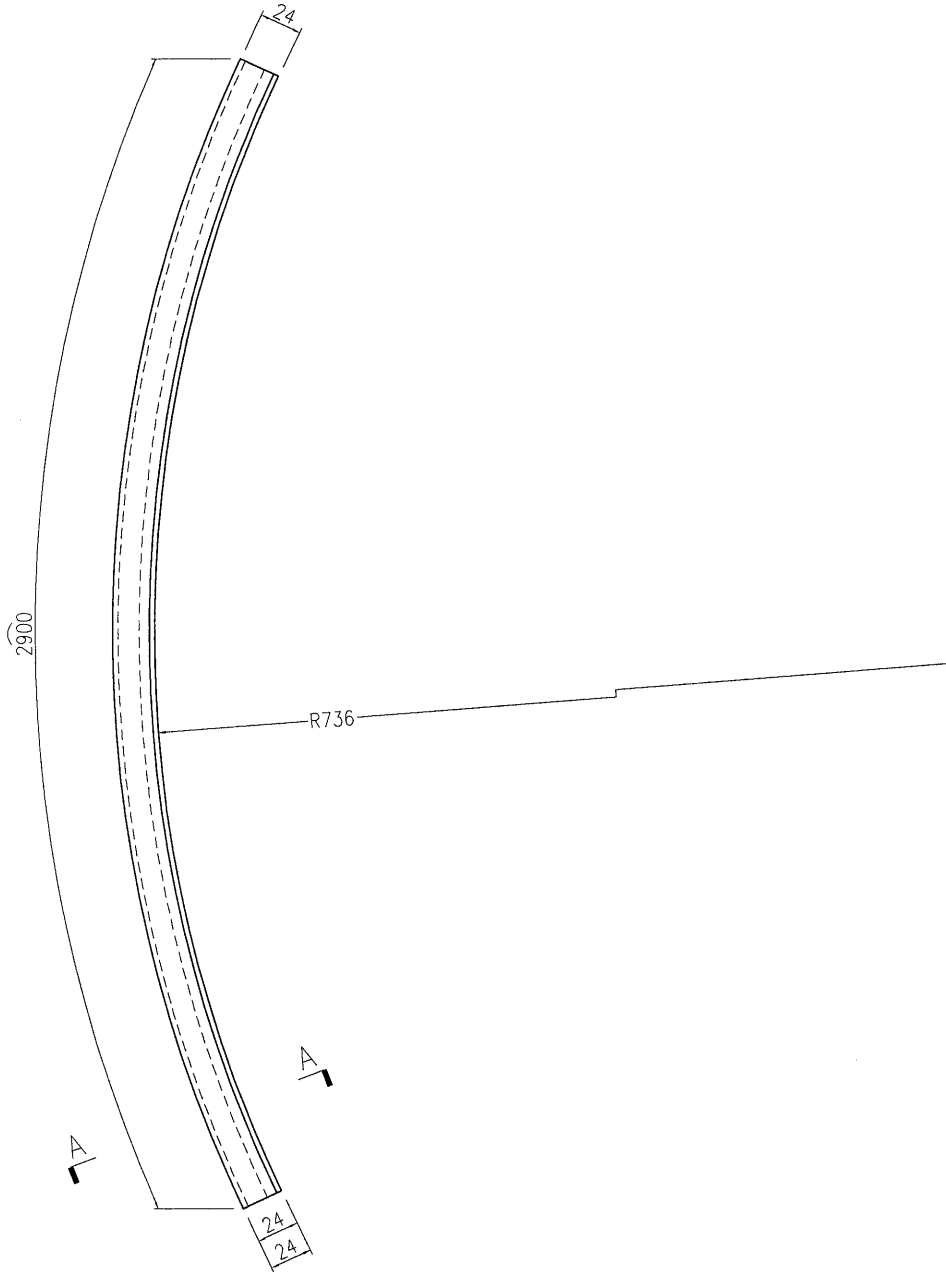

型材模号: X85615

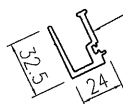

SECTION A-A

名稱	彎弧型材加工圖	制圖	曾建平	2019-02-23	修改			
材料	X85615	復核			日期			
顏色	EC-DG-W333007RY 白色	批准			圖號	J837-GL-WH20		

EG-DWG3

 美特鋁質 有限公司 MIDI Aluminium Fabricator Ltd.	产品编号	L(MM)	数量	A	B	C	D	E	N	M
			10							
工程號	J837	地盤	觀塘平台	备注: 型材两端共预长600mm. 实际用8支, 后备2支						

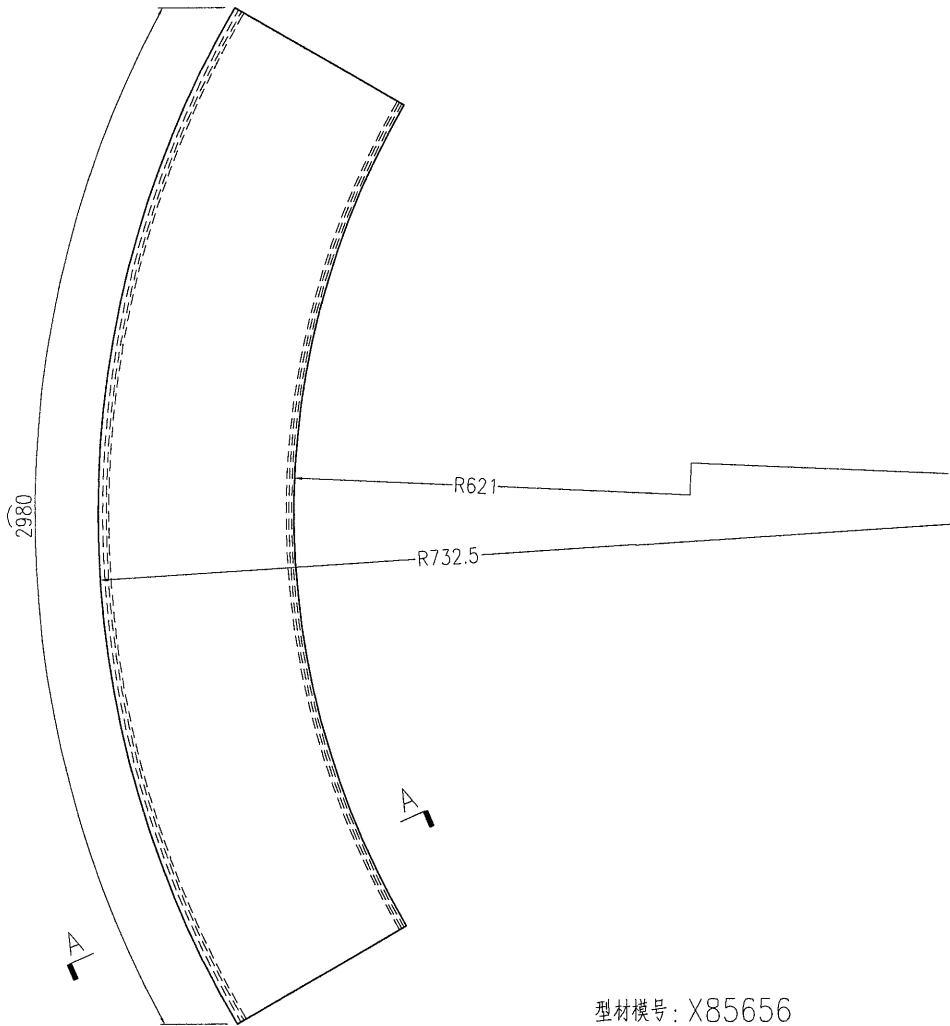

型材模号: X85656

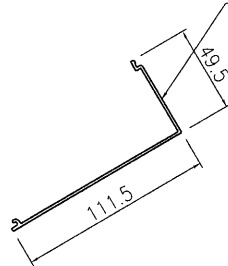

SECTION A-A

名稱	彎弧型材加工圖	制圖	曾建平	2019-02-23	修改		
材料	X85656	復核			日期		
顏色	EC-DG-W333007RY 白色	批准			圖號	J837-GL-WH20a	

EG-DWG3

美特鋁質 有限公司
MIDI Aluminium Fabricator Ltd.

工程號	J837	地盤	觀塘平台
-----	------	----	------

产品编号	L(MM)	数量	A	B	C	D	E	N	M
		3							

备注：型材两端共预长600mm.
实际用2支，后备1支

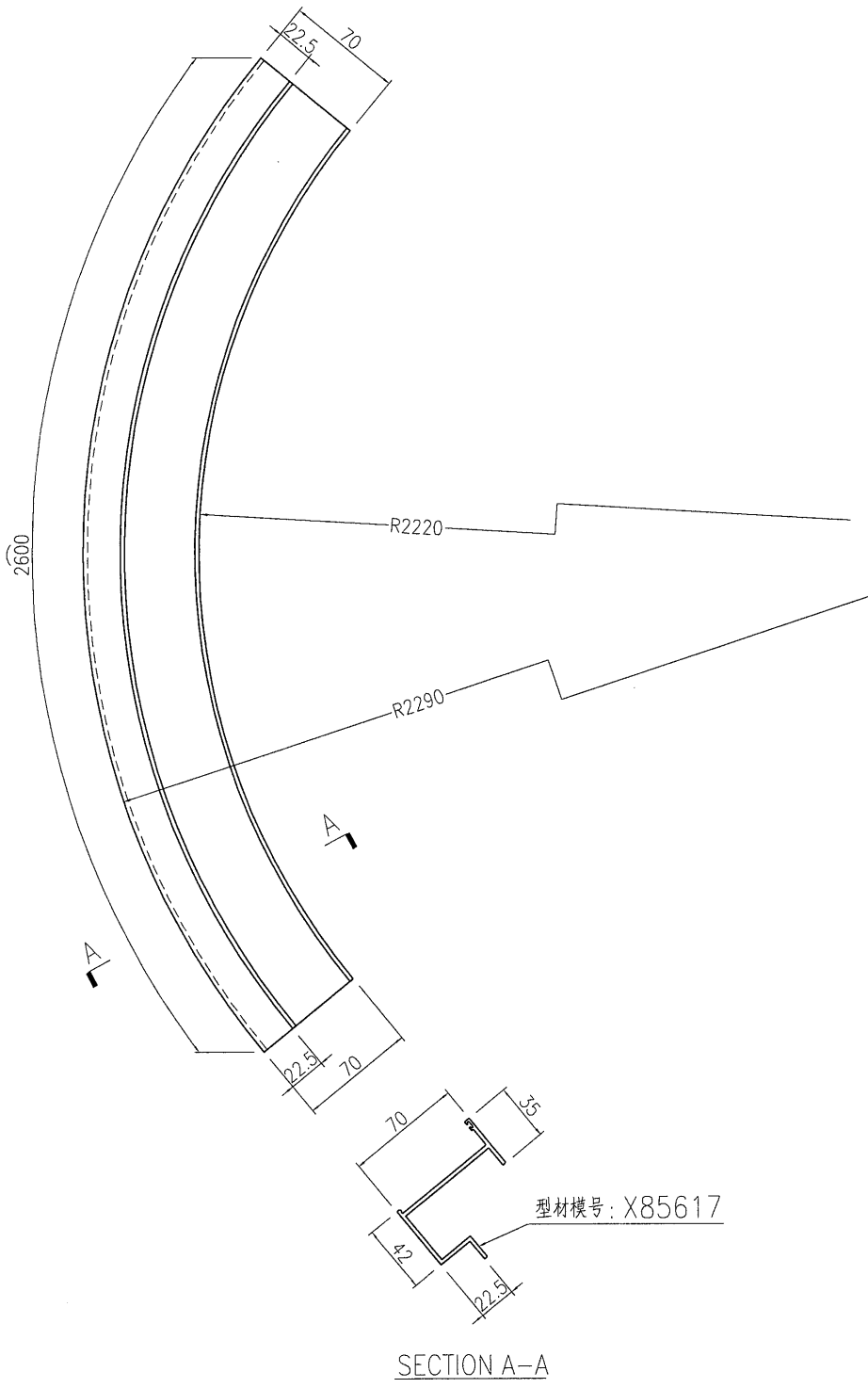

名稱	彎弧型材加工圖	制圖	曾建平	2019-02-23	修改			
材料	X85617	復核			日期			
顏色	EC-DG-S332054 香檳色	批准			圖號	J837-GL-WH21		

EG-DWG3



美特鋁質 有限公司
MIDI Aluminium Fabricator Ltd.

产品编号	L(MM)	数量	A	B	C	D	E	N	M
		3							

工程號	J837	地盤	觀塘平台
-----	------	----	------

备注：型材两端共预长600mm。
实际用2支，后备1支

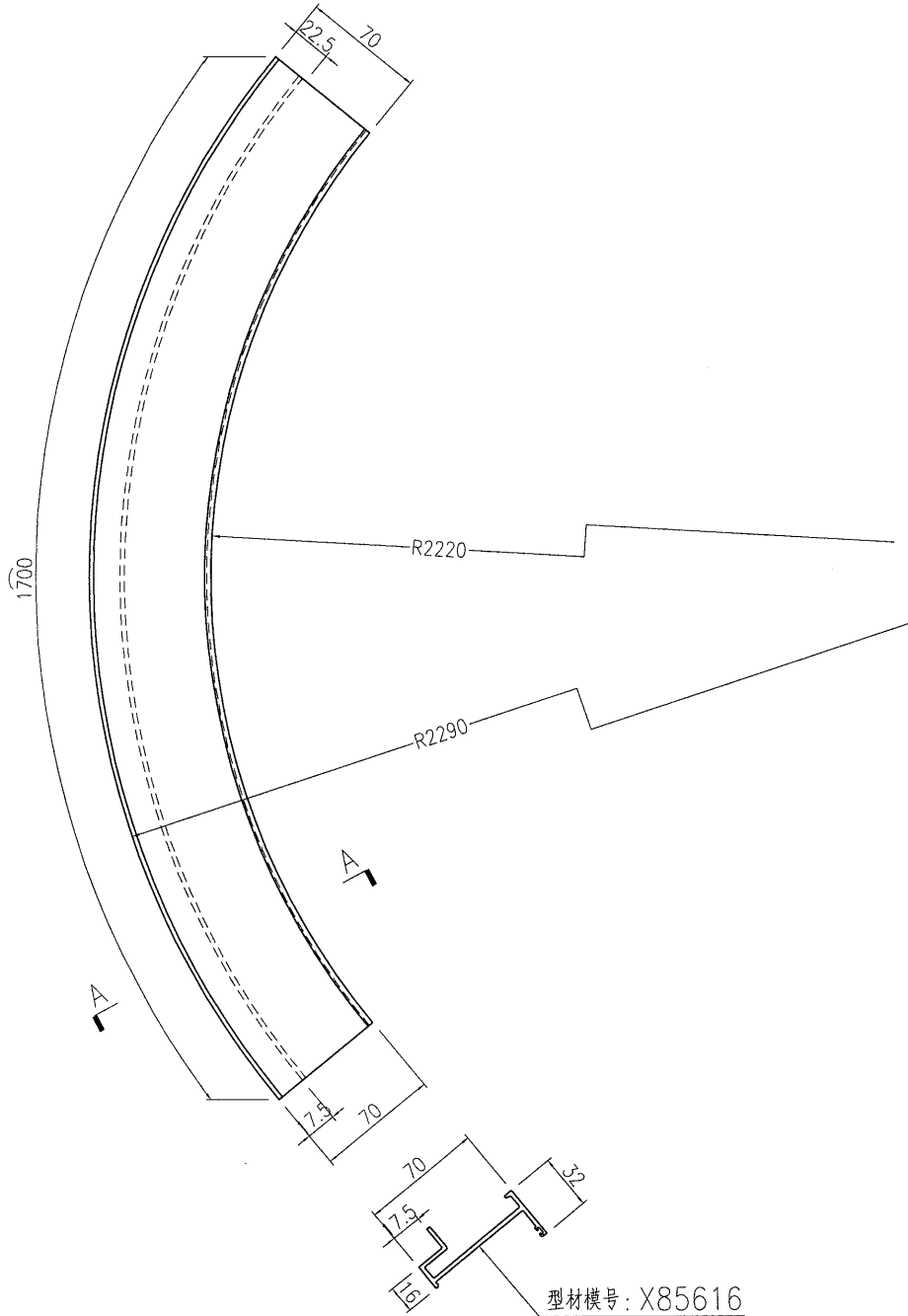

SECTION A-A

名稱	彎弧型材加工圖	制圖	曾建平	2019-02-23	修改		
材料	X85616	復核			日期		
顏色	EC-DG-S332054 香檳色	批准			圖號	J837-GL-WH22	

EG-DWG3

 美特鋁質 有限公司
MIDI Aluminium Fabricator Ltd.

产品编号	L(MM)	数量	A	B	C	D	E	N	M
		23							

工程號	J837	地盤	觀塘平台
-----	------	----	------

备注：型材两端共预长400mm.
实际用21支，后备2支

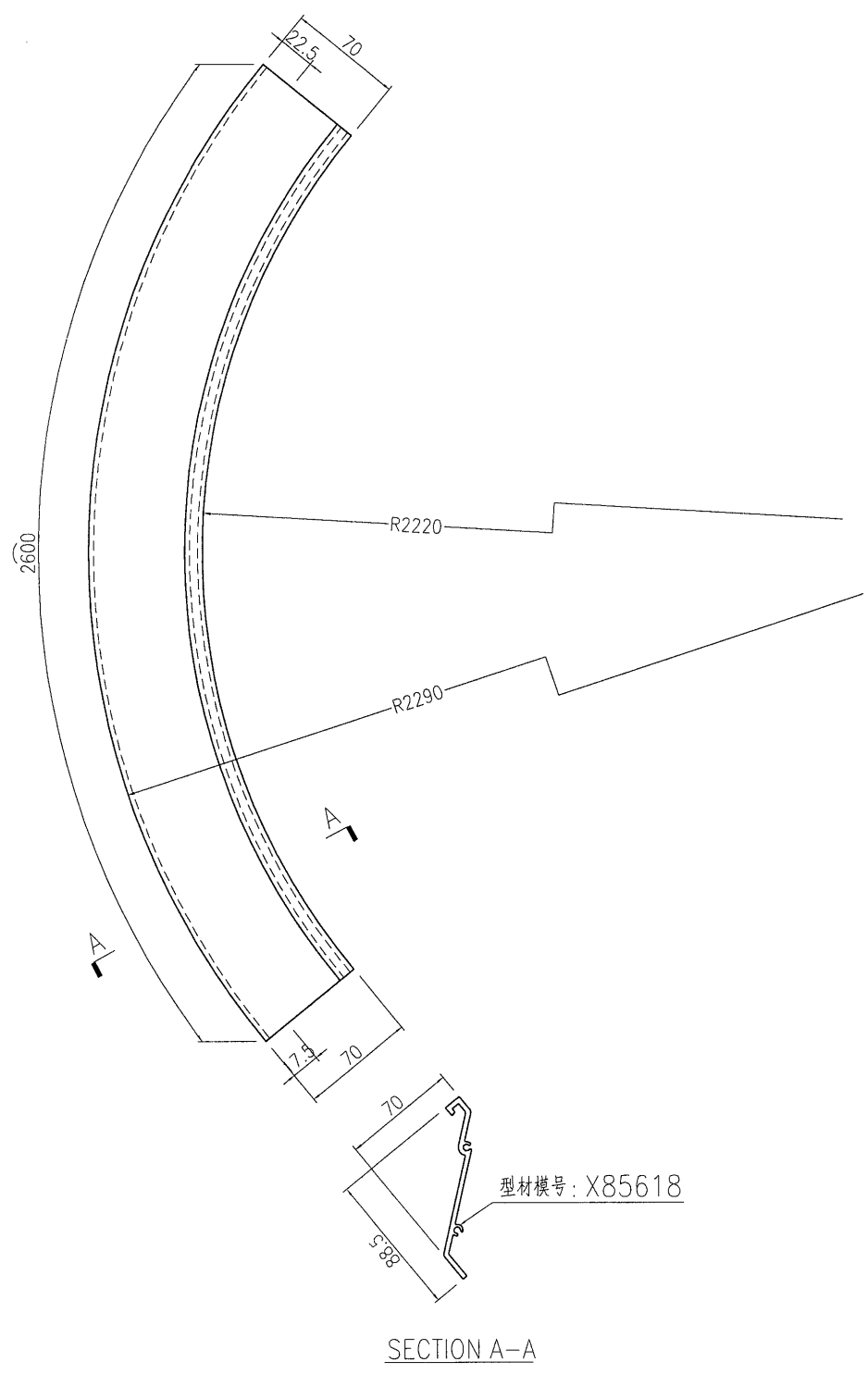

名稱	彎弧型材加工圖	制圖	曾建平	2019-02-23	修改		
材料	X85618	復核			日期		
顏色	EC-DG-S332054 香檳色	批准			圖號	J837-GL-WH23	

EG-DWG3



美特鋁質 有限公司
MIDI Aluminium Fabricator Ltd.

产品编号	L(MM)	数量	A	B	C	D	E	N	M
		6							

工程號	J837	地盤	觀塘平台
-----	------	----	------

备注：型材两端共预长600mm。
实际用4支，后备2支

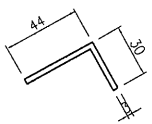
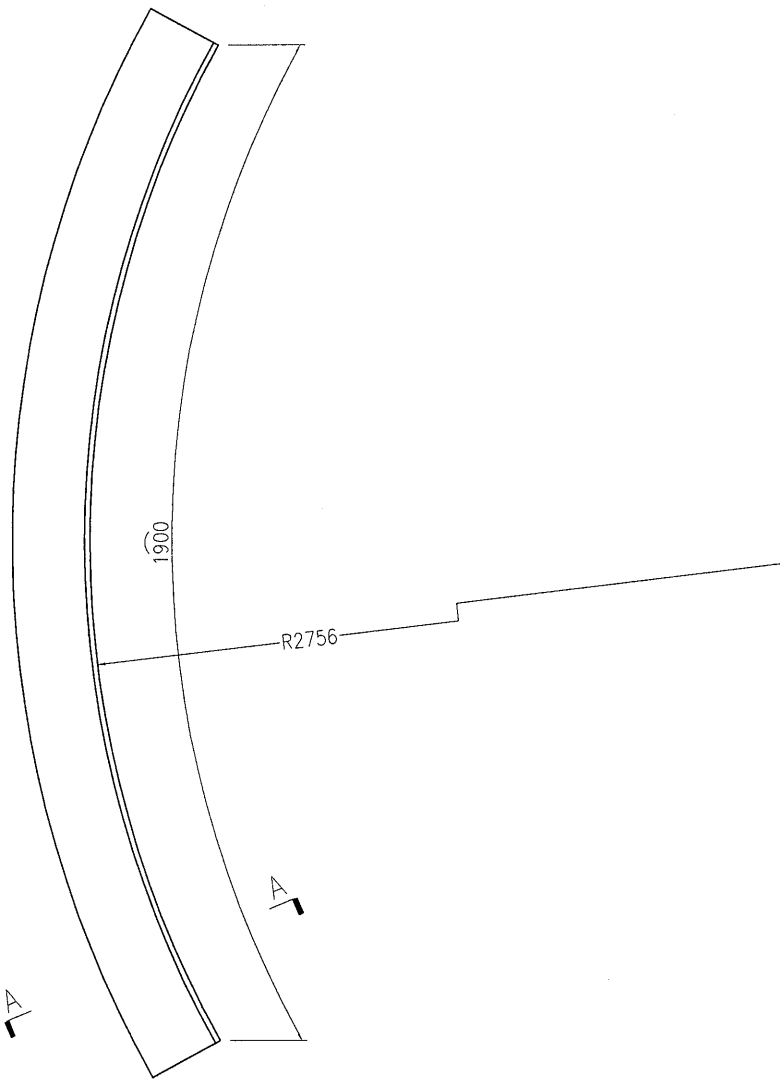

SECTION A-A

名稱	彎弧型材加工圖	制圖	曾建平	2019-02-23	修改			
材料	44x30x3mm厚鋁角	復核			日期			
顏色	EC-DG-W333007RY 白色	批准			圖號	J837-GL-WH24		

EG-DWG3



美特鋁質 有限公司
MIDI Aluminium Fabricator Ltd.

产品编号	L(MM)	数量	A	B	C	D	E	N	M
		4							

工程號	J837	地盤	觀塘平台
-----	------	----	------

备注：型材两端共预长600mm.
实际用3支，后备1支

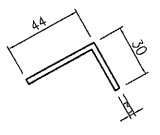
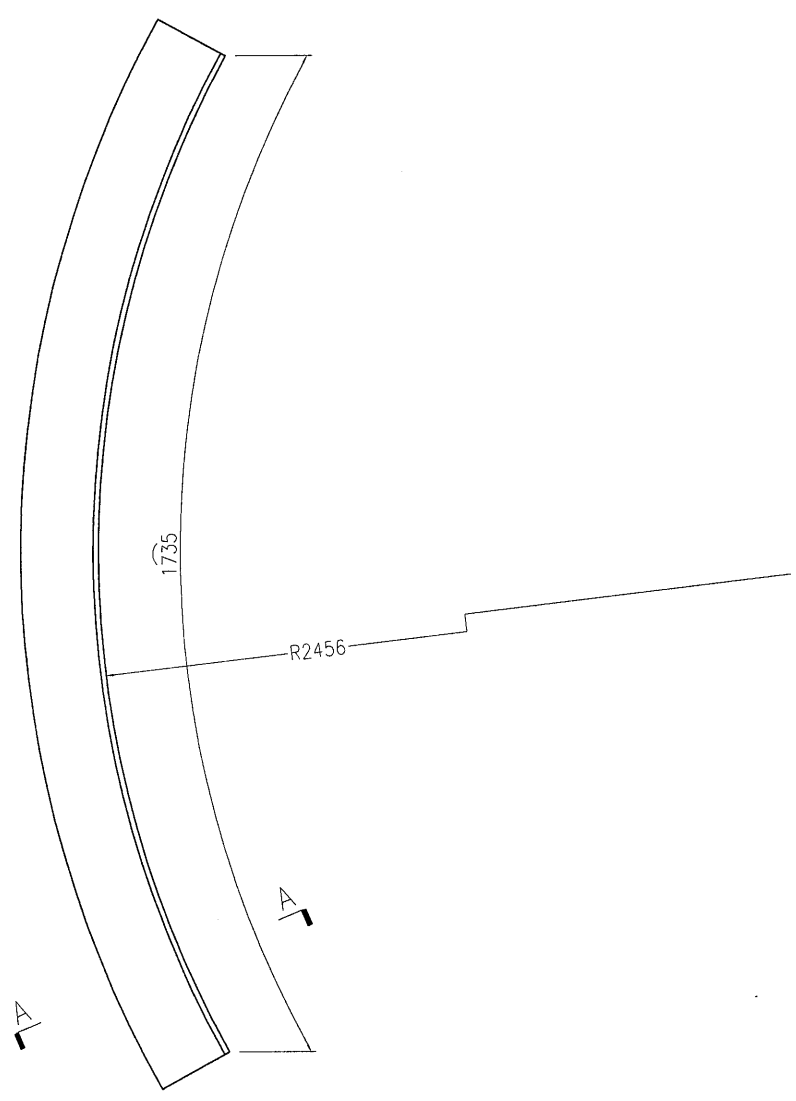

SECTION A-A

名稱	彎弧型材加工圖	制圖	曾建平	2019-02-23	修改		
材料	44x30x3mm厚鋁角	復核			日期		
顏色	EC-DG-W333007RY 白色	批准			圖號	J837-GL-WH25	

EG-DWG3



美特鋁質 有限公司
MIDI Aluminium Fabricator Ltd.

产品编号	L(MM)	数量	A	B	C	D	E	N	M
		3							

工程號	J837	地盤	觀塘平台
-----	------	----	------

备注：型材两端共预长600mm.
实际用2支，后备1支

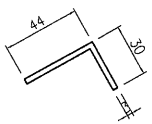
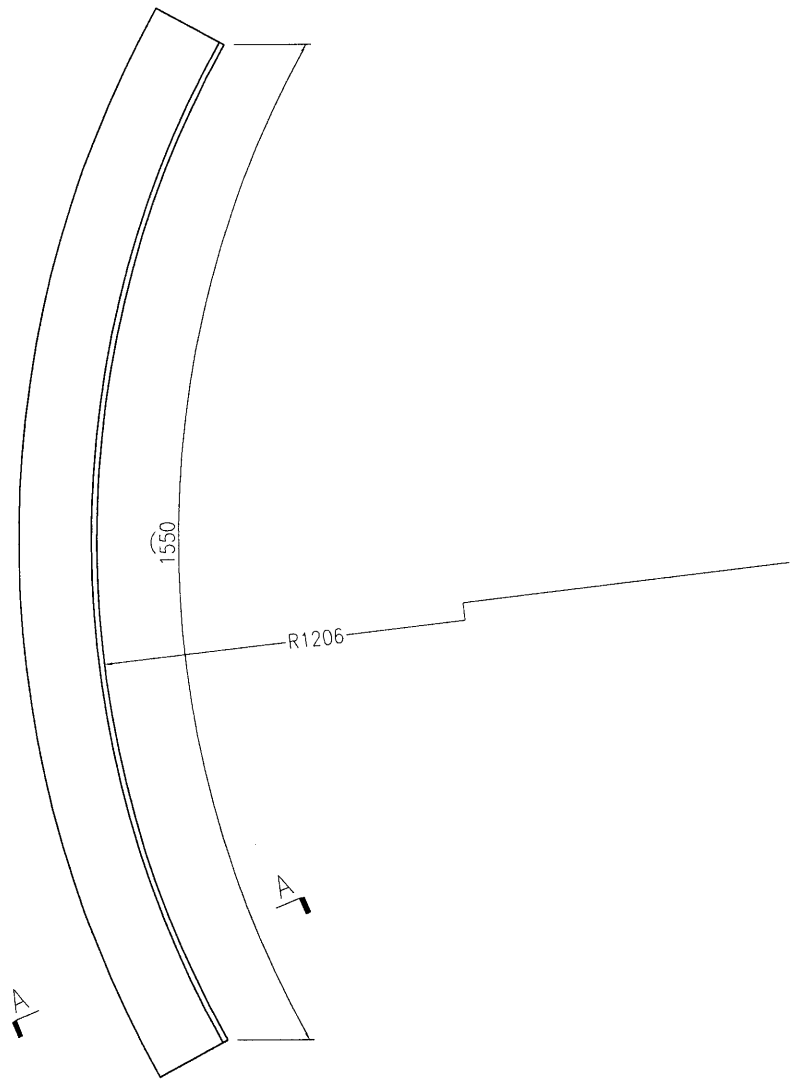

SECTION A-A

名稱	彎弧型材加工圖	制圖	曾建平	2019-02-23	修改			
材料	44x30x3mm厚鋁角	復核			日期			
顏色	EC-DG-W333007RY 白色	批准			圖號	J837-GL-WH26		

EG-DWG3



美特鋁質 有限公司
MIDI Aluminium Fabricator Ltd.

产品编号	L(MM)	数量	A	B	C	D	E	N	M
		4							

备注：型材两端共预长600mm.
实际用3支，后备1支

工程號	J837	地盤	觀塘平台
-----	------	----	------

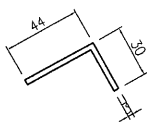
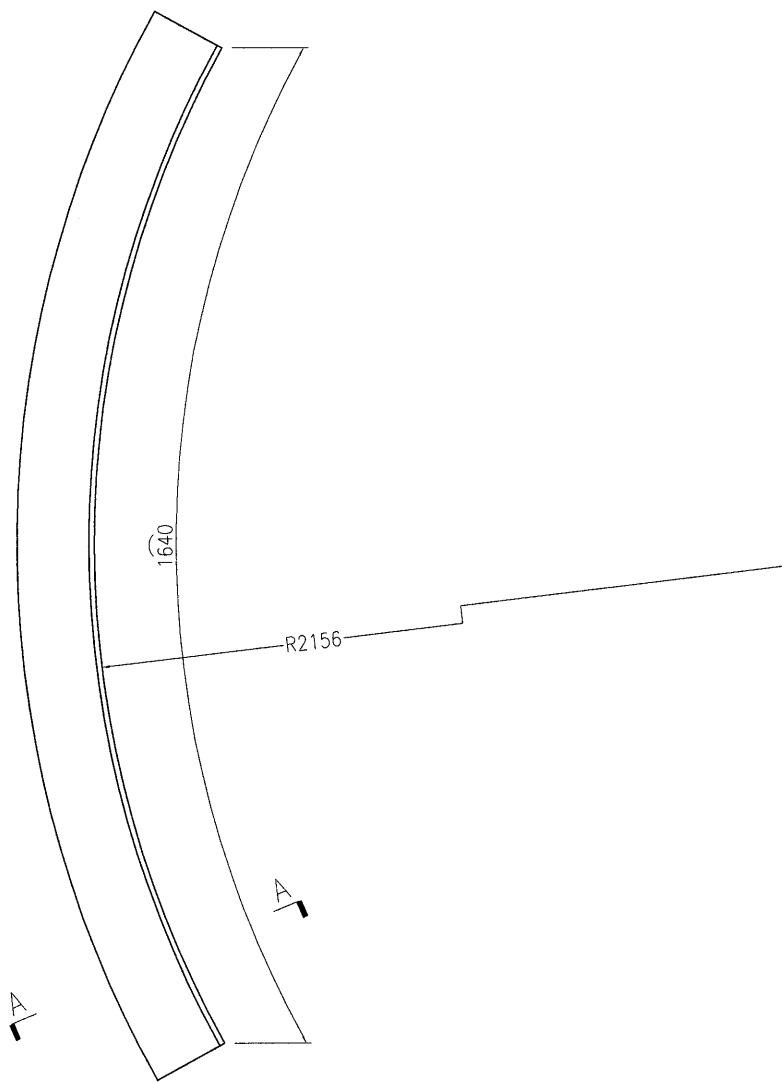

SECTION A-A

名稱	彎弧型材加工圖	制圖	曾建平	2019-02-23	修改			
材料	44x30x3mm厚鋁角	復核			日期			
顏色	EC-DG-W333007RY 白色	批准			圖號	J837-GL-WH27		