

工程指示 / 要求簡箋(E.I.)

工程指示編號：EI / 0098 / 19

修改版次：-

工程編號：J837 平台

工程名稱：觀塘 裕民坊平台

工程項目：地盤用鐵件加工圖(3樓 Window Wall 標準位/第一批)

收件人：Maggie

發件人：Leung Hin Wai

日期：16/01/2019

Handwritten signature
17/1-2019

17

要求提供 / 確認 事項：

- | | | |
|------------------------------------|-------------------------------------|-------------------------------|
| <input type="checkbox"/> 初步鋁料 B.M. | <input type="checkbox"/> 加工拆圖，然後生產 | <input type="checkbox"/> 尺寸表 |
| <input type="checkbox"/> 正式鋁料 B.M. | <input type="checkbox"/> 技術上資料 / 指示 | <input type="checkbox"/> 報價 |
| <input type="checkbox"/> 配件 B.M. | <input type="checkbox"/> 樣辦或貨品說明書 | <input type="checkbox"/> 分判合約 |
| <input type="checkbox"/> 其他：_____ | | |

內容：

請按附頁加工。 須驗焊 100%目測、20%磁粉

請在_____前完成上列要求。

附：- ~~1+76頁~~ 1+70頁

以上項目為：

- 原合約工程包 原合約工程加 / 減賬 新工程報價

原因：-

分發東莞各部門：

- () 生產技術總監 連附件 () 技術部 連附件 () 生產部 連附件 () 機械設計部 連附件
 () 採購部 連附件 () 生產統籌部 連附件
 () 質檢部 連附件 () 會計部 連附件 () 報關組 連附件 () 其他 _____ 連附件

分發香港各部門：

- () 行政部 連附件 () 會計部 連附件 () 統籌部 連附件 (/) 工程部地盤科文(柄) 連附件
 () 採購部 連附件 () QS 部 連附件 () 維修部 連附件 () 其他 _____ 連附件

傳遞編號：

發件人簽署：
Handwritten signature

項目經理簽署：
Handwritten signature

ET/098

 美特鋁質 有限公司 MIDI Aluminium Fabricator Ltd.		工程號: J-837 地盤名稱: 觀塘平台	計算: 曾建平 核對:	日期: 2018.1.15 日期:	送呈: 施哥 副本:						
項目類別: GLASS WALL 批准:		鐵件總重量KG: 22246.475 此BM依據 資料計算									
修改內容		A/C Code:									
BM編號:	鐵件總重量KG: 22246.475 此BM依據 資料計算										
序號	修改內容	鐵件圖號	鐵件名稱	顏色	實用	後備	總數	單位	單件/件 (kg)	總重量 (kg)	備注
1		J837-GW-ST01	鐵件加工圖	熱浸鋅	130		130	件	45.216	5878.080	
2		J837-GW-ST02	鐵件加工圖	熱浸鋅	130		130	件	24.395	3171.318	
3		J837-GW-ST03	鐵件加工圖	熱浸鋅	60		60	件	6.029	361.728	
4		J837-GW-ST04	鐵件加工圖	熱浸鋅	40		40	件	7.770	310.793	
5		J837-GW-ST50	鐵件加工圖	熱浸鋅	24		24	件	72.347	1736.328	
6		J837-GW-ST50a	鐵件加工圖	熱浸鋅	10		10	件	72.699	726.987	
7		J837-GW-ST51	鐵件加工圖	熱浸鋅	6		6	件	79.747	478.484	
8		J837-GW-ST51a	鐵件加工圖	熱浸鋅	1		1	件	80.099	80.099	
9		J837-GW-ST51b	鐵件加工圖	熱浸鋅	1		1	件	71.989	71.989	
10		J837-GW-ST52	鐵件加工圖	熱浸鋅	13		13	件	100.022	1300.290	
11		J837-GW-ST52a	鐵件加工圖	熱浸鋅	1		1	件	110.523	110.523	
12		J837-GW-ST52b	鐵件加工圖	熱浸鋅	1		1	件	128.148	128.148	
13		J837-GW-ST52c	鐵件加工圖	熱浸鋅	1		1	件	128.148	128.148	
14		J837-GW-ST52d	鐵件加工圖	熱浸鋅	1		1	件	128.148	128.148	
15		J837-GW-ST52e	鐵件加工圖	熱浸鋅	2		2	件	100.374	200.748	
16		J837-GW-ST53	鐵件加工圖	熱浸鋅	1		1	件	83.802	83.802	
17		J837-GW-ST53a	鐵件加工圖	熱浸鋅	3		3	件	97.004	291.012	
18		J837-GW-ST53b	鐵件加工圖	熱浸鋅	1		1	件	97.356	97.356	
19		J837-GW-ST54	鐵件加工圖	熱浸鋅	1		1	件	88.871	88.871	

 美特鋁質 有限公司 MIDI Aluminium Fabricator Ltd.		工程號: J-837	計算: 曾建平	日期: 2018.1.15	送呈: 施哥						
地盤名稱: 觀塘平台		核對:		日期:	副本:						
項目類別: GLASS WALL		批准:		日期:							
BM編號: 修改內容 修改版次:		A/C Code:		鐵件總重量KG: 22246.475							
序號	修改內容	鐵件圖號	鐵件名稱	顏色	實用	後備	總數	單位	單件/件 (kg)	總重量 (kg)	備注
20		J837-GW-ST55	鐵件加工圖	熱浸鋅	3		3	件	85.830	257.490	
21		J837-GW-ST56	鐵件加工圖	熱浸鋅	1		1	件	97.004	97.004	
22		J837-GW-ST57	鐵件加工圖	熱浸鋅	1		1	件	94.710	94.710	
23		J837-GW-ST58	鐵件加工圖	熱浸鋅	18		18	件	102.040	1836.722	
24		J837-GW-ST59	鐵件加工圖	熱浸鋅	1		1	件	79.998	79.998	
25		J837-GW-ST60	鐵件加工圖	熱浸鋅	1		1	件	79.646	79.646	
26		J837-GW-ST60a	鐵件加工圖	熱浸鋅	2		2	件	99.181	198.361	
27		J837-GW-ST61	鐵件加工圖	熱浸鋅	1		1	件	85.066	85.066	
28		J837-GW-ST62	鐵件加工圖	熱浸鋅	2		2	件	74.679	149.357	
29		J837-GW-ST64	鐵件加工圖	熱浸鋅	2		2	件	86.235	172.471	
30		J837-GW-ST64a	鐵件加工圖	熱浸鋅	2		2	件	86.738	173.476	
31		J837-GW-ST65	鐵件加工圖	熱浸鋅	1		1	件	82.789	82.789	
32		J837-GW-ST66	鐵件加工圖	熱浸鋅	1		1	件	84.816	84.816	
33		J837-GW-ST66a	鐵件加工圖	熱浸鋅	1		1	件	85.319	85.319	
34		J837-GW-ST68	鐵件加工圖	熱浸鋅	7		7	件	101.036	707.253	
35		J837-GW-ST68a	鐵件加工圖	熱浸鋅	2		2	件	101.538	203.077	
36		J837-GW-ST69	鐵件加工圖	熱浸鋅	2		2	件	73.665	147.330	
37		J837-GW-ST71	鐵件加工圖	熱浸鋅	2		2	件	83.291	166.582	
38		J837-GW-ST72	鐵件加工圖	熱浸鋅	3		3	件	100.269	300.807	

 美特鋁質 有限公司 MIDI Aluminium Fabricator Ltd.		工程號: J-837 地盤名稱: 觀塘平台 項目類別: GLASS WALL	計算: 曾建平 核對: 批准:	日期: 2018.1.15 送呈: 施哥 副本:					
地盤用鐵件BM表									
BM編號:		修改版次:	A/C Code:	鐵件總重量KG: 22246.475					
序號	修改內容	鐵件圖號	鐵件名稱	顏色					
				實用					
				後備					
				總數					
				單位					
				單件/件					
				總重量 (kg)					
				備注					
39		J837-GW-ST75	鐵件加工圖	熱浸鋅	4	件	81.775	327.099	
40		J837-GW-ST76	鐵件加工圖	熱浸鋅	2	件	95.456	190.912	
41		J837-GW-ST77	鐵件加工圖	熱浸鋅	2	件	89.374	178.747	
42		J837-GW-ST78	鐵件加工圖	熱浸鋅	1	件	102.694	102.694	
43		J837-GW-ST79	鐵件加工圖	熱浸鋅	2	件	71.937	143.874	
44		J837-GW-ST80	鐵件加工圖	熱浸鋅	1	件	67.213	67.213	
45		J837-GW-ST81	鐵件加工圖	熱浸鋅	1	件	74.512	74.512	
46		J837-GW-ST82	鐵件加工圖	熱浸鋅	1	件	72.991	72.991	
47		J837-GW-ST83	鐵件加工圖	熱浸鋅	1	件	97.828	97.828	
48		J837-GW-ST84	鐵件加工圖	熱浸鋅	1	件	96.409	96.409	
49		J837-GW-ST85	鐵件加工圖	熱浸鋅	1	件	70.883	70.883	
50		J837-GW-ST86	鐵件加工圖	熱浸鋅	1	件	97.646	97.646	
51		J837-GW-ST87	鐵件加工圖	熱浸鋅	1	件	96.814	96.814	
52		J837-GW-ST88	鐵件加工圖	熱浸鋅	1	件	81.608	81.608	
53		J837-GW-ST90	鐵件加工圖	熱浸鋅	1	件	99.268	99.268	
54		J837-GW-ST93	鐵件加工圖	熱浸鋅	1	件	72.849	72.849	
55									

3

圖則登記表
DRAWING REGISTER

工程名稱 Project Title: 觀塘		接收日期 Receiving Date (適用於客戶圖則)									
工程編號 Project No: J837		年									
分發予 Distributed To		月									
		日									
		發出日期 Issued Date									
		年	19								
		月	1								
		日	15								
圖則編號 Drg. No.	圖則名稱 Drawing Title	修訂編號 Revision No.									
J837-GW-ST01	鐵件加工圖	-									
J837-GW-ST02	鐵件加工圖	-									
J837-GW-ST03	鐵件加工圖	-									
J837-GW-ST04	鐵件加工圖	-									
J837-GW-ST50	鐵件加工圖	-									
J837-GW-ST50a	鐵件加工圖	-									
J837-GW-ST51	鐵件加工圖	-									
J837-GW-ST51a	鐵件加工圖	-									
J837-GW-ST51b	鐵件加工圖	-									
J837-GW-ST52	鐵件加工圖	-									
J837-GW-ST52a	鐵件加工圖	-									
J837-GW-ST52b	鐵件加工圖	-									
J837-GW-ST52c	鐵件加工圖	-									
J837-GW-ST52d	鐵件加工圖	-									
J837-GW-ST52e	鐵件加工圖	-									
J837-GW-ST53	鐵件加工圖										
J837-GW-ST53a	鐵件加工圖	-									
J837-GW-ST53b	鐵件加工圖	-									
J837-GW-ST54	鐵件加工圖	-									
J837-GW-ST55	鐵件加工圖	-									
J837-GW-ST56	鐵件加工圖	-									

圖則登記表
DRAWING REGISTER

圖則登記表 DRAWING REGISTER		接收日期 Receiving Date (適用於客戶圖則)									
工程名稱 Project Title: 觀塘		年									
工程編號 Project No: J837		月									
分發予 Distributed To		日									
		發出日期 Issued Date									
		年	19								
		月	1								
		日	15								
圖則編號 Drg. No.	圖則名稱 Drawing Title	修訂編號 Revision No.									
J837-GW-ST57	鐵件加工圖	-									
J837-GW-ST58	鐵件加工圖	-									
J837-GW-ST59	鐵件加工圖	-									
J837-GW-ST60	鐵件加工圖	-									
J837-GW-ST60a	鐵件加工圖	-									
J837-GW-ST61	鐵件加工圖	-									
J837-GW-ST62	鐵件加工圖	-									
J837-GW-ST64	鐵件加工圖	-									
J837-GW-ST64a	鐵件加工圖	-									
J837-GW-ST65	鐵件加工圖	-									
J837-GW-ST66	鐵件加工圖	-									
J837-GW-ST66a	鐵件加工圖	-									
J837-GW-ST68	鐵件加工圖	-									
J837-GW-ST68a	鐵件加工圖	-									
J837-GW-ST69	鐵件加工圖	-									
J837-GW-ST71	鐵件加工圖	-									
J837-GW-ST72	鐵件加工圖	-									
J837-GW-ST75	鐵件加工圖	-									
J837-GW-ST76	鐵件加工圖	-									
J837-GW-ST77	鐵件加工圖	-									
J837-GW-ST78	鐵件加工圖	-									

圖則登記表
DRAWING REGISTER

圖則登記表 DRAWING REGISTER		接收日期 Receiving Date (適用於客戶圖則)									
工程名稱 Project Title: 觀塘		年									
工程編號 Project No: J837		月									
分發予 Distributed To		日									
		發出日期 Issued Date									
		年	19								
		月	1								
		日	15								
圖則編號 Drg. No.	圖則名稱 Drawing Title	修訂編號 Revision No.									
J837-GW-ST79	鐵件加工圖	-									
J837-GW-ST80	鐵件加工圖	-									
J837-GW-ST81	鐵件加工圖	-									
J837-GW-ST82	鐵件加工圖	-									
J837-GW-ST83	鐵件加工圖	-									
J837-GW-ST84	鐵件加工圖	-									
J837-GW-ST85	鐵件加工圖	-									
J837-GW-ST86	鐵件加工圖	-									
J837-GW-ST87	鐵件加工圖	-									
J837-GW-ST88	鐵件加工圖	-									
J837-GW-ST90	鐵件加工圖	-									
J837-GW-ST93	鐵件加工圖	-									
J837-GW-WZ01	位置圖	-									
J837-GW-WZ02	位置圖	-									
J837-GW-WZ03	位置圖	-									
J837-GW-WZ04	位置圖	-									
J837-GW-WZ05	位置圖	-									
J837-GW-WZ06	位置圖	-									
J837-GW-WZ07	位置圖	-									
J837-GW-WZ11	位置圖	-									
J837-GW-WZ12	位置圖	-									

圖則登記表
DRAWING REGISTER

圖則登記表									
DRAWING REGISTER									
工程名稱 Project Title: 觀塘					接收日期 Receiving Date (適用於客戶圖則)				
工程編號 Project No: J837					發出日期 Issued Date				
分發予 Distributed To									
					年				
					月				
					日				
					年				
					19				
					1				
					日				
					15				
圖則編號 Drg. No.		圖則名稱 Drawing Title			修訂編號 Revision No.				
J837-GW-WZ13		位置圖			-				
J837-GW-WZ14		位置圖			-				
J837-GW-WZ15		位置圖			-				
J837-GW-WZ16		位置圖			-				
J837-GW-WZ17		位置圖			-				
J837-GW-WZ18		位置圖			-				



美特鋁質 有限公司
MIDI Aluminium Fabricator Ltd.

产品编号	L(MM)	数量	A	B	C	D	E	N	M
		130							

工程號	J837	地盤	觀塘
-----	------	----	----

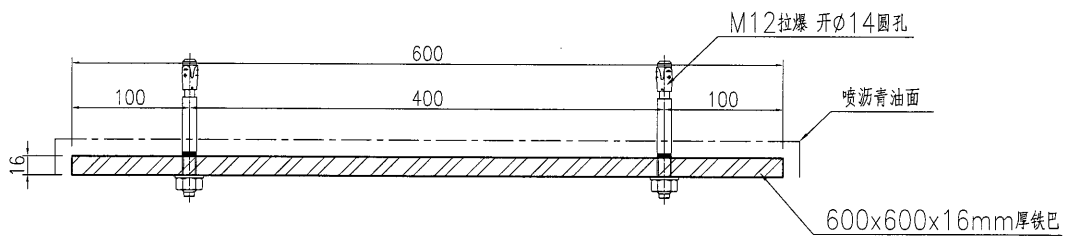
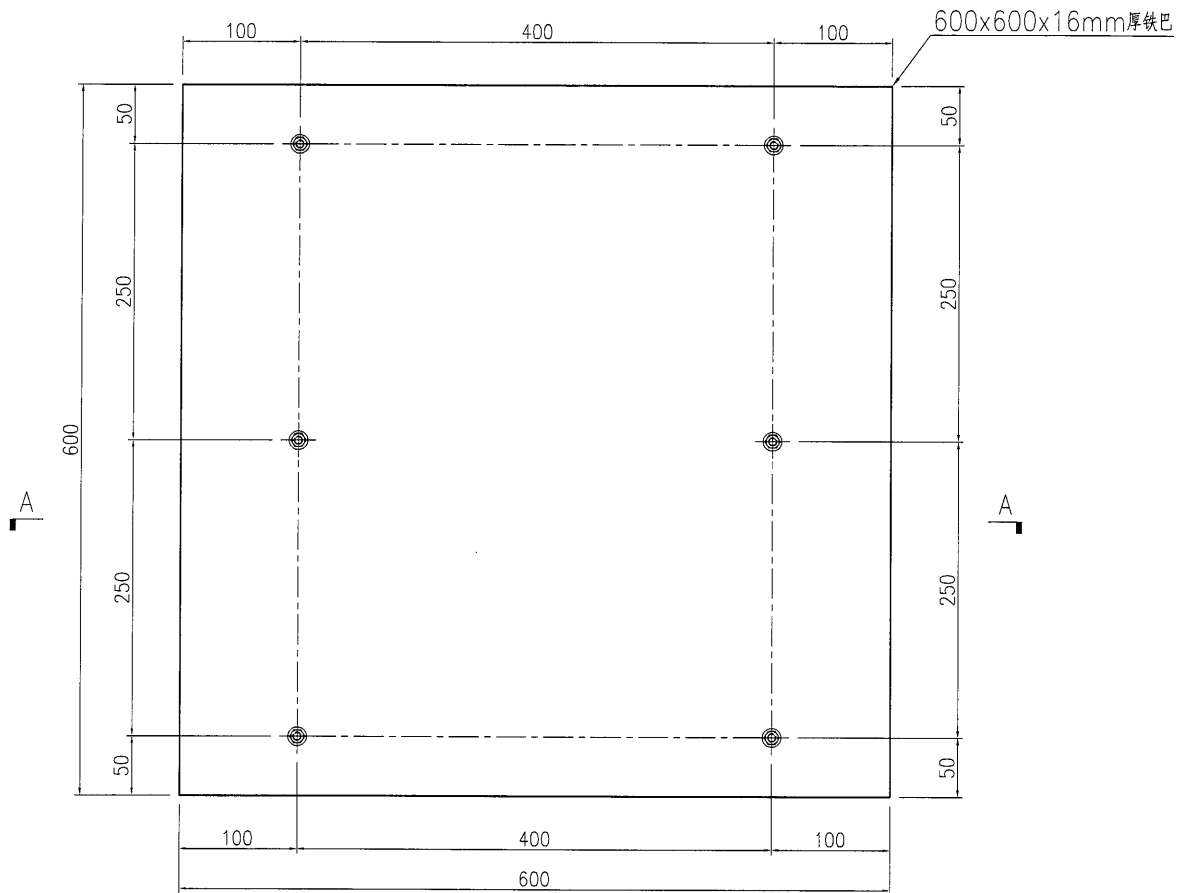

SECTION A-A

名稱	鐵件加工圖	制圖	曾建平	2018-09-19	修改		
材料	詳見加工圖	復核			日期		
顏色	熱浸鋅+噴游青油	批准			圖號	J837-GW-ST01	

EG-DWG3



美特鋁質 有限公司
MIDI Aluminium Fabricator Ltd.

产品编号	L(MM)	数量	A	B	C	D	E	N	M
		130							

工程號	J837	地盤	觀塘
-----	------	----	----

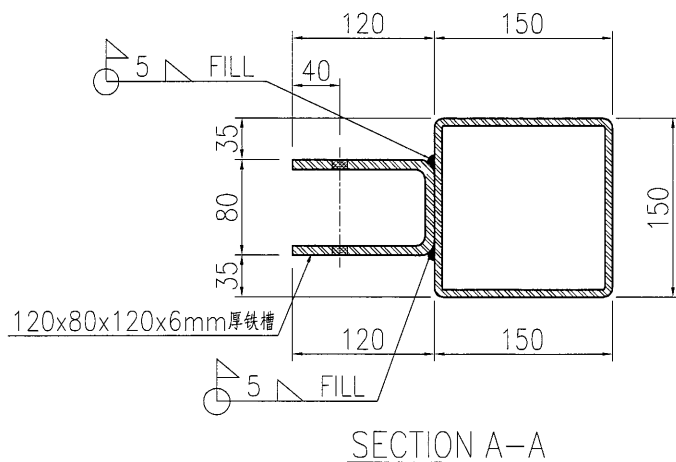
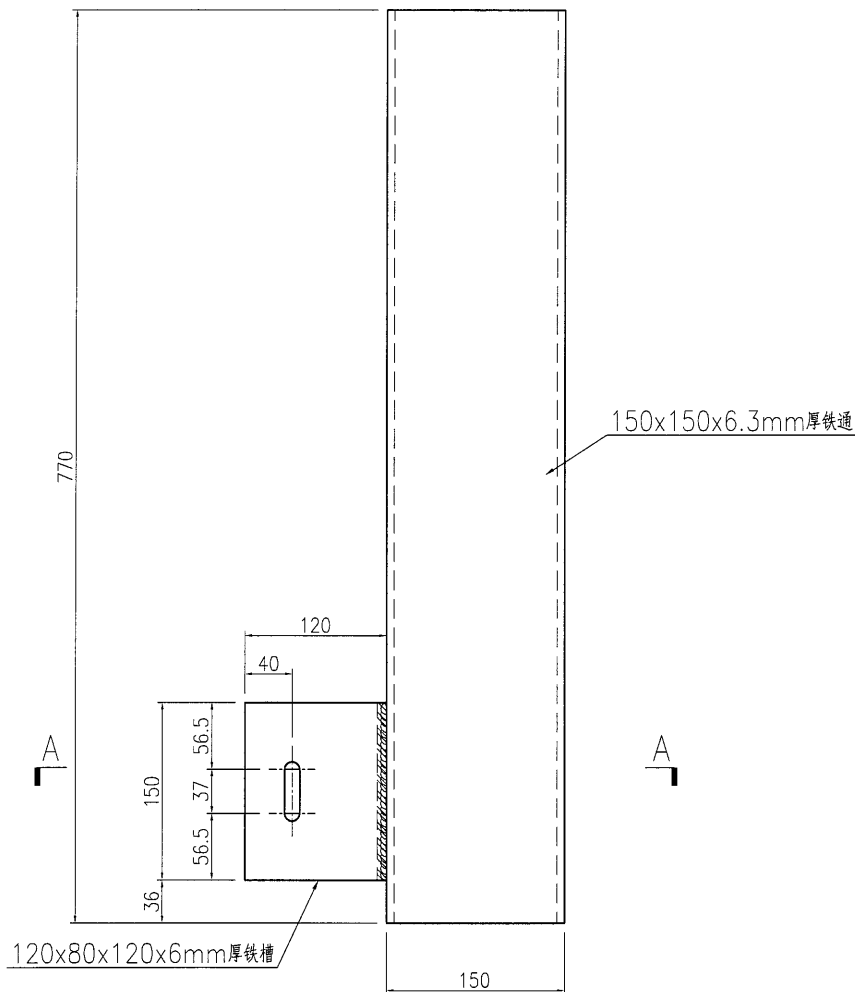

名稱	鐵件加工圖	制圖	曾建平	2018-09-19	修改			
材料	詳見加工圖	復核			日期			
顏色	熱浸鋅	批准			圖號	J837-GW-ST02		

EG-DWG3



美特鋁質 有限公司
MIDI Aluminium Fabricator Ltd.

产品编号	L(MM)	数量	A	B	C	D	E	N	M
		60							

工程號	J837	地盤	觀塘
-----	------	----	----

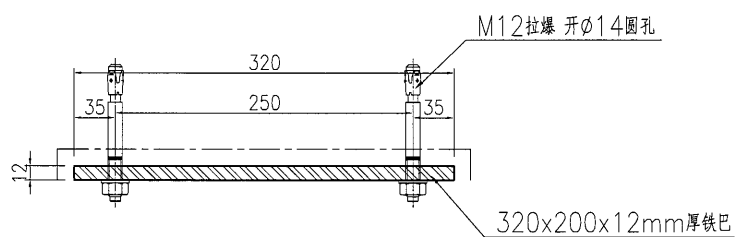
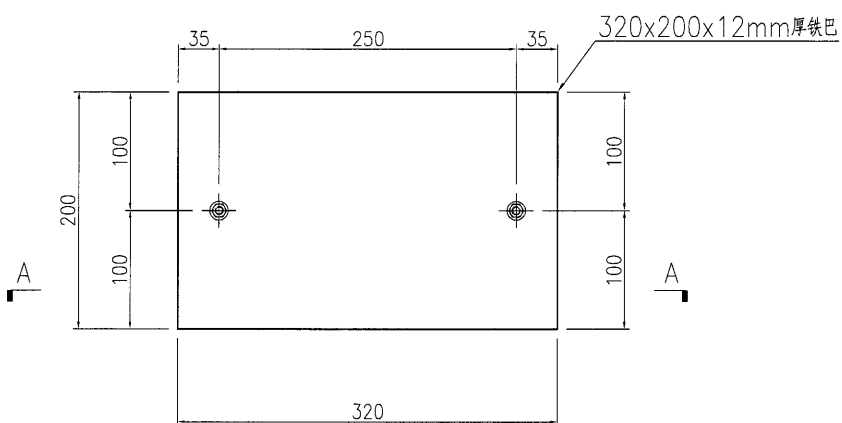

SECTION A-A

名稱	鐵件加工圖	制圖	曾建平	2018-09-19	修改		
材料	詳見加工圖	復核			日期		
顏色	熱浸鋅+噴瀝青油	批准			圖號	J837-GW-ST03	

 美特鋁質 有限公司 MIDI Aluminium Fabricator Ltd.	产品编号	L(MM)	数量	A	B	C	D	E	N	M	
			40								
工程號	J837	地盤	觀塘								

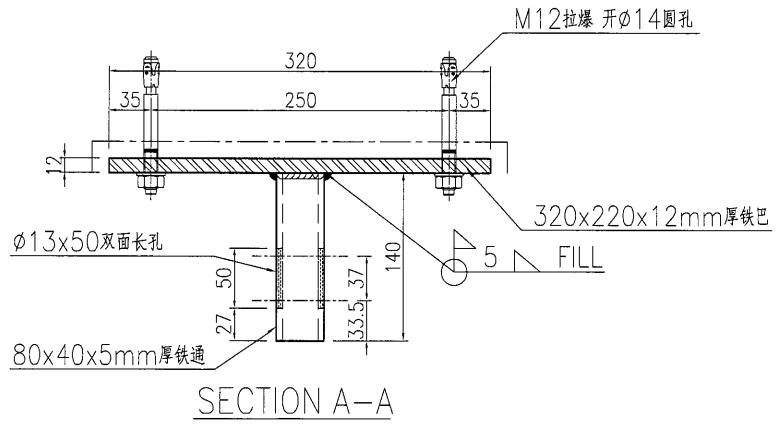
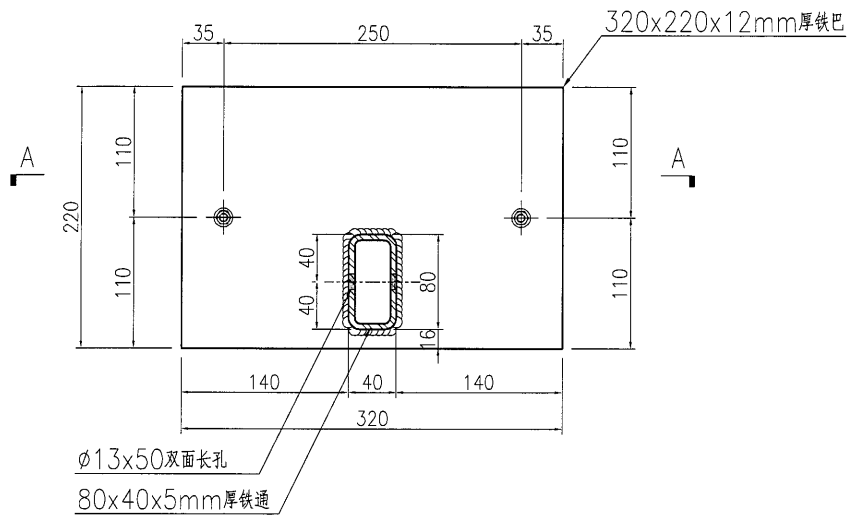

名稱	鐵件加工圖	制圖	曾建平	2018-09-19	修改			
材料	詳見加工圖	復核			日期			
顏色	熱浸鋅+噴瀝青油	批准			圖號	J837-GW-ST04		

EG-DWG3

美特鋁質 有限公司
MIDI Aluminium Fabricator Ltd.

工程號	J837	地盤	觀塘
-----	------	----	----

产品编号	L(MM)	数量	A	B	C	D	E	N	M
		24							

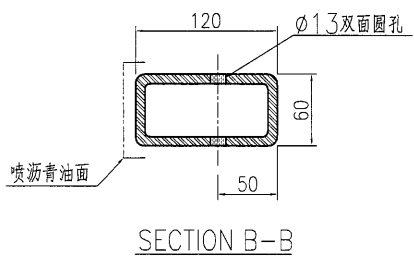
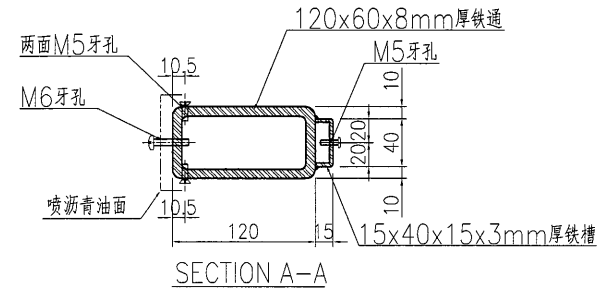
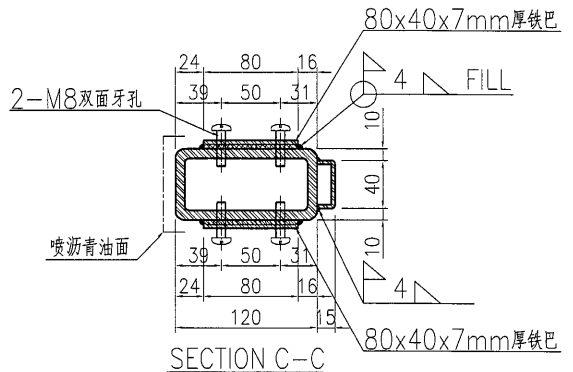
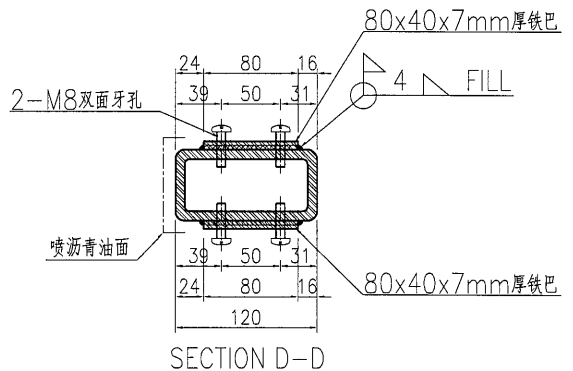
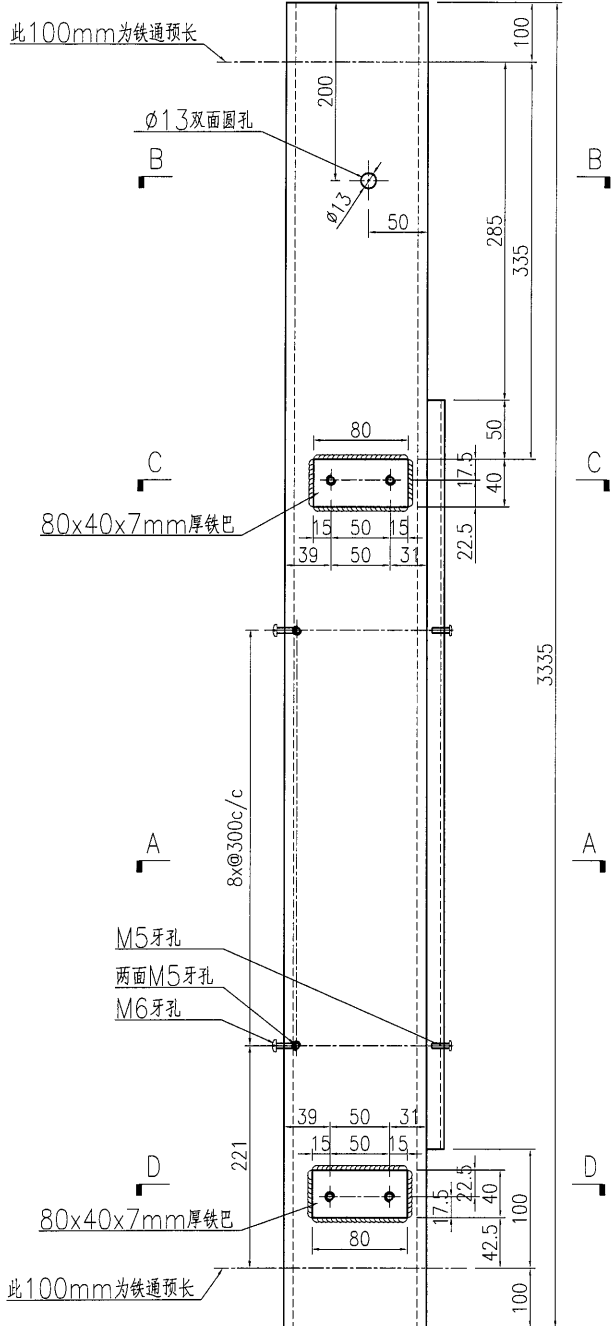

名稱	鐵件加工圖	制圖	曾建平	2018-09-19	修改			
材料	詳見加工圖	復核			日期			
顏色	熱浸鋅+噴瀝青油	批准			圖號	J837-GW-ST50		

EG-DWG3



美特鋁質有限公司
MIDI Aluminium Fabricator Ltd.

产品编号	L(MM)	数量	A	B	C	D	E	N	M
		10							

工程號	J837	地盤	觀塘
-----	------	----	----

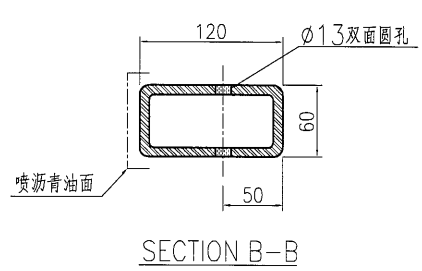
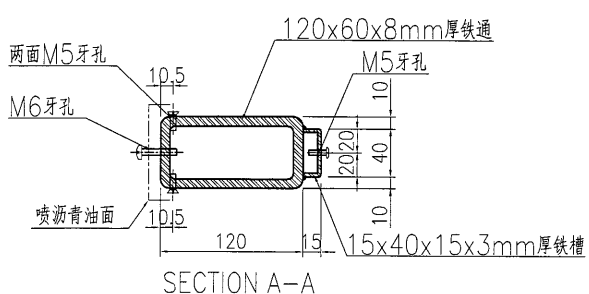
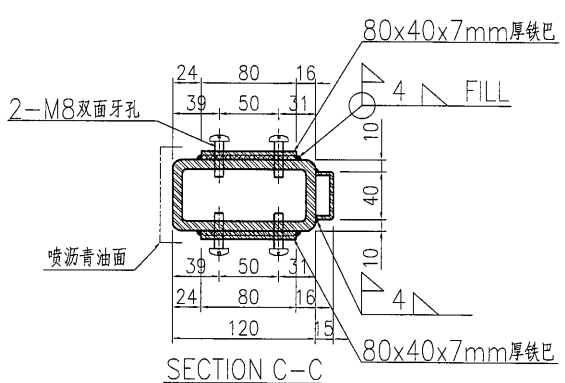
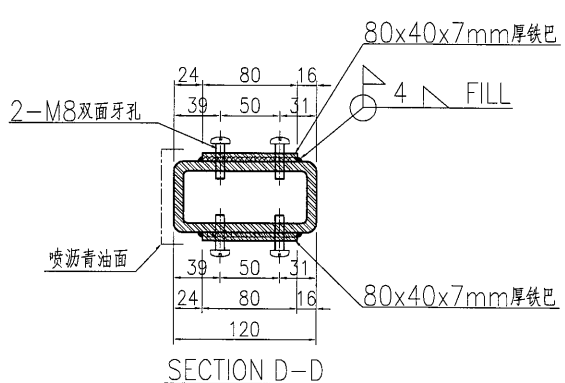
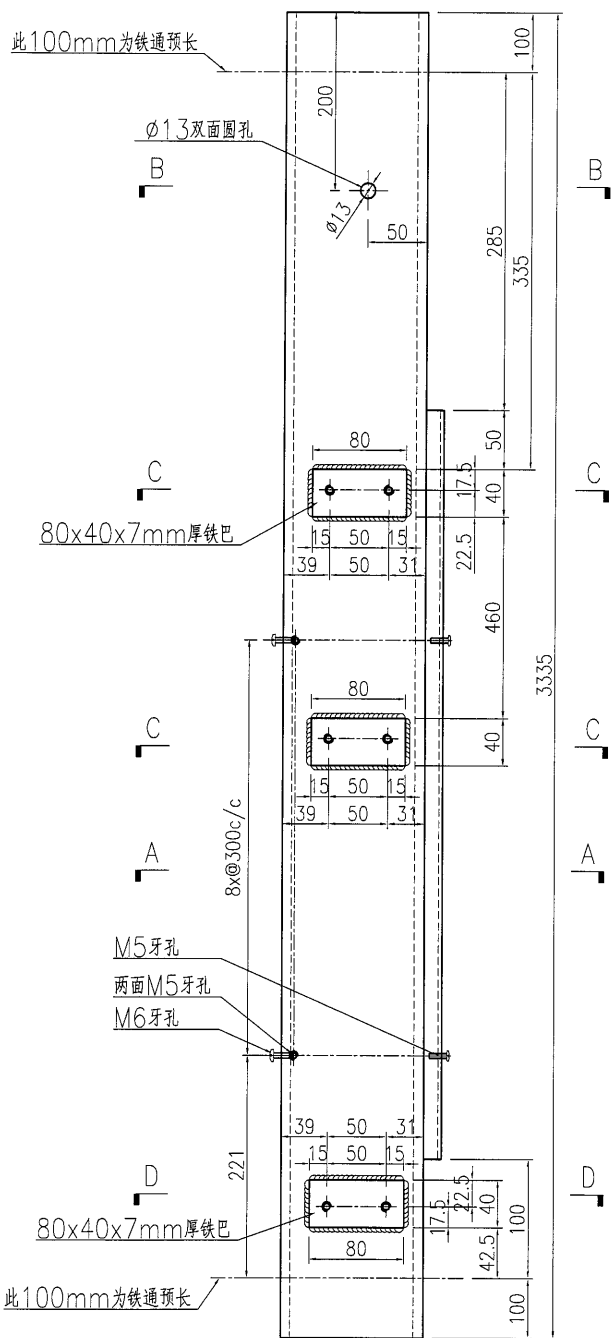

名稱	鐵件加工圖	制圖	曾建平	2018-09-19	修改		
材料	詳見加工圖	復核			日期		
顏色	熱浸鋅+噴瀝青油	批准			圖號	J837-GW-ST50a	

EG-DWG3



美特鋁質有限公司
MIDI Aluminium Fabricator Ltd.

产品编号	L(MM)	数量	A	B	C	D	E	N	M
		6							

工程號 J837 地盤 觀塘

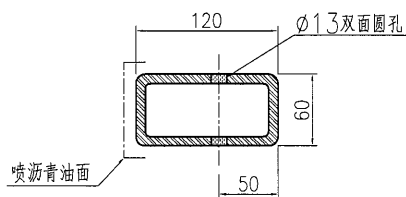
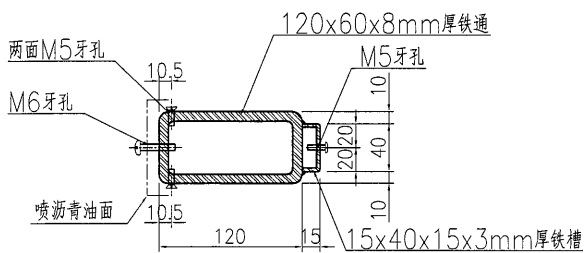
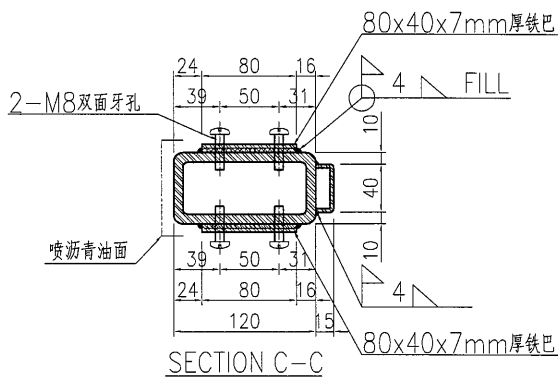
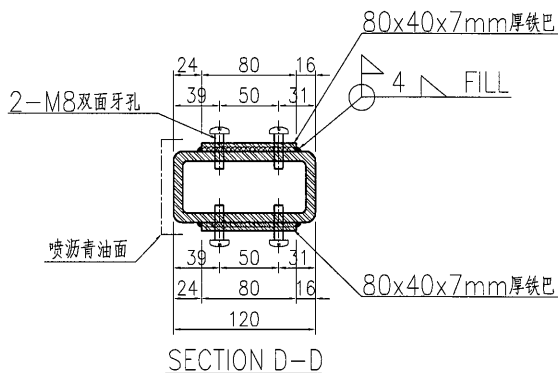
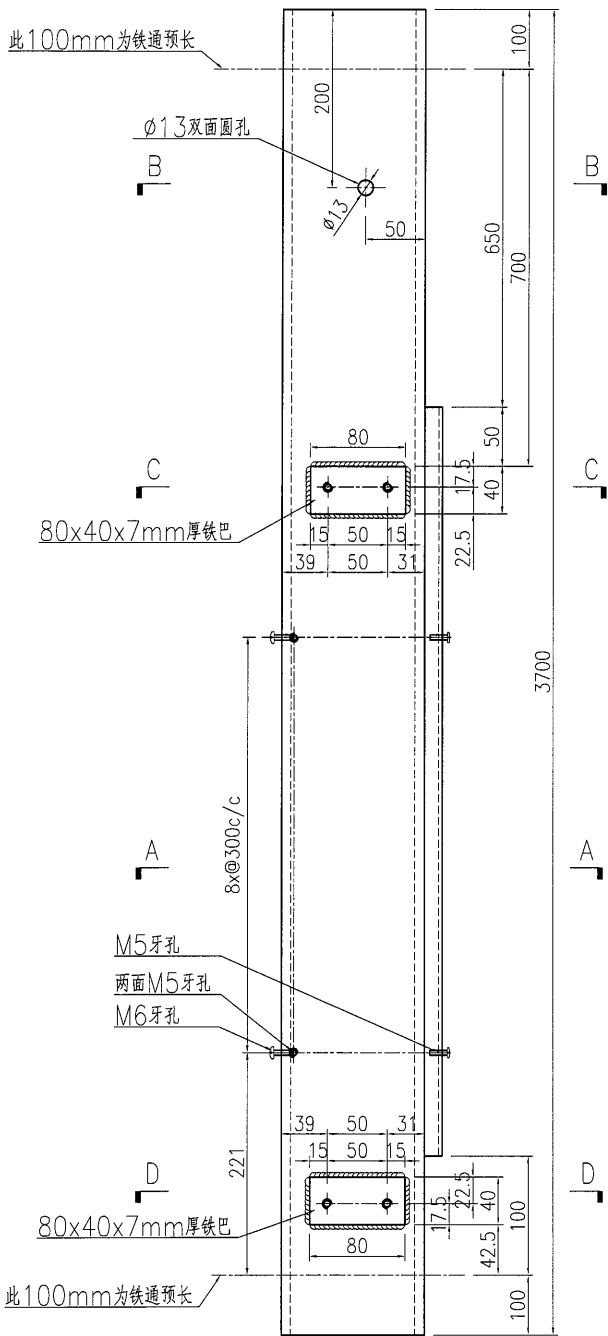

SECTION A-A

SECTION B-B

名稱	鐵件加工圖	制圖	曾建平	2018-09-19	修改			
材料	詳見加工圖	復核			日期			
顏色	熱浸鋅+噴瀝青油	批准			圖號	J837-GW-ST51		

EG-DWG3

美特鋁質 有限公司
MIDI Aluminium Fabricator Ltd.

产品编号	L(MM)	数量	A	B	C	D	E	N	M
		1							

工程號 J837 地盤 觀塘

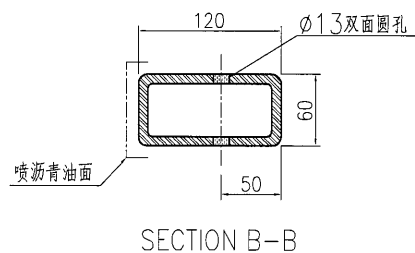
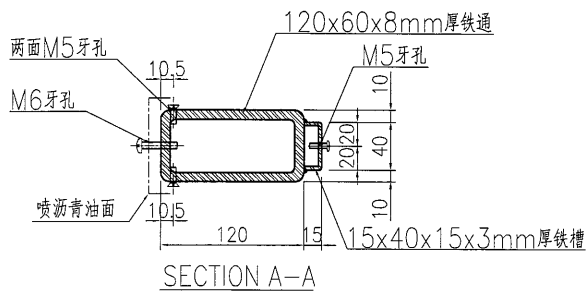
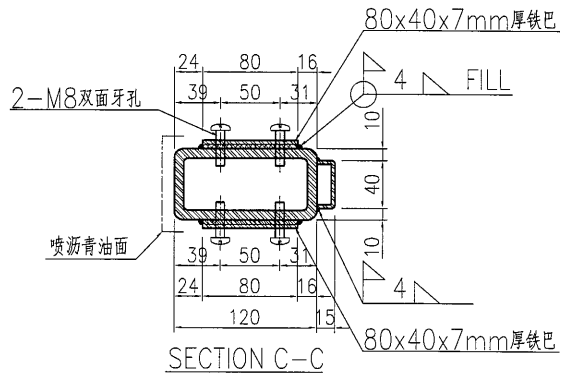
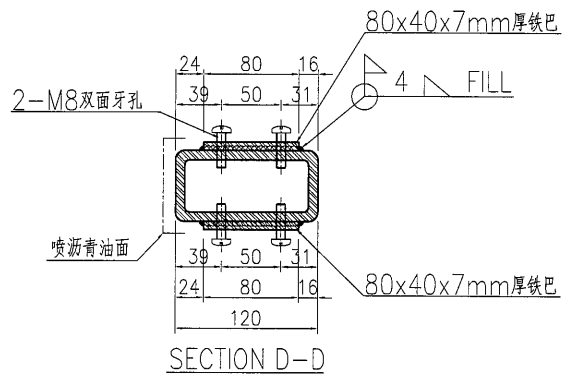
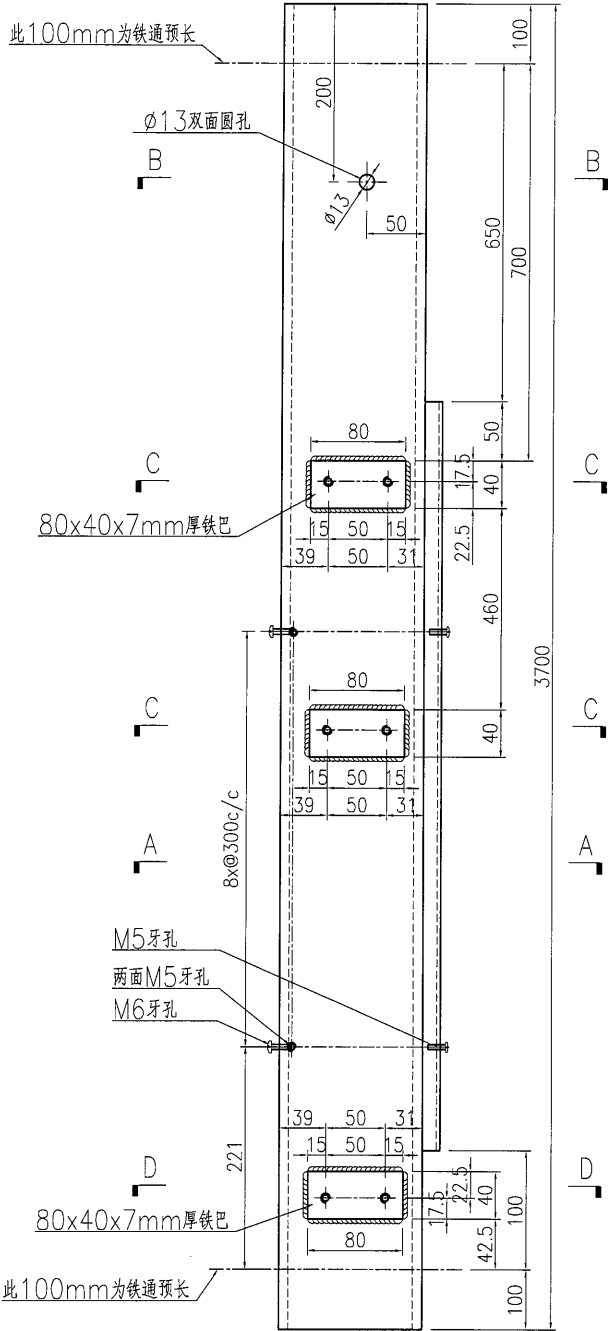

名稱	鐵件加工圖	制圖	曾建平	2018-09-19	修改			
材料	詳見加工圖	復核			日期			
顏色	熱浸鋅+噴瀝青油	批准			圖號	J837-GW-ST51a		

EG-DWG3

美特鋁質 有限公司
MIDI Aluminium Fabricator Ltd.

产品编号	L(MM)	数量	A	B	C	D	E	N	M
		1							

工程號	J837	地盤	觀塘
-----	------	----	----

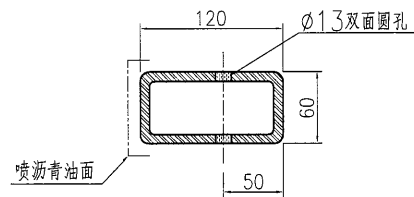
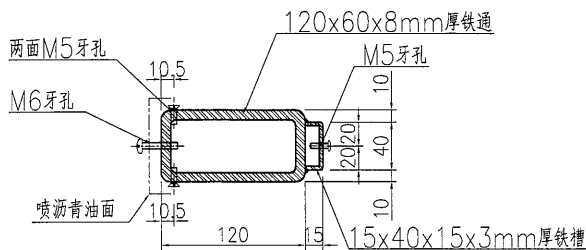
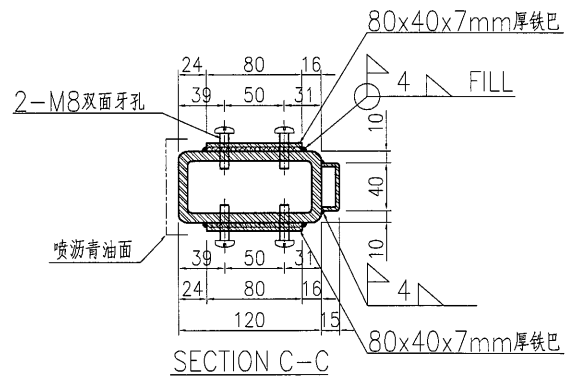
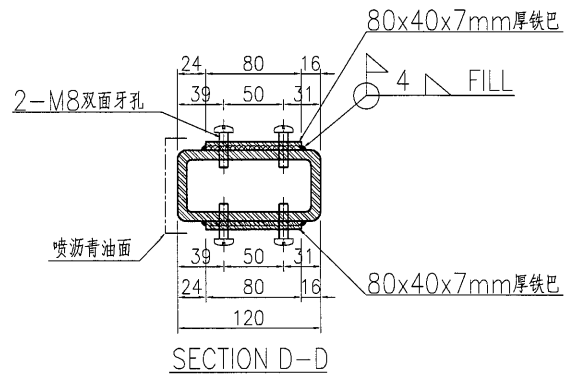
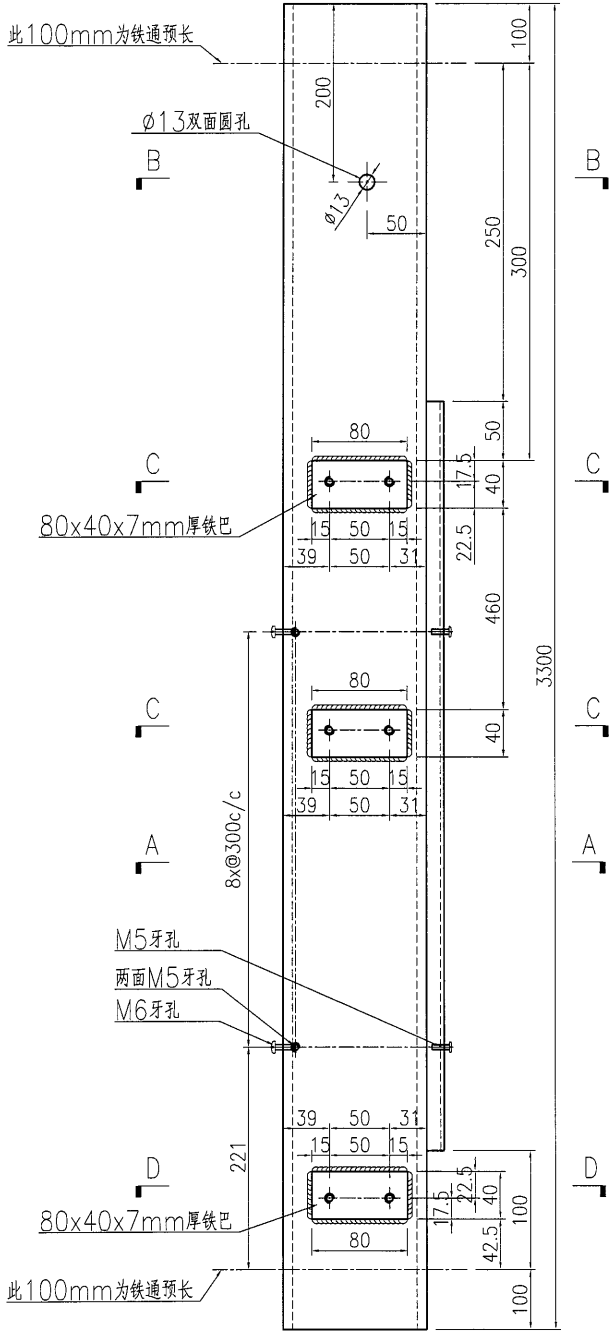

SECTION A-A

SECTION B-B

名稱	鐵件加工圖	制圖	曾建平	2018-09-19	修改			
材料	詳見加工圖	復核			日期			
顏色	熱浸鋅+噴瀝青油	批准			圖號	J837-GW-ST51b		

EG-DWG3



美特鋁質有限公司
MIDI Aluminium Fabricator Ltd.

产品编号	L(MM)	数量	A	B	C	D	E	N	M
		13							

工程號	J837	地盤	觀塘
-----	------	----	----

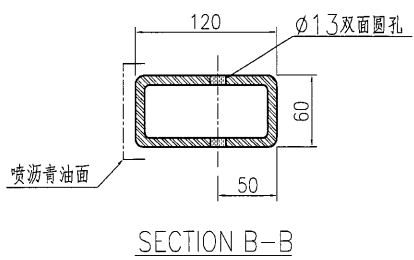
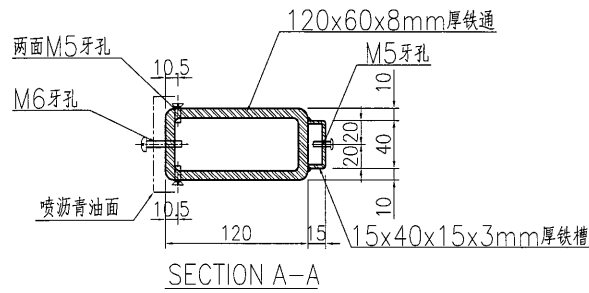
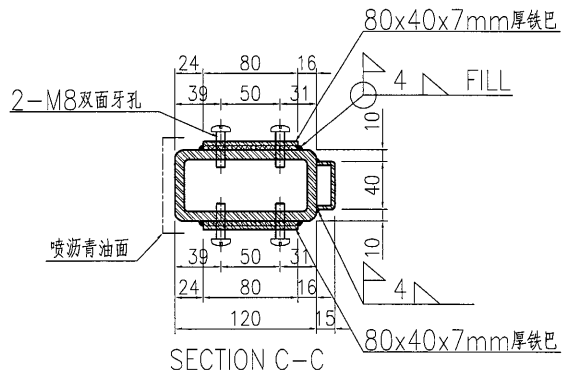
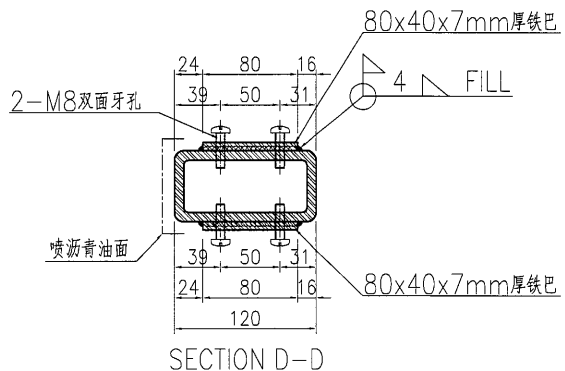
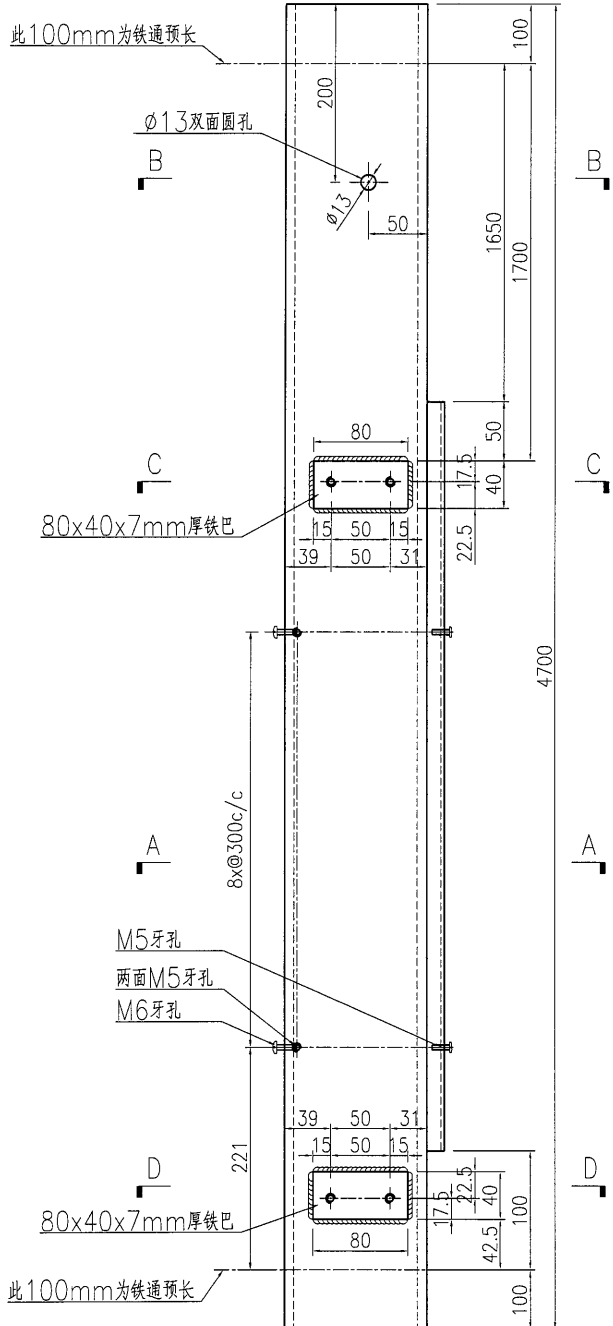

名稱	鐵件加工圖	制圖	曾建平	2018-09-19	修改			
材料	詳見加工圖	復核			日期			
顏色	熱浸鋅+噴瀝青油	批准			圖號	J837-GW-ST52		

美特鋁質 有限公司
MIDI Aluminium Fabricator Ltd.

产品编号	L(MM)	数量	A	B	C	D	E	N	M
		1							

工程號 J837 地盤 觀塘

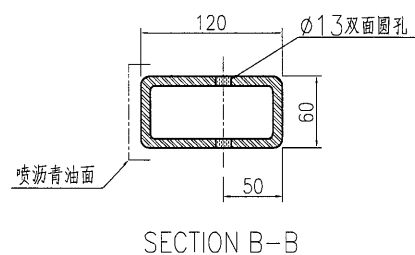
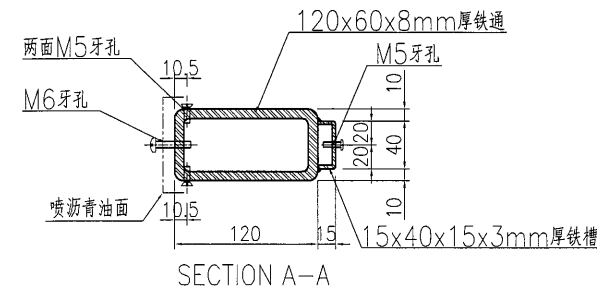
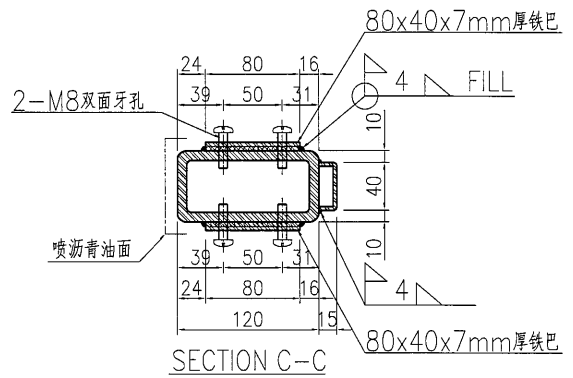
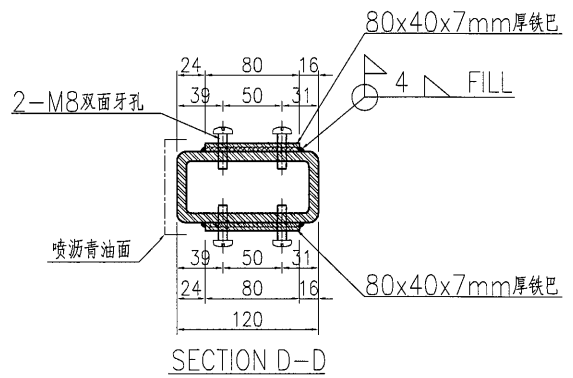
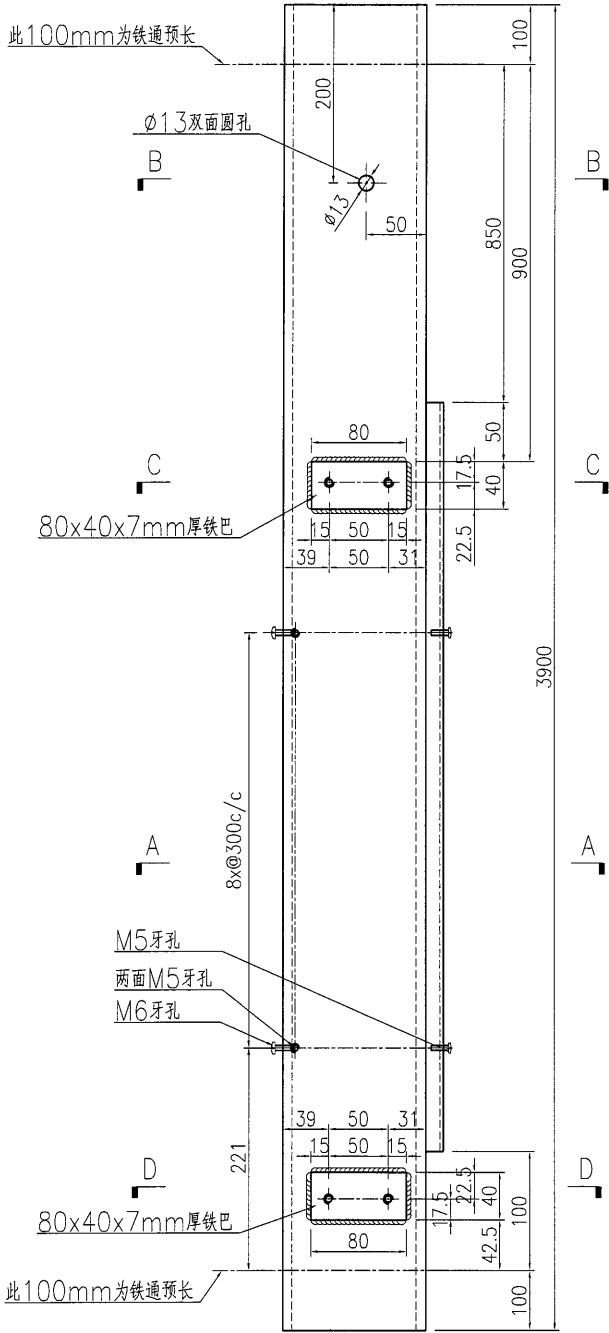

名稱	鐵件加工圖	制圖	曾建平	2018-09-19	修改			
材料	詳見加工圖	復核			日期			
顏色	熱浸鋅+噴瀝青油	批准			圖號	J837-GW-ST53		

美特鋁質 有限公司
MIDI Aluminium Fabricator Ltd.

工程號 J837 地盤 觀塘

产品编号	L(MM)	数量	A	B	C	D	E	N	M
		3							

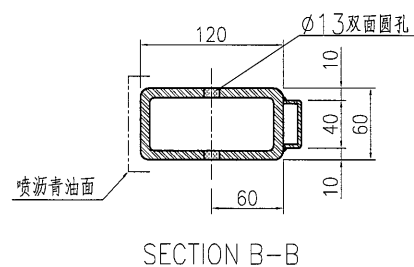
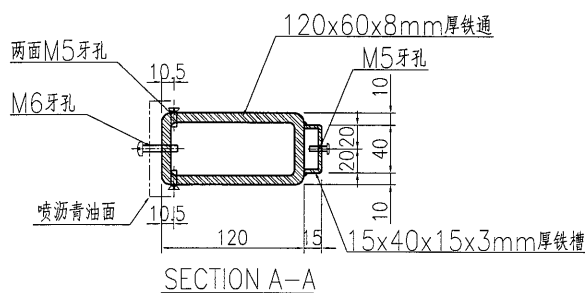
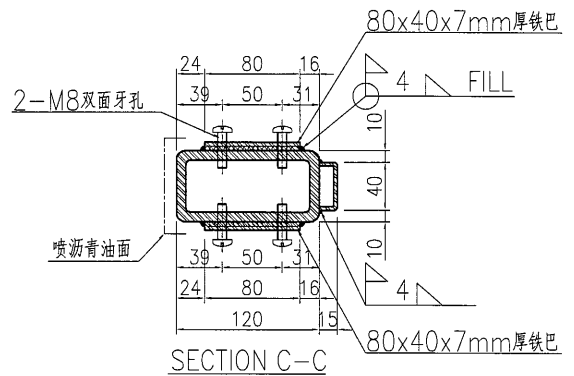
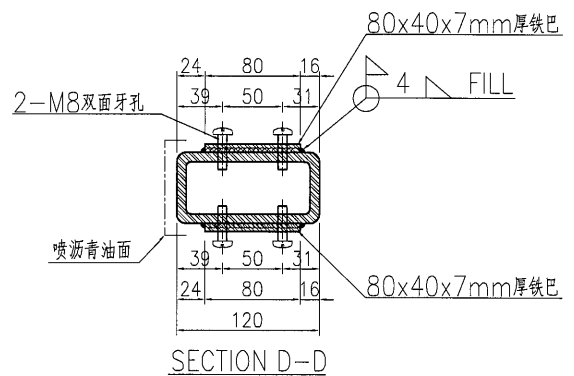
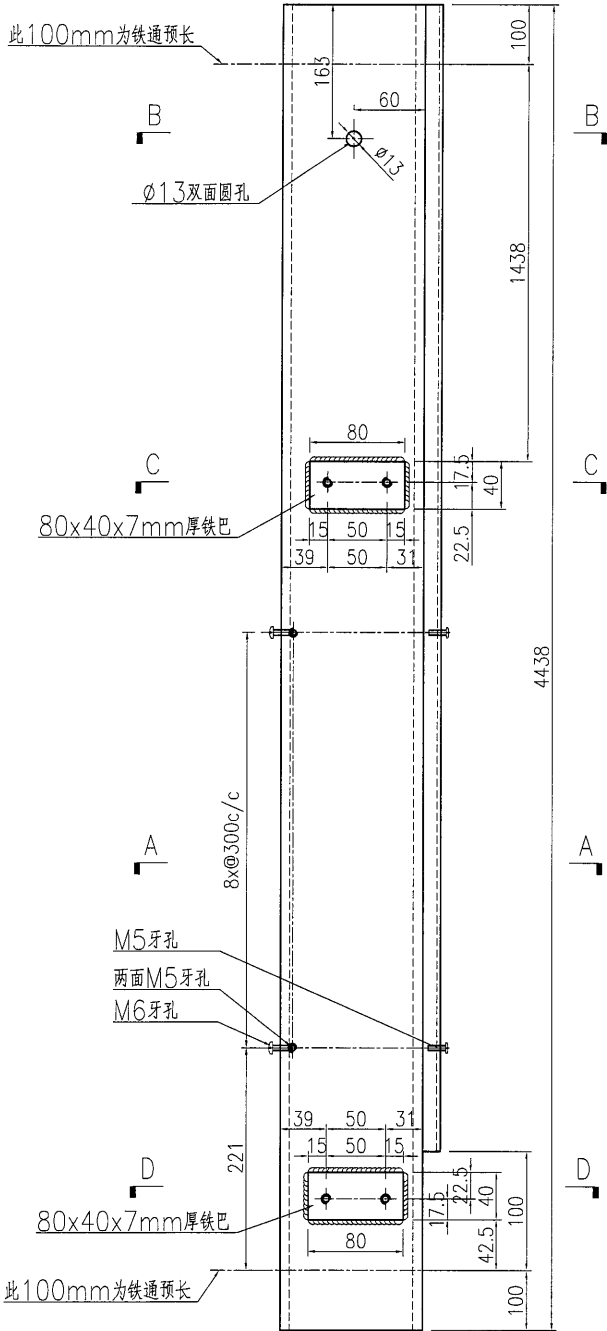

名稱	鐵件加工圖	制圖	曾建平	2018-09-19	修改			
材料	詳見加工圖	復核			日期			
顏色	熱浸鋅+噴瀝青油	批准			圖號	J837-GW-ST53c		



产品编号	L(MM)	数量	A	B	C	D	E	N	M
		1							

工程號 J837 地盤 觀塘

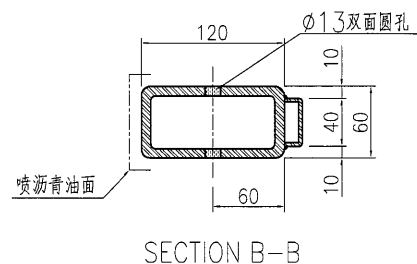
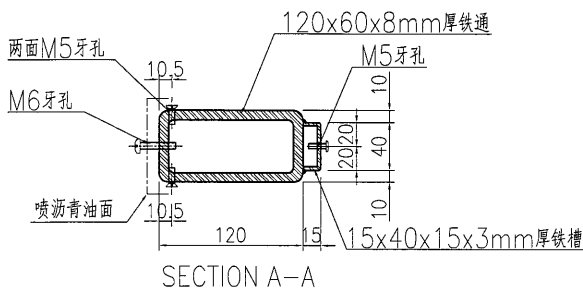
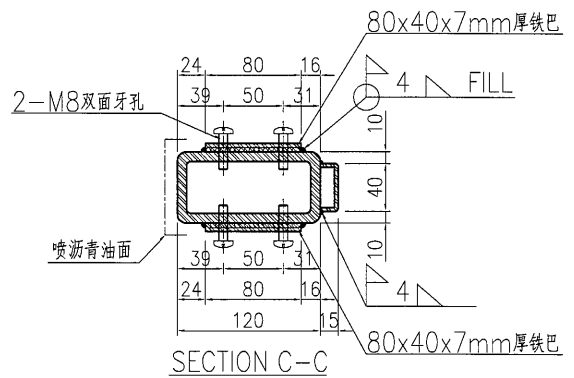
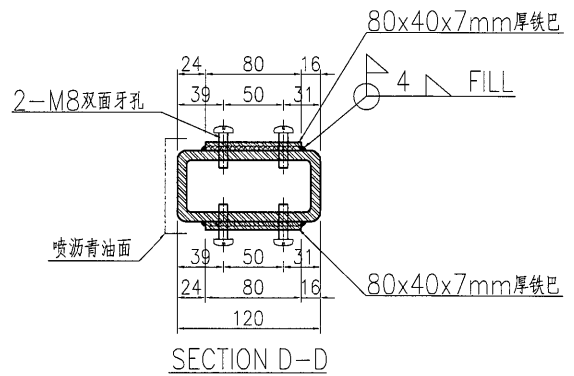
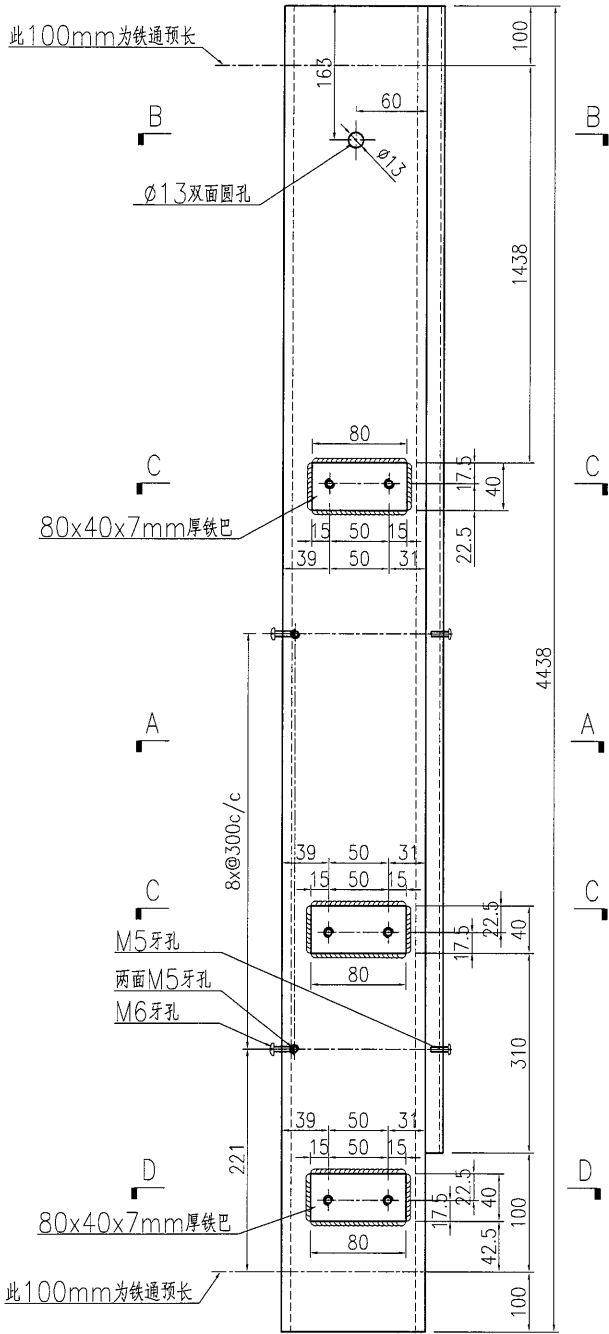

名稱	鐵件加工圖	制圖	曾建平	2018-09-19	修改			
材料	詳見加工圖	復核			日期			
顏色	熱浸鋅+噴瀝青油	批准			圖號	J837-GW-ST53b		



美特鋁質 有限公司
MIDI Aluminium Fabricator Ltd.

产品编号	L(MM)	数量	A	B	C	D	E	N	M
		1							

工程號 J837 地盤 觀塘

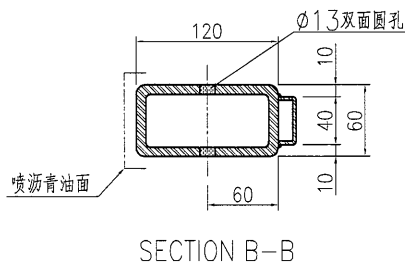
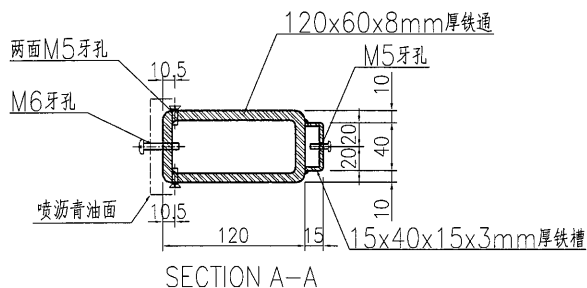
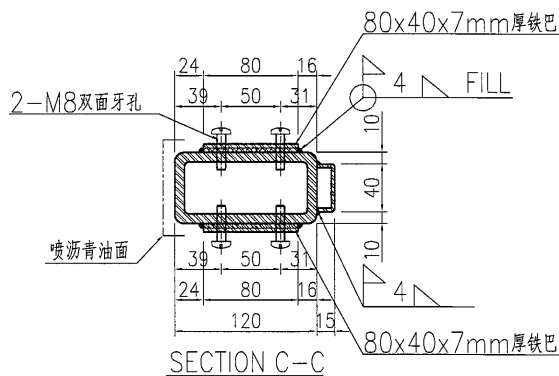
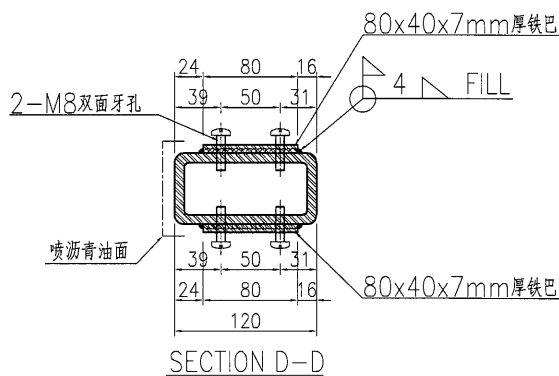
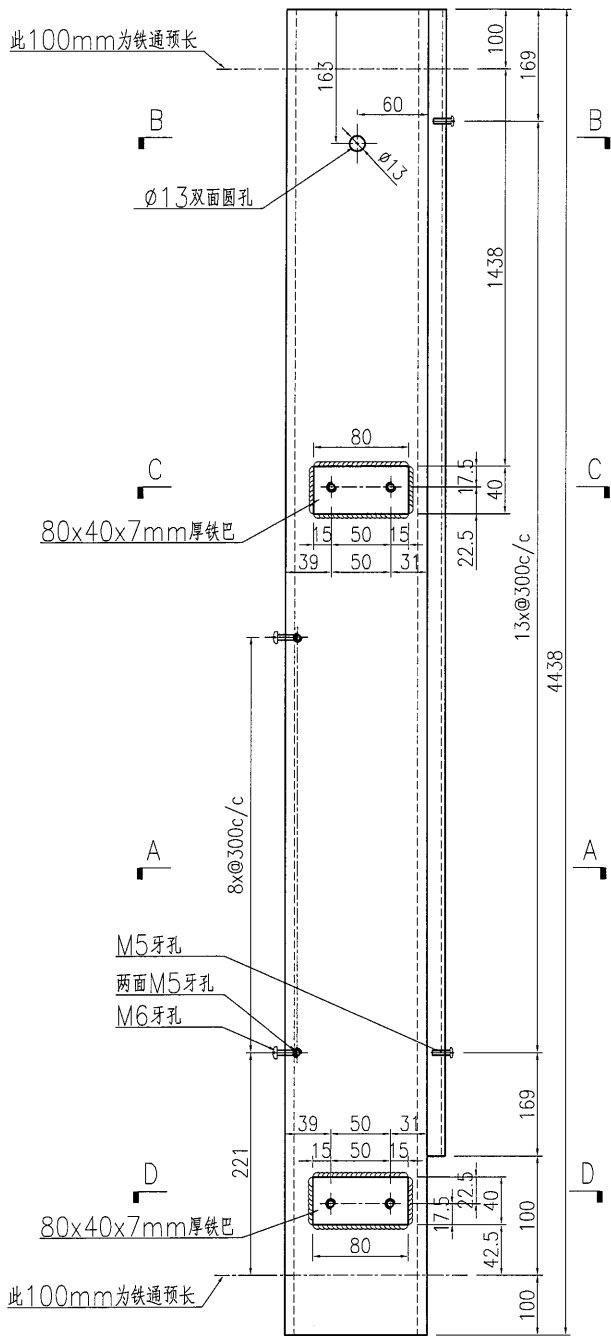

名稱	鐵件加工圖	制圖	曾建平	2018-09-19	修改			
材料	詳見加工圖	復核			日期			
顏色	熱浸鋅+噴瀝青油	批准			圖號	J837-GW-ST56		



产品编号	L(MM)	数量	A	B	C	D	E	N	M
		18							

工程號	J837	地盤	觀塘
-----	------	----	----

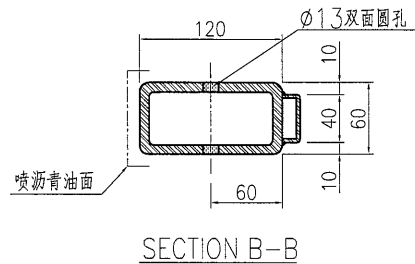
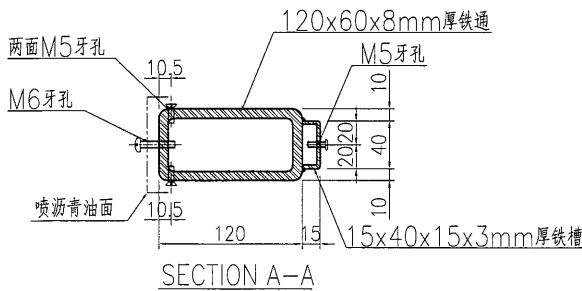
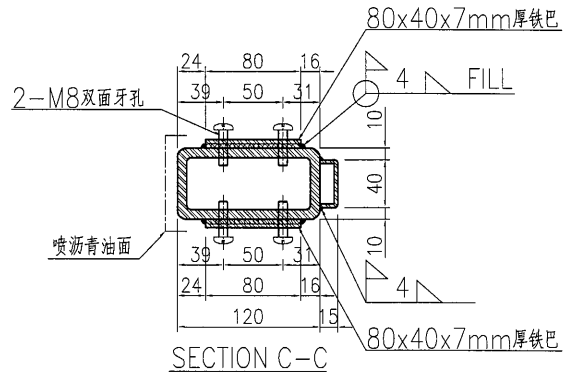
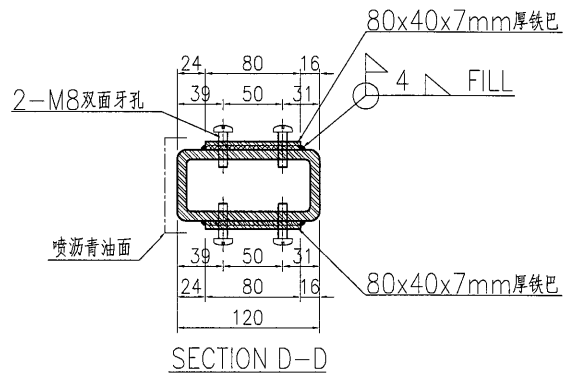
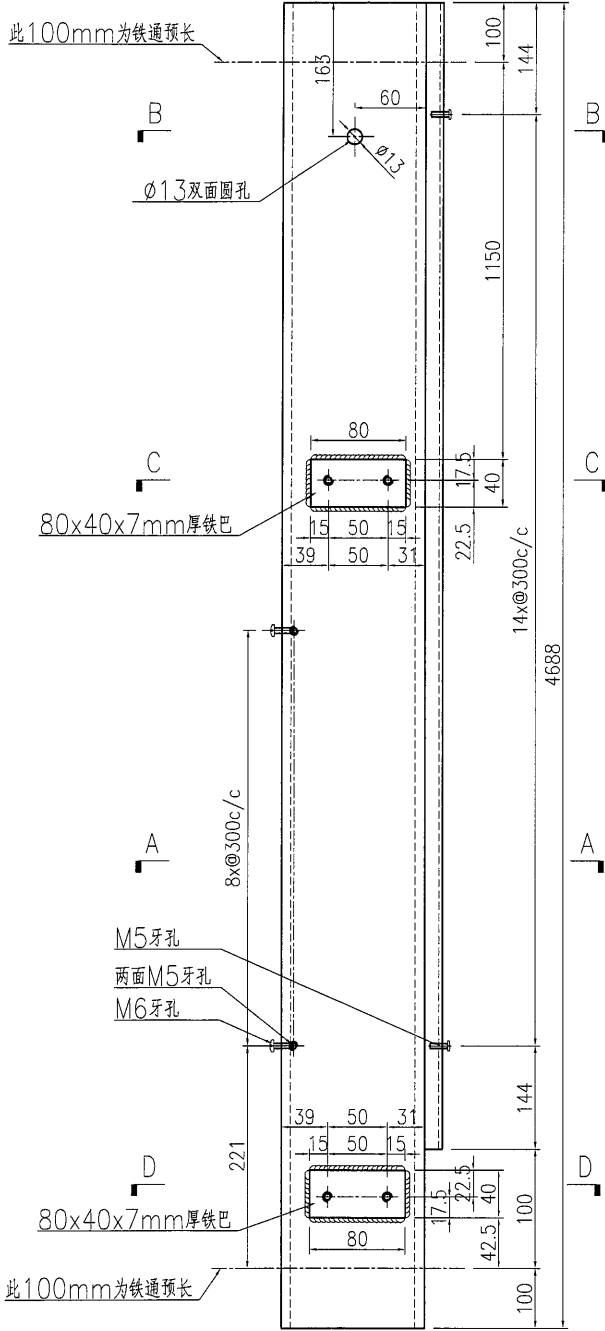

名稱	鐵件加工圖	制圖	曾建平	2018-09-19	修改			
材料	詳見加工圖	復核			日期			
顏色	熱浸鋅+噴瀝青油	批准			圖號	J837-GW-ST58		

美特鋁質有限公司
MIDI Aluminium Fabricator Ltd.

产品编号	L(MM)	数量	A	B	C	D	E	N	M
		1							

工程號 J837 地盤 觀塘

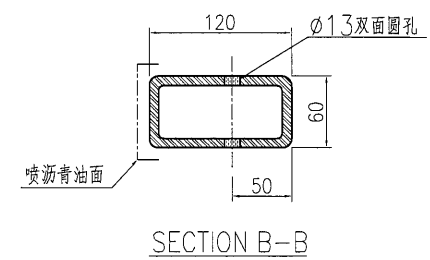
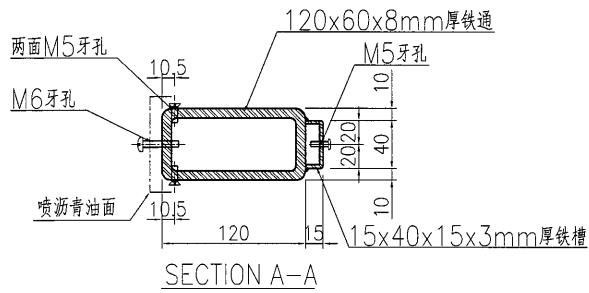
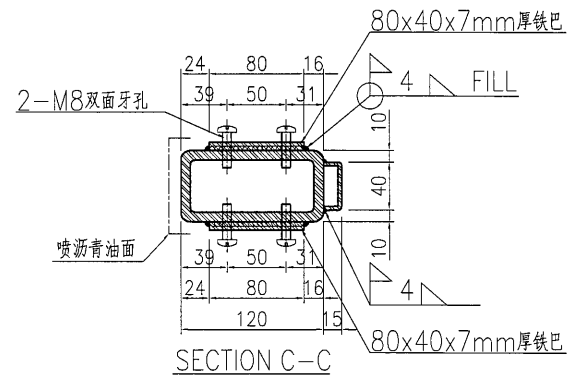
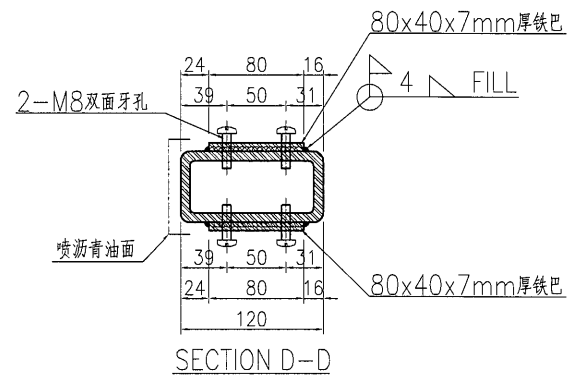
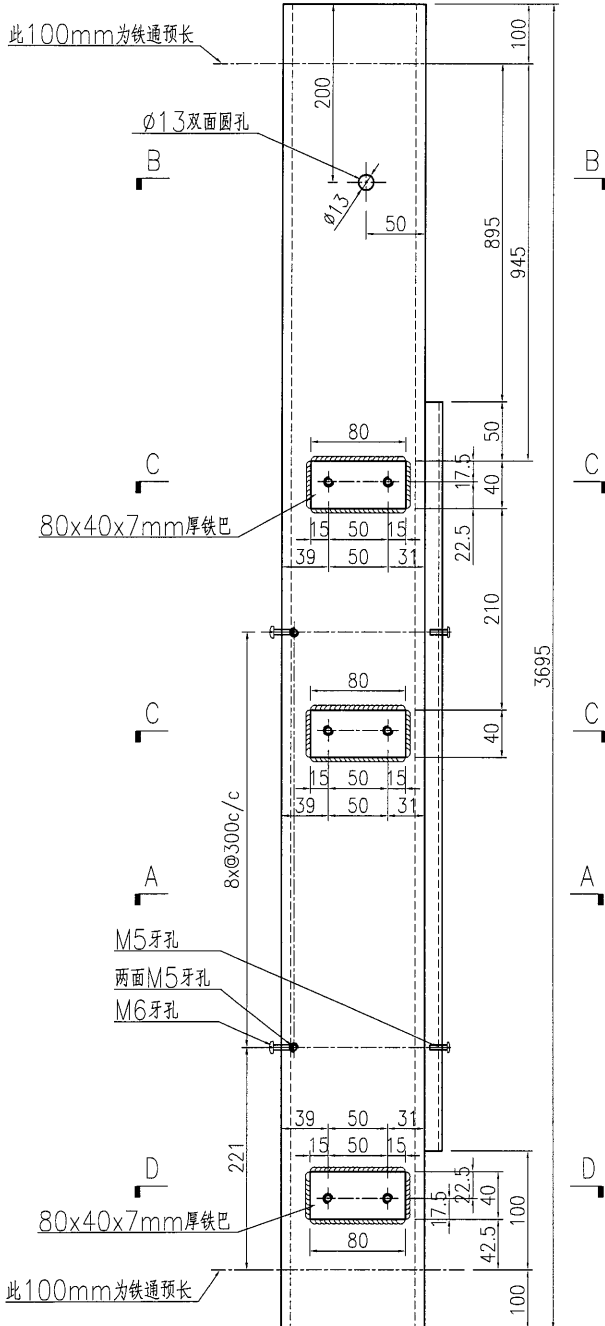

名稱	鐵件加工圖	制圖	曾建平	2018-09-19	修改				
材料	詳見加工圖	復核			日期				
顏色	熱浸鋅+噴瀝青油	批准			圖號	J837-GW-ST59			

美特鋁質 有限公司
MIDI Aluminium Fabricator Ltd.

工程號 J837 地盤 觀塘

产品编号	L(MM)	数量	A	B	C	D	E	N	M
		1							

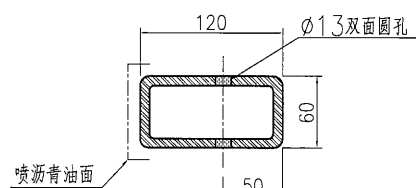
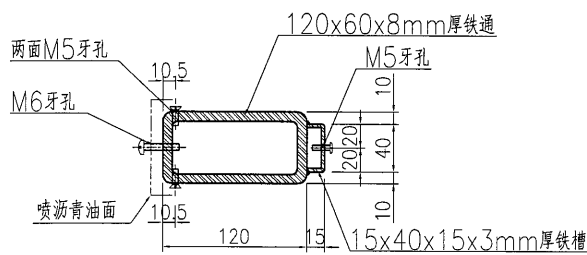
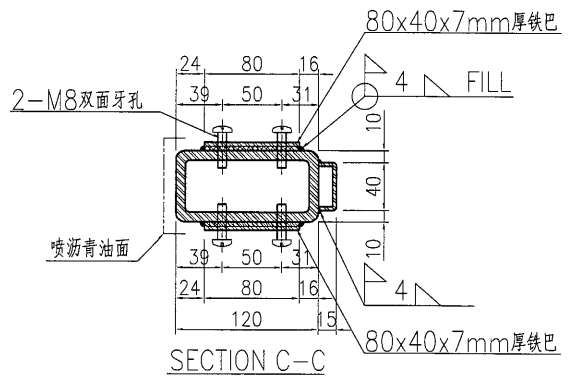
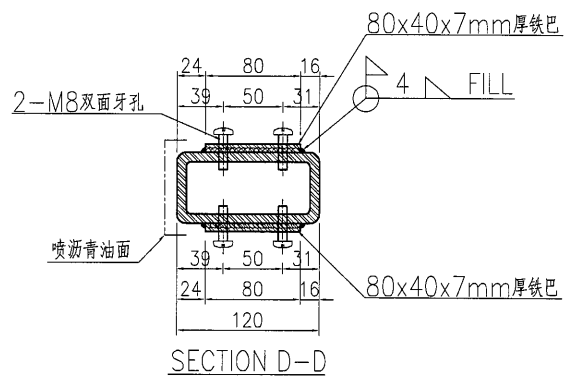
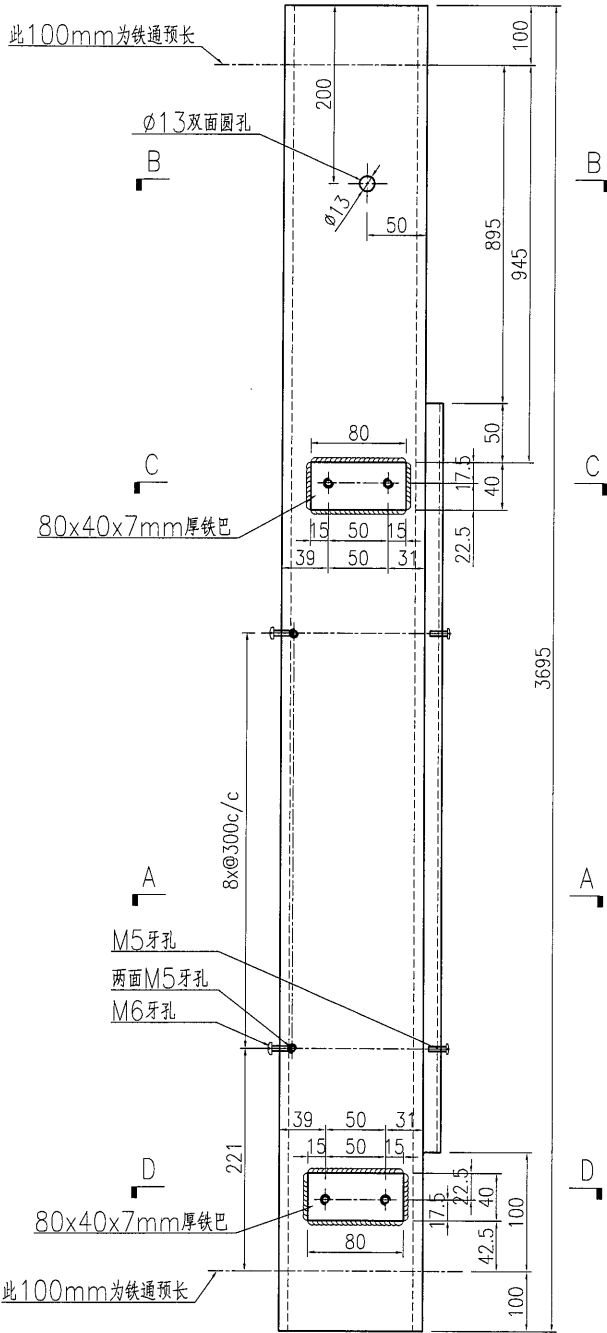

SECTION A-A

SECTION B-B

名稱	鐵件加工圖	制圖	曾建平	2018-09-19	修改			
材料	詳見加工圖	復核			日期			
顏色	熱浸鋅+噴瀝青油	批准			圖號	J837-GW-ST60		

美特鋁質 有限公司
MIDI Aluminium Fabricator Ltd.

产品编号	L(MM)	数量	A	B	C	D	E	N	M
		2							

工程號 J837 地盤 觀塘

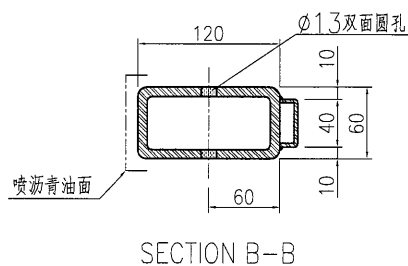
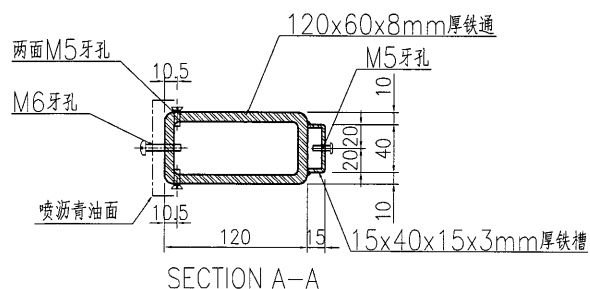
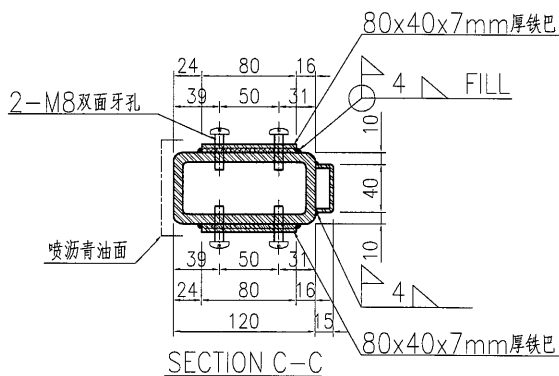
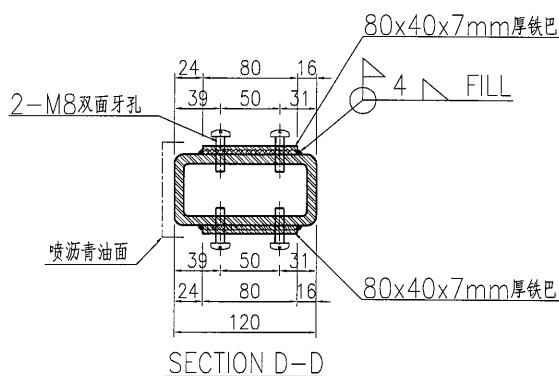
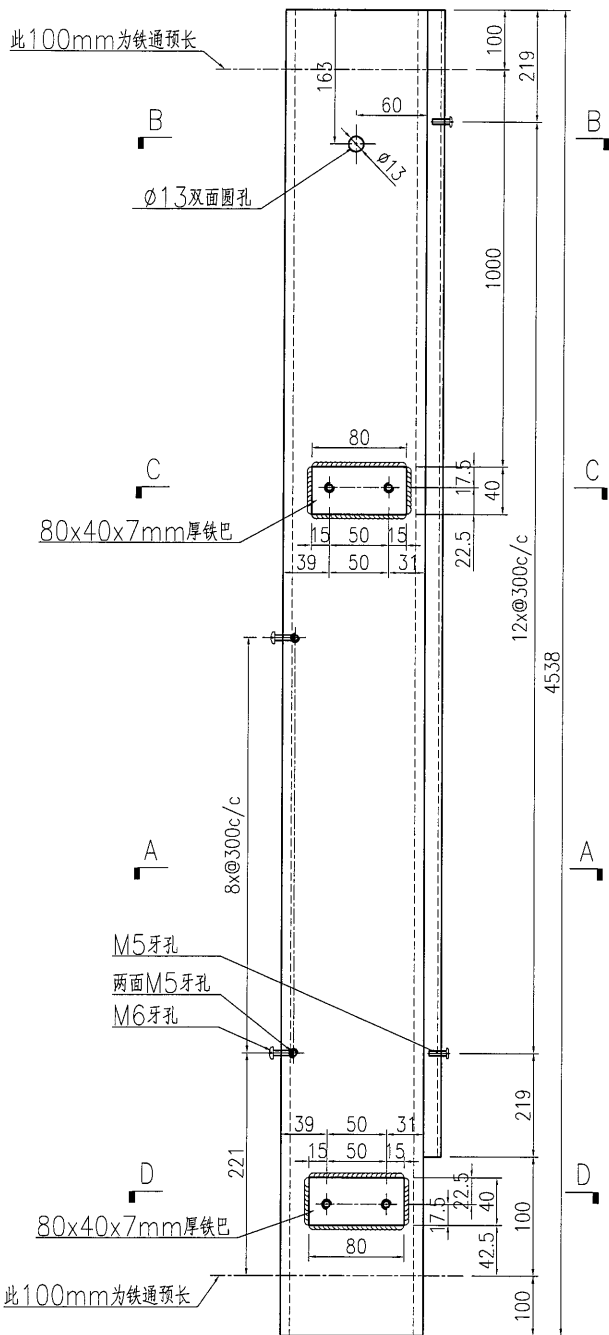

名稱	鐵件加工圖	制圖	曾建平	2018-09-19	修改			
材料	詳見加工圖	復核			日期			
顏色	熱浸鋅+噴瀝青油	批准			圖號	J837-GW-ST60a		

美特鋁質 有限公司
MIDI Aluminium Fabricator Ltd.

工程號 J837 地盤 觀塘

产品编号	L(MM)	数量	A	B	C	D	E	N	M
		1							

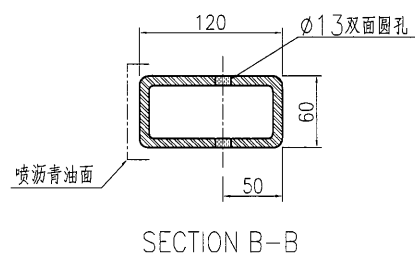
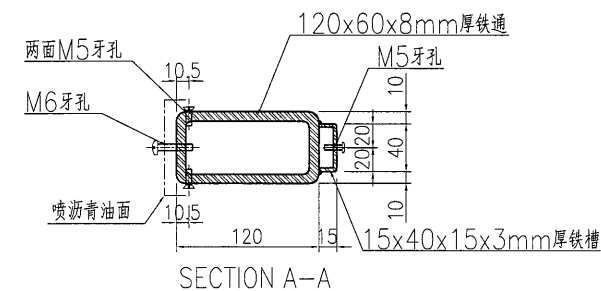
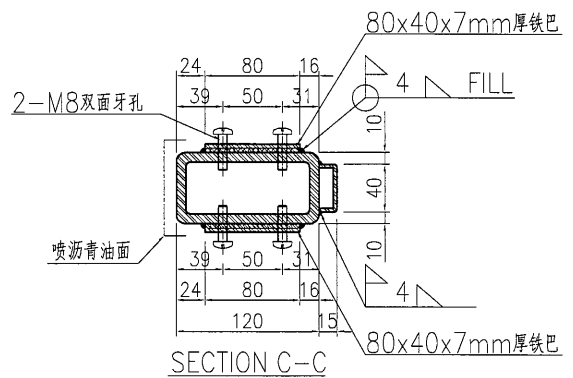
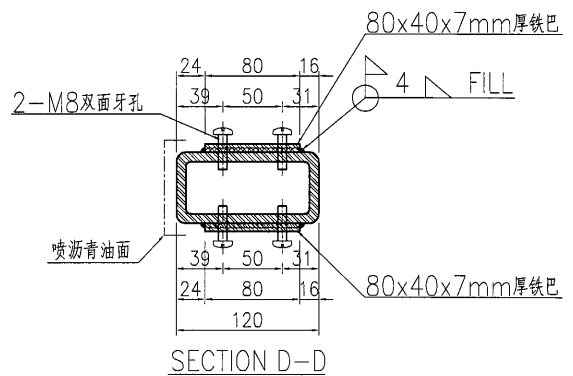
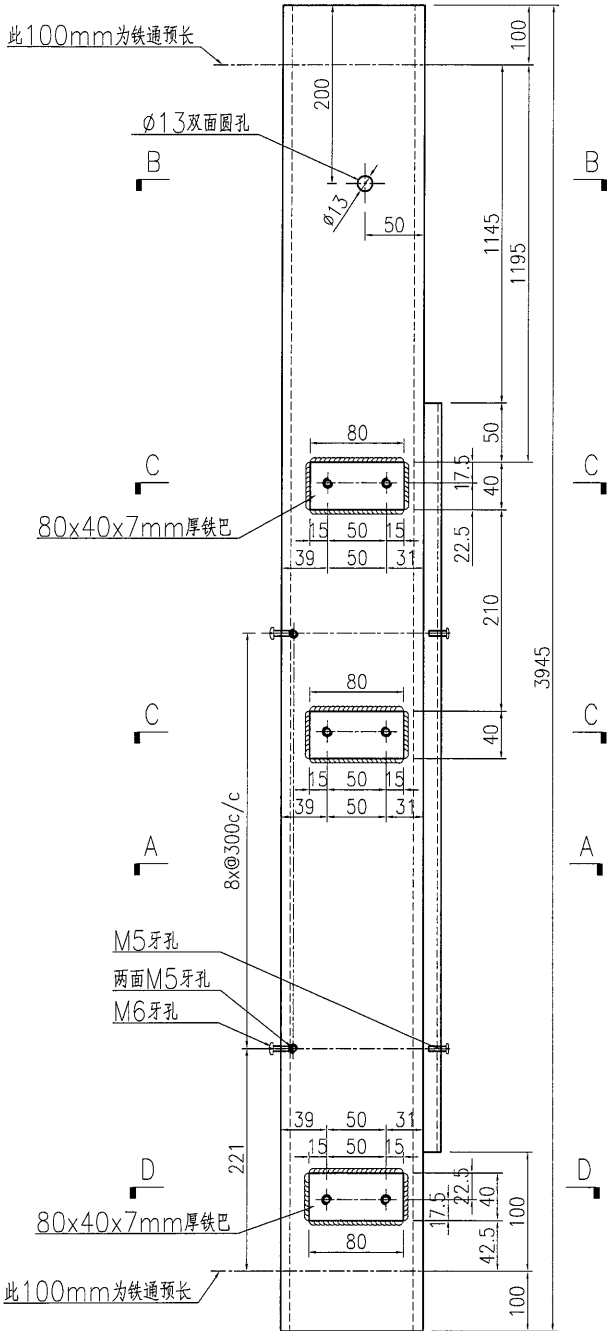

名稱	鐵件加工圖	制圖	曾建平	2018-09-19	修改		
材料	詳見加工圖	復核			日期		
顏色	熱浸鋅+噴瀝青油	批准			圖號	J837-GW-ST61	



美特鋁質有限公司
MIDI Aluminium Fabricator Ltd.

产品编号	L(MM)	数量	A	B	C	D	E	N	M
		2							

工程號	J837	地盤	觀塘
-----	------	----	----

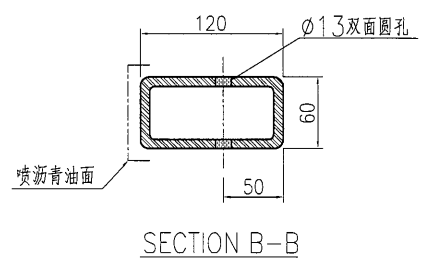
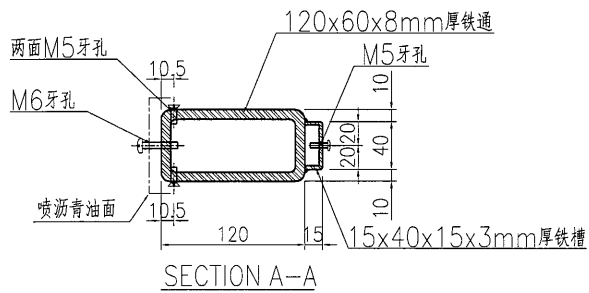
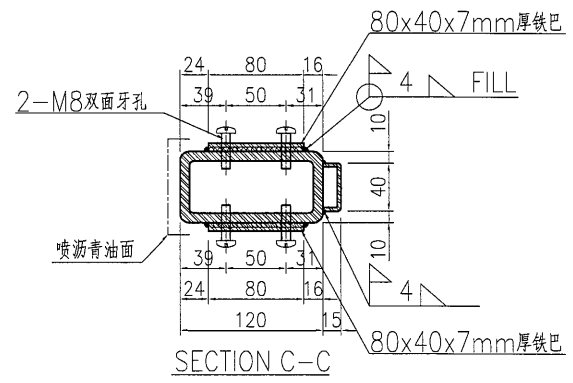
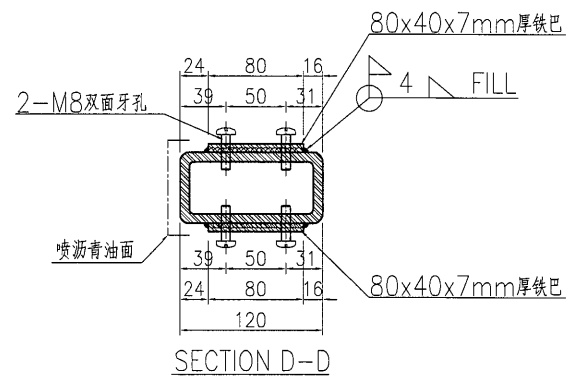
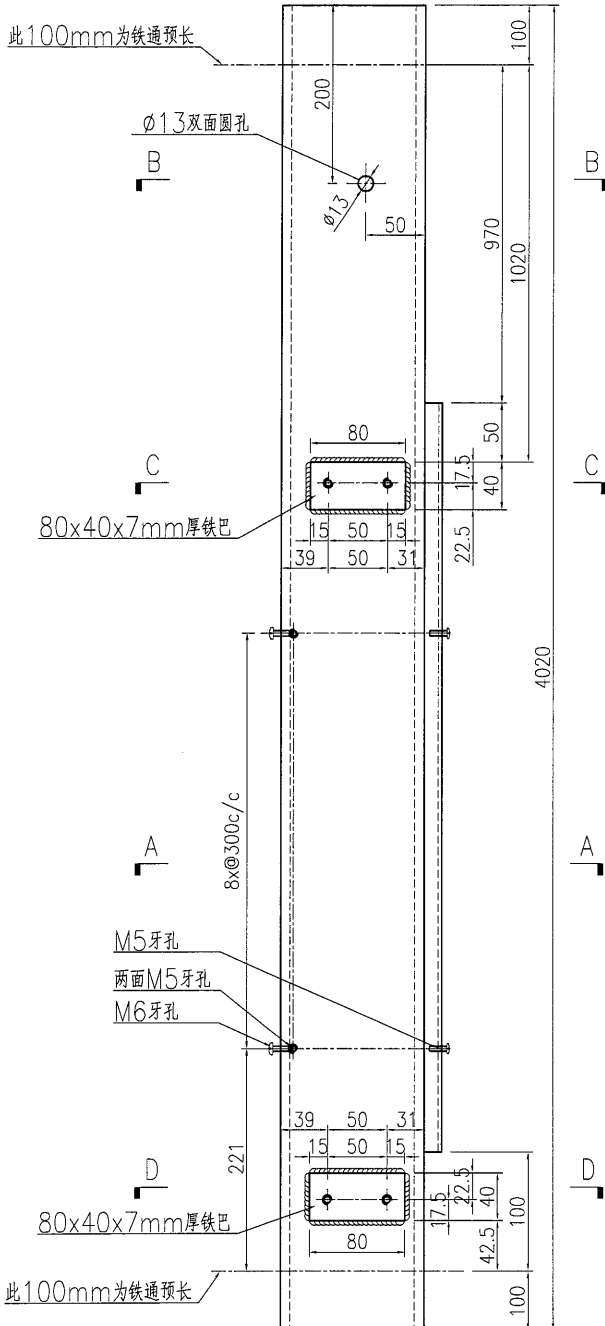

名稱	鐵件加工圖	制圖	曾建平	2018-09-19	修改			
材料	詳見加工圖	復核			日期			
顏色	熱浸鋅+噴瀝青油	批准			圖號	J837-GW-ST64		

美特鋁質 有限公司
MIDI Aluminium Fabricator Ltd.

产品编号	L(MM)	数量	A	B	C	D	E	N	M
		2							

工程號	J837	地盤	觀塘
-----	------	----	----

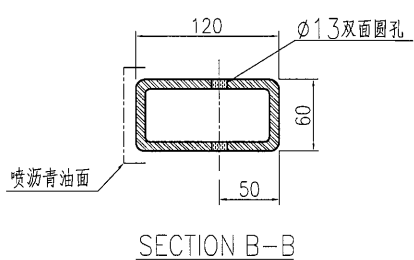
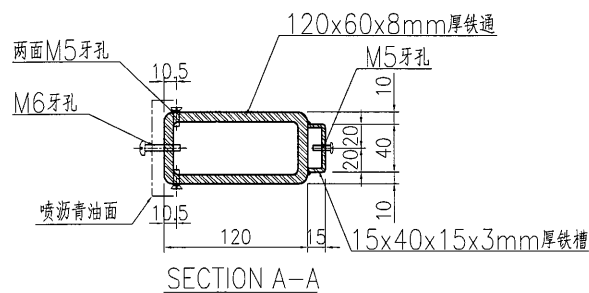
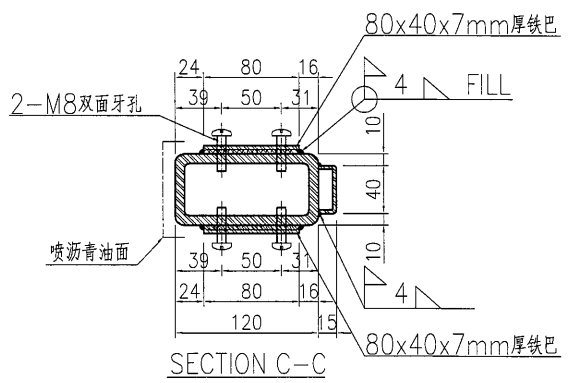
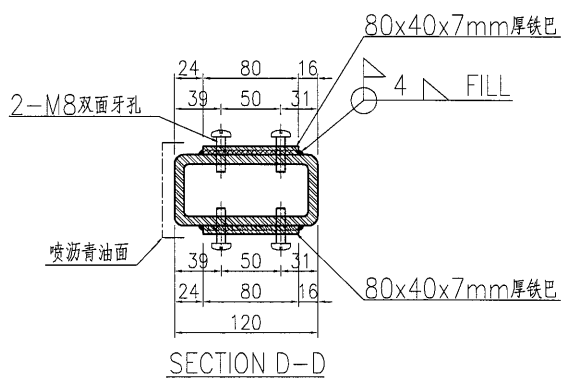
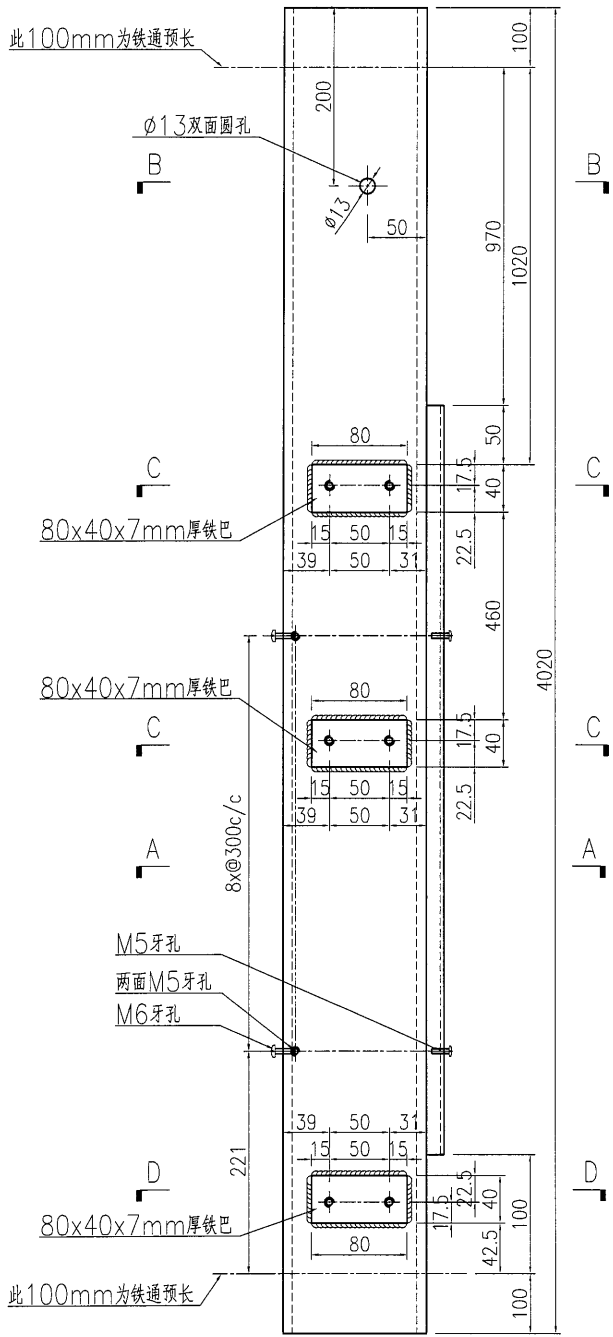

名稱	鐵件加工圖	制圖	曾建平	2018-09-19	修改			
材料	詳見加工圖	復核			日期			
顏色	熱浸鋅+噴瀝青油	批准			圖號	J837-GW-ST64a		



美特鋁質有限公司
MIDI Aluminium Fabricator Ltd.

产品编号	L(MM)	数量	A	B	C	D	E	N	M
		1							

工程號	J837	地盤	觀塘
-----	------	----	----

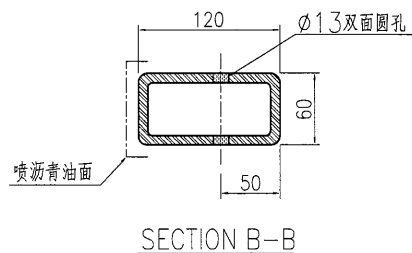
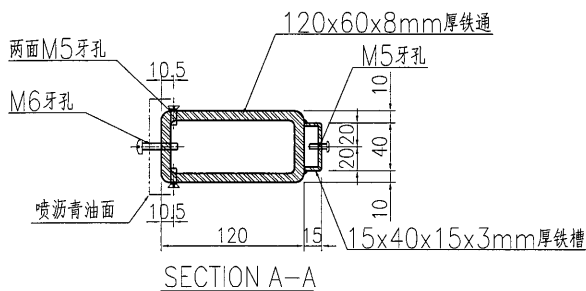
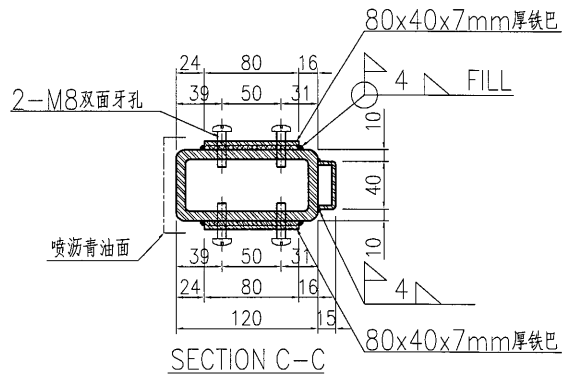
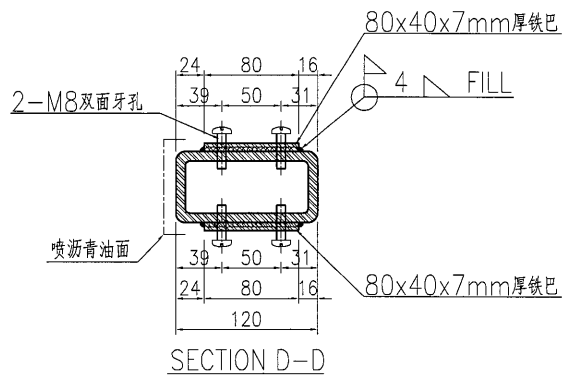
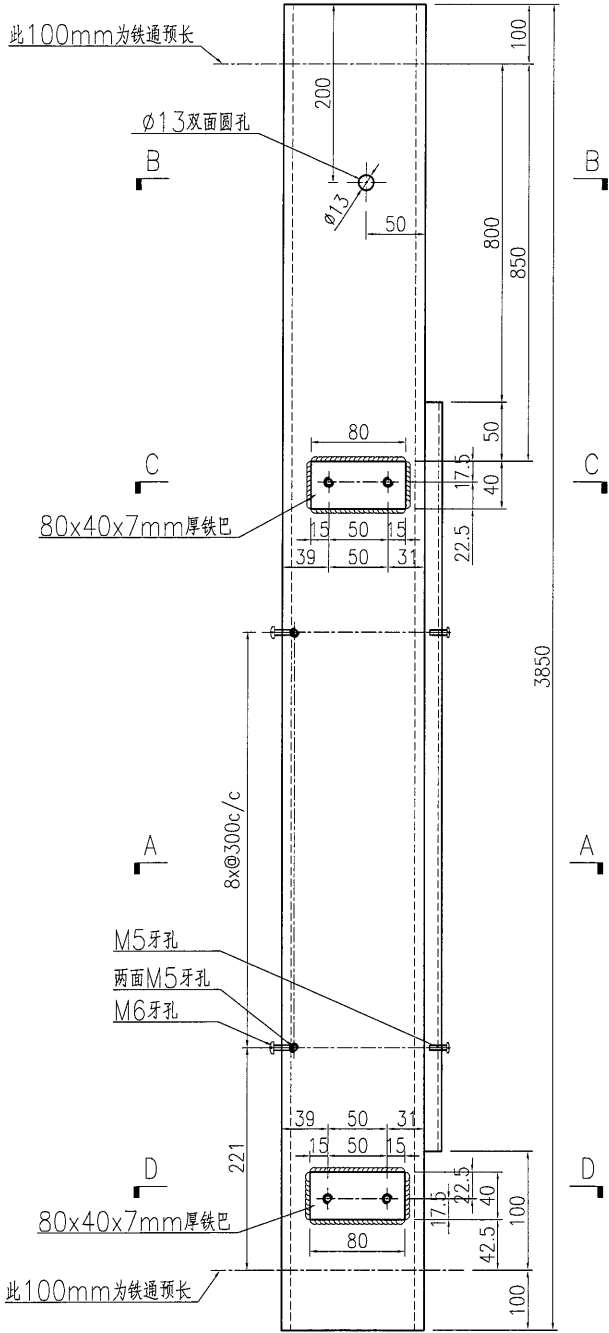

名稱	鐵件加工圖	制圖	曾建平	2018-09-19	修改			
材料	詳見加工圖	復核			日期			
顏色	熱浸鋅+噴瀝青油	批准			圖號	J837-GW-ST65		

美特鋁質 有限公司
MIDI Aluminium Fabricator Ltd.

产品编号	L(MM)	数量	A	B	C	D	E	N	M
		1							

工程號 J837 地盤 觀塘

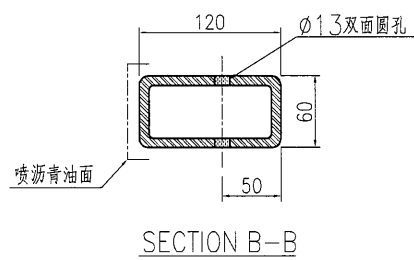
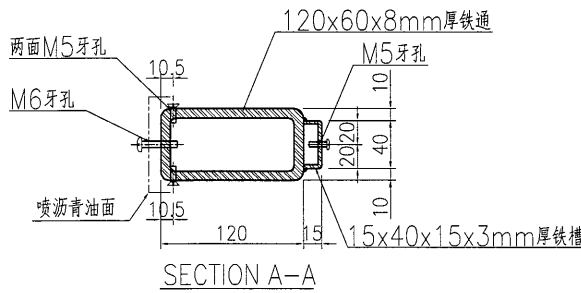
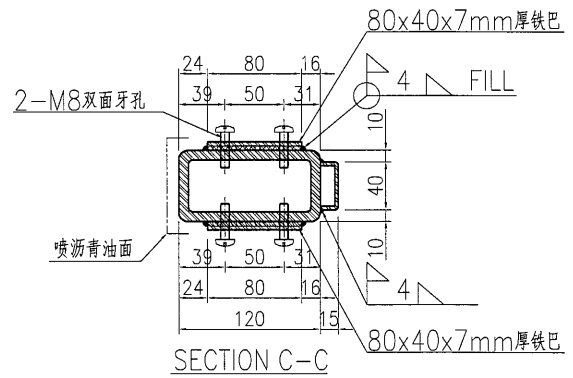
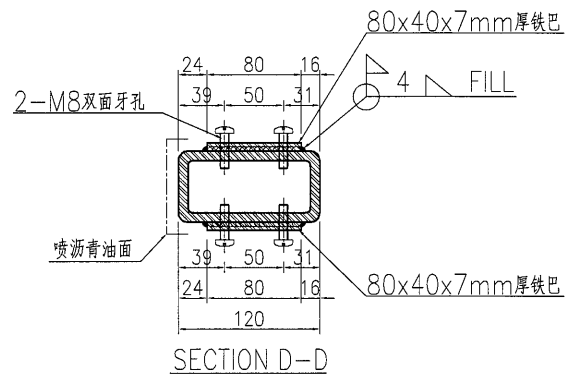
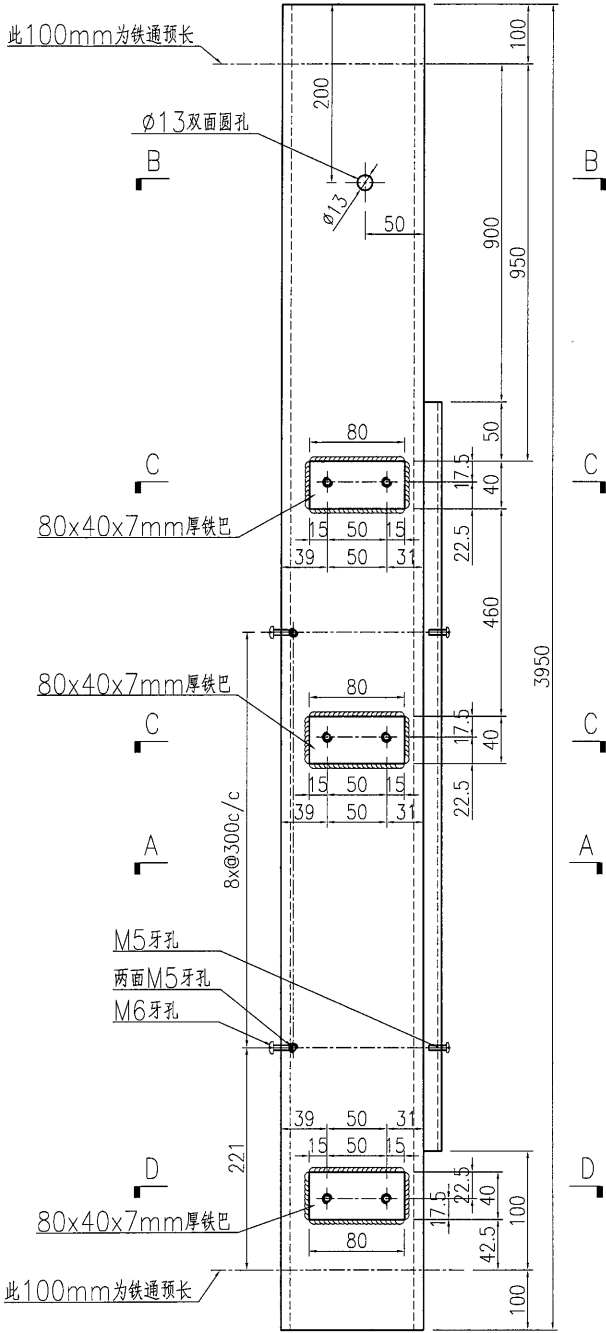

名稱	鐵件加工圖	制圖	曾建平	2018-09-19	修改			
材料	詳見加工圖	復核			日期			
顏色	熱浸鋅+噴瀝青油	批准			圖號	J837-GW-ST66a		

美特鋁質 有限公司
MIDI Aluminium Fabricator Ltd.

产品编号	L(MM)	数量	A	B	C	D	E	N	M
		7							

工程號 J837 地盤 觀塘

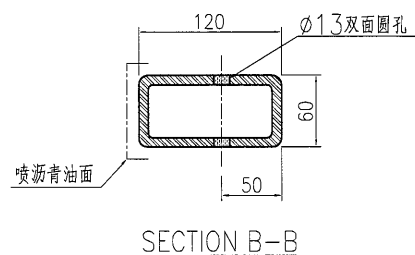
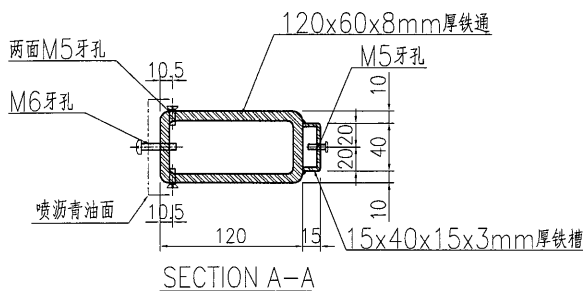
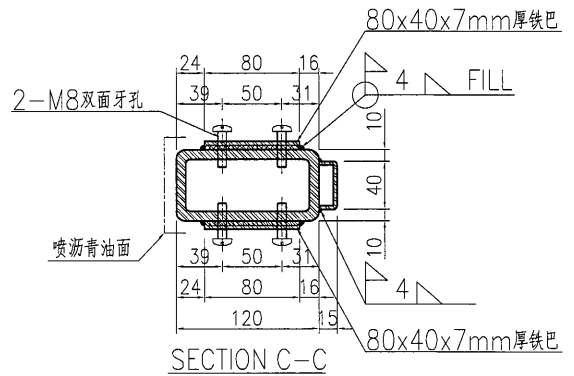
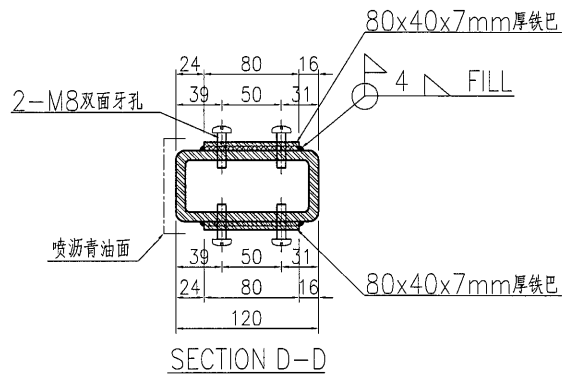
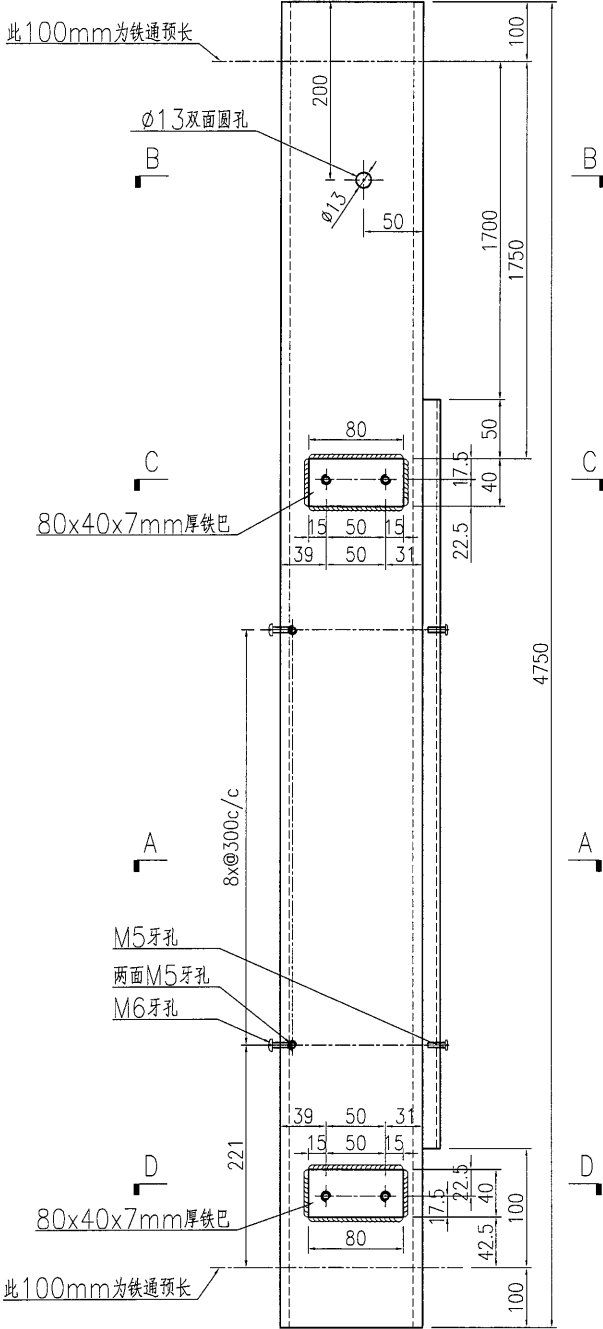

名稱	鐵件加工圖	制圖	曾建平	2018-09-19	修改		
材料	詳見加工圖	復核			日期		
顏色	熱浸鋅+噴瀝青油	批准			圖號	J837-GW-ST68	

美特鋁質 有限公司
MIDI Aluminium Fabricator Ltd.

产品编号	L(MM)	数量	A	B	C	D	E	N	M
		2							

工程號 J837 地盤 觀塘

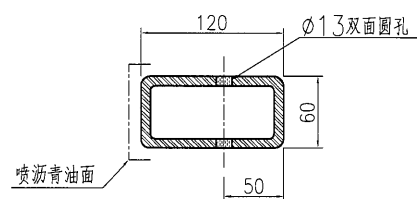
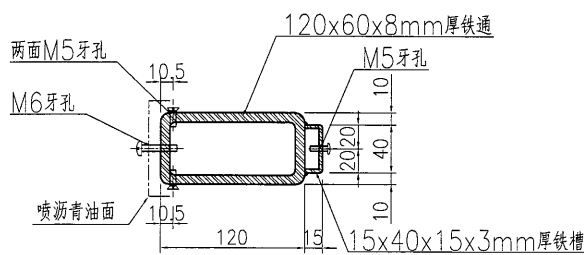
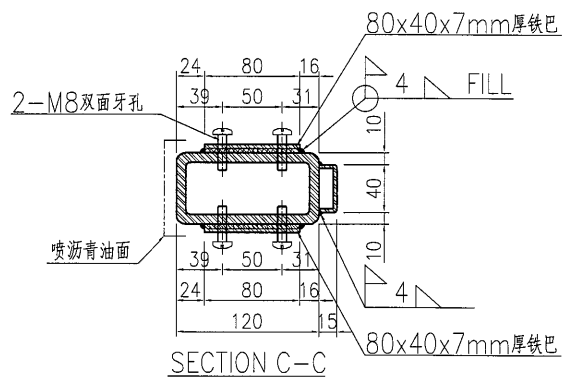
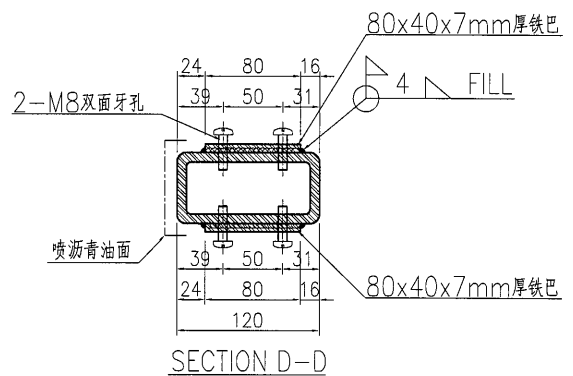
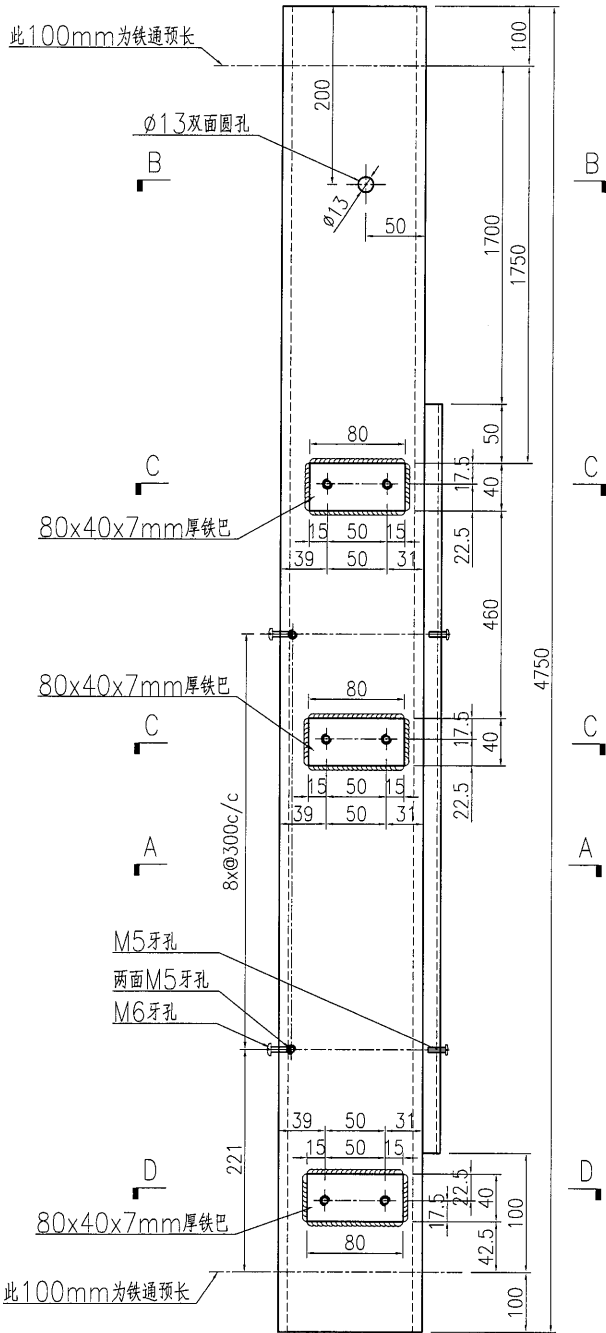

SECTION A-A

SECTION B-B

名稱	鐵件加工圖	制圖	曾建平	2018-09-19	修改		
材料	詳見加工圖	復核			日期		
顏色	熱浸鋅+噴瀝青油	批准			圖號	J837-GW-ST68a	

43
39

EG-DWG3

美特鋁質 有限公司
MIDI Aluminium Fabricator Ltd.

产品编号	L(MM)	数量	A	B	C	D	E	N	M
		2							

工程號 J837 地盤 觀塘

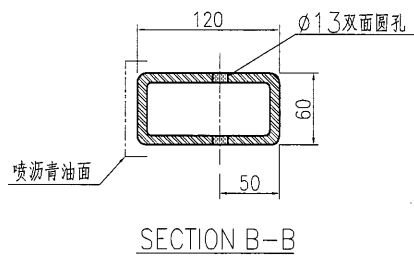
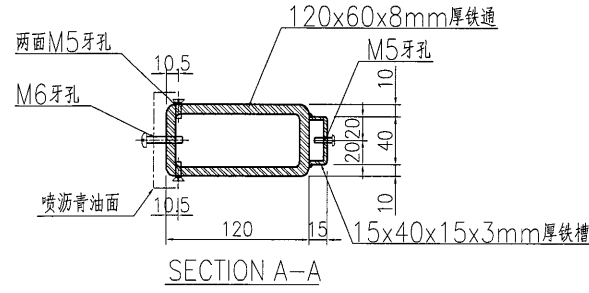
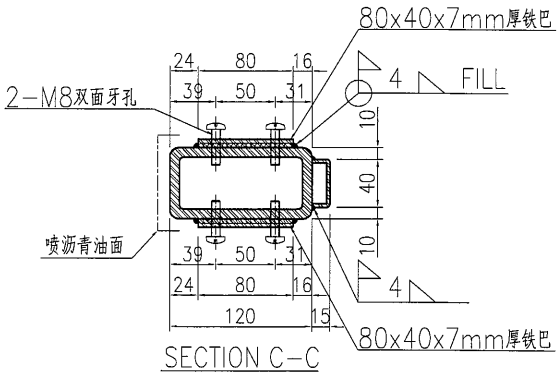
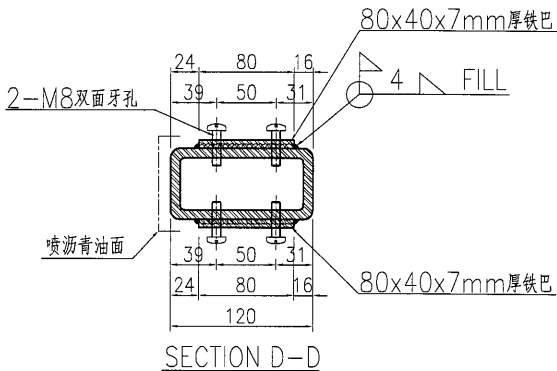
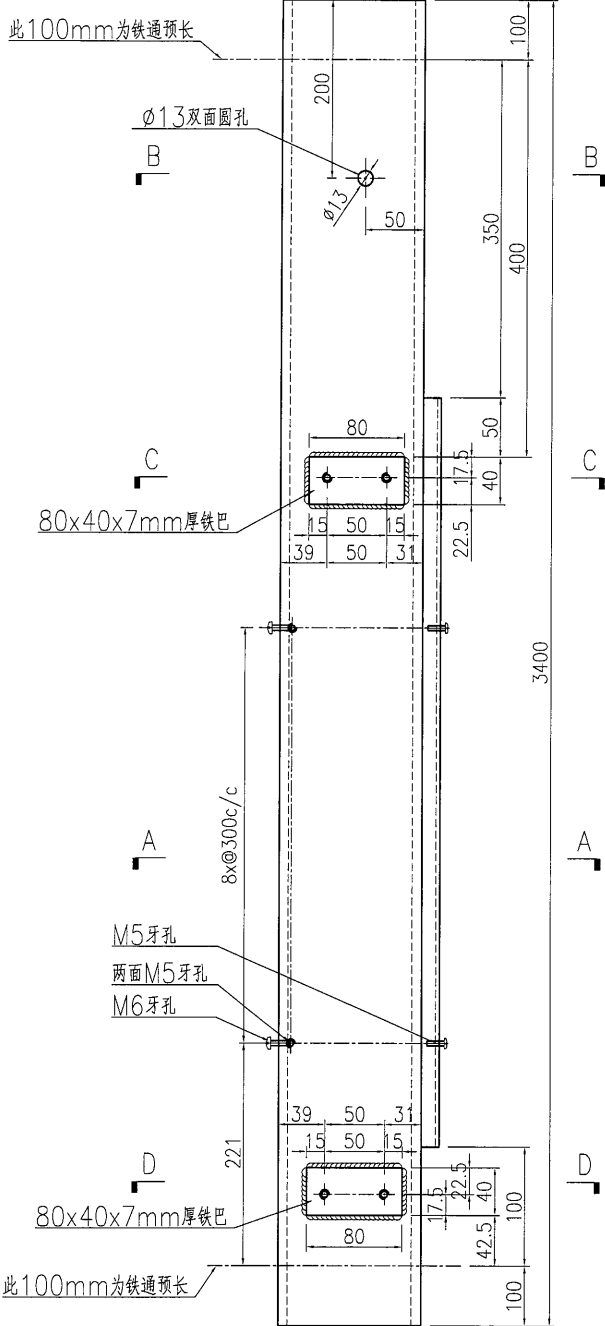

名稱	鐵件加工圖	制圖	曾建平	2018-09-19	修改			
材料	詳見加工圖	復核			日期			
顏色	熱浸鋅+噴瀝青油	批准			圖號	J837-GW-ST69		



美特鋁質 有限公司
MIDI Aluminium Fabricator Ltd.

产品编号	L(MM)	数量	A	B	C	D	E	N	M
		3							

工程號 J837 地盤 觀塘

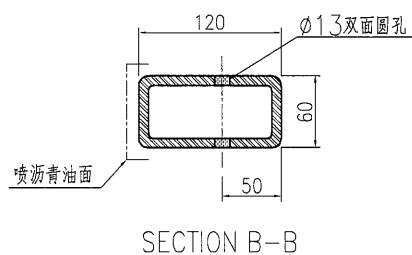
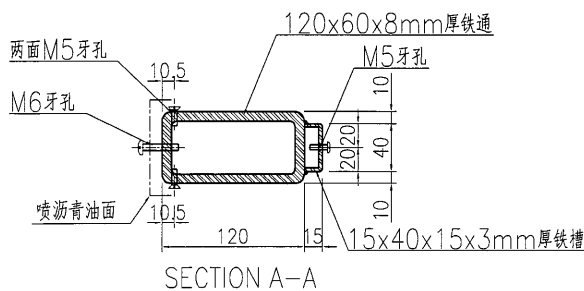
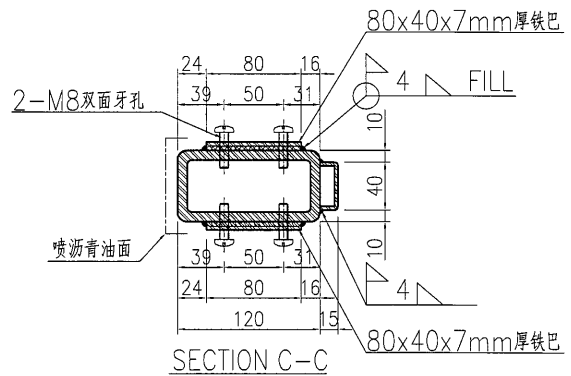
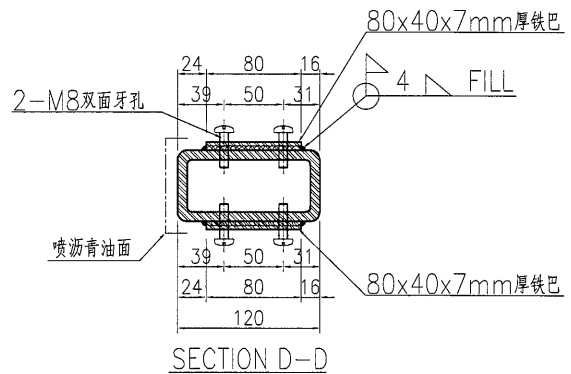
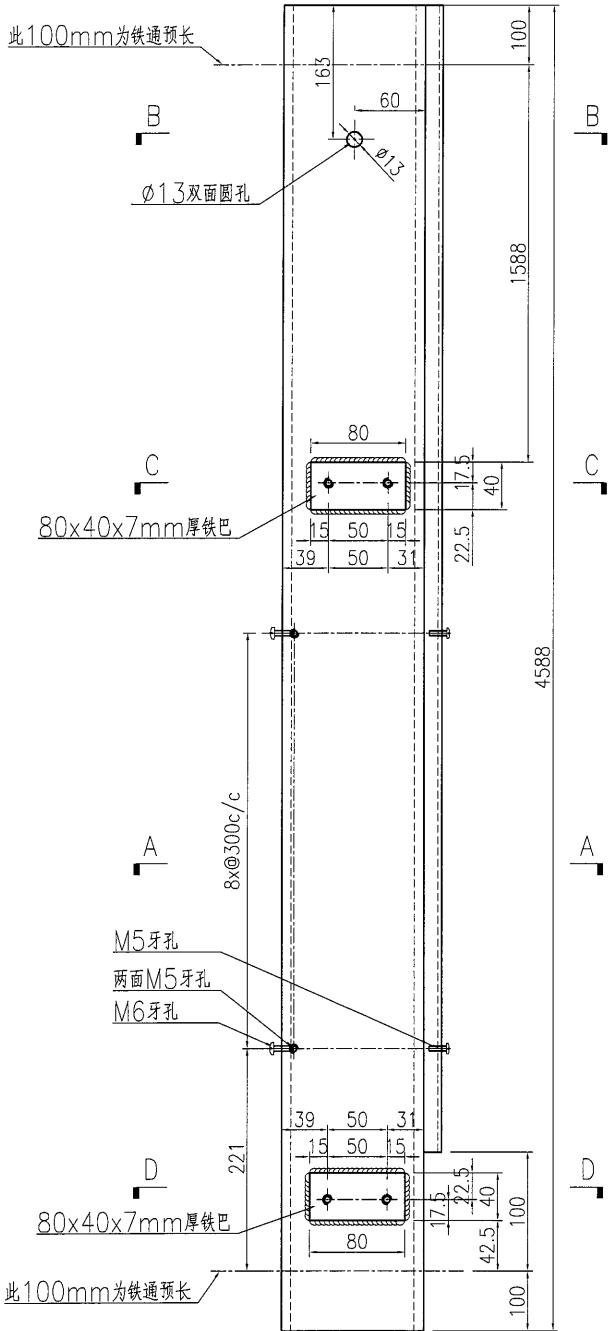

名稱	鐵件加工圖	制圖	曾建平	2018-09-19	修改			
材料	詳見加工圖	復核			日期			
顏色	熱浸鋅+噴瀝青油	批准			圖號	J837-GW-ST72		

美特鋁質 有限公司
 MIDI Aluminium Fabricator Ltd.

工程號	J837	地盤	觀塘
-----	------	----	----

产品编号	L(MM)	数量	A	B	C	D	E	N	M
		4							

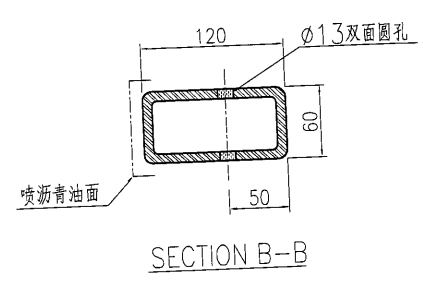
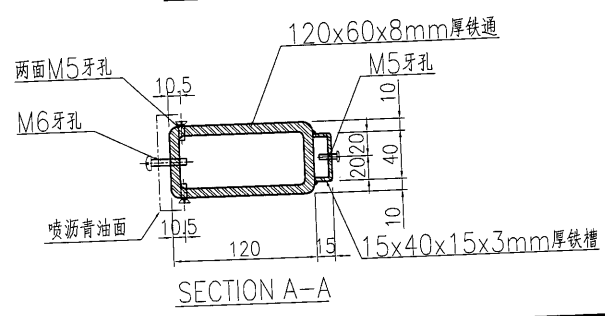
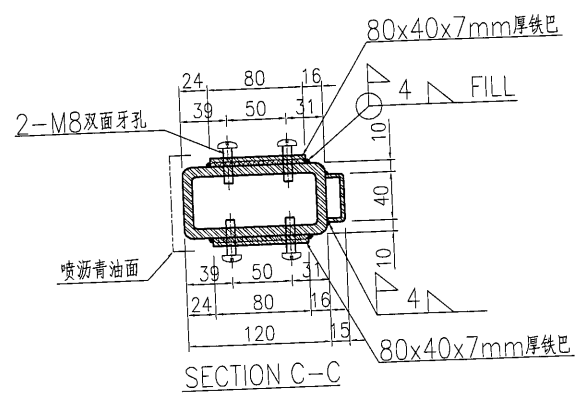
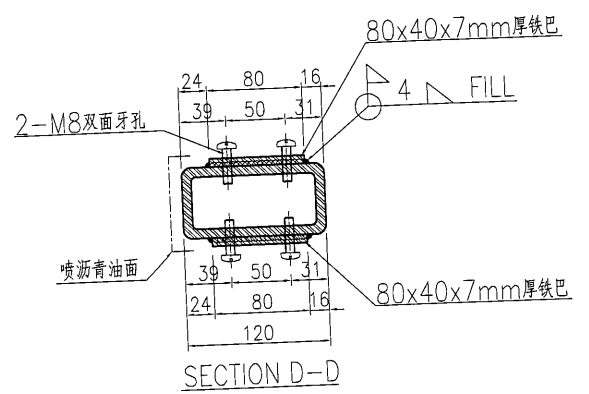
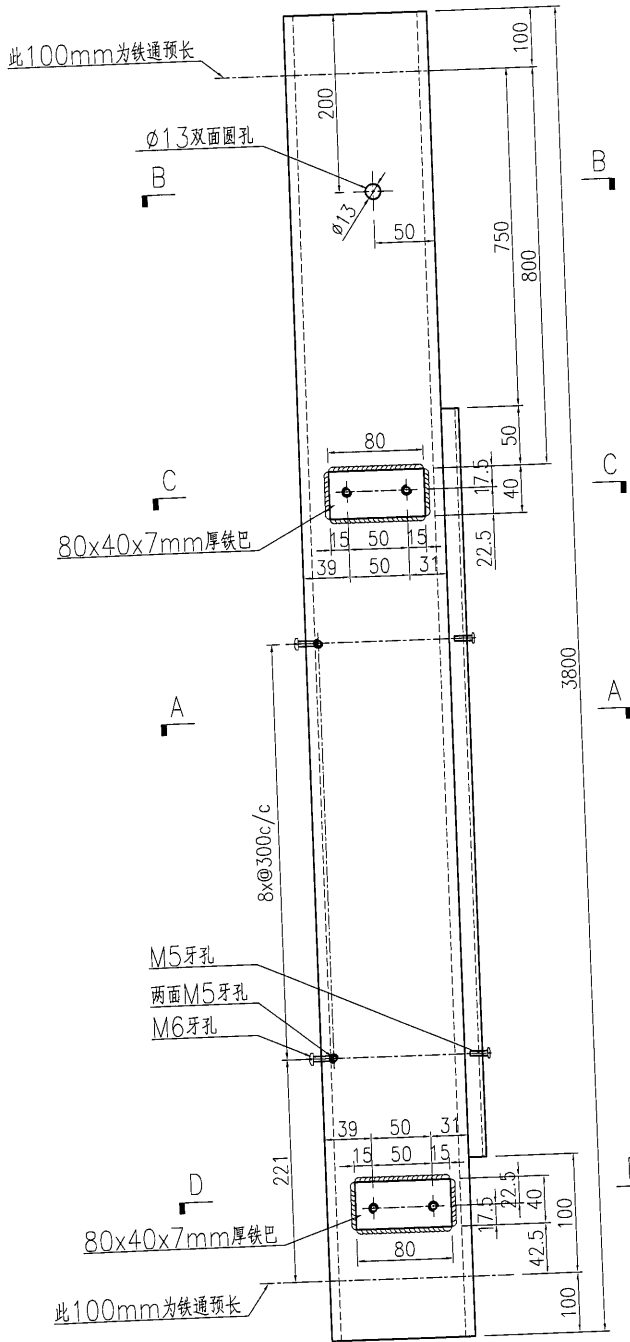

名稱	鐵件加工圖	制圖	曾建平	2018-09-19	修改		
材料	詳見加工圖	復核			日期		
顏色	熱浸鋅+噴瀝青油	批准			圖號	J837-GW-ST75	

美特鋁質 有限公司
MIDI Aluminium Fabricator Ltd.

工程號: J837 | 地盤: 觀塘

产品编号	L(MM)	数量	A	B	C	D	E	N	M
		2							

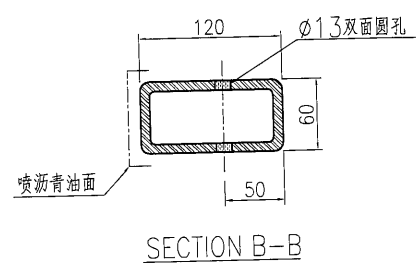
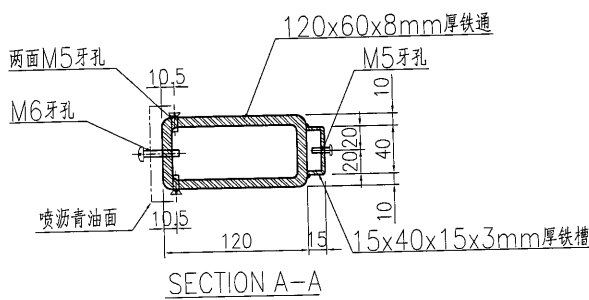
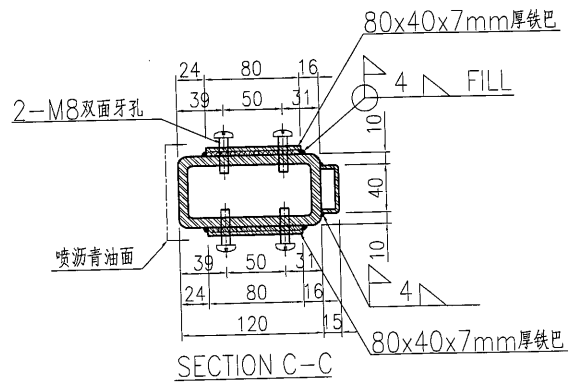
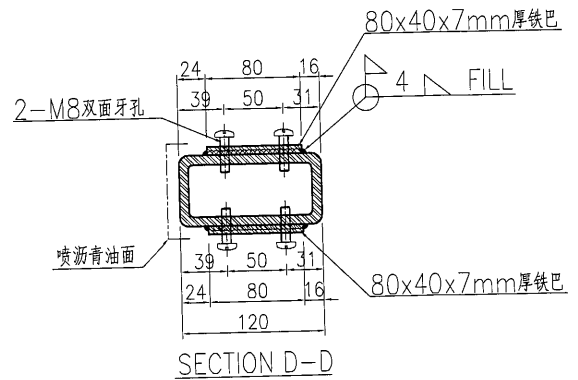
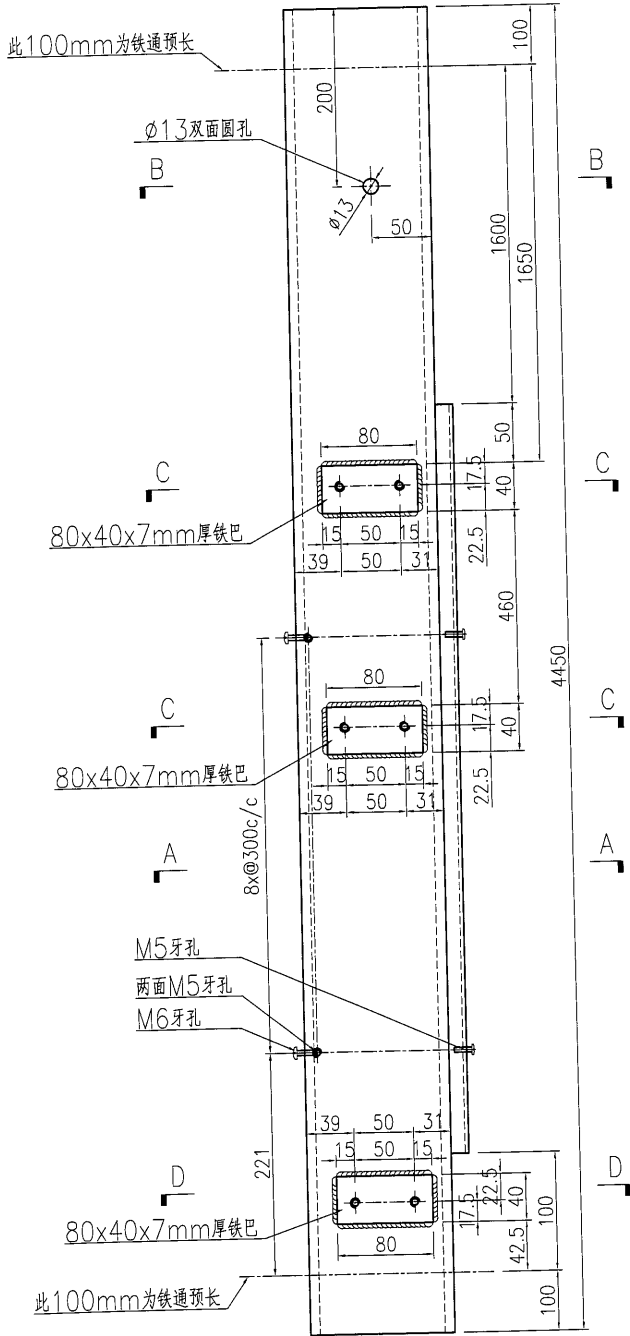

名稱	鐵件加工圖	制圖	曾建平	2018-09-19	修改				
材料	詳見加工圖	復核			日期				
顏色	熱浸鋅+噴瀝青油	批准			圖號	J837-GW-ST76			

 美特鋁質有限公司
MIDI Aluminium Fabricator Ltd.

产品编号	L(MM)	数量	A	B	C	D	E	N	M
		2							

工程號 J837 地盤 觀塘

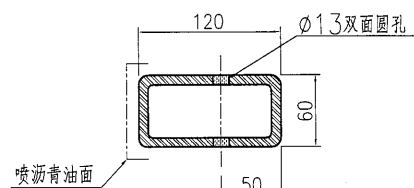
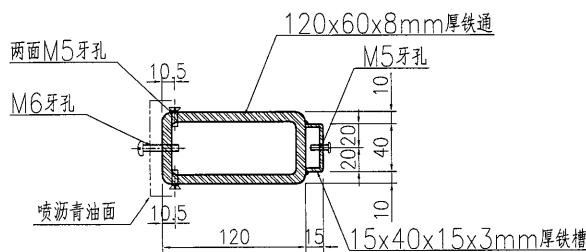
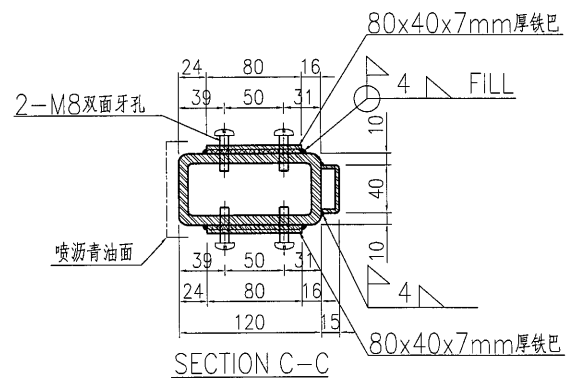
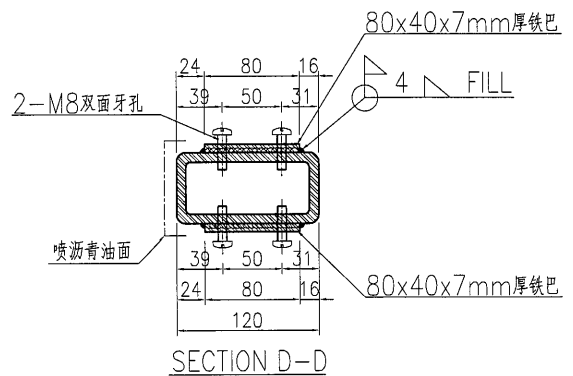
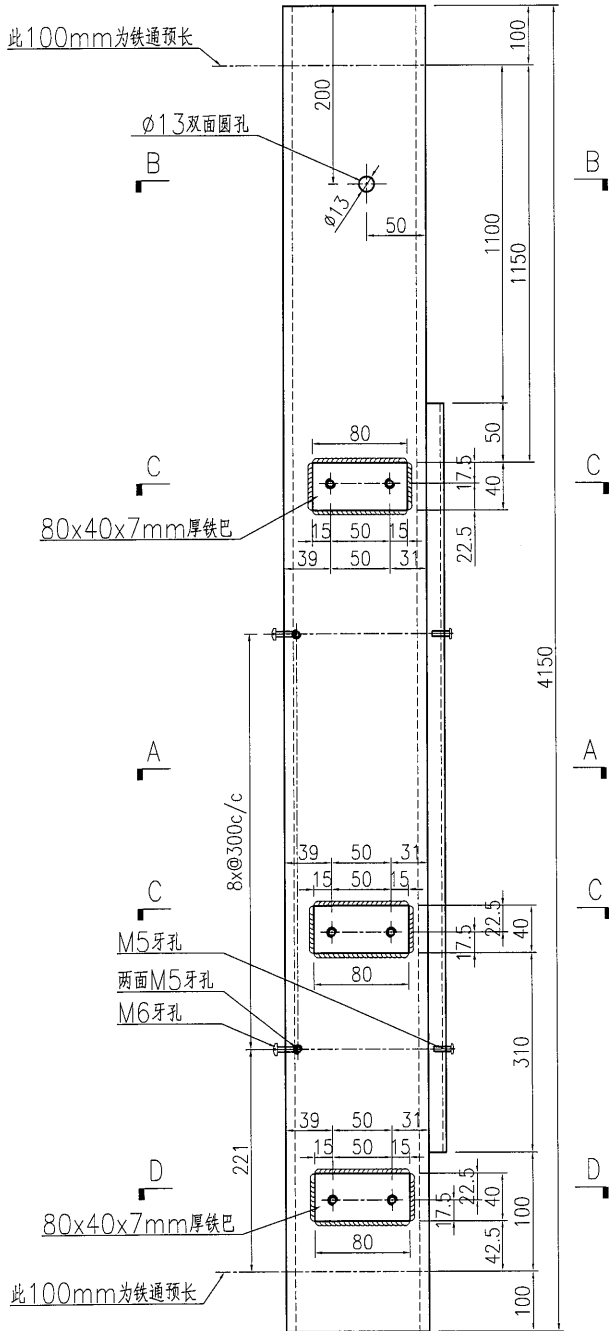

名稱	鐵件加工圖	制圖	曾建平	2018-09-19	修改			
材料	詳見加工圖	復核			日期			
顏色	熱浸鋅+噴瀝青油	批准			圖號	J837-GW-ST77		

 美特鋁質 有限公司 MIDI Aluminium Fabricator Ltd.	产品编号	L(MM)	数量	A	B	C	D	E	N	M
			1							
工程號	J837	地盤	觀塘							

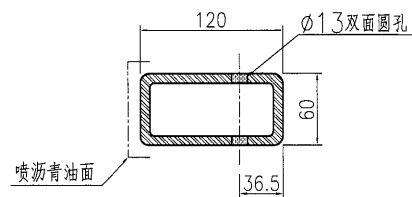
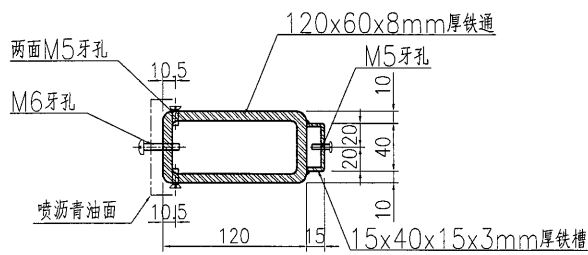
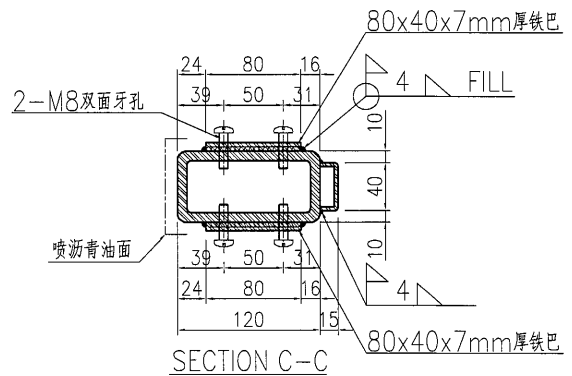
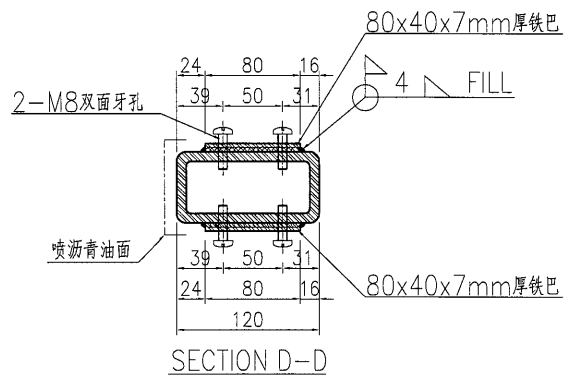
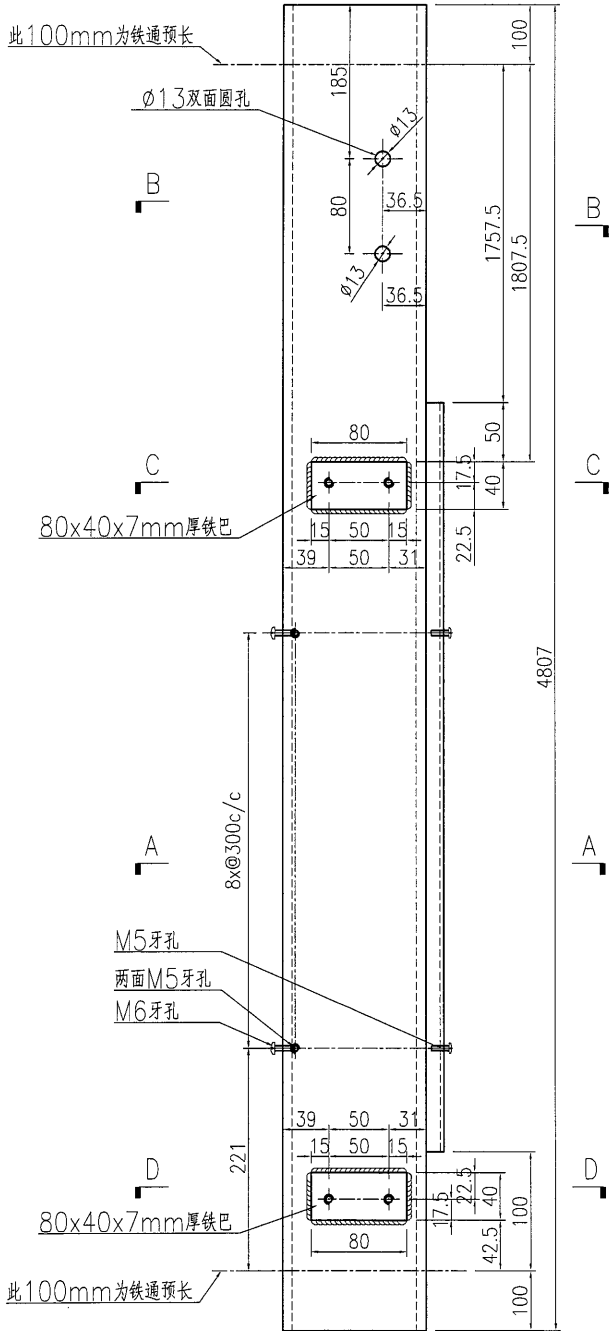

名稱	鐵件加工圖	制圖	曾建平	2018-09-19	修改			
材料	詳見加工圖	復核			日期			
顏色	熱浸鋅+噴瀝青油	批准			圖號	J837-GW-ST78		

 美特鋁質 有限公司 MIDI Aluminium Fabricator Ltd.			
工程號	J837	地盤	觀塘

产品编号	L(MM)	数量	A	B	C	D	E	N	M
		2							

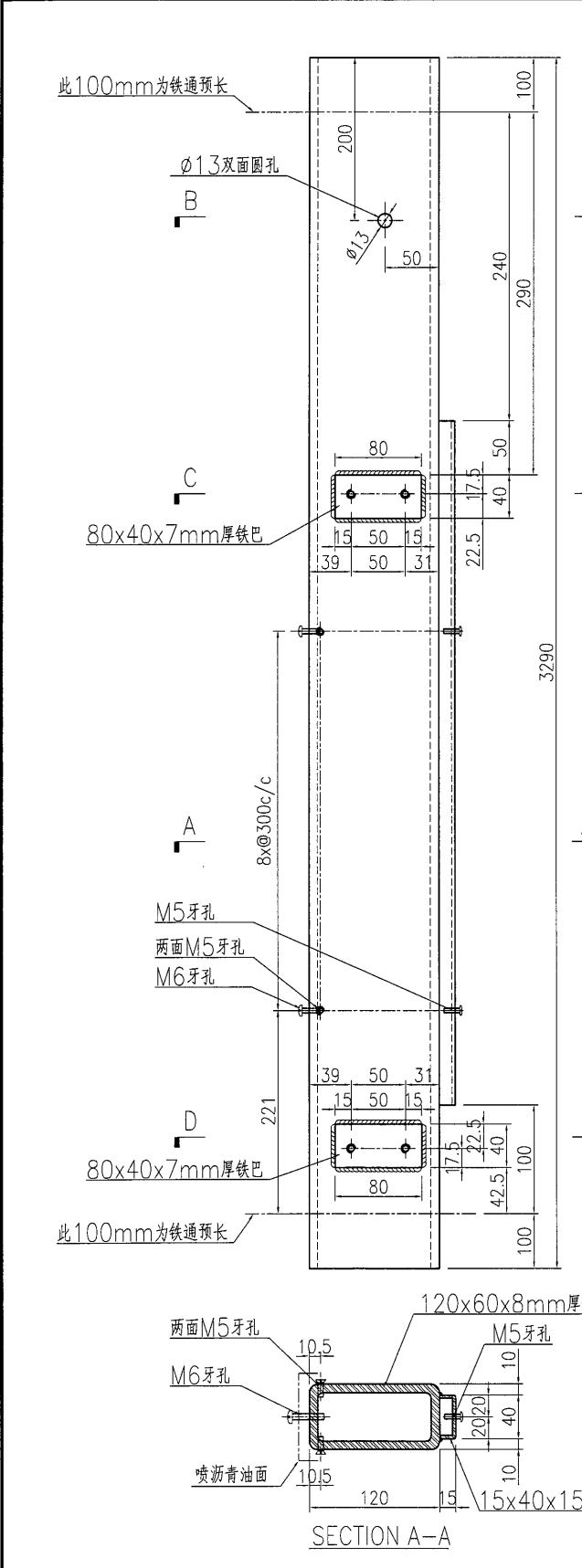

名稱	鐵件加工圖	制圖	曾建平	2018-09-19	修改			
材料	詳見加工圖	復核			日期			
顏色	熱浸鋅+噴瀝青油	批准			圖號	J837-GW-ST79		

 美特鋁質 有限公司 MIDI Aluminium Fabricator Ltd.	产品编号	L(MM)	数量	A	B	C	D	E	N	M
	工程號	J837	地盤	觀塘						

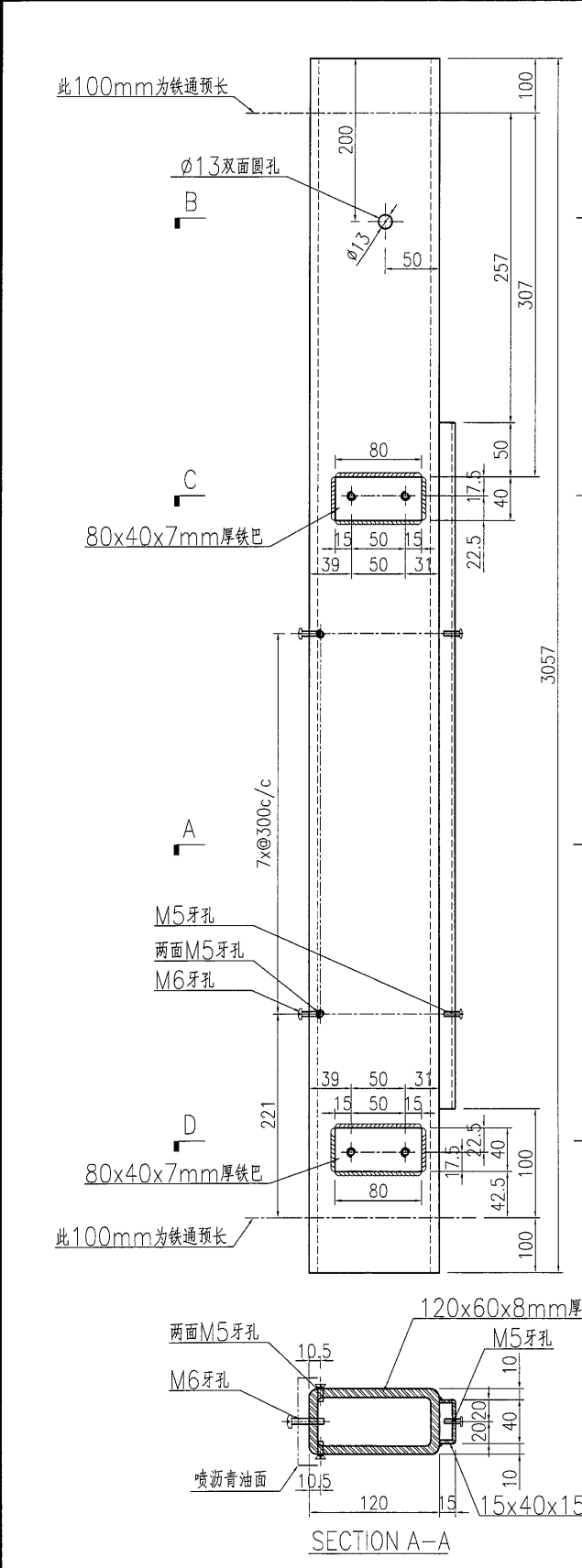

名稱	鐵件加工圖	制圖	曾建平	2018-09-19	修改			
材料	詳見加工圖	復核			日期			
顏色	熱浸鋅+噴瀝青油	批准			圖號	J837-GW-ST80		



产品编号	L(MM)	数量	A	B	C	D	E	N	M
		1							

工程號	J837	地盤	觀塘
-----	------	----	----

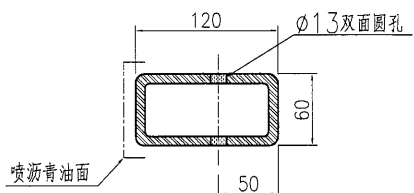
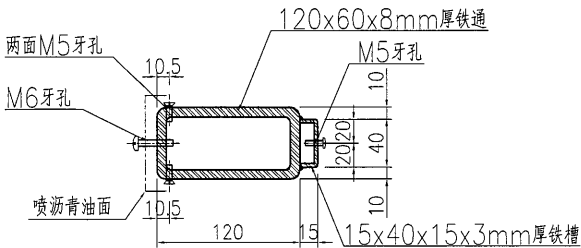
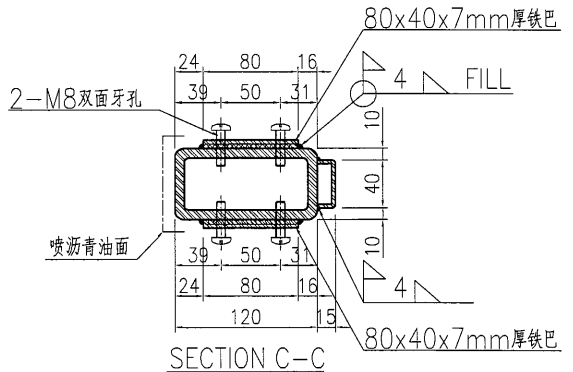
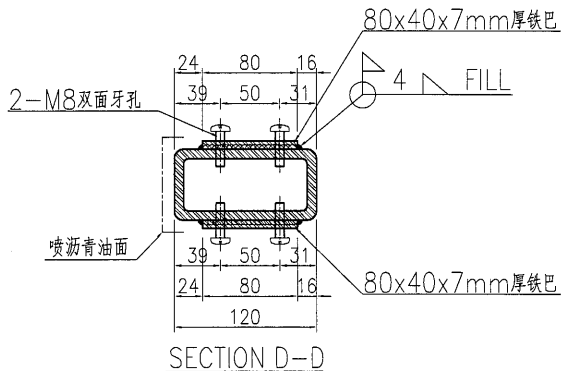
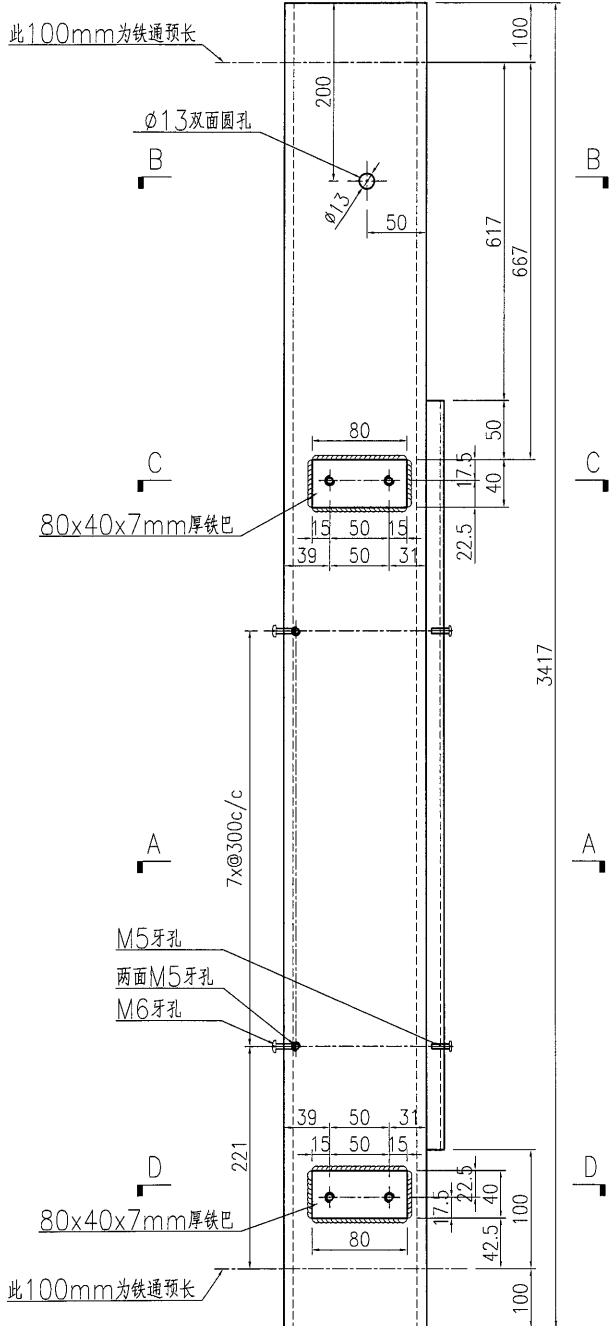

名稱	鐵件加工圖	制圖	曾建平	2018-09-19	修改				
材料	詳見加工圖	復核			日期				
顏色	熱浸鋅+噴瀝青油	批准			圖號	J837-GW-ST81			

美特鋁質 有限公司
MIDI Aluminium Fabricator Ltd.

产品编号	L(MM)	数量	A	B	C	D	E	N	M
		1							

工程號 J837 地盤 觀塘

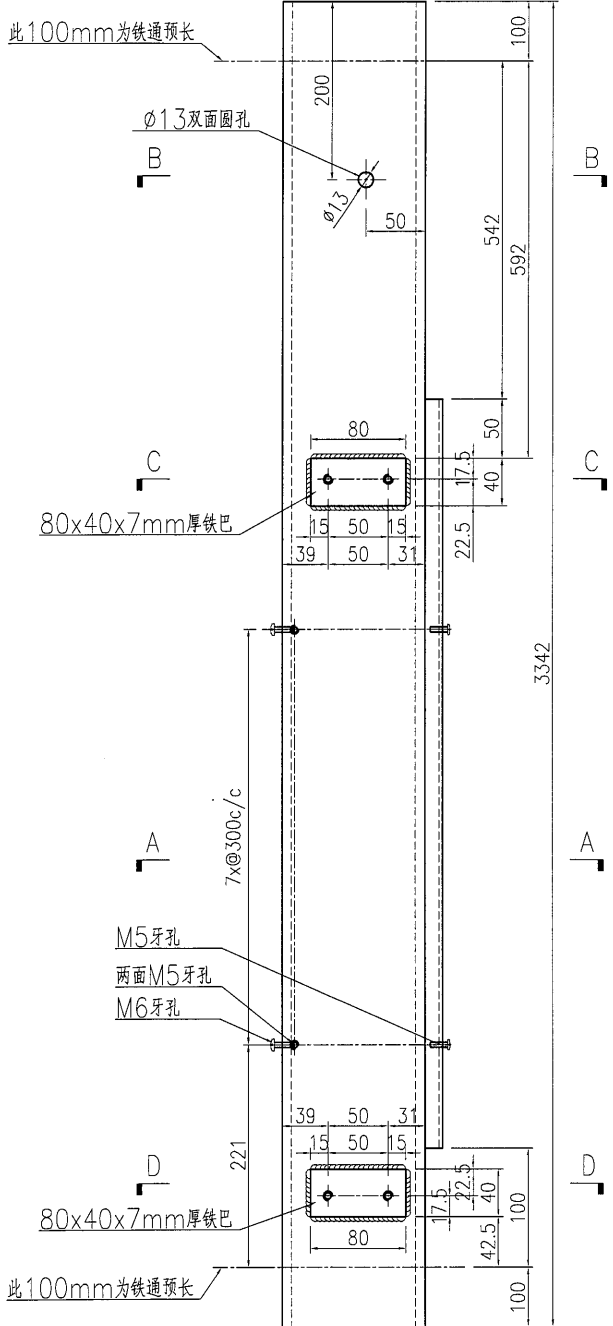

需地盘复尺

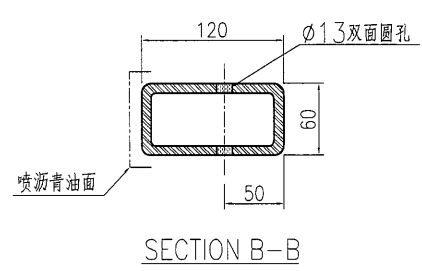
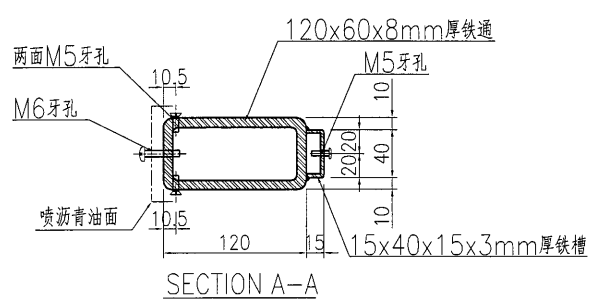
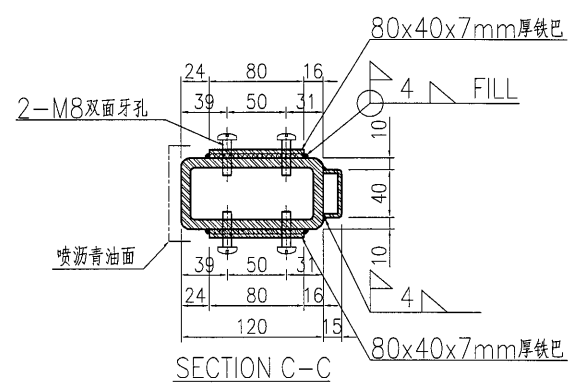
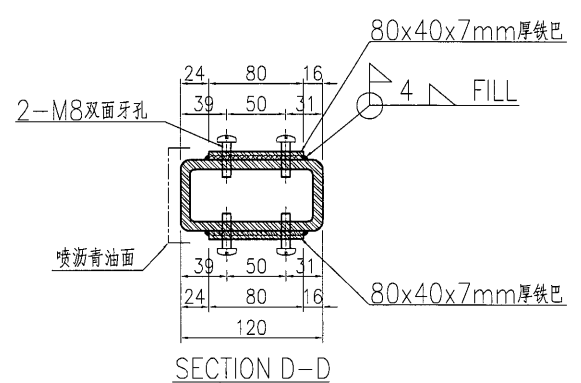

名稱	鐵件加工圖	制圖	曾建平	2018-09-19	修改			
材料	詳見加工圖	復核			日期			
顏色	熱浸鋅+噴瀝青油	批准			圖號	J837-GW-ST82		

美特鋁質 有限公司
MIDI Aluminium Fabricator Ltd.

产品编号	L(MM)	数量	A	B	C	D	E	N	M
		1							

工程號 J837 地盤 觀塘

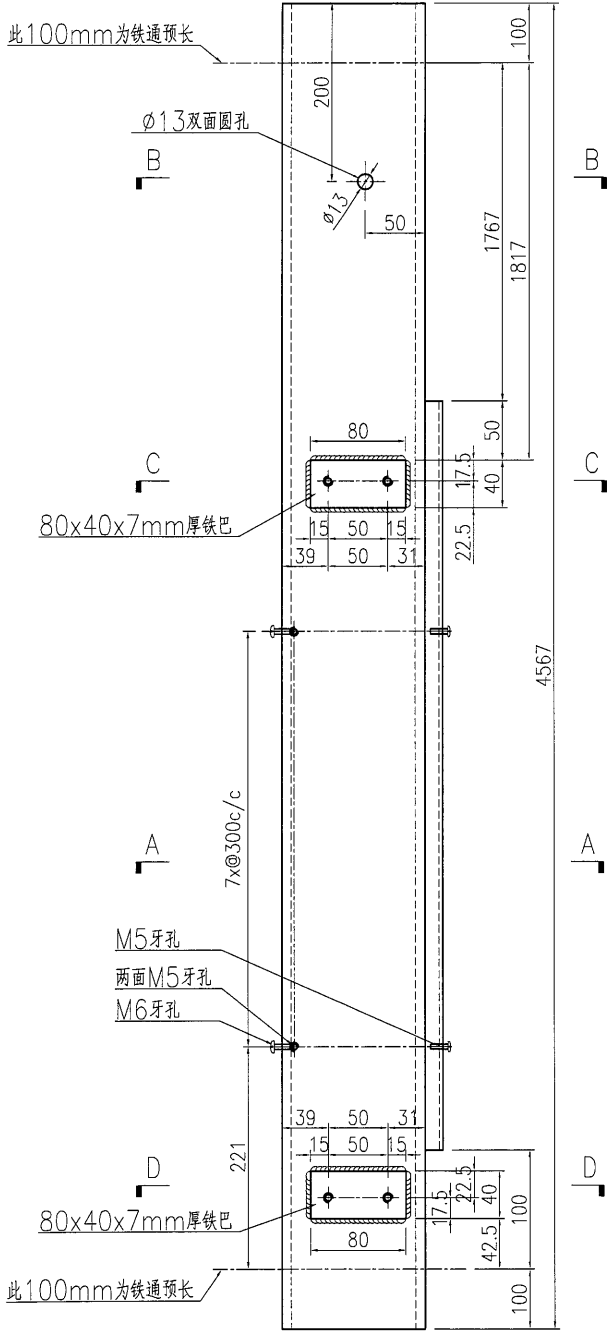

需地盘复尺

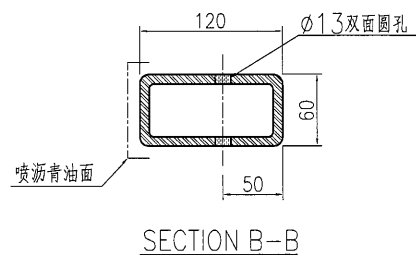
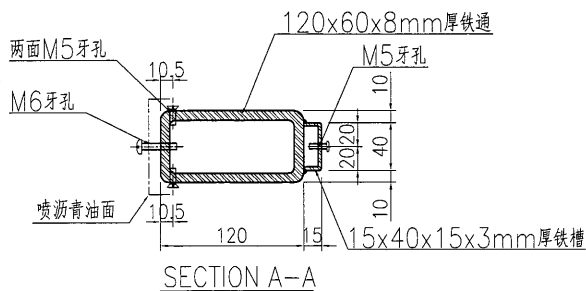
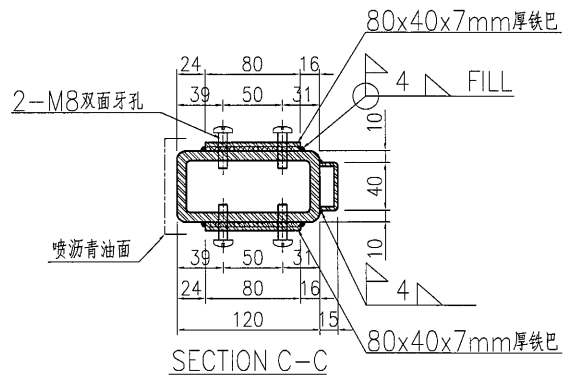
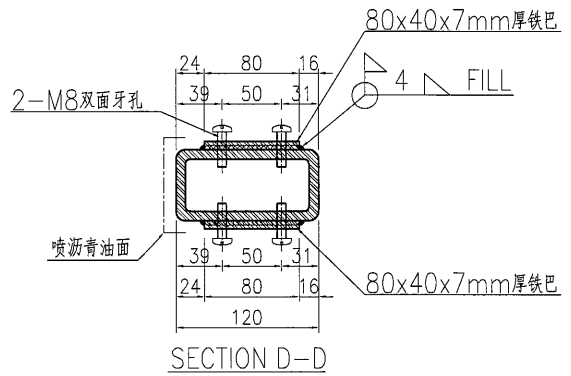

名稱	鐵件加工圖	制圖	曾建平	2018-09-19	修改			
材料	詳見加工圖	復核			日期			
顏色	熱浸鋅+噴瀝青油	批准			圖號	J837-GW-ST83		



产品编号	L(MM)	数量	A	B	C	D	E	N	M
		1							

工程號	J837	地盤	觀塘
-----	------	----	----

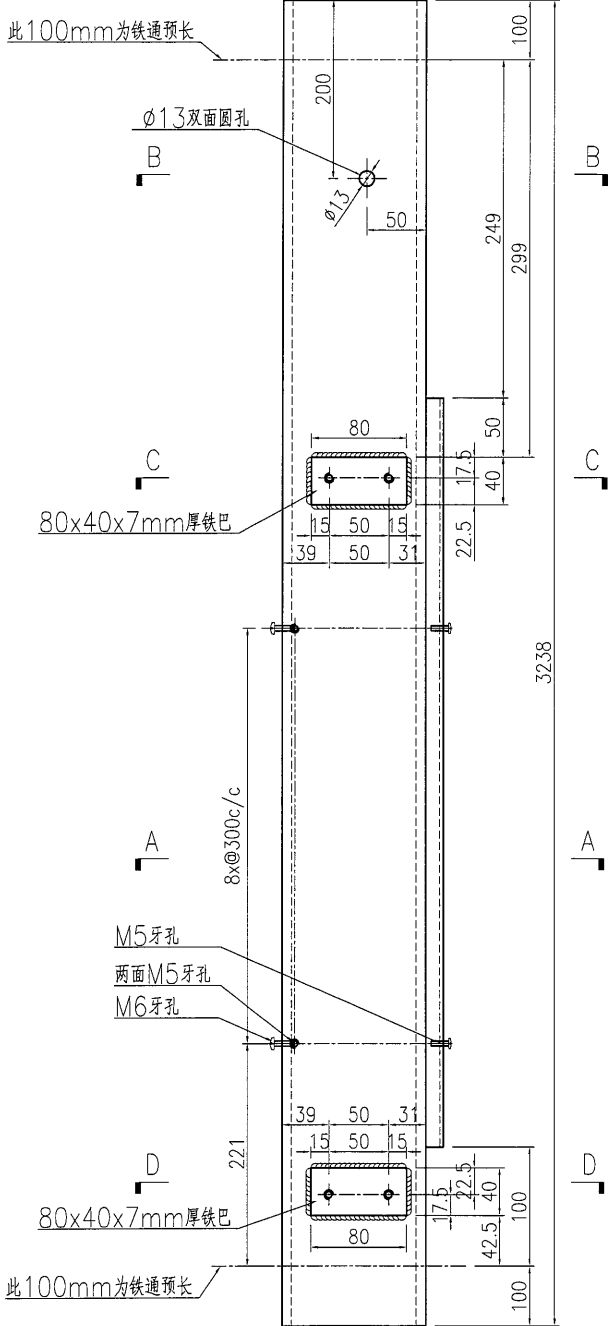

需地盘复尺

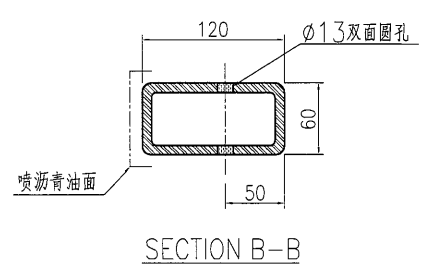
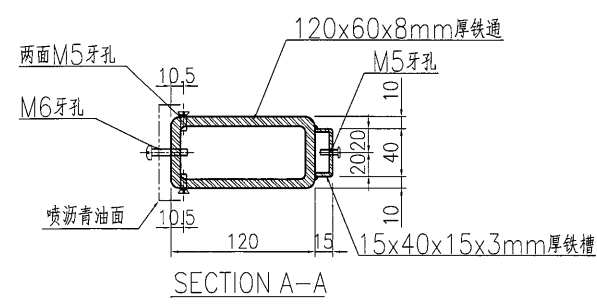
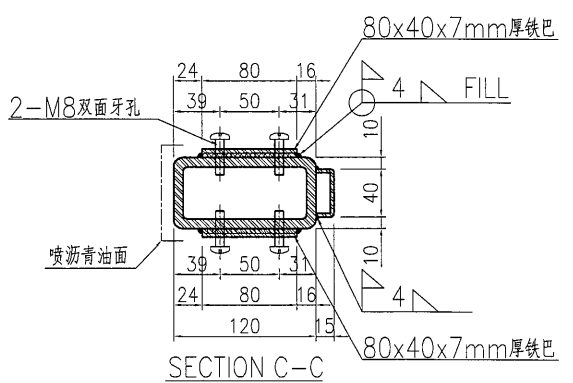
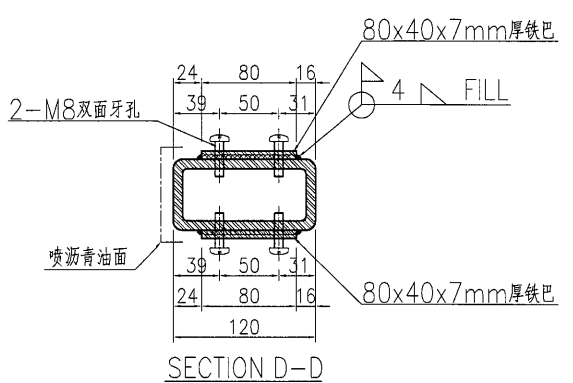

名稱	鐵件加工圖	制圖	曾建平	2018-09-19	修改			
材料	詳見加工圖	復核			日期			
顏色	熱浸鋅+噴瀝青油	批准			圖號	J837-GW-ST85		



产品编号	L(MM)	数量	A	B	C	D	E	N	M
		1							

工程號	J837	地盤	觀塘
-----	------	----	----

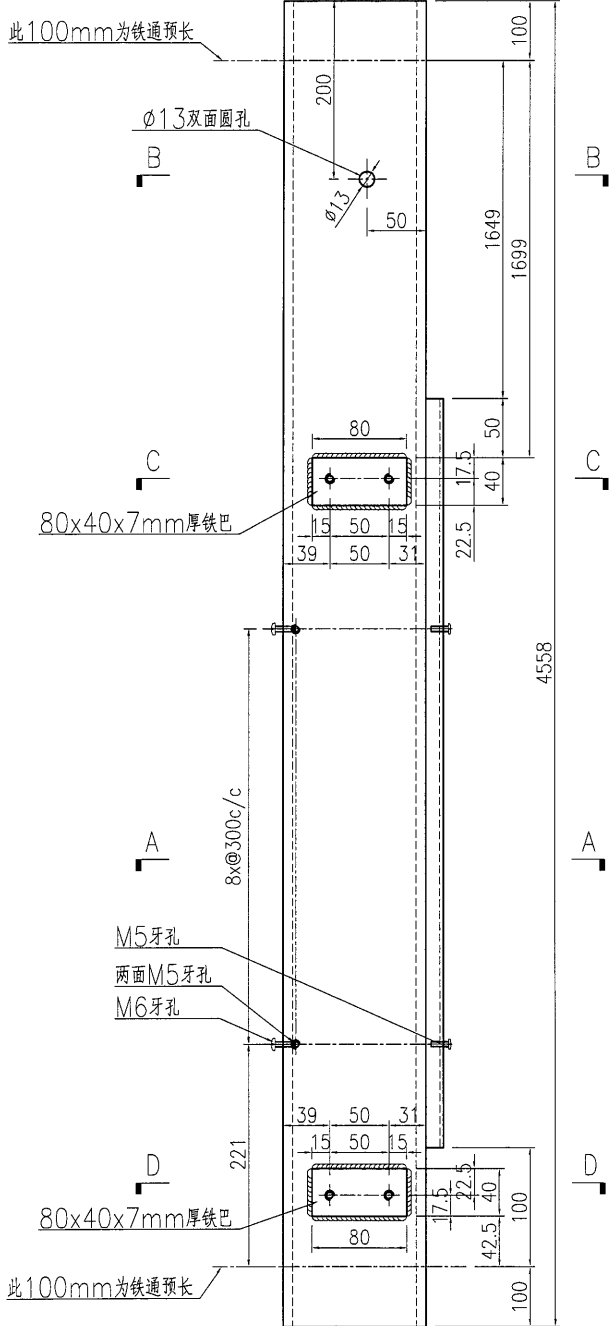

需地盘复尺

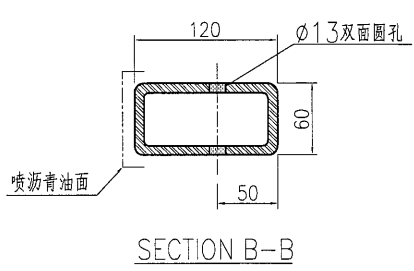
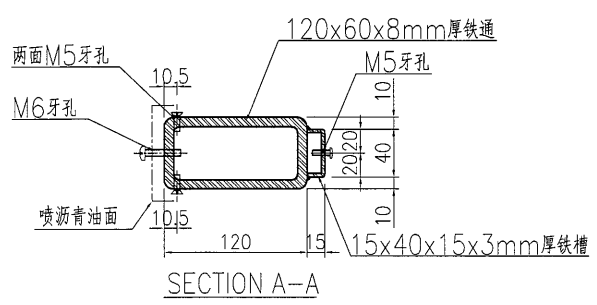
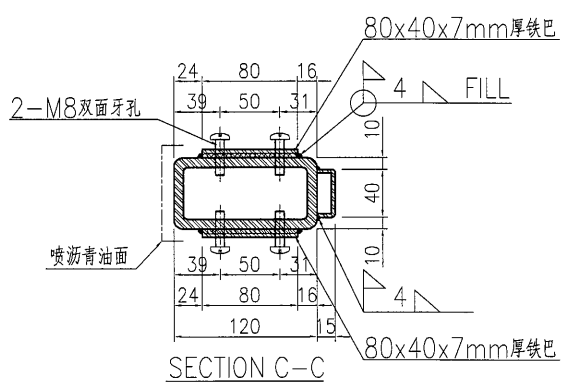
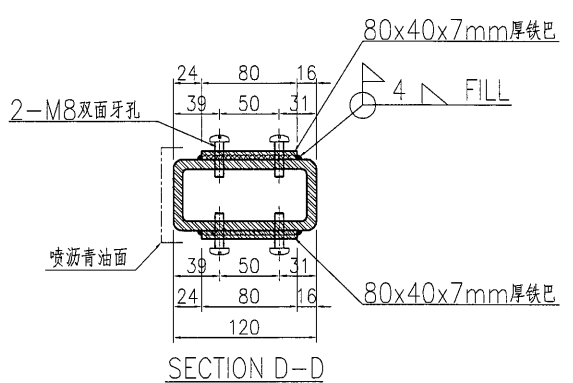

名稱	鐵件加工圖	制圖	曾建平	2018-09-19	修改			
材料	詳見加工圖	復核			日期			
顏色	熱浸鋅+噴瀝青油	批准			圖號	J837-GW-ST86		

美特鋁質 有限公司
MIDI Aluminium Fabricator Ltd.

工程號 J837 地盤 觀塘

产品编号	L(MM)	数量	A	B	C	D	E	N	M
		1							

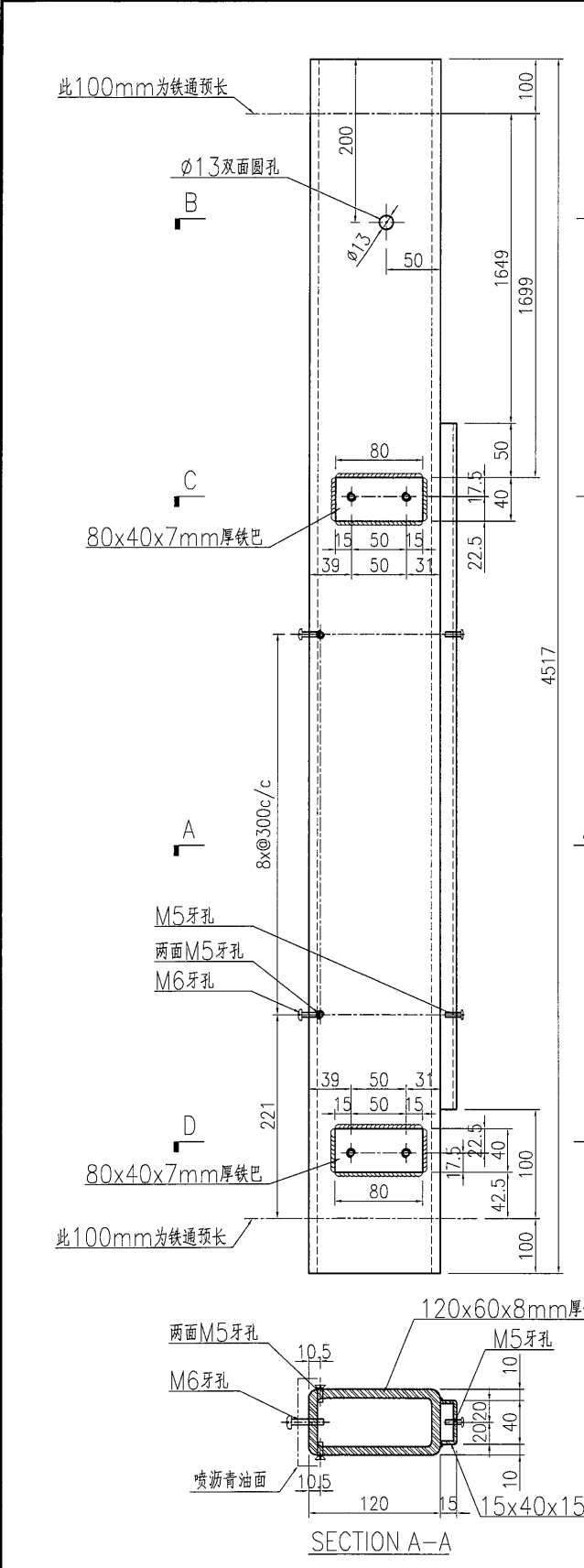

需地盘复尺

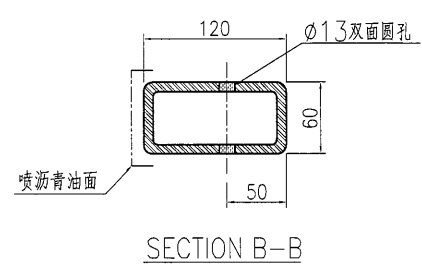
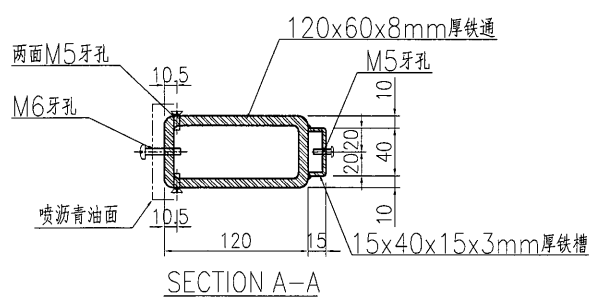
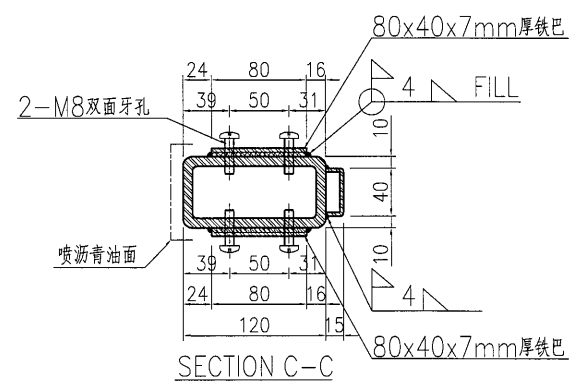
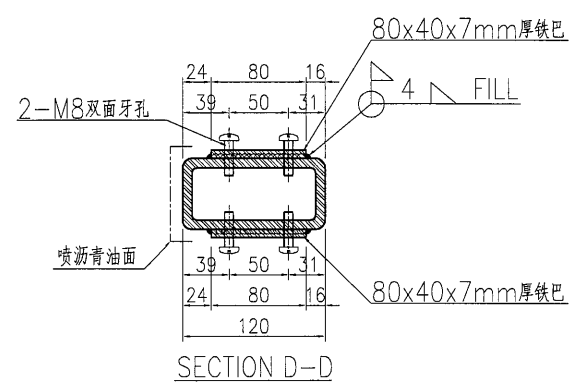

名稱	鐵件加工圖	制圖	曾建平	2018-09-19	修改			
材料	詳見加工圖	復核			日期			
顏色	熱浸鋅+噴瀝青油	批准			圖號	J837-GW-ST87		

59
54

EG-DWG3

美特鋁質 有限公司
MIDI Aluminium Fabricator Ltd.

产品编号	L(MM)	数量	A	B	C	D	E	N	M
		1							

工程號 J837 地盤 觀塘

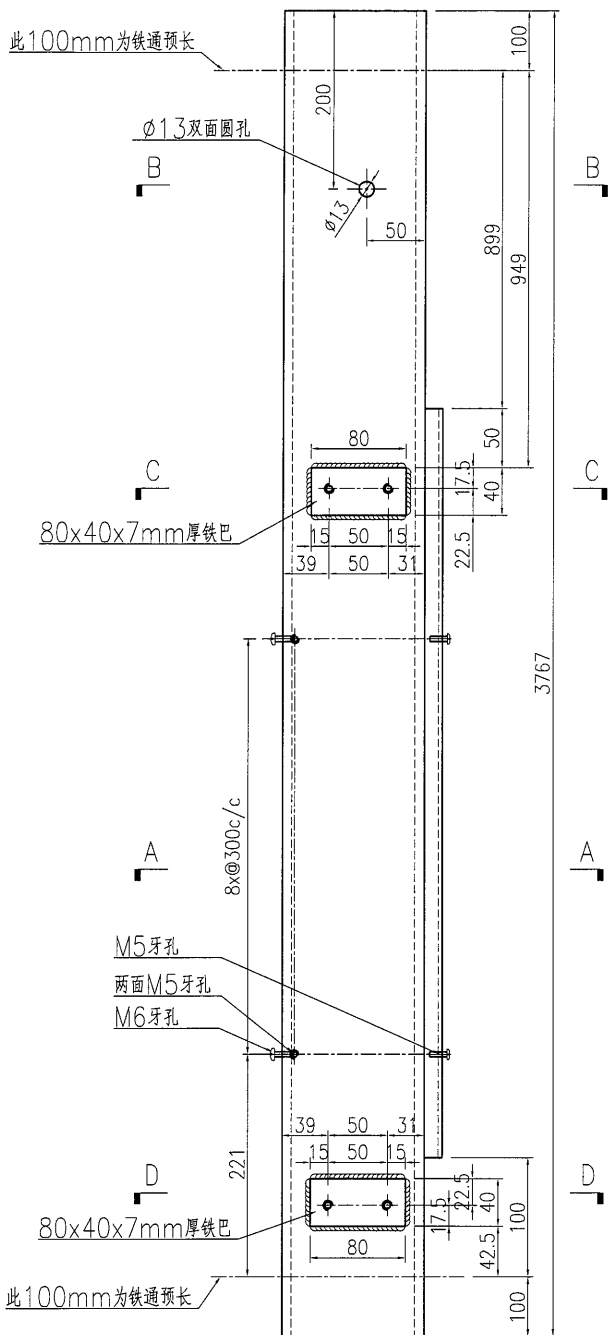

需地盘复尺

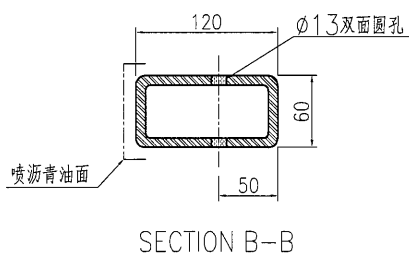
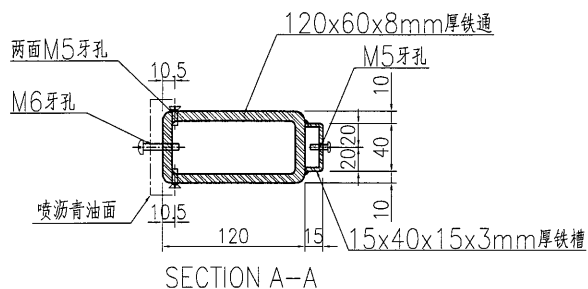
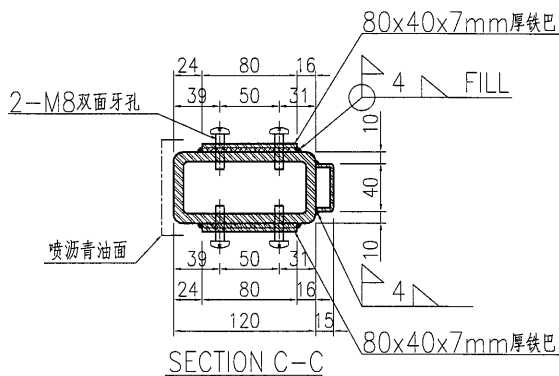
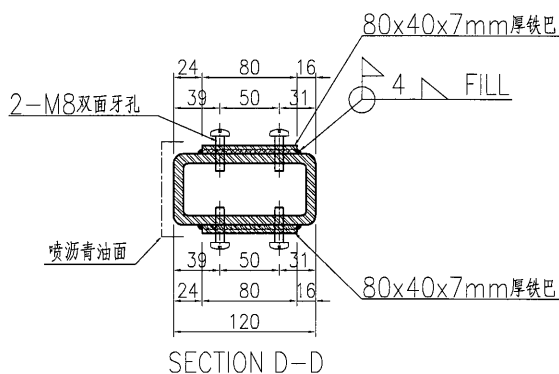

名稱	鐵件加工圖	制圖	曾建平	2018-09-19	修改			
材料	詳見加工圖	復核			日期			
顏色	熱浸鋅+噴瀝青油	批准			圖號	J837-GW-ST88		

美特鋁質 有限公司
MIDI Aluminium Fabricator Ltd.

工程號 J837 地盤 觀塘

产品编号	L(MM)	数量	A	B	C	D	E	N	M
		1							

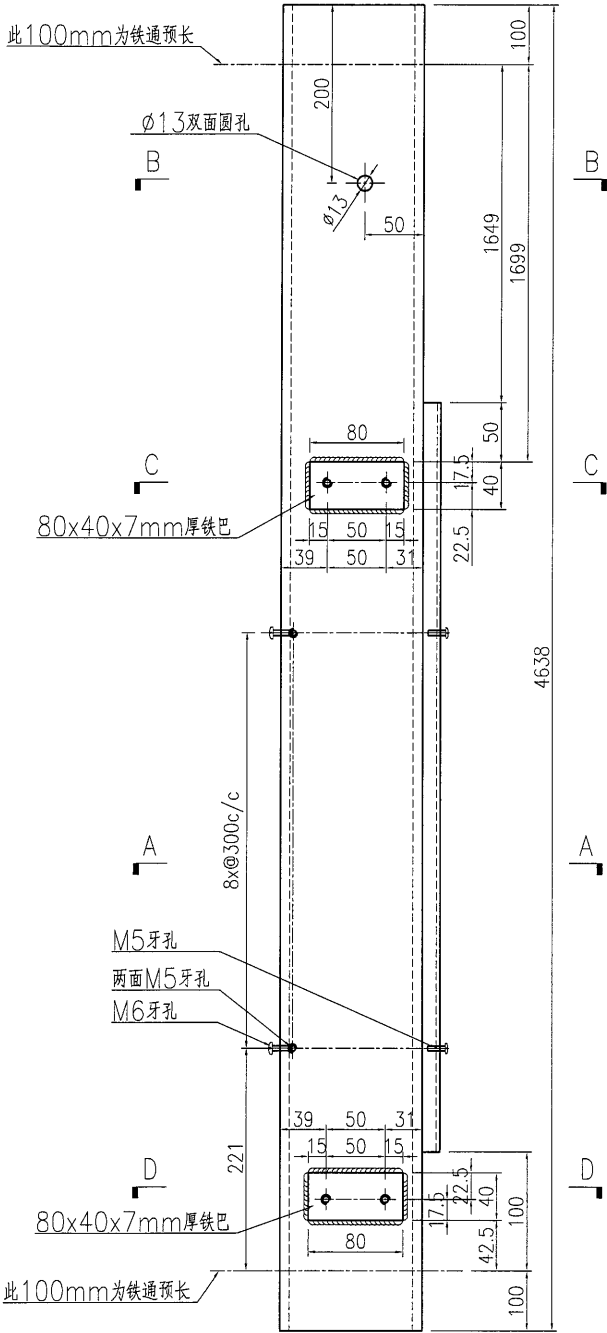

需地盘复尺

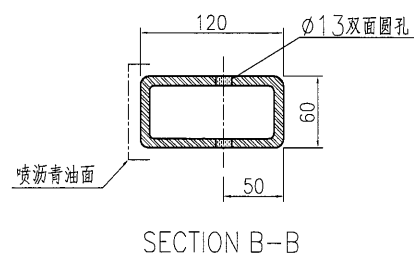
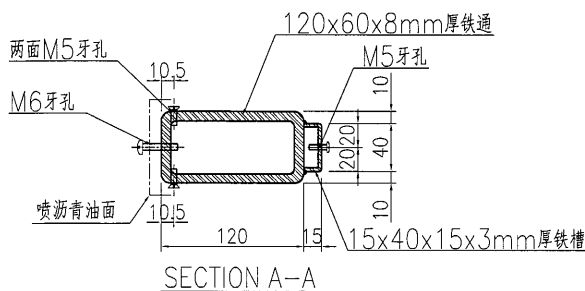
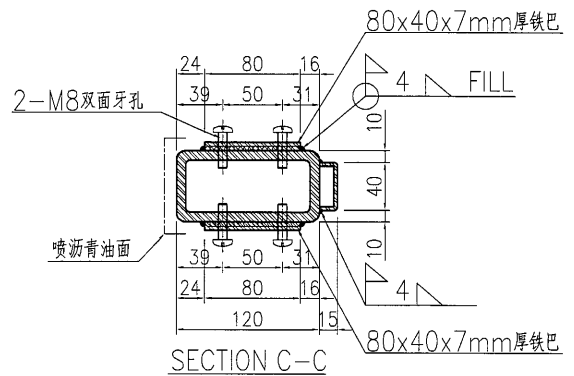
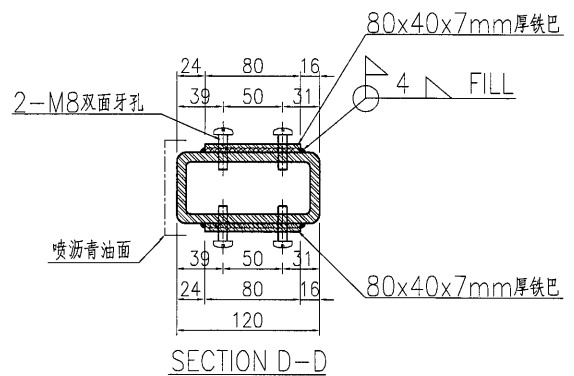

名稱	鐵件加工圖	制圖	曾建平	2018-09-19	修改			
材料	詳見加工圖	復核			日期			
顏色	熱浸鋅+噴瀝青油	批准			圖號	J837-GW-ST90		



美特鋁質 有限公司
MIDI Aluminium Fabricator Ltd.

工程號 J837 地盤 觀塘

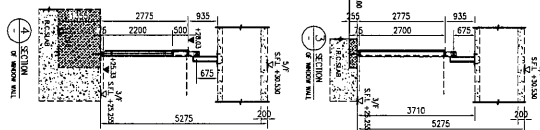
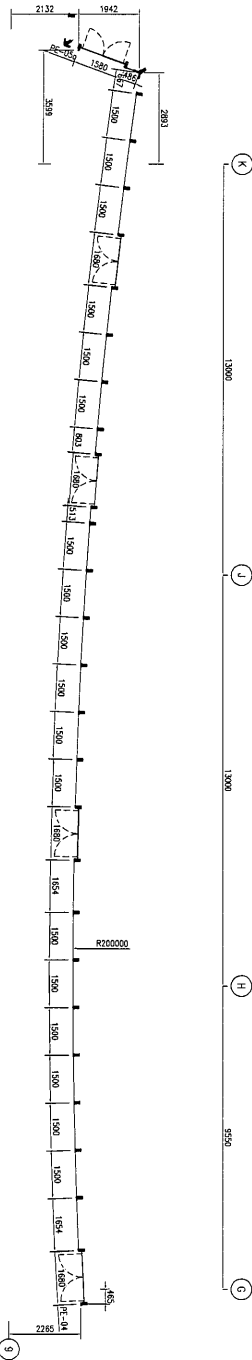
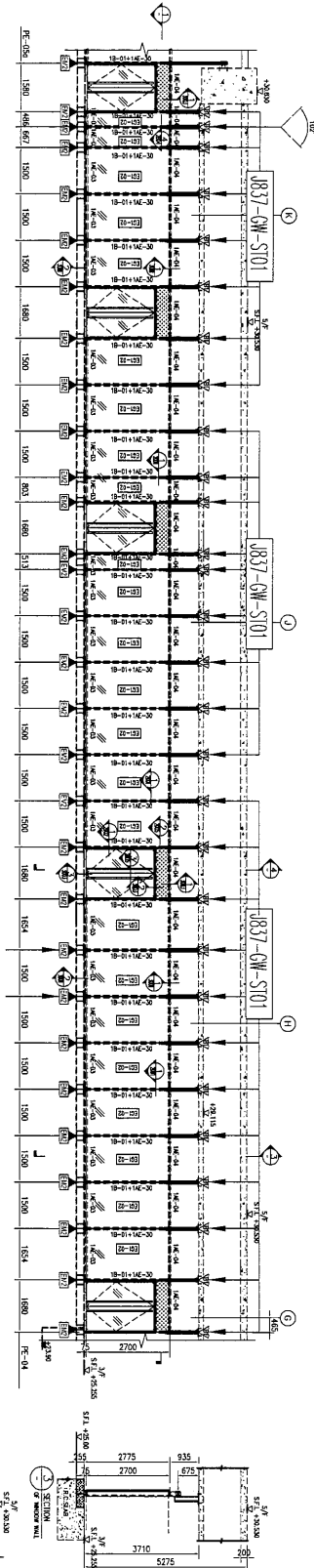

LEGEND:

	12mm THK. MONOLITHIC LOW IRON TEMPERED GLASS
	ALUMINIUM MULLION
	ALUMINIUM TRANSOM
	1200Gdmm THK. G.M.S. R15
	3.0mm THK. ALUM. CLADDING

SUPPORT LEGEND:

	CAST-IN-PLACE THK. G.M.S. R15 DATA FOR 15 mm. R15 (15mm)
	THK. EMBED WITH 1 NO. 18-02 1000Gdmm THK. G.M.S. ANGLE 2 IN.

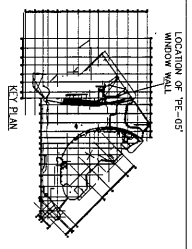

名稱	鐵件位置圖	制圖	曾建平	2018-09-19	修改		
材料		復核			日期		
顏色		批准			圖號	J837-GW-WZ03	

美特鋁質 有限公司
MIDI Aluminium Fabricator Ltd.

工程號 J837 地盤 觀塘

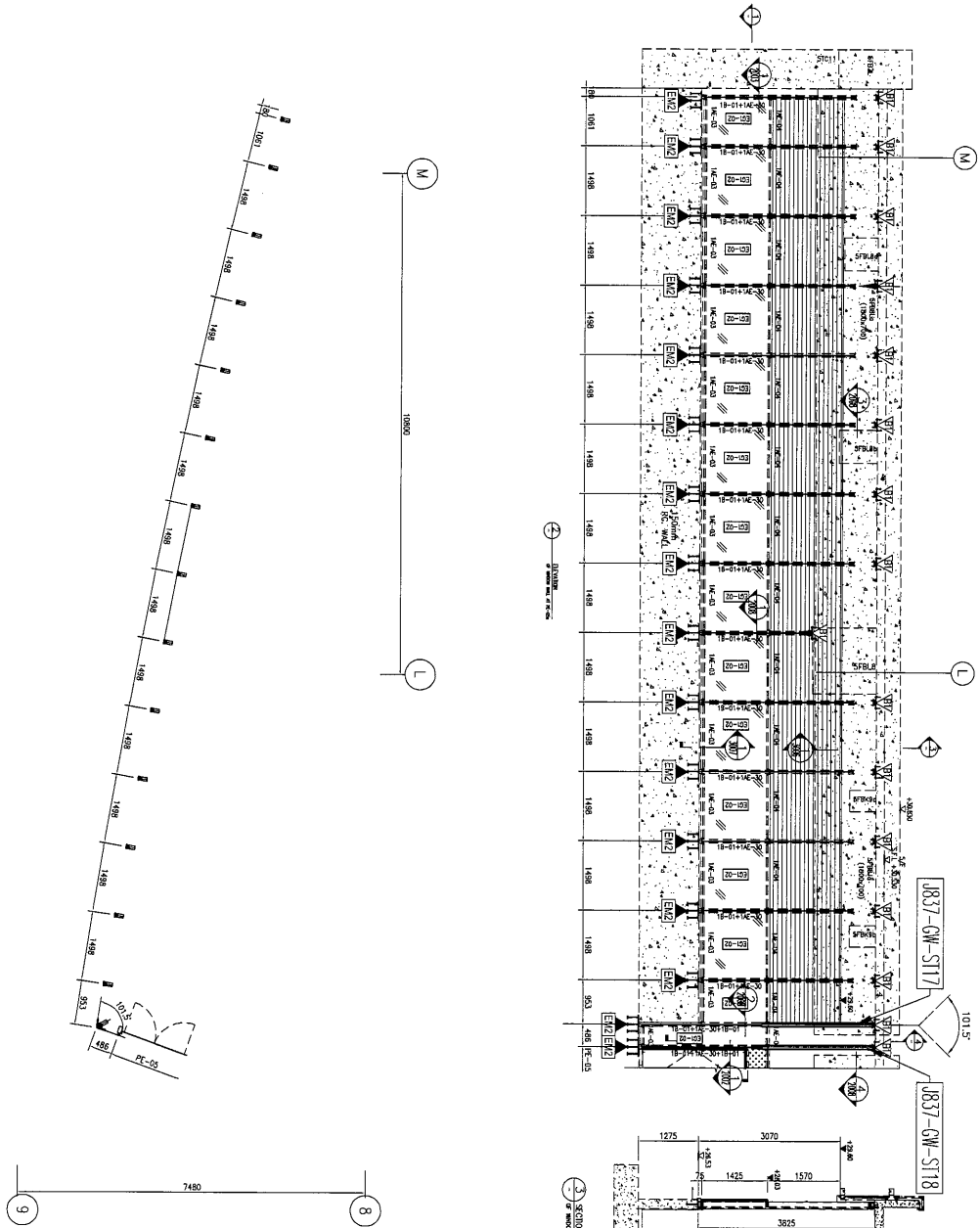

<p>LEGEND:</p> <p>12mm THK MONOLITHIC LOW IRON TEmPERED GLASS</p> <p>ALUMINIUM MULLION</p> <p>ALUMINIUM TRANSOM</p> <p>ALUMINIUM TRANSOM</p> <p>120x60x6mm THK GALV. MNS</p> <p>3.0mm THK ALUM. CLADDING</p>	<p>SUPPORT LEGEND:</p> <p>CAST-IN-BOND 3027</p> <p>400x400x6mm THK GALV. PLATE</p> <p>FROM REFER TO DWG. NO. J7500</p> <p>1.5x37 PIPED WITH 1 NO. 19-20 120x60x6mm THK GALV. RIS. 1 NO.</p>
---	--

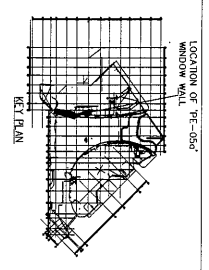

名稱	鐵件位置圖	制圖	曾建平	2018-09-19	修改		
材料		復核			日期		
顏色		批准			圖號	J837-GW-WZ04	

美特鋁質 有限公司
MIDI Aluminium Fabricator Ltd.

工程號 J837 地盤 觀塘

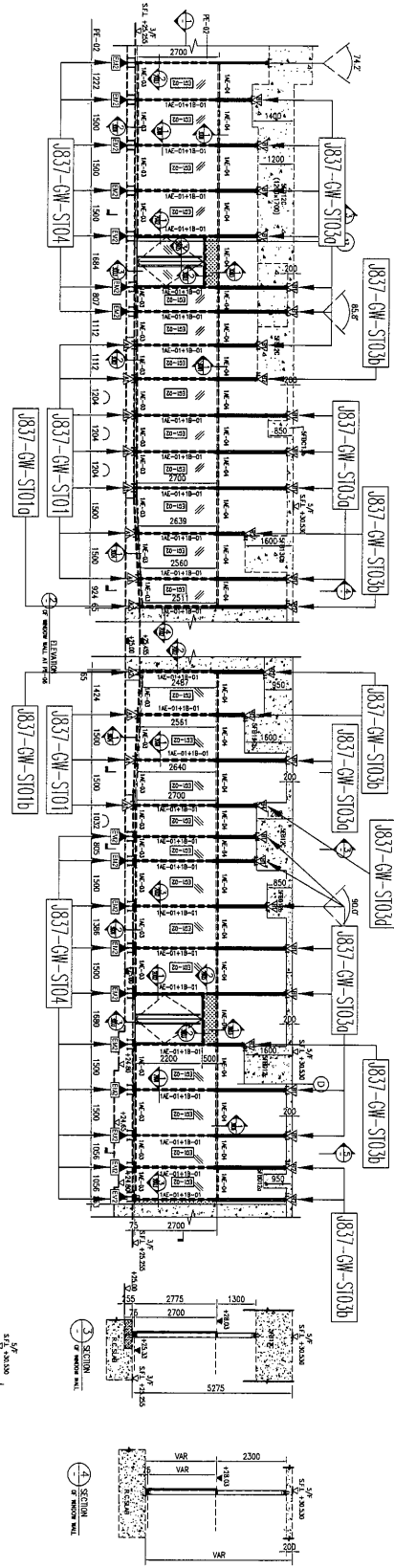
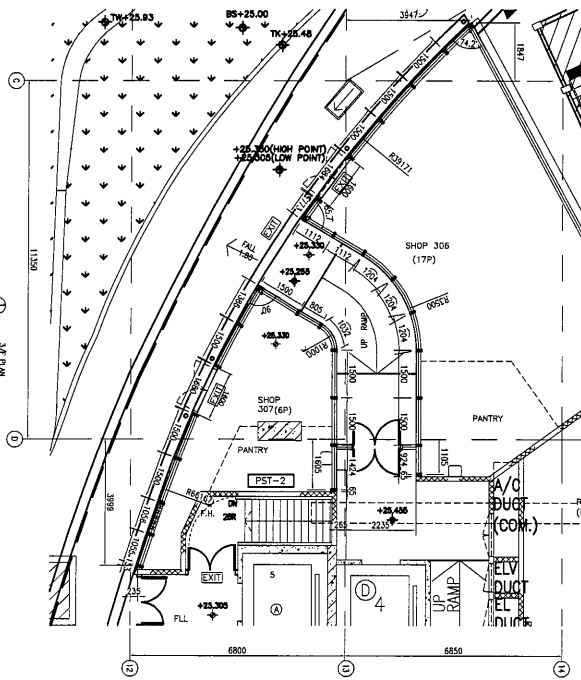

- LEGEND:**
- 12mm THK MONOTONIC LOW IRON TEMPERED GLASS
 - ALUMINIUM MULLION
 - ALUMINIUM TRANSOM
 - ALUMINIUM TRANSOM
 - 120x60x6mm THK. GALV. RIS
 - 30mm THK ALUM CLADDING

SUPPORT LEGEND:

- TH-01 DARGD WITH 1 NO. GAS SLIPDOWN 1 NO.
- TH-02 DARGD WITH 1 NO. GAS SLIPDOWN 1 NO.
- TH-03 DARGD WITH 1 NO. GAS SLIPDOWN 1 NO.
- TH-04 DARGD WITH 1 NO. GAS SLIPDOWN 1 NO.
- TH-05 DARGD WITH 1 NO. GAS SLIPDOWN 2 NO.
- TH-06 DARGD WITH 1 NO. GAS SLIPDOWN 2 NO.

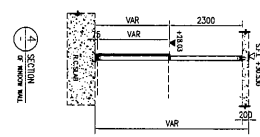
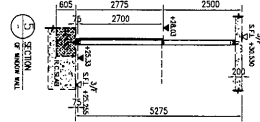
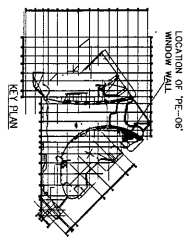

名稱	鐵件位置圖	制圖	曾建平	2018-12-24	修改		
材料		復核			日期		
顏色		批准			圖號	J837-GW-WZ05	



美特鋁質 有限公司
MIDI Aluminium Fabricator Ltd.

工程號

J837

地盤

觀塘

LEGEND:

EN-02	12mm THK MONOLITHIC LOW IRON TEmPERED GLASS
ME-01	ALUMINIUM MULLION
ME-03	ALUMINIUM TRANSOM
ME-04	ALUMINIUM TRANSOM
1B-01	120x60x6mm THK. G.A.S. PWS
	3.0mm THK. ALUM. CLADDING

SUPPORT LEGEND:

△	"1-B" BEAM WITH 1 NO. "1B-02" TRANSOM THK. CASING 1 NO.
△	"1-B" BEAM WITH 1 NO. "1B-02" TRANSOM THK. CASING 1 NO.
△	"1-B" BEAM WITH 1 NO. "1B-02" TRANSOM THK. CAS. ANGLE 2 NO.
△	"1-B" BEAM WITH 1 NO. "1B-02" TRANSOM THK. CAS. ANGLE 2 NO.

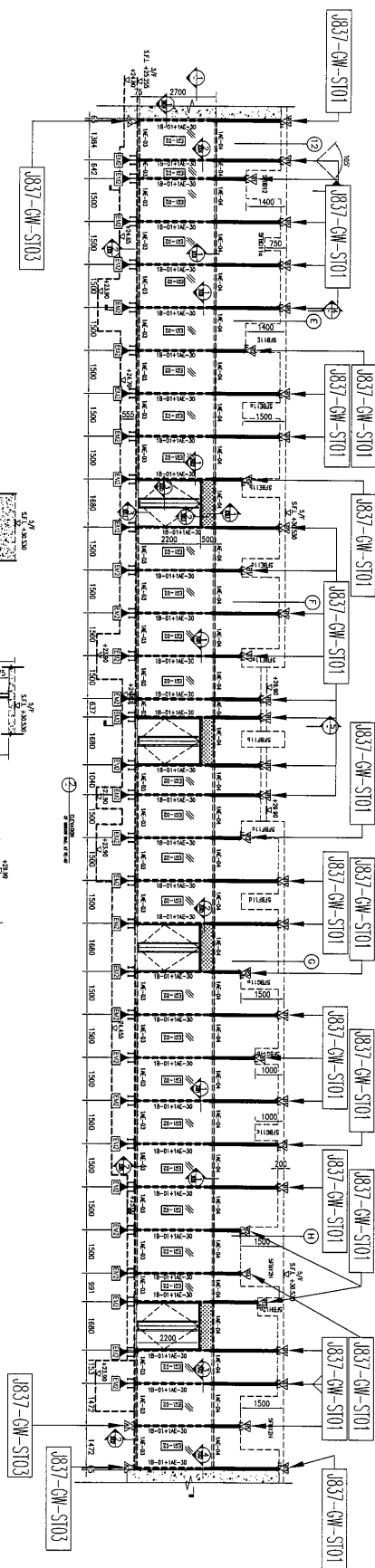
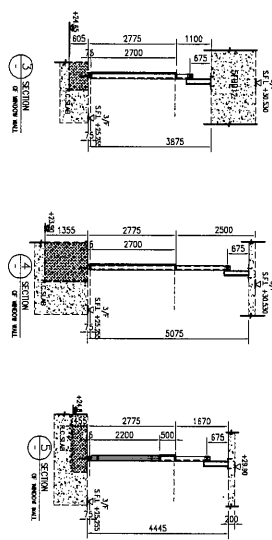
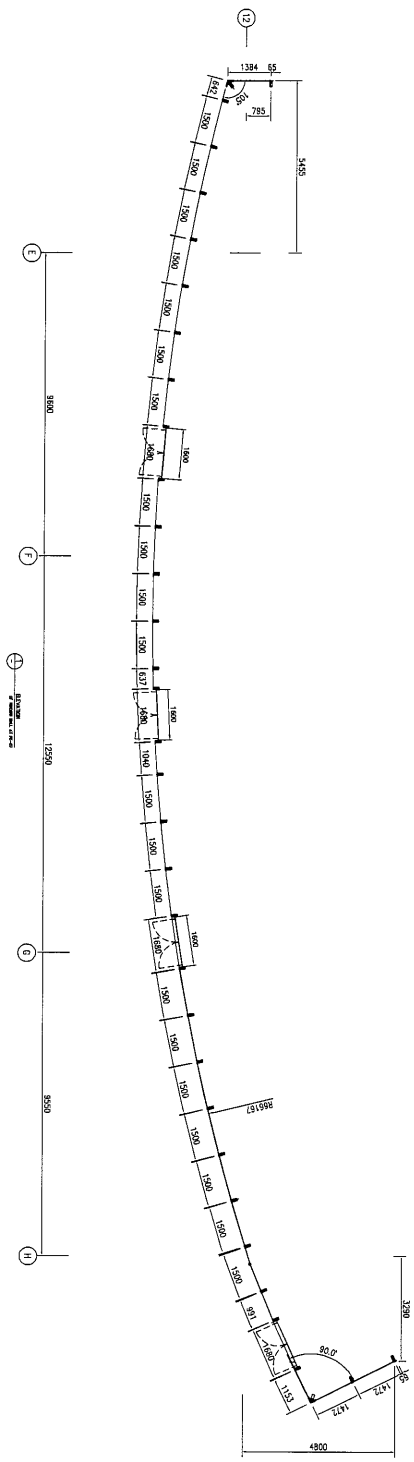
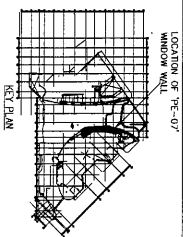

名稱	鐵件位置圖	制圖	曾建平	2018-12-24	修改	
材料		復核			日期	
顏色		批准			圖號	J837-GW-WZ06



美特鋁質 有限公司
MIDI Aluminium Fabricator Ltd.

工程號 J837 地盤 觀塘

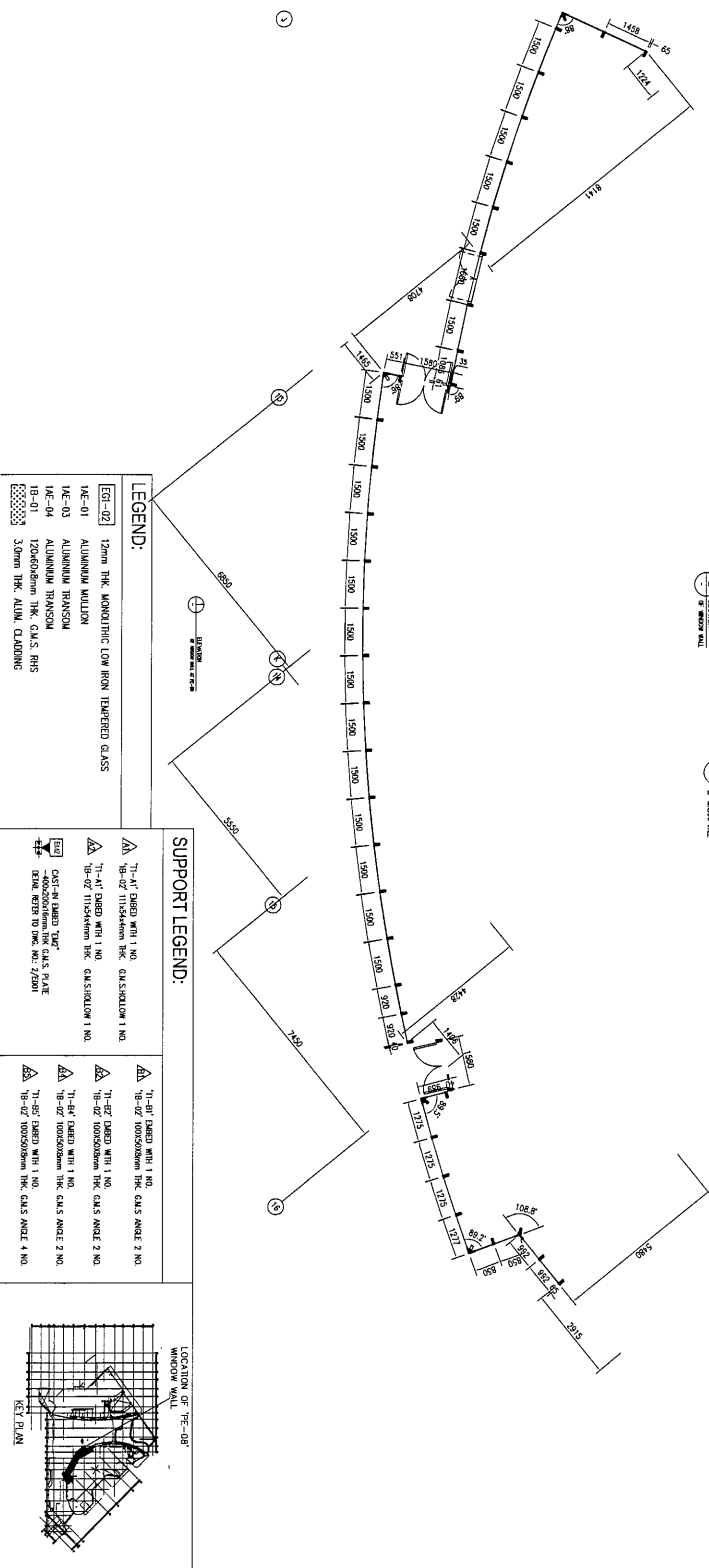

LEGEND:

- EG-02 12mm THK MONOTONIC LOW IRON TEMPERED GLASS
- ME-01 ALUMINIUM MILLION
- ME-03 ALUMINIUM TRANSOM
- ME-04 ALUMINIUM TRANSOM
- IS-01 2000x3000 THK. G.A.S. RIS
- 30mm THK. ALUM. CLADDING

SUPPORT LEGEND:

- △-1 75x75 CHARGED WITH 1 NO. GALVANIZATION 1 NO. 15x15x150mm THK.
- △-2 75x75 CHARGED WITH 1 NO. GALVANIZATION 1 NO. 15x15x150mm THK.
- △-3 75x75 CHARGED WITH 1 NO. GALVANIZATION 1 NO. 15x15x150mm THK.
- △-4 75x75 CHARGED WITH 1 NO. GALVANIZATION 2 NO. 15x15x150mm THK.
- △-5 75x75 CHARGED WITH 1 NO. GALVANIZATION 2 NO. 15x15x150mm THK.
- △-6 75x75 CHARGED WITH 1 NO. GALVANIZATION 4 NO. 15x15x150mm THK.

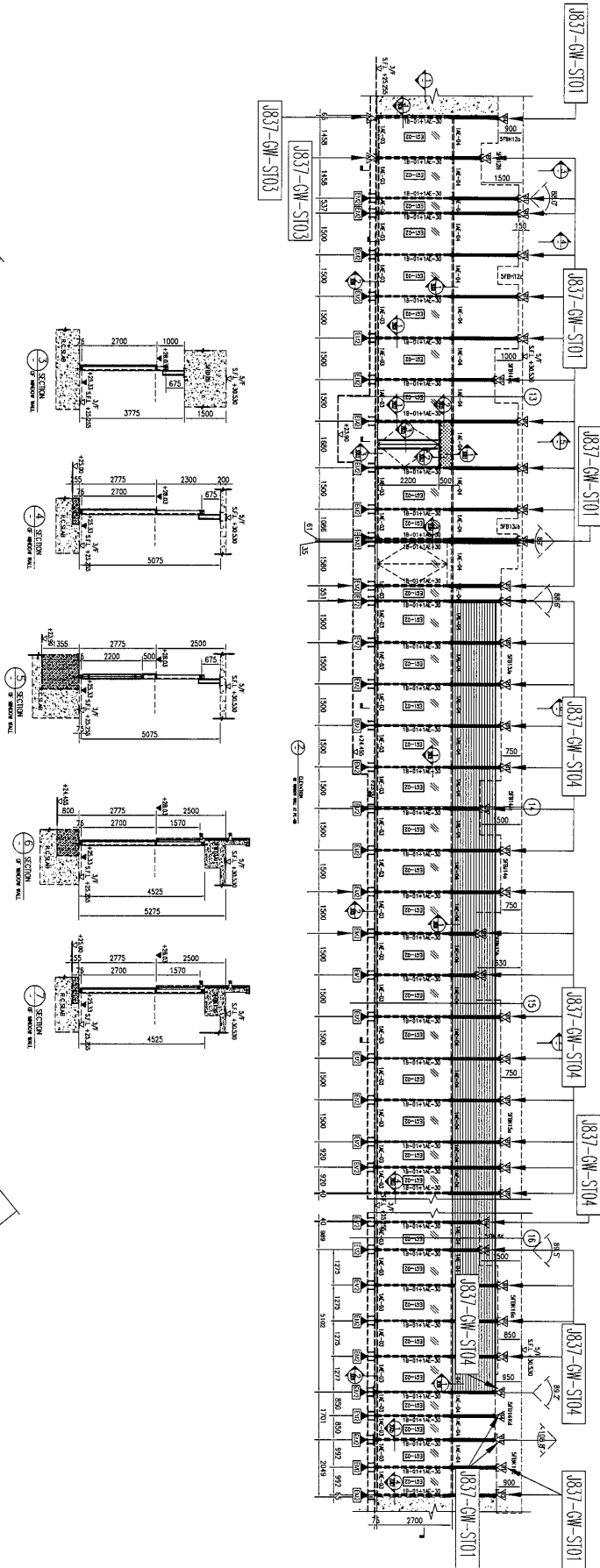
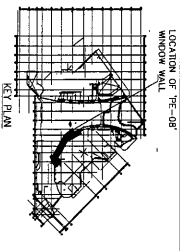





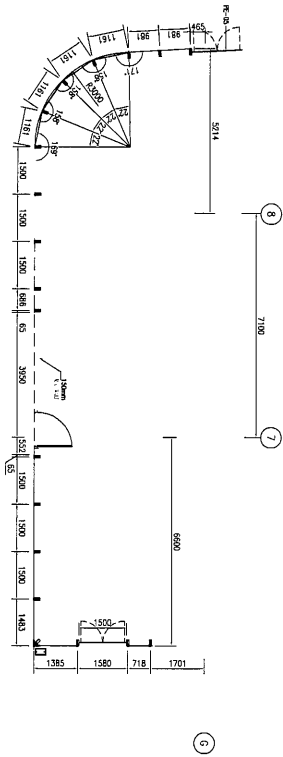

名稱	鐵件位置圖	制圖	曾建平	2018-12-24	修改	
材料		復核			日期	
顏色		批准			圖號	J837-GW-WZ07

美特鋁質 有限公司
MIDI Aluminium Fabricator Ltd.

















工程號 J837 地盤 觀塘



LEGEND:

-  12mm THK MONOLITHIC LOW IRON TEMPERED GLASS
-  ALUMINIUM MULLION
-  ALUMINIUM TRANSOM
-  ALUMINIUM TRANSOM
-  1200x600mm THK GALV. RIS
-  3.0mm THK ALUM. CLADDING

SUPPORT LEGEND:

-  1200x600mm THK GALV. RIS
-  1200x600mm THK GALV. RIS
-  1200x600mm THK GALV. RIS
-  1200x600mm THK GALV. RIS
-  1200x600mm THK GALV. RIS
-  1200x600mm THK GALV. RIS
-  1200x600mm THK GALV. RIS
-  1200x600mm THK GALV. RIS
-  1200x600mm THK GALV. RIS
-  1200x600mm THK GALV. RIS
-  1200x600mm THK GALV. RIS
-  1200x600mm THK GALV. RIS
-  1200x600mm THK GALV. RIS
-  1200x600mm THK GALV. RIS
-  1200x600mm THK GALV. RIS
-  1200x600mm THK GALV. RIS

LOCATION OF THE WINDOW WALL

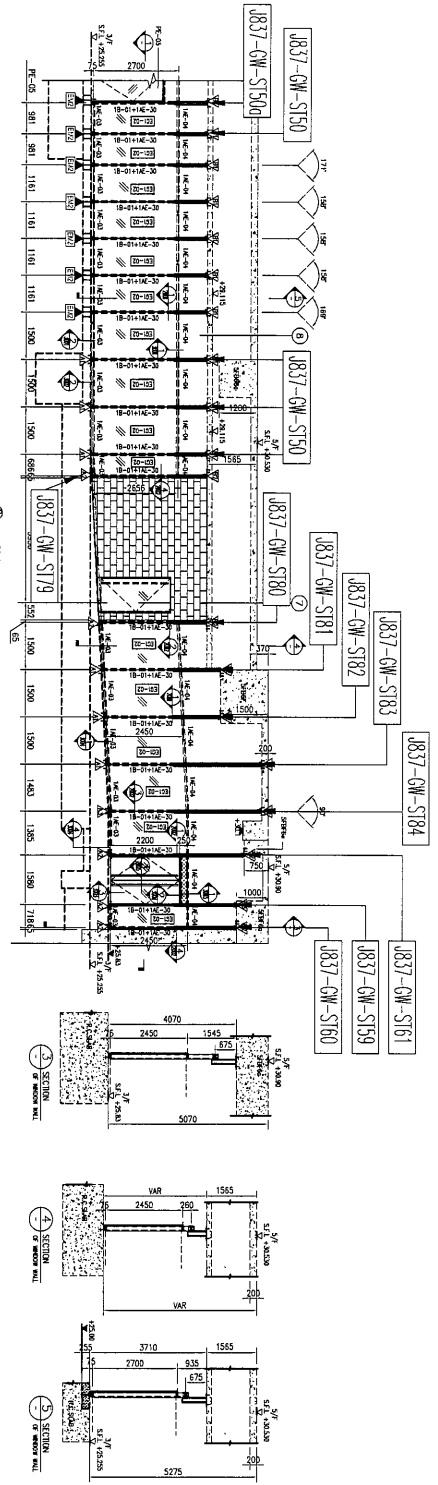
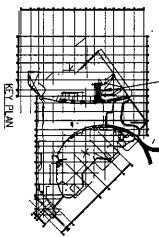

名稱	鐵件位置圖	制圖	曾建平	2018-12-24	修改		
材料		復核			日期		
顏色		批准			圖號	J837-GW-WZ12	

美特鋁質 有限公司
MIDI Aluminium Fabricator Ltd.

工程號 J837 地盤 觀塘

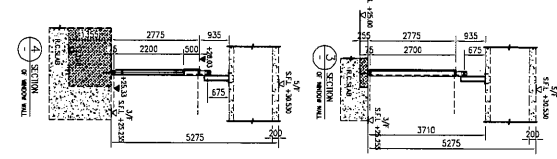
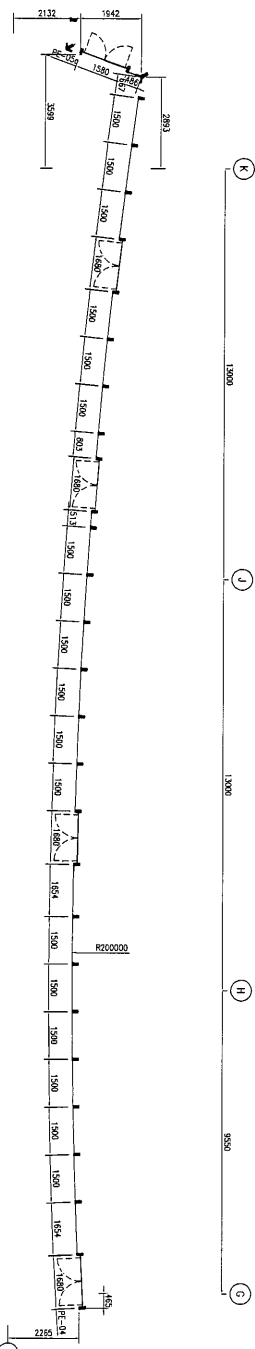
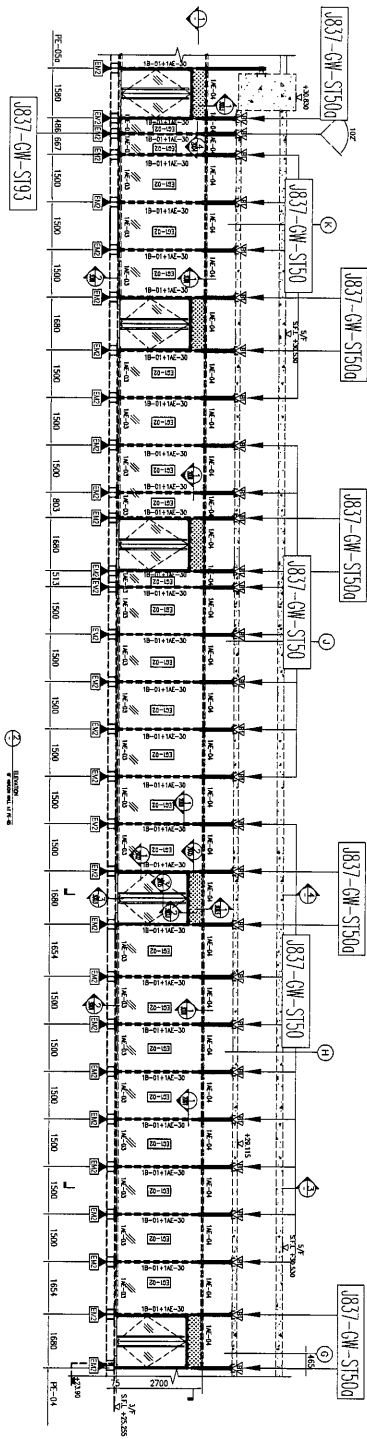

LEGEND:

	12mm THK. MONOLITHIC LOW IRON TEMPERED GLASS
	ALUMINIUM MULLION
	ALUMINIUM TRANSOM
	120x60x6mm THK. GALV. S. PLS
	30mm THK. ALUM. CLADDING

SUPPORT LEGEND:

	CAST-IN-PLACE CONCRETE
	100x100x6mm THK. GALV. S. PLS
	100x100x6mm THK. GALV. S. PLS 2 NO. 10

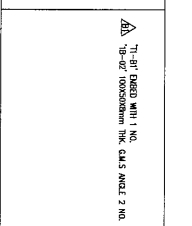

名稱	鐵件位置圖	制圖	曾建平	2018-09-19	修改		
材料		復核			日期		
顏色		批准			圖號	J837-GW-WZ13	



美特鋁質 有限公司
MIDI Aluminium Fabricator Ltd.

工程號 J837 地盤 觀塘

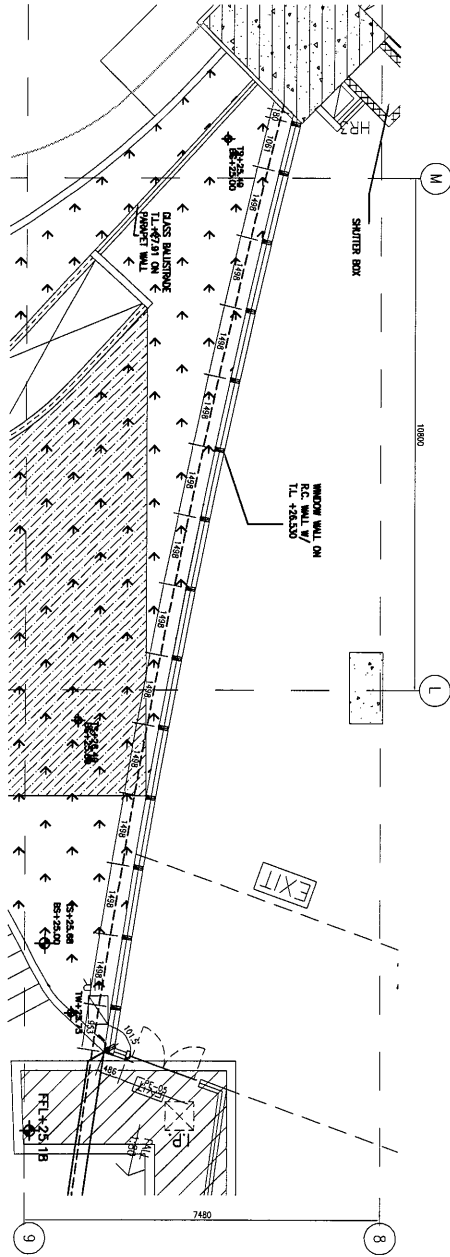

LEGEND:

	EG1-02 12mm THK. MONOLITHIC LOW IRON TEMPERED GLASS
	1A-E-01 ALUMINIUM MULLION
	1A-E-03 ALUMINIUM TRANSOM
	1A-E-04 ALUMINIUM TRANSOM
	1B-01 3.0mm THK. ALUM. CLADDING

SUPPORT LEGEND:

	CAST-IN PLACE CONCRETE
	CAST-IN PLACE CONCRETE

	CAST-IN PLACE CONCRETE
--	------------------------

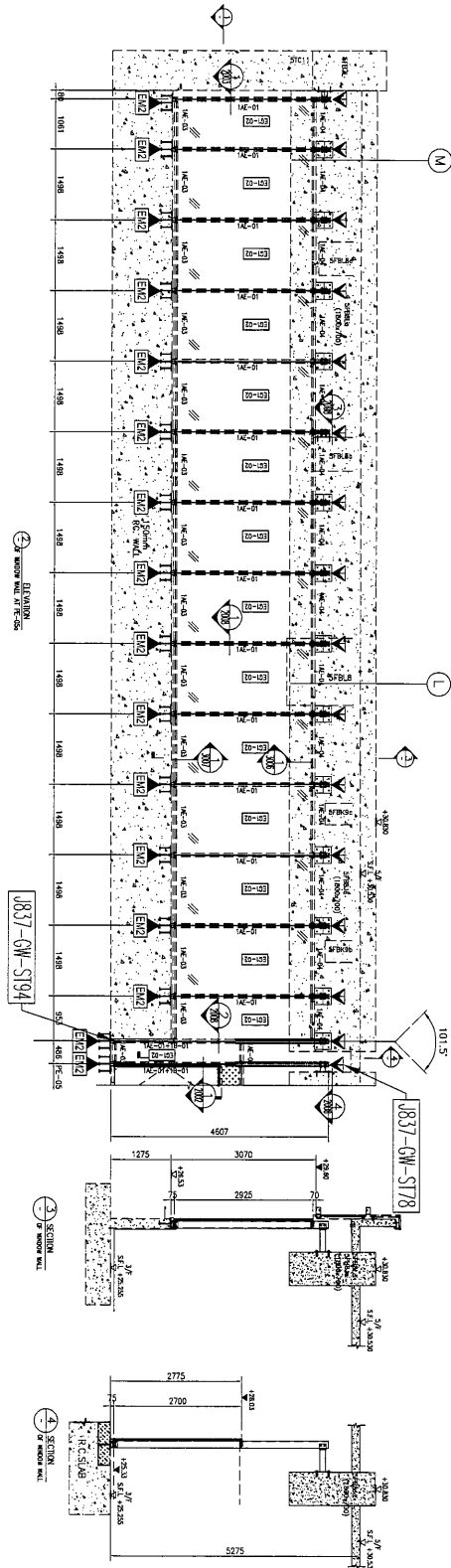
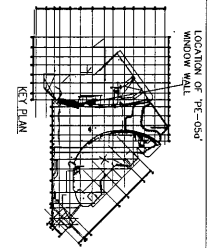

名稱	鐵件位置圖	制圖	曾建平	2018-09-19	修改		
材料		復核			日期		
顏色		批准			圖號	J837-GW-WZ14	

美特鋁質 有限公司
MIDI Aluminium Fabricator Ltd.

工程號 J837 地盤 觀塘

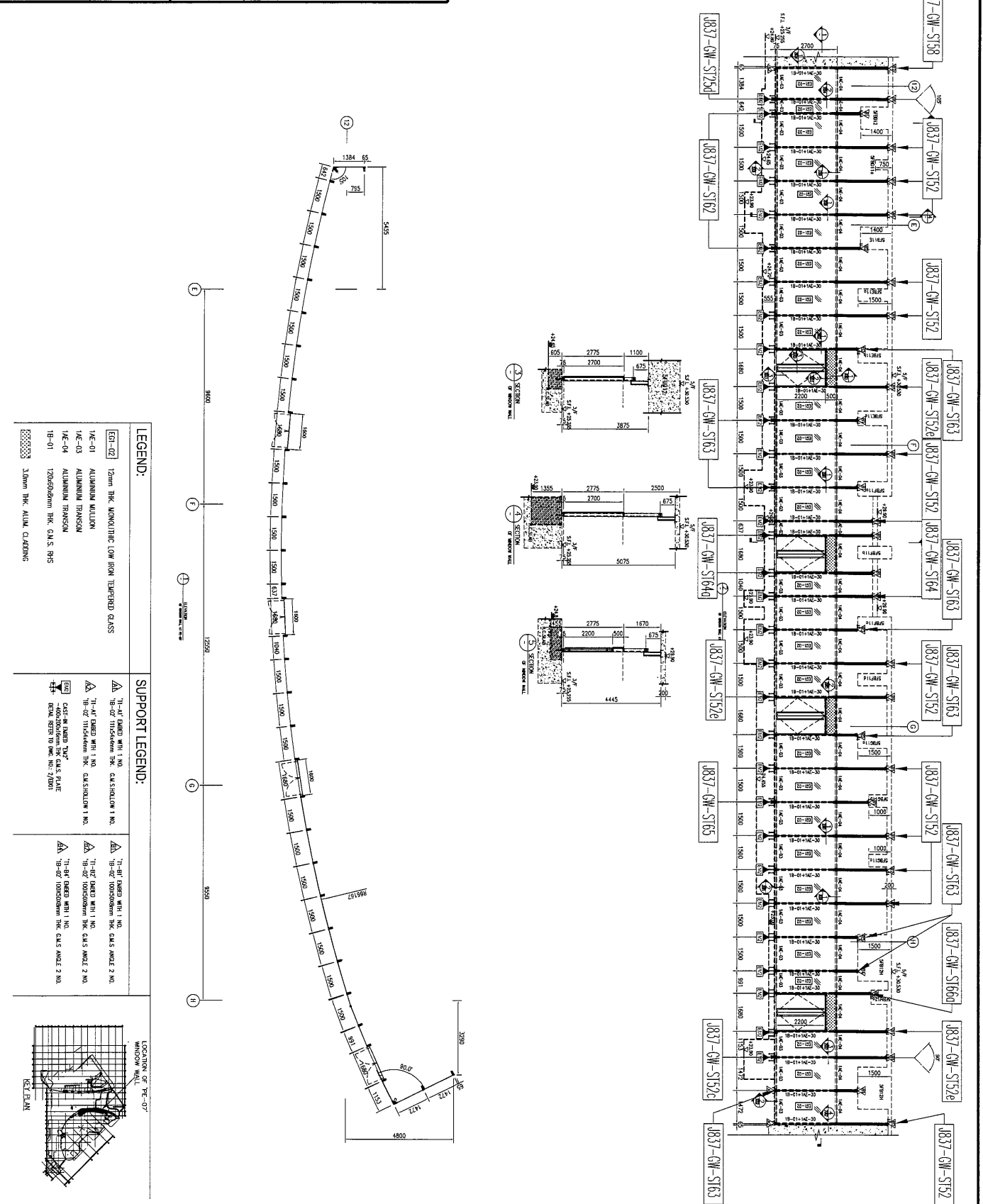

名稱	鐵件位置圖	制圖	曾建平	2018-12-24	修改		
材料		復核			日期		
顏色		批准			圖號	J837-GW-WZ16	

美特鋁質 有限公司
MIDI Aluminium Fabricator Ltd.

工程號 J837 地盤 觀塘

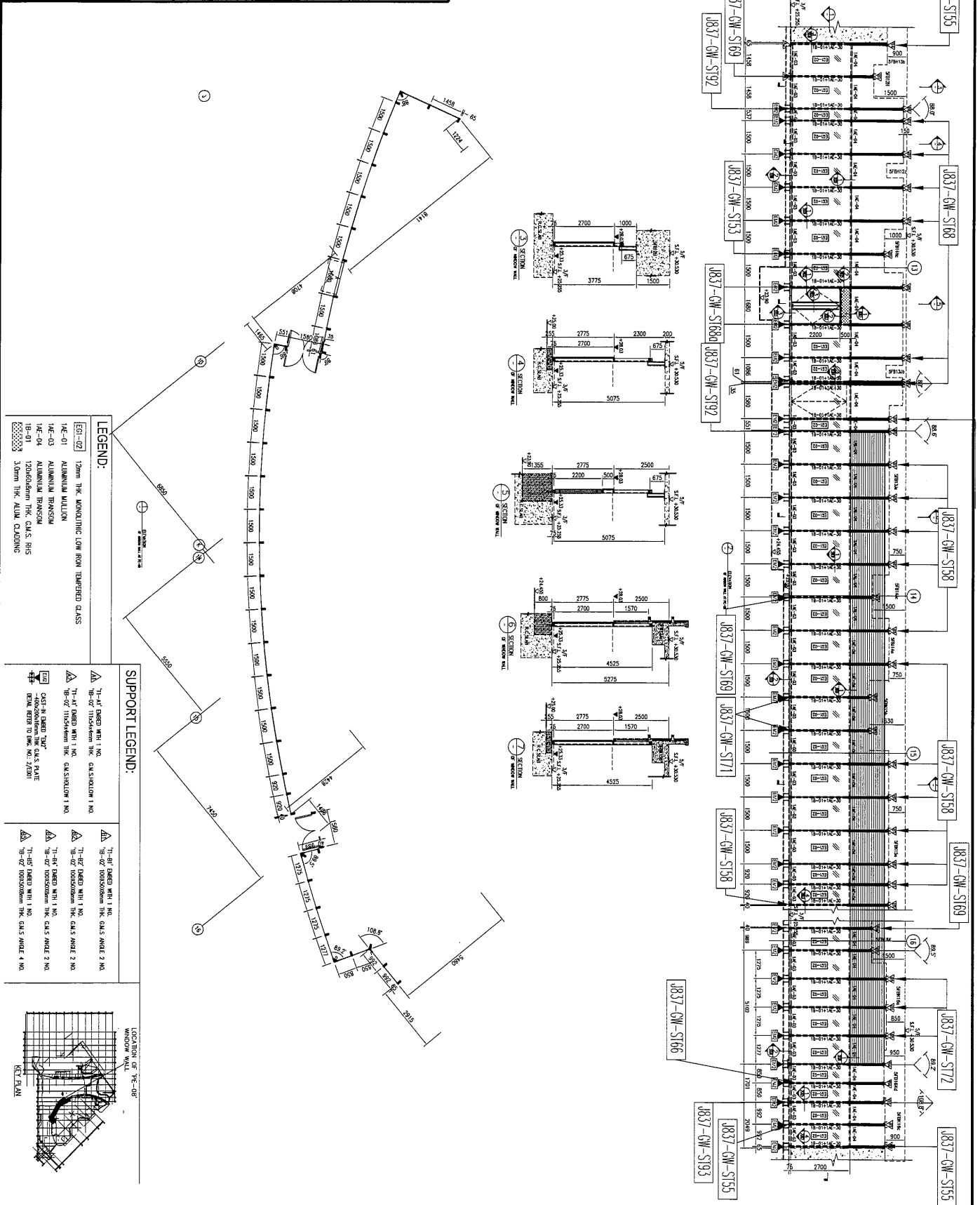

名稱	鐵件位置圖	制圖	曾建平	2018-12-24	修改		
材料		復核			日期		
顏色		批准			圖號	J837-GW-WZ17	

